



1

# Электротехнические клеммы

2017/2018



# Электротехнические клеммы



## Кабели и промышленные соединители для датчиков/исполнительных элементов

- Кабельная разводка датчиков и исполнительных элементов
- Кабели и провода
- промышленные соединители



## Маркировка, инструмент и принадлежности для монтажа

- Маркировка
- Инструмент
- Принадлежности для монтажа



## Источники питания, УЗИП и автоматические защитные выключатели

- УЗИП и помехоподавляющие фильтры
- Источники питания и ИБП
- Устройства защиты



## Интерфейсные технологии и коммутационные устройства

- Электронные коммутационные устройства и устройства управления электродвигателем
- Контрольно-измерительные и регулирующие устройства
- Мониторинг
- Релейные модули
- Системная кабельная разводка для контроллеров



## Автоматизация

- Освещение и сигнализация
- Компоненты и системы полевых шин
- Функциональная безопасность
- НМІ и промышленные ПК
- Системы ввода-вывода
- Облачные технологии для промышленности
- Промышленные системы связи
- Программное обеспечение
- Контроллеры



## Клеммы и разъемы для печатных плат

Для оперативного подбора изделия воспользуйтесь нашим электронным каталогом.

**i** Веб-код: #1517

## Узнать больше при помощи веб-кода

На некоторых страницах каталога вы найдете веб-коды: решетка, а затем четырехзначная комбинация цифр.

**i** Веб-код: #1234 (пример)

С их помощью вы быстро найдете дополнительную информацию об изделиях на нашем сайте.

### Это так просто:

1. Открыть веб-сайт Phoenix Contact
2. Ввести # и комбинацию цифр в строку поиска
3. Получить доступ к дополнительной информации и вариантам изделия

Или воспользуйтесь прямой ссылкой:  
[phoenixcontact.net/webcode/#1234](http://phoenixcontact.net/webcode/#1234)

Самая актуальная информация обо всех новинках размещается на нашем сайте непосредственно в разделе "Продукция":

[phoenixcontact.net/products](http://phoenixcontact.net/products)

Воспользуйтесь специальным приложением для просмотра интерактивного каталога Phoenix Contact на планшете.





# Содержание

## Обзор ассортимента в картинках

4

Отсюда вы можете перейти прямо к интересующему вас продукту

## Характеристики системы

15

CLIPLINE complete

Соединительные клеммы RT  
с разъемами push-in  
Сильноточные клеммы RTPOWER  
Распределительные блоки PTFIX



27

Клеммы с пружинными зажимами ST



147

Клеммы для быстрого монтажа QT



197

## Клеммные блоки

CLIPLINE complete

Винтовые клеммы UT



213

Вставные соединительные элементы  
COMBI



269

Болтовые клеммы RT



373

Принадлежности



393

## Клеммные блоки

Универсальные клеммные блоки UK



417

Зажимы для экрана SK



## Решения для отдельных отраслей

Энергетические, технологические,  
фотогальванические установки и  
инженерные системы зданий



585

## Услуги

Клеммные колодки, клеммные коробки  
CLIPSAFE, ПО для проектирования и  
маркировки CLIP PROJECT



631

## Техническая информация и указатель

640

### Соединительные клеммы РТ с разъемами Push-in



Стр. 27

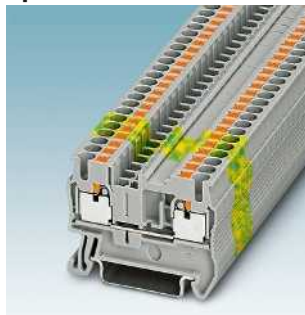

Проходные, многопроводные и многоярусные клеммы, а также заземляющие клеммы  
1,5 мм<sup>2</sup> ... Стр. 36  
2,5 мм<sup>2</sup> ... Стр. 68  
4 мм<sup>2</sup> ... Стр. 92

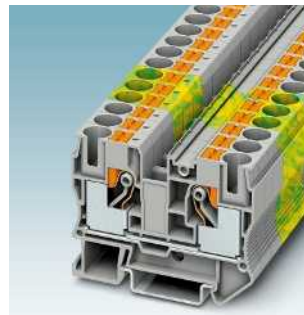

6 мм<sup>2</sup> ... Стр. 104  
10 мм<sup>2</sup> ... Стр. 114  
16 мм<sup>2</sup> ... Стр. 116

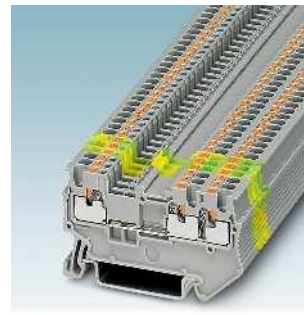

Клемменные модули для подключения 3 проводников  
1,5 мм<sup>2</sup> ... Стр. 37  
2,5 мм<sup>2</sup> ... Стр. 69  
4 мм<sup>2</sup> ... Стр. 93  
6 мм<sup>2</sup> ... Стр. 105

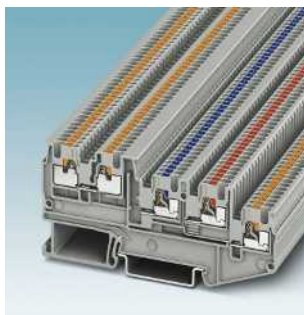

Клеммы для датчиков инициирующих импульсов и исполнительных устройств  
2,5 мм<sup>2</sup> ... Стр. 39



Клеммы с держателем предохранителя  
4 мм<sup>2</sup> ... Стр. 95  
6 мм<sup>2</sup> ... Стр. 106  
10 мм<sup>2</sup> ... Стр. 115

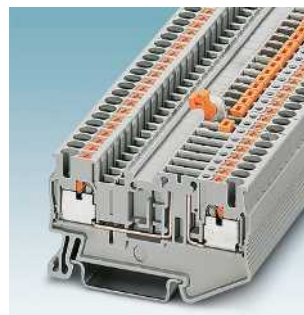

Разделительные клеммы и клеммы с ножевыми размыкателями  
1,5 мм<sup>2</sup> ... Стр. 40  
2,5 мм<sup>2</sup> ... Стр. 72  
4 мм<sup>2</sup> ... Стр. 97  
6 мм<sup>2</sup> ... Стр. 107



Диодные клеммы  
2,5 мм<sup>2</sup> ... Стр. 79  
4 мм<sup>2</sup> ... Стр. 98  
6 мм<sup>2</sup> ... Стр. 110

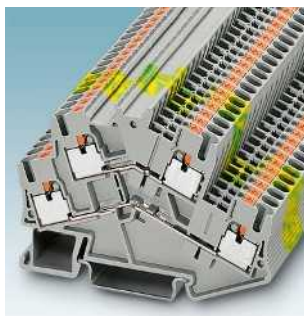

Двухъярусные клеммы панельной конструкции  
1,5 мм<sup>2</sup> ... Стр. 42  
2,5 мм<sup>2</sup> ... Стр. 83  
4 мм<sup>2</sup> ... Стр. 101

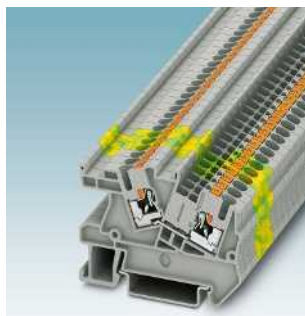

Установочные клеммы  
2,5 мм<sup>2</sup> ... Стр. 85  
4 мм<sup>2</sup> ... Стр. 102  
6 мм<sup>2</sup> ... Стр. 112  
16 мм<sup>2</sup> ... Стр. 118

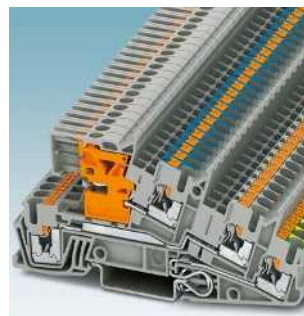

Многоярусные клеммы для распределительных сетей зданий  
2,5 мм<sup>2</sup> ... Стр. 86  
4 мм<sup>2</sup> ... Стр. 103

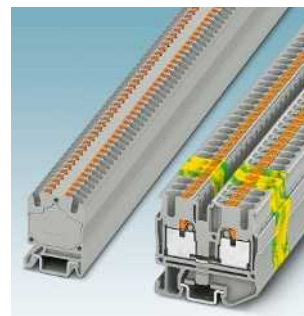

Проходные и заземляющие мини-клеммы  
1,5 мм<sup>2</sup> ... Стр. 43  
2,5 мм<sup>2</sup> ... Стр. 91

### Пружинные соединительные клеммы ST



Стр. 147

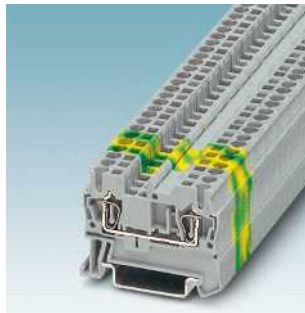

Проходные, многопроводные и многоярусные клеммы, а также заземляющие клеммы  
1,5 мм<sup>2</sup> ... Стр. 152  
2,5 мм<sup>2</sup> ... Стр. 156  
4 мм<sup>2</sup> ... Стр. 174



6 мм<sup>2</sup> ... Стр. 182  
10 мм<sup>2</sup> ... Стр. 188  
16 мм<sup>2</sup> ... Стр. 192  
35 мм<sup>2</sup> ... Стр. 194

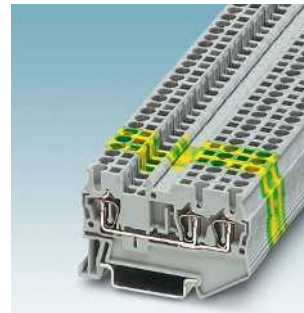

Клемменные модули для подключения 3 проводников  
1,5 мм<sup>2</sup> ... Стр. 153  
2,5 мм<sup>2</sup> ... Стр. 157  
4 мм<sup>2</sup> ... Стр. 175  
6 мм<sup>2</sup> ... Стр. 183



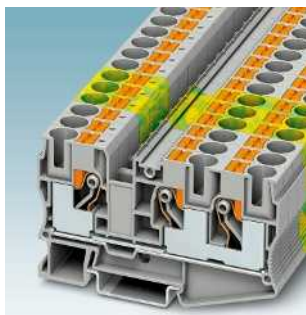

10 мм<sup>2</sup> ... Стр. 115  
16 мм<sup>2</sup> ... Стр. 117

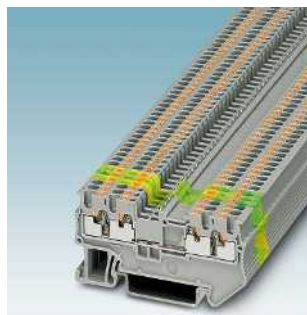

Клеммные модули для подключения 4 проводников  
1,5 мм<sup>2</sup> ... Стр. 37  
2,5 мм<sup>2</sup> ... Стр. 69  
4 мм<sup>2</sup> ... Стр. 93  
6 мм<sup>2</sup> ... Стр. 105



Двухъярусные клеммы  
1,5 мм<sup>2</sup> ... Стр. 37  
2,5 мм<sup>2</sup> ... Стр. 70  
4 мм<sup>2</sup> ... Стр. 93

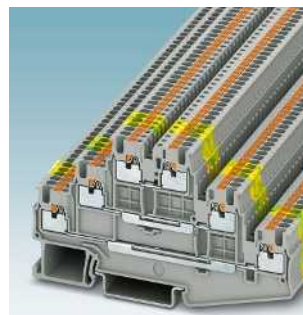

Трёхъярусные клеммы  
1,5 мм<sup>2</sup> ... Стр. 38  
2,5 мм<sup>2</sup> ... Стр. 71  
4 мм<sup>2</sup> ... Стр. 94



Клеммы с размыкателями для измерительных трансформаторов  
4 мм<sup>2</sup> ... Стр. 99  
6 мм<sup>2</sup> ... Стр. 108

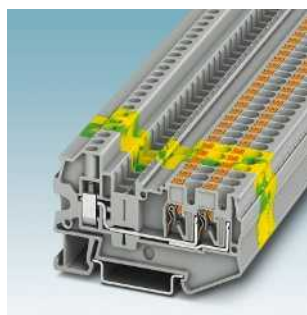

Гибридные клеммы с односторонним винтовым разъемом  
2,5 мм<sup>2</sup> ... Стр. 82  
4 мм<sup>2</sup> ... Стр. 100  
6 мм<sup>2</sup> ... Стр. 109  
35 мм<sup>2</sup> ... Стр. 120



Проходные и заземляющие клеммы, панельная конструкция  
1,5 мм<sup>2</sup> ... Стр. 42  
2,5 мм<sup>2</sup> ... Стр. 82  
4 мм<sup>2</sup> ... Стр. 101



Трёх-/четырёхпроводные клеммы, панельная конструкция  
1,5 мм<sup>2</sup> ... Стр. 42  
2,5 мм<sup>2</sup> ... Стр. 82  
4 мм<sup>2</sup> ... Стр. 101  
1,5 мм<sup>2</sup> ... Стр. 42  
2,5 мм<sup>2</sup> ... Стр. 83  
4 мм<sup>2</sup> ... Стр. 101

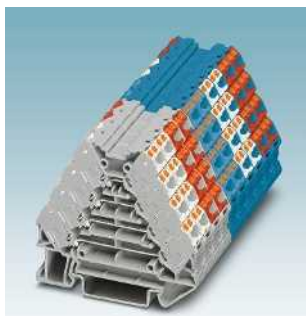

Распределительные соединители  
2,5 мм<sup>2</sup> ... Стр. 44



Сотовые клеммы  
2,5 мм<sup>2</sup> ... Стр. 55

**PTPOWER**



Сильноточные клеммы и клеммные блоки  
35 мм<sup>2</sup> ... Стр. 122  
50 мм<sup>2</sup> ... Стр. 127  
95 мм<sup>2</sup> ... Стр. 129  
150 мм<sup>2</sup> ... Стр. 131

**PTFIX**



Распределительные блоки  
1,5 мм<sup>2</sup> ... Стр. 43  
2,5 мм<sup>2</sup> ... Стр. 132

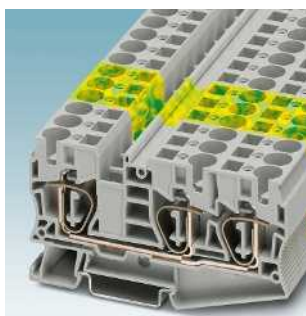

10 мм<sup>2</sup> ... Стр. 189  
16 мм<sup>2</sup> ... Стр. 193



Клеммные модули для подключения 4 проводников  
1,5 мм<sup>2</sup> ... Стр. 153  
2,5 мм<sup>2</sup> ... Стр. 157  
4 мм<sup>2</sup> ... Стр. 175



Двухъярусные клеммы  
1,5 мм<sup>2</sup> ... Стр. 154  
2,5 мм<sup>2</sup> ... Стр. 158  
4 мм<sup>2</sup> ... Стр. 176

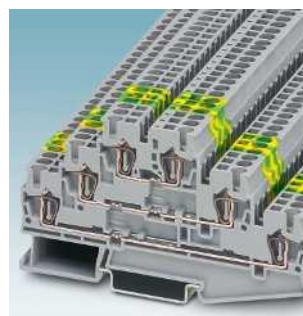

Трёхъярусные клеммы  
2,5 мм<sup>2</sup> ... Стр. 159



Клеммы для датчиков инициирующих импульсов и исполнительных устройств  
2,5 мм<sup>2</sup> ... Стр. 160



Клеммы с держателем предохранителя  
4 мм<sup>2</sup> ... Стр. 177  
6 мм<sup>2</sup> ... Стр. 187



Разделительные клеммы и клеммы с ножевыми размыкателями  
2,5 мм<sup>2</sup> ... Стр. 162  
4 мм<sup>2</sup> ... Стр. 178



Клеммы с размыкателями для измерительных трансформаторов  
6 мм<sup>2</sup> ... Стр. 183



Трехпроводные клеммы панельной конструкции  
2,5 мм<sup>2</sup> ... Стр. 167  
4 мм<sup>2</sup> ... Стр. 179  
6 мм<sup>2</sup> ... Стр. 185



4-проводные клеммные модули, панельная конструкция  
2,5 мм<sup>2</sup> ... Стр. 167  
4 мм<sup>2</sup> ... Стр. 180



Двухъярусные клеммы панельной конструкции  
2,5 мм<sup>2</sup> ... Стр. 167  
4 мм<sup>2</sup> ... Стр. 180



Разделит. клеммы и клеммы с ножевыми размыкателями панельной конструкции  
2,5 мм<sup>2</sup> ... Стр. 168  
4 мм<sup>2</sup> ... Стр. 181

### Клеммы для быстрого монтажа QT



Стр. 197

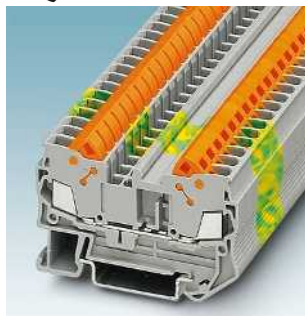

Проходные и многопроводные клеммы  
1,5 мм<sup>2</sup> ... Стр. 202  
2,5 мм<sup>2</sup> ... Стр. 208



Клеммные модули для подключения 3 проводников  
1,5 мм<sup>2</sup> ... Стр. 203  
2,5 мм<sup>2</sup> ... Стр. 209

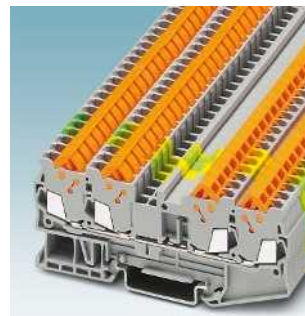

Клеммные модули для подключения 4 проводников  
1,5 мм<sup>2</sup> ... Стр. 203  
2,5 мм<sup>2</sup> ... Стр. 209

### Винтовые клеммы UT

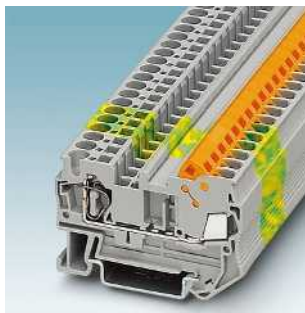

Гибридные клеммы с односторонним пружинным соединением  
1,5 мм<sup>2</sup> ... Стр. 207  
2,5 мм<sup>2</sup> ... Стр. 211

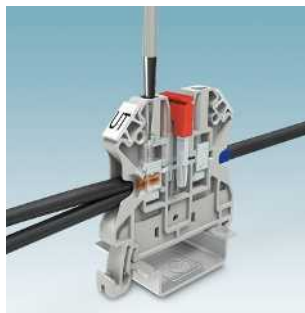

Стр. 213



Проходные, многопроводные и многоярусные клеммы, а также заземляющие клеммы  
2,5 мм<sup>2</sup> ... Стр. 218  
4 мм<sup>2</sup> ... Стр. 228  
6 мм<sup>2</sup> ... Стр. 242



10 мм<sup>2</sup> ... Стр. 250  
16 мм<sup>2</sup> ... Стр. 252  
35 мм<sup>2</sup> ... Стр. 254  
50 мм<sup>2</sup> ... 240 мм<sup>2</sup> Стр. 256



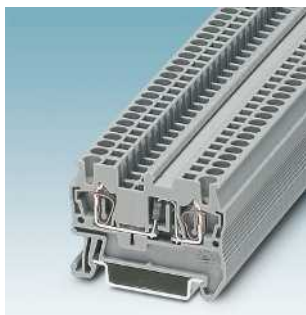

Диодные клеммы  
2,5 мм<sup>2</sup> ...  
4 мм<sup>2</sup> ...

Стр. 164  
Стр. 178



2-ярусные клеммы со встроенными диодами  
2,5 мм<sup>2</sup> ...

Стр. 165



Гибридные клеммы с односторонним винтовым разъемом  
2,5 мм<sup>2</sup> ...  
4 мм<sup>2</sup> ...  
10 мм<sup>2</sup> ...  
35 мм<sup>2</sup> ...

Стр. 166  
Стр. 179  
Стр. 190  
Стр. 195



Проходные и заземляющие клеммы, панельная конструкция  
2,5 мм<sup>2</sup> ...  
4 мм<sup>2</sup> ...  
6 мм<sup>2</sup> ...

Стр. 167  
Стр. 179  
Стр. 185



Проходные и заземляющие мини-клеммы, с вертикальным отводом проводника  
2,5 мм<sup>2</sup> ...

Стр. 168



Проходные и заземляющие мини-клеммы, с горизонтальным отводом проводника  
2,5 мм<sup>2</sup> ...

Стр. 171



Установочные клеммы  
35 мм<sup>2</sup> ...

Стр. 195



Двухъярусные клеммы  
1,5 мм<sup>2</sup> ...

Стр. 204



Клеммы с держателем предохранителя  
2,5 мм<sup>2</sup> ...

Стр. 210

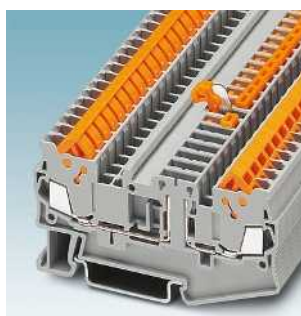

Разделительные клеммы и клеммы с ножевыми размыкателями  
1,5 мм<sup>2</sup> ...

Стр. 204

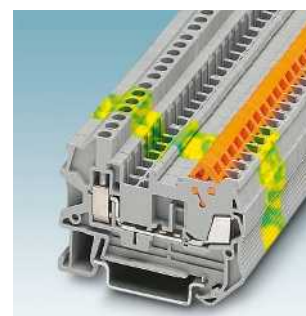

Гибридные клеммы с односторонним винтовым разъемом  
1,5 мм<sup>2</sup> ...  
2,5 мм<sup>2</sup> ...

Стр. 206  
Стр. 210

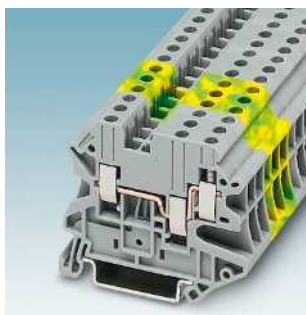

Клеммные модули для подключения 3 проводников  
2,5 мм<sup>2</sup> ...  
4 мм<sup>2</sup> ...

Стр. 219  
Стр. 229

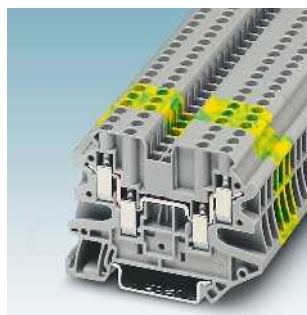

Клеммные модули для подключения 4 проводников  
2,5 мм<sup>2</sup> ...  
4 мм<sup>2</sup> ...

Стр. 219  
Стр. 229

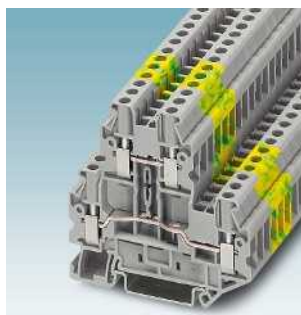

Двухъярусные клеммы  
2,5 мм<sup>2</sup> ...  
4 мм<sup>2</sup> ...

Стр. 219  
Стр. 230

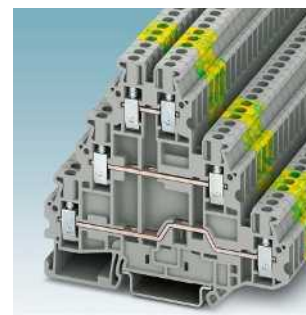

Трёхъярусные клеммы  
2,5 мм<sup>2</sup> ...  
4 мм<sup>2</sup> ...  
6 мм<sup>2</sup> ...

Стр. 220  
Стр. 230  
Стр. 243



Клеммы с держателем предохранителя  
4 мм<sup>2</sup> ... Стр. 231  
6 мм<sup>2</sup> ... Стр. 243



Клеммы с размыкателями  
2,5 мм<sup>2</sup> ... Стр. 221  
4 мм<sup>2</sup> ... Стр. 233  
6 мм<sup>2</sup> ... Стр. 244

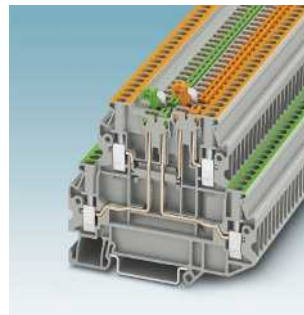

Клеммы с ножевыми размыкателями  
2,5 мм<sup>2</sup> ... Стр. 222  
4 мм<sup>2</sup> ... Стр. 235  
6 мм<sup>2</sup> ... Стр. 245

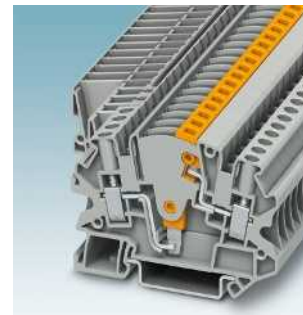

Клеммы с размыкателями для измерительных трансформаторов  
4 мм<sup>2</sup> ... Стр. 238  
6 мм<sup>2</sup> ... Стр. 246

### Вставные соединительные компоненты COMBI



Стр. 269



Проходные, многопроводные и много-  
журные клеммы, а также заземляющие  
клеммы с зажимами push-in  
1,5 мм<sup>2</sup> ... Стр. 278  
2,5 мм<sup>2</sup> ... Стр. 286  
4 мм<sup>2</sup> ... Стр. 298  
6 мм<sup>2</sup> ... Стр. 302



Клеммы для вставки штекера с обеих  
сторон  
1,5 мм<sup>2</sup> ... Стр. 280  
2,5 мм<sup>2</sup> ... Стр. 289  
4 мм<sup>2</sup> ... Стр. 299



Вставные клеммы с размыкателями для  
измерительных трансформаторов  
6 мм<sup>2</sup> ... Стр. 303

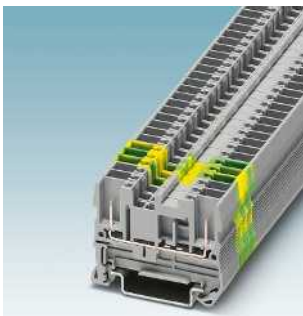

Клеммы для вставки штекера с обеих  
сторон  
2,5 мм<sup>2</sup> ... Стр. 314  
4 мм<sup>2</sup> ... Стр. 326



Монтируемые по месту и готовые устрой-  
ства сопряжения с пружинным соедине-  
нием  
2,5 мм<sup>2</sup> ... Стр. 315  
4 мм<sup>2</sup> ... Стр. 329

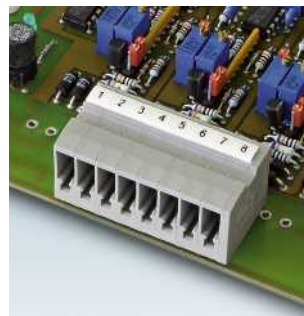

Разъемы на плату  
2,5 мм<sup>2</sup> ... Стр. 319  
4 мм<sup>2</sup> ... Стр. 332



Монтируемые по месту и готовые штекеры  
с пружинным соединением  
2,5 мм<sup>2</sup> ... Стр. 320  
4 мм<sup>2</sup> ... Стр. 333

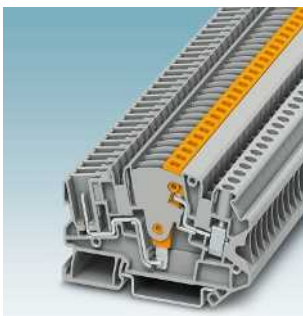

Клеммы с размыкателями для измери-  
тельных трансформаторов  
4 мм<sup>2</sup> ... Стр. 347

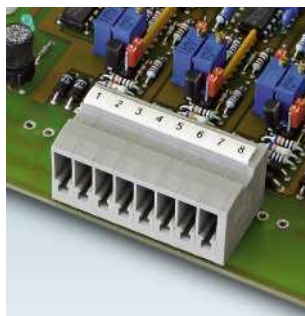

Разъемы на плату  
2,5 мм<sup>2</sup> ... Стр. 341  
4 мм<sup>2</sup> ... Стр. 349



Монтируемые по месту и готовые штекеры  
с винтовыми зажимами  
2,5 мм<sup>2</sup> ... Стр. 342  
4 мм<sup>2</sup> ... Стр. 351  
6 мм<sup>2</sup> ... Стр. 356



Фиксаторы и приспособления для снятия  
растягивающего усилия  
PR ..., PRZ ... Стр. 363





Диодные клеммы  
2,5 мм<sup>2</sup> ... Стр. 223  
4 мм<sup>2</sup> ... Стр. 239



Установочные клеммы  
2,5 мм<sup>2</sup> ... Стр. 224  
4 мм<sup>2</sup> ... Стр. 240  
6 мм<sup>2</sup> ... Стр. 248  
10 мм<sup>2</sup> ... Стр. 251

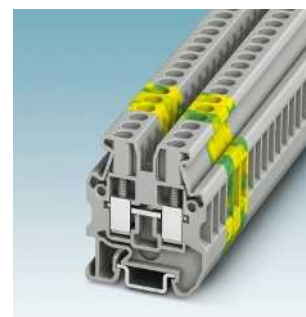

Проходные и заземляющие мини-клеммы  
2,5 мм<sup>2</sup> ... Стр. 227  
4 мм<sup>2</sup> ... Стр. 241



Монтируемые по месту и готовые устройства сопряжения с зажимом push-in  
1,5 мм<sup>2</sup> ... Стр. 282  
2,5 мм<sup>2</sup> ... Стр. 291  
6 мм<sup>2</sup> ... Стр. 306



Разъемы на плату  
2,5 мм<sup>2</sup> ... Стр. 293  
4 мм<sup>2</sup> ... Стр. 300



Монтируемые по месту и готовые штекеры с зажимом push-in  
1,5 мм<sup>2</sup> ... Стр. 284  
2,5 мм<sup>2</sup> ... Стр. 294  
4 мм<sup>2</sup> ... Стр. 301  
6 мм<sup>2</sup> ... Стр. 308



Проходные, многопроводные и многоярусные клеммы, а также заземляющие клеммы с пружинными зажимами  
2,5 мм<sup>2</sup> ... Стр. 310  
4 мм<sup>2</sup> ... Стр. 326

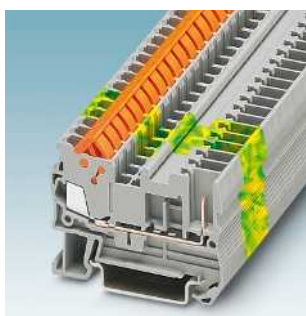

Проходные, многоярусные и заземляющие клеммы для быстрого монтажа  
1,5 мм<sup>2</sup> ... Стр. 334



Монтируемые по месту и готовые штекеры с зажимами для быстрого монтажа  
1,5 мм<sup>2</sup> ... Стр. 336



Проходные, многопроводные и многоярусные клеммы, а также заземляющие клеммы с винтовыми зажимами  
2,5 мм<sup>2</sup> ... Стр. 338  
4 мм<sup>2</sup> ... Стр. 344  
6 мм<sup>2</sup> ... Стр. 354

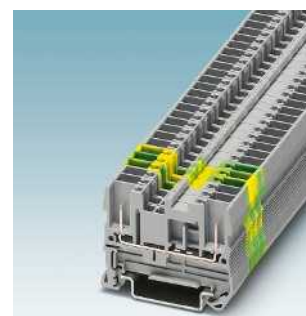

Клеммы для вставки штекера с обеих сторон  
2,5 мм<sup>2</sup> ... Стр. 340  
4 мм<sup>2</sup> ... Стр. 346



Защелка-фиксатор  
PR ..., UPR ... Стр. 363



Корпус кабельного разъема для штекера COMBI  
PH ... Стр. 366

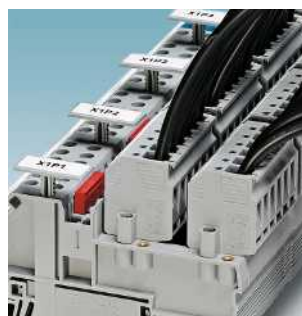

Крышка стопорного фланца DFS ... Стр. 369  
Резьбовой фланец и фланцевая крышка UP ...-F Стр. 370



### Болтовые клеммы RT



Стр. 373

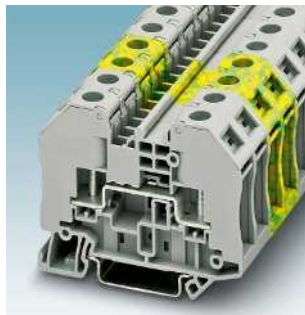

Проходные клеммы  
2,5 мм<sup>2</sup> ...  
6 мм<sup>2</sup> ...  
35 мм<sup>2</sup> ...

Стр. 376  
Стр. 378  
Стр. 382

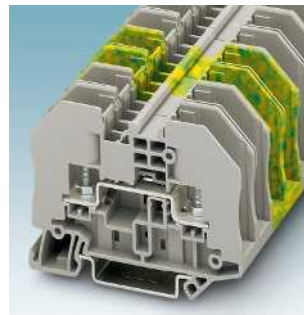

Проходной блок зажимов, открытая конструкция  
2,5 мм<sup>2</sup> ...  
6 мм<sup>2</sup> ...  
35 мм<sup>2</sup> ...

Стр. 377  
Стр. 379  
Стр. 383



Клеммы с размыкателями  
6 мм<sup>2</sup> ...

Стр. 381

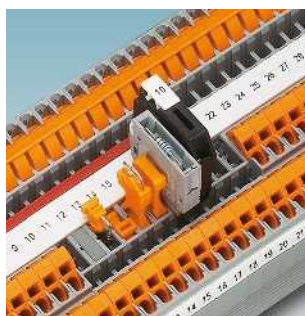

Разъединители и штекеры с электронными компонентами  
P...

Стр. 409



Держатели табличек / предупредительные таблички  
STP ...  
Описание концевых держателей и несущих реек приведено в каталоге 3

Стр. 412

### Универсальные клеммные блоки UK



Стр. 417



Проходные и заземляющие клеммы  
UK ..., USLKG ...

Стр. 420



Клеммы с поворотными держателями предохранителей  
UK ...-DREHSI

Стр. 458



Клеммы с держателем для предохранителей NEOZED® и DIAZED®  
USEN ...

Стр. 468



Базовые клеммы для разъединителей и штекеров с электронными компонентами  
UK ...-TG

Стр. 470



Разъединители, штекеры с предохранителями и компонентами  
ST-BE, BES 6

Стр. 472

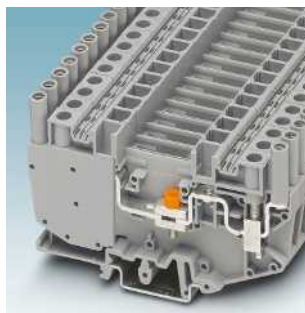

Измерительные клеммы  
URTK/SP

Стр. 489

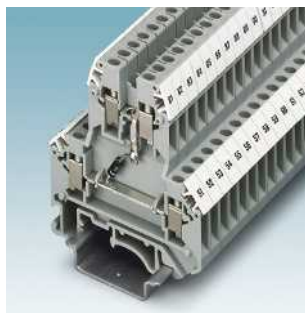

Диодные двухъярусные клеммы  
UKK ...-DIO

Стр. 492



Клеммы для термоэлектрических преобразователей  
MTKD ...

Стр. 496



Клеммы с коммутируемым заземлением  
GTF 76

Стр. 497

Принадлежности



Стр. 393

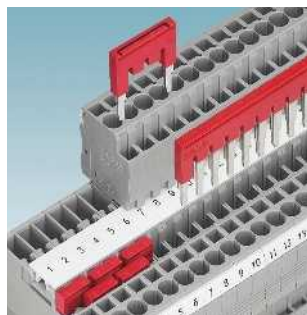

Штекерные перемычки  
FBS ...  
FBSR ...

Стр. 396  
Стр. 400

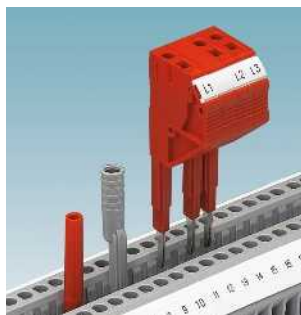

Принадлежности для проверки  
PS ..., MPS ..., PAI ...

Стр. 404

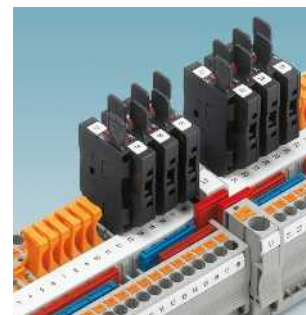

Штекерный модуль с предохранителем  
P-FU...-5

Стр. 408

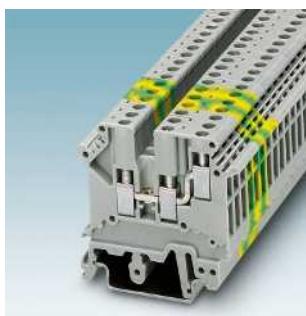

Трех-, четырехъярусные клеммы  
UK ...TWIN  
UDK ...

Стр. 428  
Стр. 432

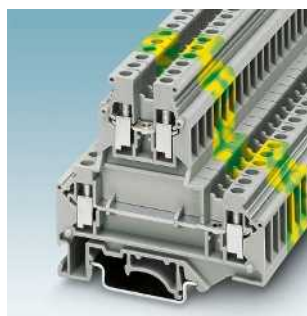

Двухъярусные клеммы  
UKK ...

Стр. 434



Клеммы для датчиков инициирующих импульсов и исполнительных устройств  
DIK ..., DOK ..., VIOK ...

Стр. 442



Рычажковые клеммы с держателями предохранителей  
UK 5-HESI N

Стр. 452

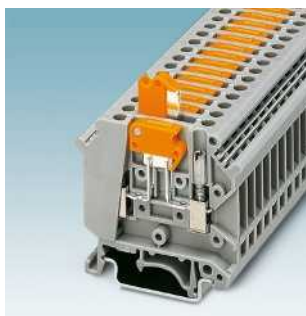

Клеммы с ножевыми размыкателями  
MTK ...  
UK ...MTK

Стр. 476  
Стр. 477

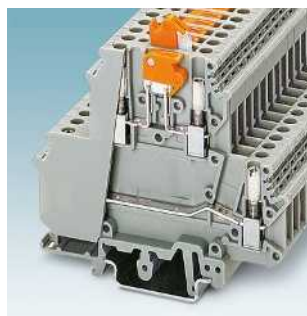

Двухъярусные клеммные модули с размыкателями  
UKK ...MTK

Стр. 478



Клеммы для поперечного переключения  
UGSK/S

Стр. 481

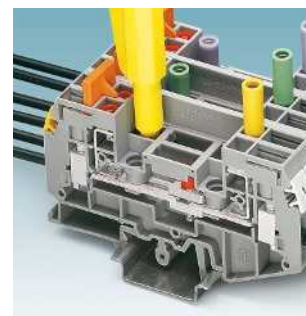

Клеммы с размыкателями для измерительных трансформаторов  
URTK 6

Стр. 487

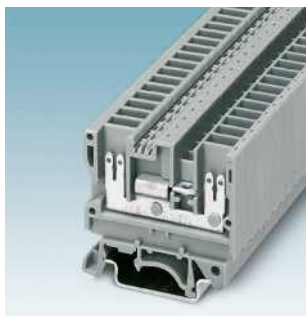

Клеммы с плоскими контактами  
UVKB 4-FS/FS ...

Стр. 498

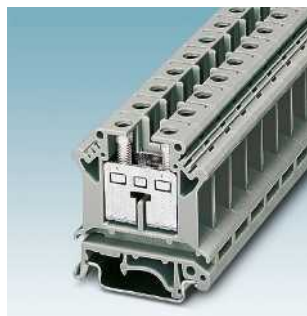

Установочные клеммы  
UIK ...

Стр. 504



Заземляющие клеммы для распределительных сетей зданий  
UISLKG ...

Стр. 506



Клеммы с размыкателями для нейтрального провода  
UKN ...

Стр. 507





Керамические клеммы  
SSK ...

Стр. 510

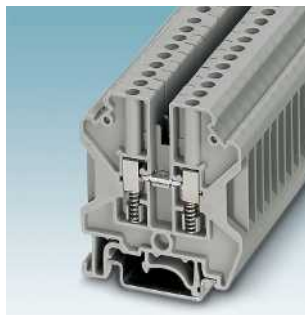

Винтовые клеммы с пружинной опорой  
USST ...

Стр. 514



Клеммы-размыкатели с пружинной опорой  
USST-T ...

Стр. 518



Микро- и мини-клеммы  
MT 1,5 ...

Стр. 522



Болтовые клеммы с размыкателем  
ОТТА 6-T

Стр. 536

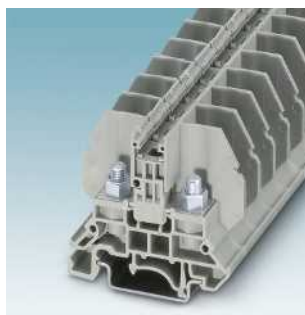

Болтовые клеммы для установки на монтажную рейку и прямого монтажа  
RBO ...

Стр. 538



Болтовые клеммы с защитным колпаком  
RBO ...-HC

Стр. 544

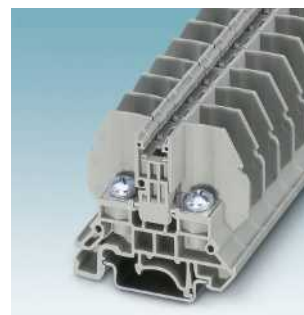

Болтовые клеммы для установки на монтажную рейку и прямого монтажа  
RSC ...

Стр. 546

### Принадлежности



Разветвитель цепей

См. каталог 5, страница 598



Тестовый штекер для клемм серии UK  
PS ...

Стр. 564



Тестовый штекер для клемм серии UK  
MPS ...  
PS-UK ...

Стр. 569

Стр. 569



Предупредительные таблички  
WS ...

Стр. 571

### Решения для отдельных отраслей



Опоры для непосредственного монтажа  
AB ...

Стр. 581

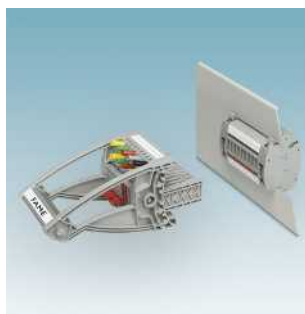

Штекерная система контроля FAME 1 с рабочим штекером и закорачиванием преобразователя в контрольной колодке.

Стр. 588

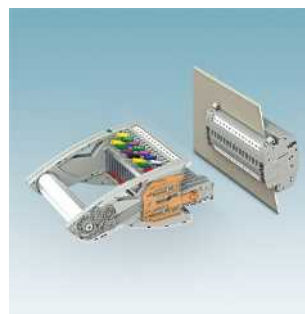

Штекерная система контроля FAME 2 без рабочего штекера и закорачивания преобразователя в контрольном штекере

Стр. 596



Штекерная система контроля FAME 3 без рабочего штекера и закорачивания преобразователя в контрольной колодке

Стр. 610

Отсюда Вы можете перейти прямо к интересующему Вас продукту

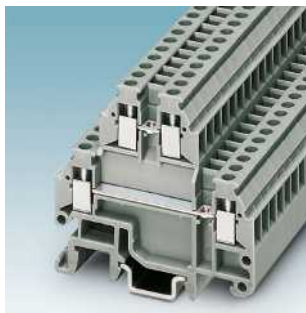

Микро- и мини-клеммы  
МТТВ 1,5 ...

Стр. 525



Ленточные мини-клеммы  
МВК ...

Стр. 528

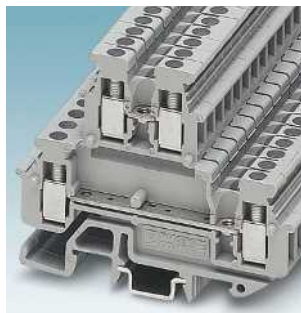

Двухъярусные миниатюрные клеммы  
МВККВ ...

Стр. 530



Болтовые клеммы для установки на монтажную рейку и прямого монтажа  
ОТТА ...

Стр. 533



Сильноточные клеммы  
HV M ...

Стр. 551



Сильноточные клеммы  
UHV ...

Стр. 554



Приборные клеммы  
G ..., GE ...

Стр. 558



Отводные клеммы для основной линии  
UDB 2X...

Стр. 562

**Зажимы SK для подключения экранирующей оплетки**



Клеммы для подключения экрана  
SK ...

Стр. 572



Клеммы для подключения экрана  
SKS ...

Стр. 575

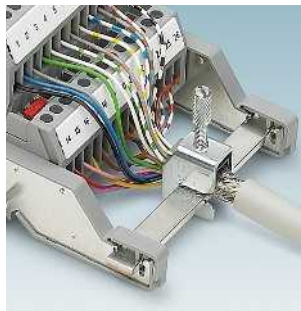

Экранированные опоры для нейтральных магистральных шин  
AB-SK ..., AB/SS ...

Стр. 576



Сдвоенные опоры  
AB-SK 65-D ...

Стр. 578

**Обслуживание: клеммные колодки, клеммные коробки CLIPSAFE Ex и пустые корпуса**



Услуги

Стр. 631



Клеммные коробки

Стр. 632



Коробки CLIPSAFE и полые корпуса

Стр. 634

**ПО для проектирования и маркировки**



ПО для проектирования и маркировки  
CLIP PROJECT

Стр. 636



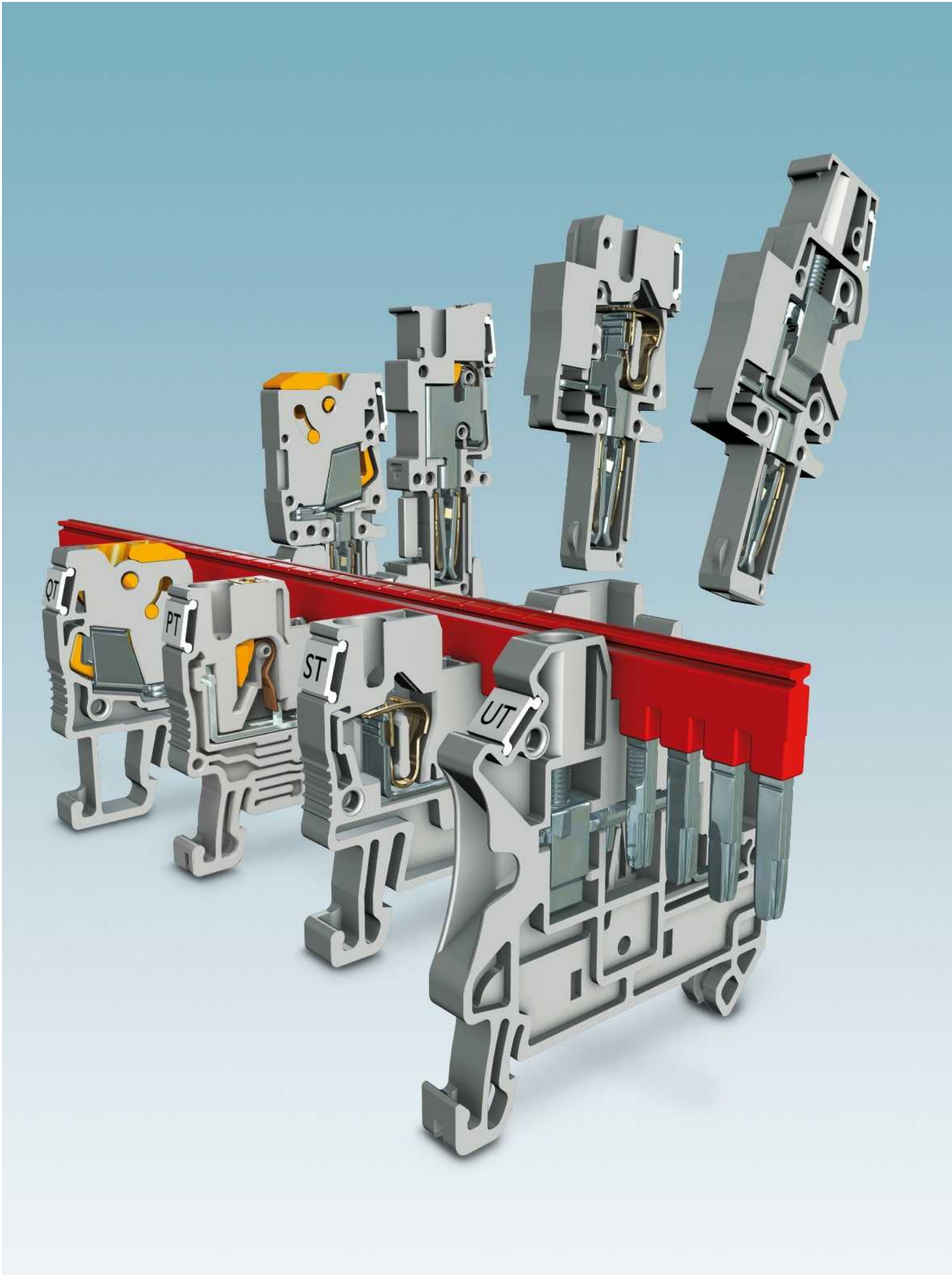

# Характеристики системы CLIPLINE complete

Серия уникальной продукции CLIPLINE complete производства Phoenix Contact предоставляет свободный выбор способа подсоединения. В ассортименте исполнения со следующими технологиями соединения:

- Простой в применении разъем Push-in PT
- Компактные пружинные клеммы ST
- Разъем для быстрого подключения QT QUICKON
- Универсальные винтовые клеммы UT
- Вставные соединительные элементы COMBI
- Прочные болтовые клеммы RT.

Вне зависимости от выбранного способа подключения наличие унифицированных принадлежностей и двух рядов функциональных гнезд позволяет объединять клеммы друг с другом в любых комбинациях.

Помимо гибкости система электротехнических клемм CLIPLINE complete отличается еще одним преимуществом. Все перемычки, маркировочные элементы и принадлежности для тестеров стандартизированы, что снижает логистические расх.

Все электротехнические клеммы серии CLIPLINE complete полностью соответствуют требованиям национальных и международных стандартов. Высокая надежность стандартных электротехнических клемм серии CLIPLINE complete подтверждена результатами испытаний на соответствие директиве АТЕХ. Эти клеммы подходят для использования во взрывоопасной зоне.

 Ваш веб-код: [#0567](#)

## ПО для проектирования и маркировки

ПО CLIP PROJECT обеспечивает возможность быстрого, удобного и безошибочного проектирования клеммных колодок ВТ. При этом модуль великолепно взаимодействует с системами САЕ, создавая завершенные цепочки процессов.

- Технологическая цепочка протекает от приема данных к выбору продукта и функции корректирования до готовой документации.
- Помимо электротехнических клемм, также можно проектировать, к примеру, другие продукты в области защиты от избыточного тока и напряжения, электропитания и преобразования сигналов, а также технологий автоматизации.
- Вы можете просто и удобно создавать маркировочные элементы и управлять всеми видами печатных систем Phoenix Contact, а также стандартными принтерами.

 Ваш веб-код: [#1093](#)

## Обзор продукции

**Характеристики системы** **16**

**ПО для проектирования и маркировки** **16**

# CLIPLINE complete

Все технологии соединения — одна система

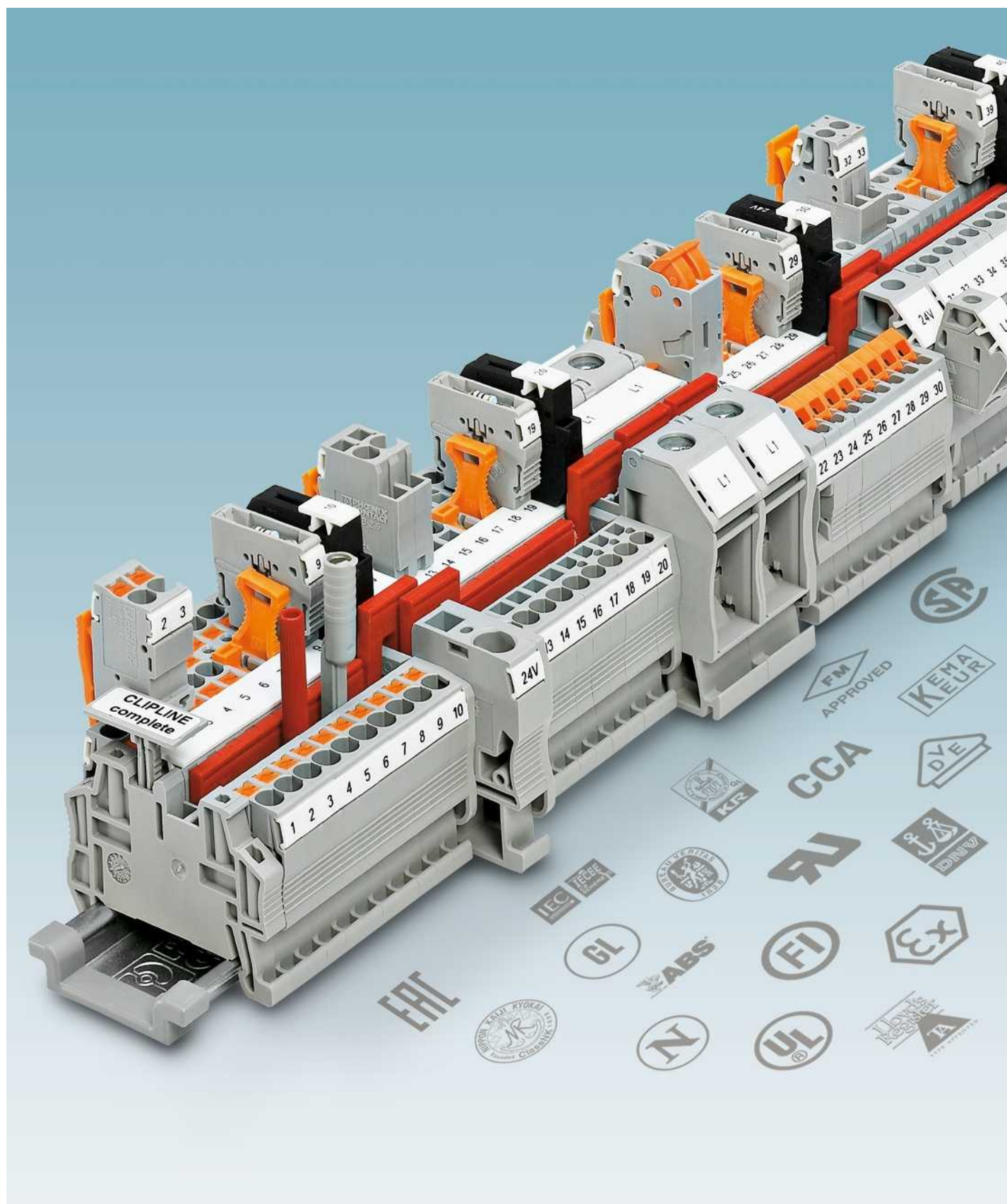



### Общие сведения

Система CLIPLINE complete предоставляет унифицированные принадлежности для клемм всех типов. Маркировочные элементы и принадлежности для тестеров стандартизованы, что снижает логистические расходы. Кроме того все электротехнические клеммы системы CLIPLINE complete могут применяться в любой комбинации друг с другом благодаря двойному ряду функциональных отверстий. Благодаря унифицированному сочленению штекерные соединители COMBI можно объединять в группы согласно индивидуальным требованиям и независимо от типа зажимов.

Электротехнические клеммы серии CLIPLINE complete (винтовые, пружинные, болтовые, вставные с зажимами Push-in и разъемами для быстрого подключения) позволяют гибко реагировать на требования каждого заказчика.

Программа CLIPPROJECT обеспечивает возможность быстрого, удобного и безошибочного проектирования клеммных колодок. При этом она великолепно взаимодействует с системами САЕ, создавая завершенные цепочки процессов.

- Технологическая цепочка простирается от приема данных, выбора продукта и функции корректирования до готовой документации.
- Помимо электротехнических клемм, также можно проектировать, к примеру, другие продукты в области защиты от избыточного тока и напряжения, электропитания и преобразования сигналов, а также технологий автоматизации.
- Вы можете просто и удобно создавать маркировочные элементы и управлять всеми видами печатных систем Phoenix Contact, а также стандартными принтерами.

### Гибкая система штекерных перемычек

Один тип штекерных перемычек для всех видов подключения. Наличие двух рядов шунтирования в клеммных группах CLIPLINE complete позволяет очень быстро разветвить цепи. Эти ряды располагаются в линию вдоль группы клемм независимо от способа присоединения проводников, что позволяет свободно комбинировать различные клеммы. Перемычки имеют от 2 до 50 полюсов и обеспечивают быструю организацию цепей любых конфигураций. С помощью перемычек переходного сечения можно соединить, например, винтовые клеммы UT и пружинные клеммы ST.

Вставные коммутационные перемычки надежно фиксируются в ряду функционального шунтирования при помощи защелки. Они образуют разъемное соединение с соседними клеммами.

### Вставные соединительные элементы

Система клемм COMBI позволяет экономить время при создании модульной структуры приложения. Штекеры COMBI так же, как и электротехнические клеммы, оснащаются винтовыми и пружинными зажимами, а также зажимами Push-in и разъемами для быстрого подключения.

Номинальный ток 41 А и напряжение 1000 В позволяют использовать систему вставных элементов как в цепях питания, так и в цепях управления. При этом данная техника соединения выдерживает высокую вибрацию. Как клеммы так и штекеры имеют защиту от прикосновений.

В ассортименте широкий выбор принадлежностей, от фиксаторов до зажимов для подсоединения экрана.

### Многофункциональные зоны разделения

Все разделительные клеммы серии CLIPLINE complete имеют стандартизованную разделительную зону. Для разделительных клемм данного типа поставляются различные функциональные штекеры. Разделительный штекер обеспечивает простое размыкание цепи. Штекеры с держателем предохранителя служат для установки вставок стеклянных предохранителей. Запатентованные штекеры для размещения компонентов обеспечивают быстрое и надежное подключение схемного элемента без применения пайки.

### Маркировочные элементы большого размера

Для клемм CLIPLINE complete поставляются маркировочные элементы с большими полями обозначений. Такая маркировка позволяет сократить до минимума ошибки при подключении и проведении пуско-наладочных работ и значительно упростить поиск неисправностей и техобслуживание. Для маркировки клеммных групп и колодок дополнительно поставляются держатели табличек на защелках с большим полем для нанесения обозначений.

### Стандартизованная система контроля

Система CLIPLINE complete включает в себя широкий ассортимент принадлежностей для тестирования. Все контрольные штекеры подключаются к легкодоступному функциональному отверстию. Для отдельных измерительных цепей поставляется контрольный штекер диаметром 2,3 мм. Наборные контрольные штекеры обеспечивают возможность выполнения целого ряда задач в области тестирования. Соответствующие промежуточные элементы позволяют собирать адаптеры различной конфигурации, оптимально согласованные с задачами тестирования.

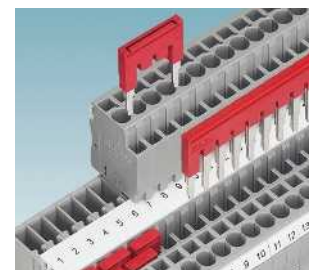

Шунтирование

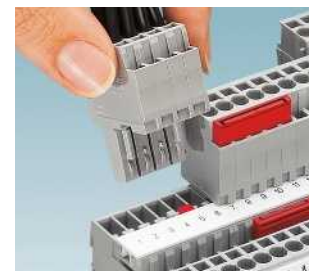

Подключение



Разделение

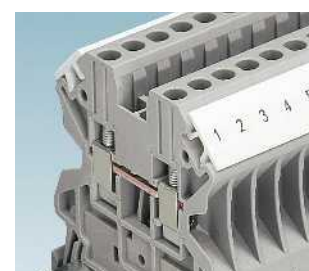

Маркировка

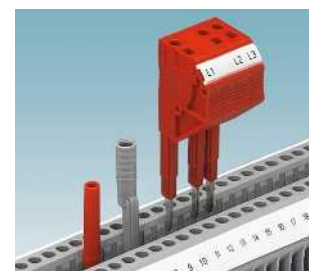

Тестирование

### Характеристики системы Клеммы с зажимами Push-in

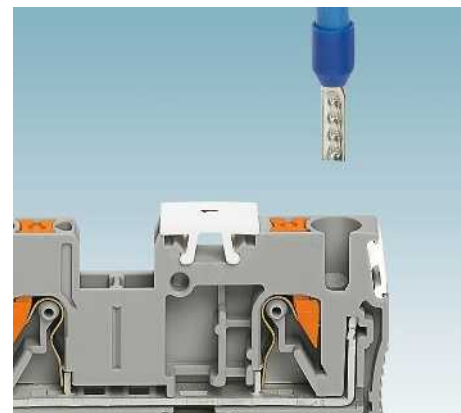

#### Свойства материалов

Все металлические части клемм с зажимами push-in изготовлены из устойчивого к коррозии материала. Токопроводящие металлические части состоят из высококачественного медного сплава. Высокая электрическая проводимость гарантирует слабый нагрев контактов. Поверхность металлических частей защищена не содержащим свинца гальваническим покрытием на основе никеля или олова.

Необходимая сила сжатия контактов зажима push-in обеспечивается витой пружиной из высокопрочной хромоникелевой пружинной стали.

Изолирующие корпуса клемм изготавливаются из перерабатываемого полиамида PA 6.6. Этот эластичный ударопрочный пластик не содержит галогена и не подвержен воздействию УФ-излучения. Среди других преимуществ следует выделить высокую тропико- и термостойкость, а также химическую стойкость и превосходные характеристики старения. Полиамид 6.6 может использоваться при температуре окружающей среды до 130 °C и соответствует классу воспламеняемости V0 согласно UL 94.

#### Технология подключения

Соединительные клеммы РТ с разъемами push-in предназначены для прямого подключения проводов. Это означает, что жесткие провода и провода с кабельными наконечниками можно подключать к клеммам без использования инструмента.

Особая форма пружины позволяет с легкостью вводить провода с кабельными наконечниками сечением от 0,34 мм<sup>2</sup> и жесткие провода до 150 мм<sup>2</sup>. При введении провода контактная пружина автоматически разжимается. Это обеспечивает необходимое усилие прижима к токопроводящей шине. Чтобы отжать пружину, например, для извлечения провода или для подключения гибкого провода без кабельного наконечника от 0,14 мм<sup>2</sup>, нужно нажать на кнопку. Просто и без прямого контакта с токопроводящими частями. Для этого можно использовать любую стандартную отвертку.

Технология соединения РТ сертифицирована и прошла испытания на соответствие требованиям различных норм. Сюда относятся, например вибростойкость по стандарту для железнодорожного оборудования EN 50155, а также ударная прочность и коррозионная стойкость для распространенных судостроительных реестров. Кроме того, данная технология соединения имеет допуск к применению в зонах с повышенной безопасностью Ex e.

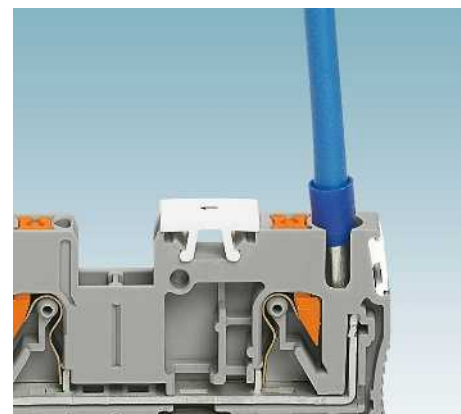

## Характеристики системы Пружинный зажим

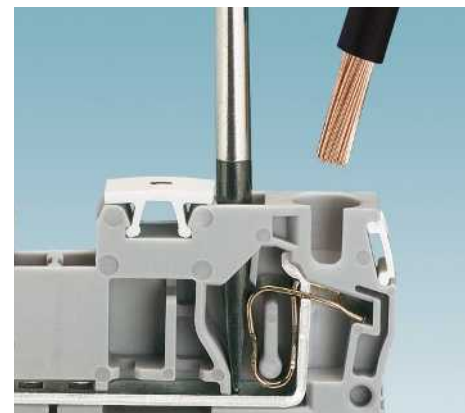

### Свойства материалов

Все металлические части пружинных клемм изготавливаются из устойчивых к воздействию коррозии материалов. Токпроводящие металлические части состоят из высококачественного медного сплава. Высокая электрическая проводимость гарантирует слабый нагрев контактов. Поверхность металлических частей защищена не содержащим свинца гальваническим покрытием на основе никеля или олова.

Необходимое усилие сжатия пружинных контактов обеспечивается пружинными элементами из высокопрочной хромоникелевой пружинной стали.

Изолирующие корпуса пружинных клемм изготавливаются из перерабатываемого полиамида PA 6.6. Этот эластичный ударопрочный пластик не содержит галогена и не подвержен воздействию УФ-излучения. Среди других преимуществ следует выделить высокую тропико- и термистойкость, а также химическую стойкость и превосходные характеристики старения. Полиамид 6.6 может использоваться при температуре окружающей среды до 130 °С и соответствует классу воспламеняемости V0 согласно UL 94.

### Технология подключения

Пружинные клеммы ST обеспечивают надежный подпружиненный контакт.

Усилие зажима не требует регулировки: при подсоединении образуется устойчивое к вибрации, газоплотное и стабильное соединение.

Пружина разжимается при помощи стандартной отвертки. После введения провода в соответствующее гнездо клеммы и извлечения отвертки провод автоматически зажимается. Возможность подключения спереди обеспечивает удобство обслуживания — провод и отвертка вставляются параллельно в одном направлении.

Медные провода всех типов сечением до 35 мм<sup>2</sup> можно подключать без предварительной подготовки. Для защиты жил от расплетания могут применяться кабельные наконечники.

Пружинные клеммы Phoenix Contact имеют большие вводные отверстия. Это позволяет подключать к ним провода с кабельными наконечниками и изолирующими хомутами номинального сечения.





### Характеристики системы Клеммы для быстрого подключения



#### Свойства материалов

Запатентованная контактная металлическая часть клеммы для быстрого монтажа QT изготавливается из специального высококачественного медного сплава. Это, а также высокая электропроводность обеспечивает высокую упругость пружинных частей.

Поверхность металлических частей защищена не содержащим свинца гальваническим покрытием на основе никеля или олова.

Изолирующие корпуса клемм для быстрого подключения изготавливаются из перерабатываемого полиамида PA 6.6. Этот эластичный ударопрочный пластик не содержит галогена и не подвержен воздействию УФ-излучения. Среди других преимуществ следует выделить высокую тропико- и термостойкость, а также химическую стойкость и превосходные характеристики старения. Полиамид 6.6 может использоваться при температуре окружающей среды до 130 °C и соответствует классу воспламеняемости V0 согласно UL 94.

#### Технология подключения

Электротехнические клеммы QT серии QUICKON предназначены для максимально быстрого подсоединения проводов. Снятие изоляции и обработка для защиты от расплетания не требуется. Для мгновенного подключения провода нужно лишь обрезать до нужной длины.

Важная особенность данных клемм — поворотный фиксирующий механизм малого размера. Простота подключения позволяет сократить время монтажа на 60 %. При обслуживании стандартной отверткой точки соединения в исходном и конечном положении отчетливо сигнализируют о коммутационном состоянии.

Жесткие и гибкие провода сечением от 0,25 до 2,5 мм<sup>2</sup> можно соединять без вспомогательных средств, например направляющих втулок. При подключении с провода снимается изоляция, при этом он надежно фиксируется в конечном положении, образуя газонепроницаемое соединение с большой площадью контакта.

Высокое качество системы быстрого монтажа QUICKON подтверждается тем фактом, что она была сертифицирована как и клеммы в исполнении с винтовыми и пружинными зажимами для применения в Ex e-зонах.



## Характеристики системы Винтовой зажим

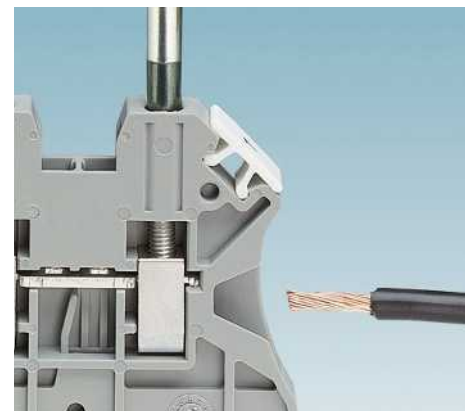
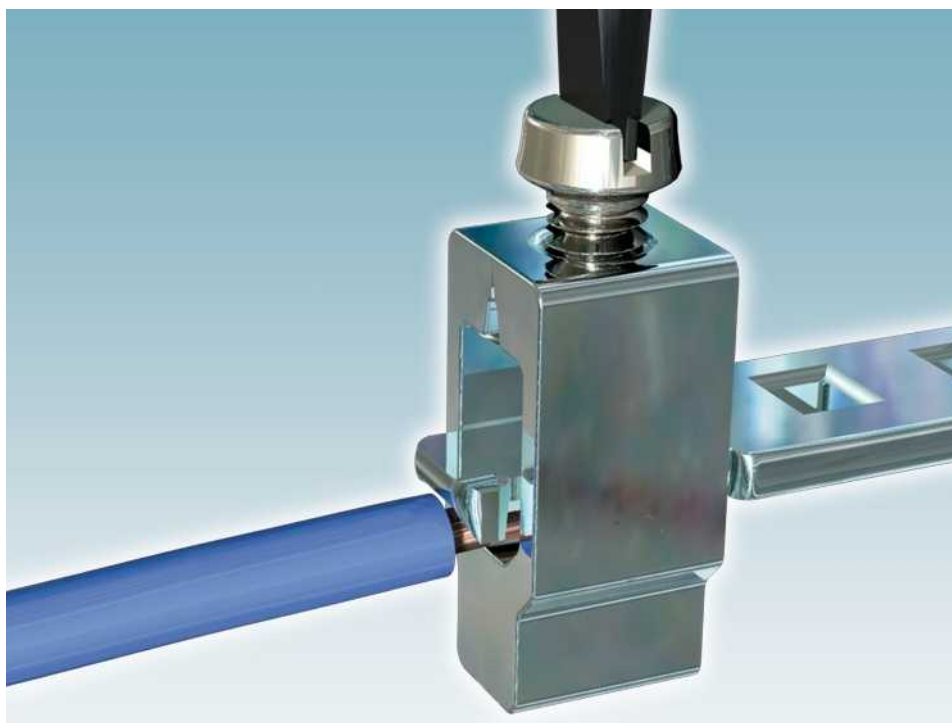

### Свойства материалов

Металлические части винтовых клемм UT изготавливают из высококачественных медных сплавов, стойких к коррозии и образованию усталостных трещин. Это препятствует образованию гидроксида меди при высокой влажности и исключает опасность возникновения коррозии. Вследствие чего удастся избежать таких нежелательных последствий, как плохой контакт и заклинивание винтов. Еще одно преимущество - низкое нагревание благодаря высокой электрической проводимости. Поверхность металлических частей защищена не содержащим свинца гальваническим покрытием на основе никеля или олова.

Изолирующие корпуса винтовых клемм UT изготавливаются из перерабатываемого полиамида PA 6.6. Этот эластичный ударопрочный пластик не содержит галогена и не подвержен воздействию УФ-излучения. Среди других преимуществ следует выделить высокую тропико- и термистойкость, а также химическую стойкость и превосходные характеристики старения. Полиамид 6.6 может использоваться при температуре окружающей среды до 130 °C и соответствует классу воспламеняемости V0 согласно UL 94.

### Технология подключения

Клеммы UT с винтовыми зажимами соответствуют самым высоким требованиям. Они зарекомендовали себя в течение более чем 80 лет в самых разных областях применения. Основная их особенность - подключение проводников не требует обслуживания. Клеммные зажимы не требуют периодической проверки затяжки. Ослаблению препятствует технология Reakdup, в которой используется разработанный и запатентованный Phoenix Contact резьбовой фиксатор.

Пользователь может подключать провода к клеммам Phoenix Contact UT без предварительной подготовки. Для защиты жил от расплетания могут применяться кабельные наконечники. Подключение нескольких проводников к одному зажиму - часто используемая на практике возможность винтовых клемм.

Газоуплотное и долговременное соединение обеспечивается даже для проводников с большим сечением до 240 мм<sup>2</sup>.

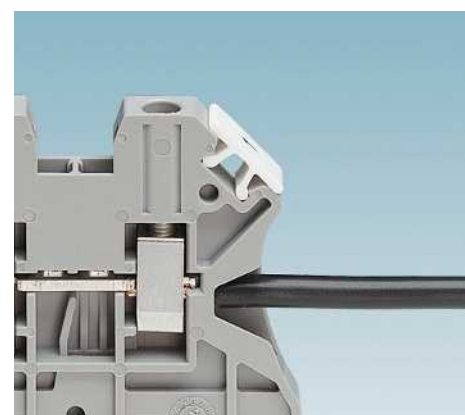
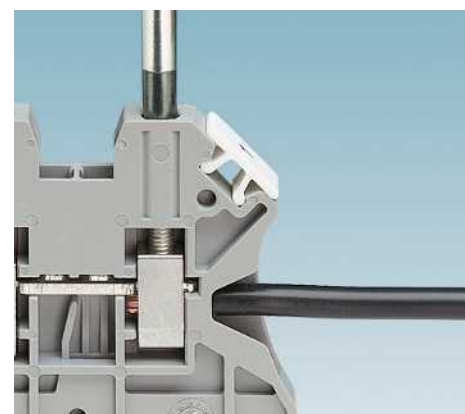

# Характеристики системы Штекерное соединение

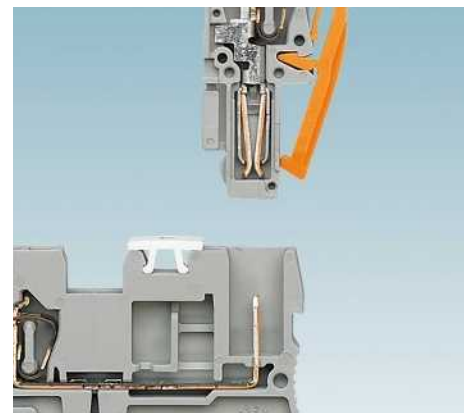

### Свойства материалов

Все металлические части соединителей COMBI изготовлены из устойчивого к воздействию коррозии материала. Особенность данных соединителей - раздельное выполнение электрических и механических функций. Токопроводящие металлические части состоят из высококачественного медного сплава. Поверхность металлических частей защищена не содержащим свинца гальваническим покрытием на основе никеля или олова. Высокая электропроводность контактов обеспечивается встроенными пружинными элементами из высокопрочной хромо-никелевой пружинной стали.

Изолирующие корпуса соединителей COMBI изготавливаются из перерабатываемого полиамида PA 6.6. Этот эластичный ударопрочный пластик не содержит галогена и не подвержен воздействию УФ-излучения. Среди других преимуществ следует выделить высокую тропико- и термостойкость, а также химическую стойкость и характеристики старения.

Полиамид 6.6 может использоваться при температуре окружающей среды до 130 °C и соответствует классу воспламеняемости V0 согласно UL 94.

### Технология подключения

Разъемы COMBI отличаются наивысшим качеством и универсальностью соединения. При этом через штекерный контакт проводится соответствующий номинальный ток подключенного провода.

Важная особенность - наличие унифицированной зоны для установки штекерных модулей. Благодаря этому штекерные соединители и базовые клеммы с зажимами четырех типов можно произвольно комбинировать.

Модульная конструкция позволяет самостоятельно компоновать клеммы и соединители согласно требуемым условиям.

При подключении медных проводов любого типа предварительная обработка не требуется. Для защиты жил от расплетания могут применяться кабельные наконечники.

Штекерные разъемы COMBI с любой технологией соединения имеют большое вводное отверстие. Это позволяет подключать к ним провода с кабельными наконечниками и изолирующими хомутами номинального сечения.

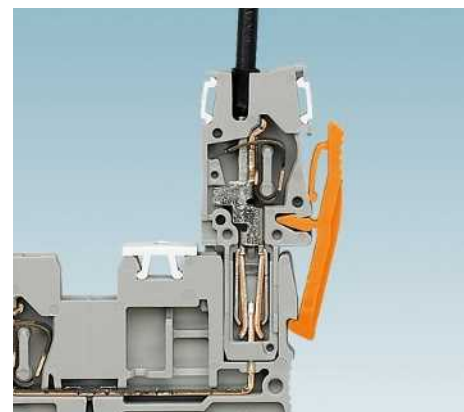

## Характеристики системы Болтовые зажимы

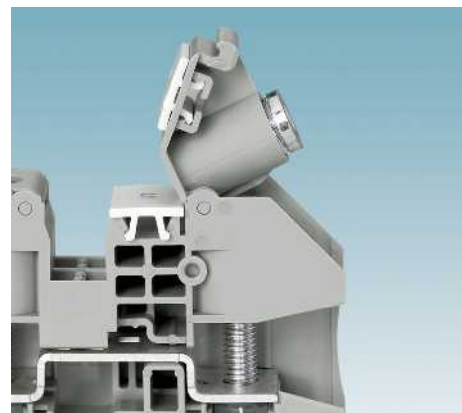
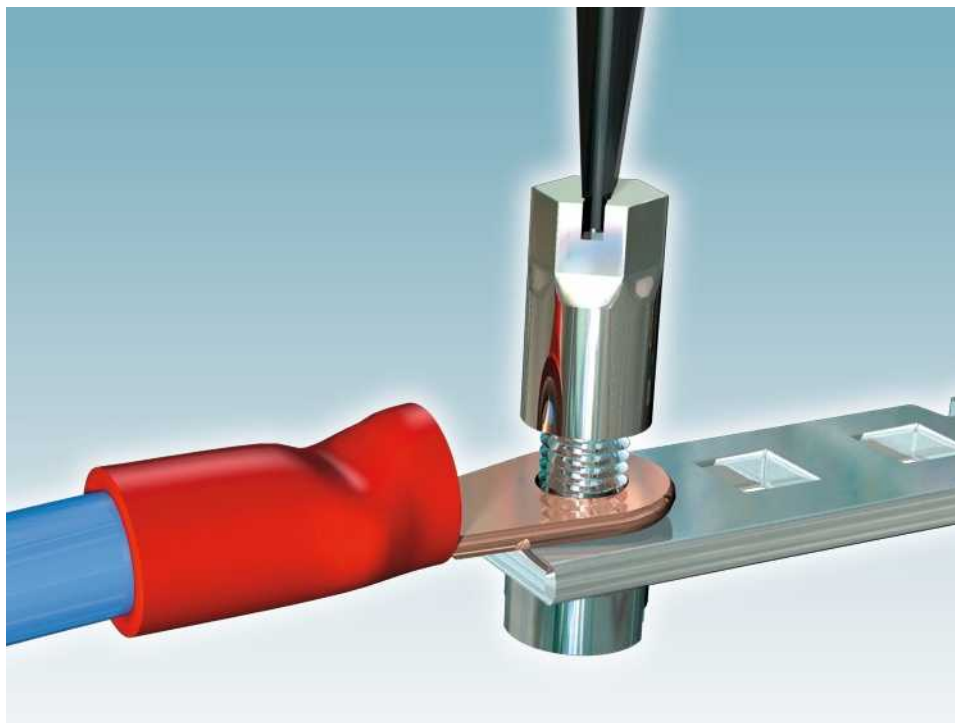

### Свойства материалов

Все металлические части болтовых клемм изготавливаются из устойчивых к воздействию коррозии материалов. Токпроводящие металлические части состоят из высококачественного медного сплава. Высокая электрическая проводимость гарантирует слабый нагрев контактов. Поверхность металлических частей защищена не содержащим свинца гальваническим покрытием на основе никеля или олова.

Изолирующие корпуса болтовых клемм изготавливаются из регенерируемого полиамида PA 6.6. Этот эластичный ударопрочный пластик не содержит галогена и не подвержен воздействию УФ-излучения. Среди других преимуществ следует выделить высокую тропико- и термостойкость, а также химическую стойкость и превосходные характеристики старения.

Полиамид 6.6 может использоваться при температуре окружающей среды до 130 °C и соответствует классу воспламеняемости V0 согласно UL 94.

### Технология подключения

Прочные болтовые клеммы были разработаны специально для удобного подсоединения с использованием круглых кабельных наконечников.

Отличительным признаком является откидная крышка с невыпадающими кольцевыми гайками. Это обеспечивает быстрое соединение с использованием круглых кабельных наконечников.

Встроенная защита от самопроизвольного раскручивания в форме шайбы с пружинным стопором гарантирует безопасность эксплуатации под вибрацией и ударными нагрузками.

Для подключения подходят все кольцевые кабельные наконечники согласно DIN 46234, DIN 46235 или DIN 46237.

Болтовые клеммы также очень часто применяются для многопроводного подсоединения, позволяющего использовать до четырех проводников с кабельным наконечником.

Надежное и долговечное подключение проводов всех типов сечением до 240 мм<sup>2</sup>.

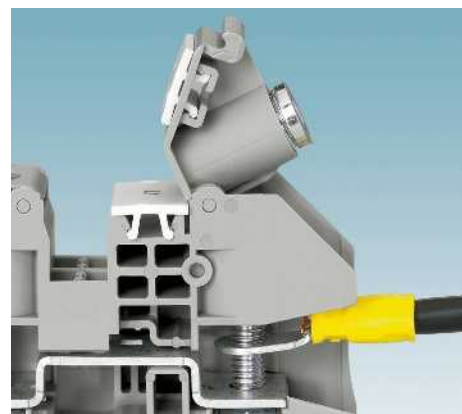



## Начиная с проектирования и заканчивая готовыми приложениями

CLIP PROJECT сочетает в себе проверенное ПО для проектирования клеммных колодок и эффективный инструмент для маркировки. Прямой обмен данными со всеми распространенными программами для САПР, а также создание полной проектной документации делают это ПО для проектирования уникальным. Устройства вывода и материалы для маркировки клемм, проводников, приборов и оборудования идеально совместимы с ПО CLIP PROJECT. А это означает: единая программа для всех систем печати для нанесения маркировки в любых приложениях.

 Ваш веб-код: #1093

Проектирование ...

Создание продукции ...



**Системы печати**  
От высокоскоростного принтера до универсальных устройств.



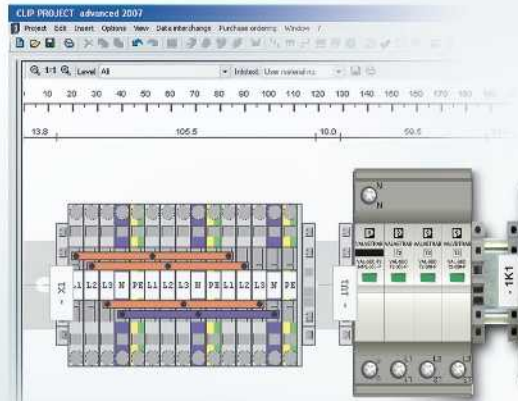

**Полная документация**  
**CLIP PROJECT** одним щелчком мыши создает полные списки для заказа, спецификации и монтажные списки.

**... МОНТАЖ**

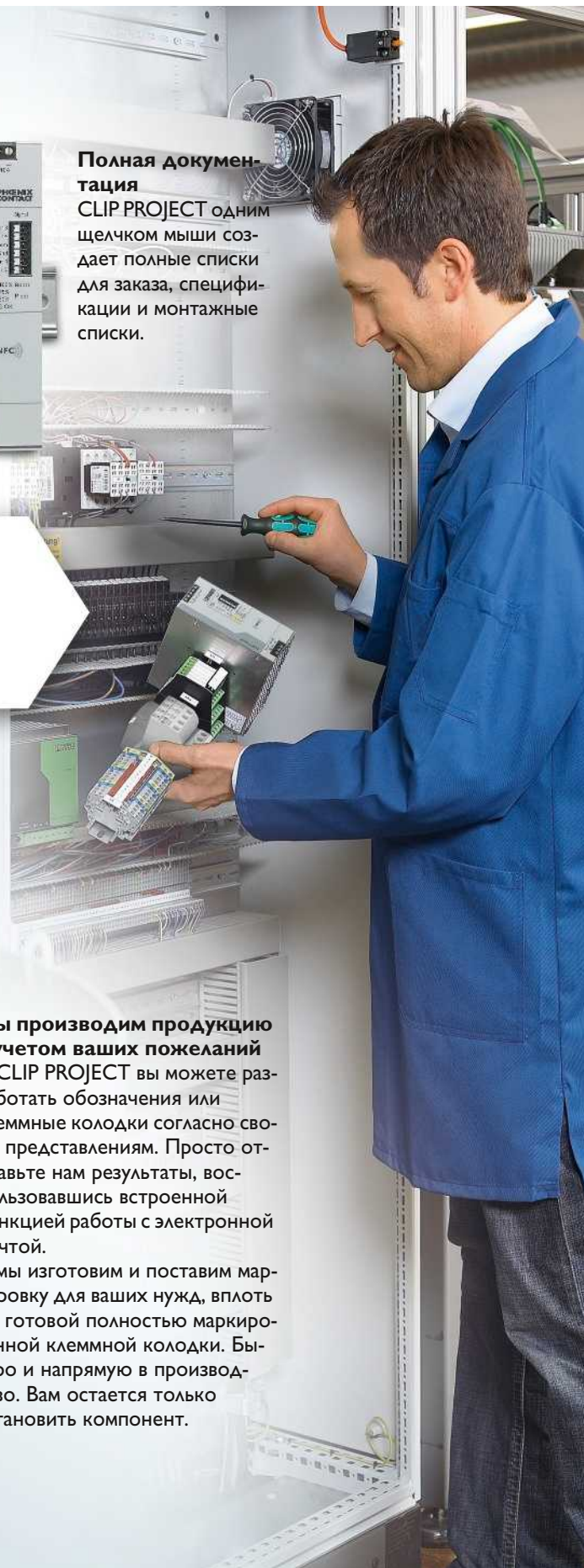

**Мы производим продукцию с учетом ваших пожеланий**  
 С **CLIP PROJECT** вы можете разработать обозначения или клеммные колодки согласно своим представлениям. Просто отправьте нам результаты, воспользовавшись встроенной функцией работы с электронной почтой.  
 А мы изготовим и поставим маркировку для ваших нужд, вплоть до готовой полностью маркированной клеммной колодки. Быстро и напрямую в производство. Вам остается только установить компонент.

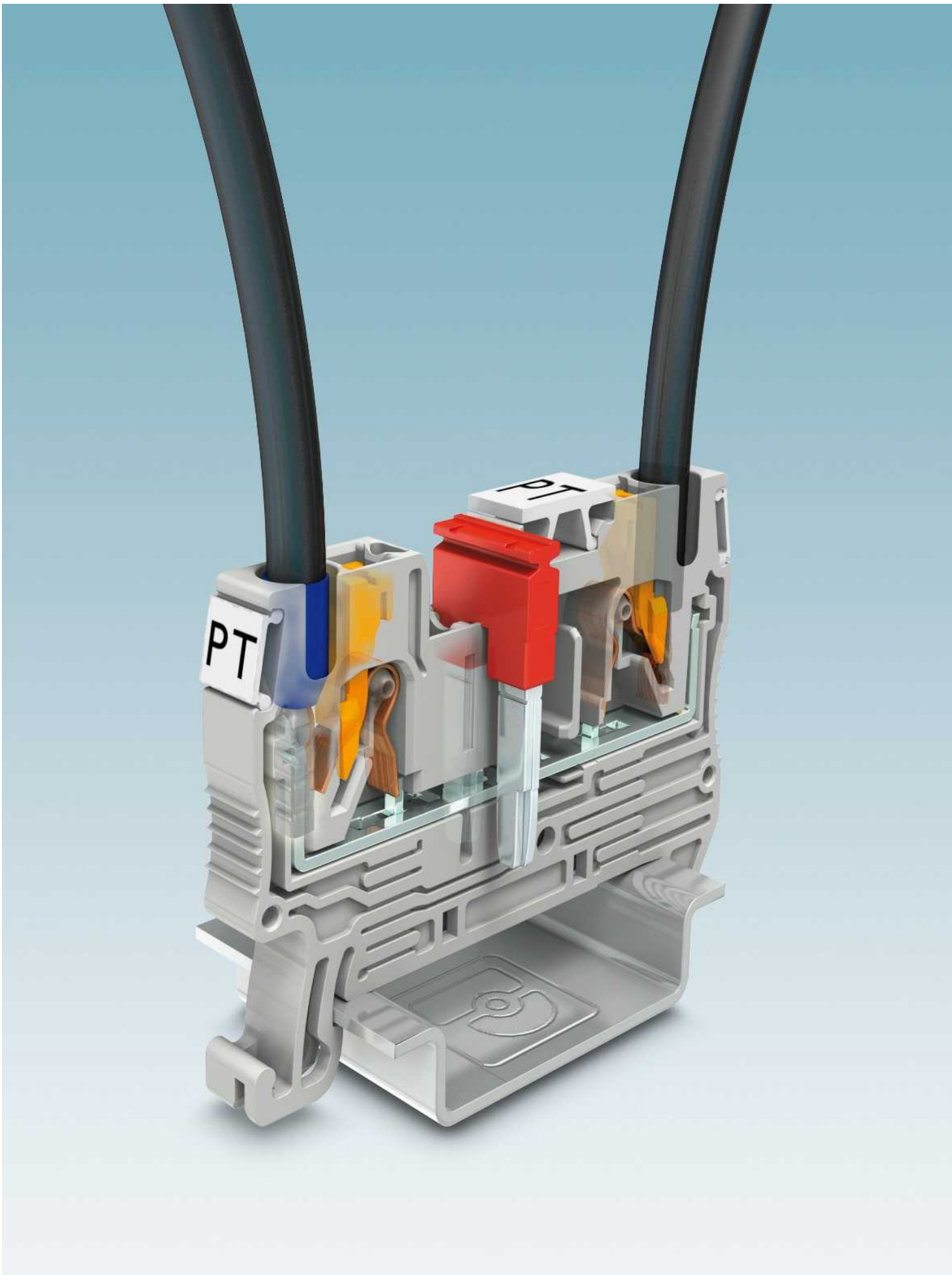



# Соединительные клеммы РТ с разъемами Push-in

Соединительные клеммы РТ с разъемами push-in, входящие в систему CLIPLINE complete, предназначены для прямого подключения проводов и подходят для применения в самых разнообразных целях. Простота применения, подсоединение напрямую без использования инструмента с уменьшенным на 50 процентов усилием вставления - существенные преимущества данной технологии. При введении жесткого провода сечением от 0,25 мм<sup>2</sup> или гибкого провода с наконечником сечением от 0,34 мм<sup>2</sup> контактная пружина автоматически разжимается. Это обеспечивает необходимое усилие прижима к токопроводящей шине.

Чтобы извлечь провод или подсоединить провод небольшого сечения от 0,14 мм<sup>2</sup>, достаточно нажать на встроенную кнопку любым инструментом. Просто и без прямого контакта с токопроводящими частями.

Технология подключения РТ прошла испытания на соответствие требованиям различных норм и сертифицирован. Сюда относятся вибростойкость по стандарту для железнодорожного оборудования EN 50155, а также ударная прочность и коррозионная стойкость согласно действующим стандартам для судостроения. Кроме того, имеется сертификат для применения в зонах с повышенной взрывобезопасностью Ex e.

 Ваш веб-код: #1126

## Обзор продукции

### 1,5 мм<sup>2</sup>

Проходные, многопроводные и многоярусные клеммы, а также заземляющие клеммы	37
Клеммы для датчиков инициирующих импульсов и исполнительных устройств	39
Клеммы с ножевыми размыкателями	40
Электротехнические клеммы панельной конструкции	42
Проходные и заземляющие мини-клеммы	43
Распределительные соединители	44
Сотовые клеммы	55

### 2,5 мм<sup>2</sup>

Проходные, многопроводные и многоярусные клеммы, а также заземляющие клеммы	69
Разделительные клеммы и клеммы с ножевыми размыкателями	72
Диодные клеммы	79
Гибридные клеммы с односторонним винтовым разъемом	82
Электротехнические клеммы панельной конструкции	82
Разделит. клеммы и клеммы с ножевыми размыкателями панельной конструкции	84
Клеммы для распределительных сетей зданий	85
Проходные и заземляющие мини-клеммы	91

### 4 мм<sup>2</sup>

Проходные, многопроводные и многоярусные клеммы, а также заземляющие клеммы	93
Клеммы с держателями предохранителей	95
Разделительные клеммы и клеммы с ножевыми размыкателями	97
Диодные клеммы	98
Клеммы с размыкателями для измерительных трансформаторов	99
Гибридные клеммы с односторонним винтовым разъемом	100
Электротехнические клеммы панельной конструкции	101
Клеммы для распределительных сетей зданий	102

### 6 мм<sup>2</sup>

Проходные, многопроводные и многоярусные клеммы, а также заземляющие клеммы	105
Клеммы с держателями предохранителей	106
Разделительные клеммы и клеммы с ножевыми размыкателями	107
Клеммы с размыкателями для измерительных трансформаторов	108
Гибридные клеммы с односторонним винтовым разъемом	109
Диодные клеммы	110
Клеммы для распределительных сетей зданий	112

### 10 мм<sup>2</sup>, 16 мм<sup>2</sup> и 35 мм<sup>2</sup>

Проходные, многопроводные и заземляющие клеммы	115
Клеммы с держателями предохранителей	115
Клеммы для распределительных сетей зданий	118
Гибридные клеммы с односторонним винтовым разъемом	120

<b>Сильноточные клеммы РТPOWER с разъемом power-turn 35 мм<sup>2</sup> - 150 мм<sup>2</sup></b>	<b>122</b>
---	------------

<b>Распределительные блоки РТFIX</b>	<b>132</b>
--------------------------------------	------------

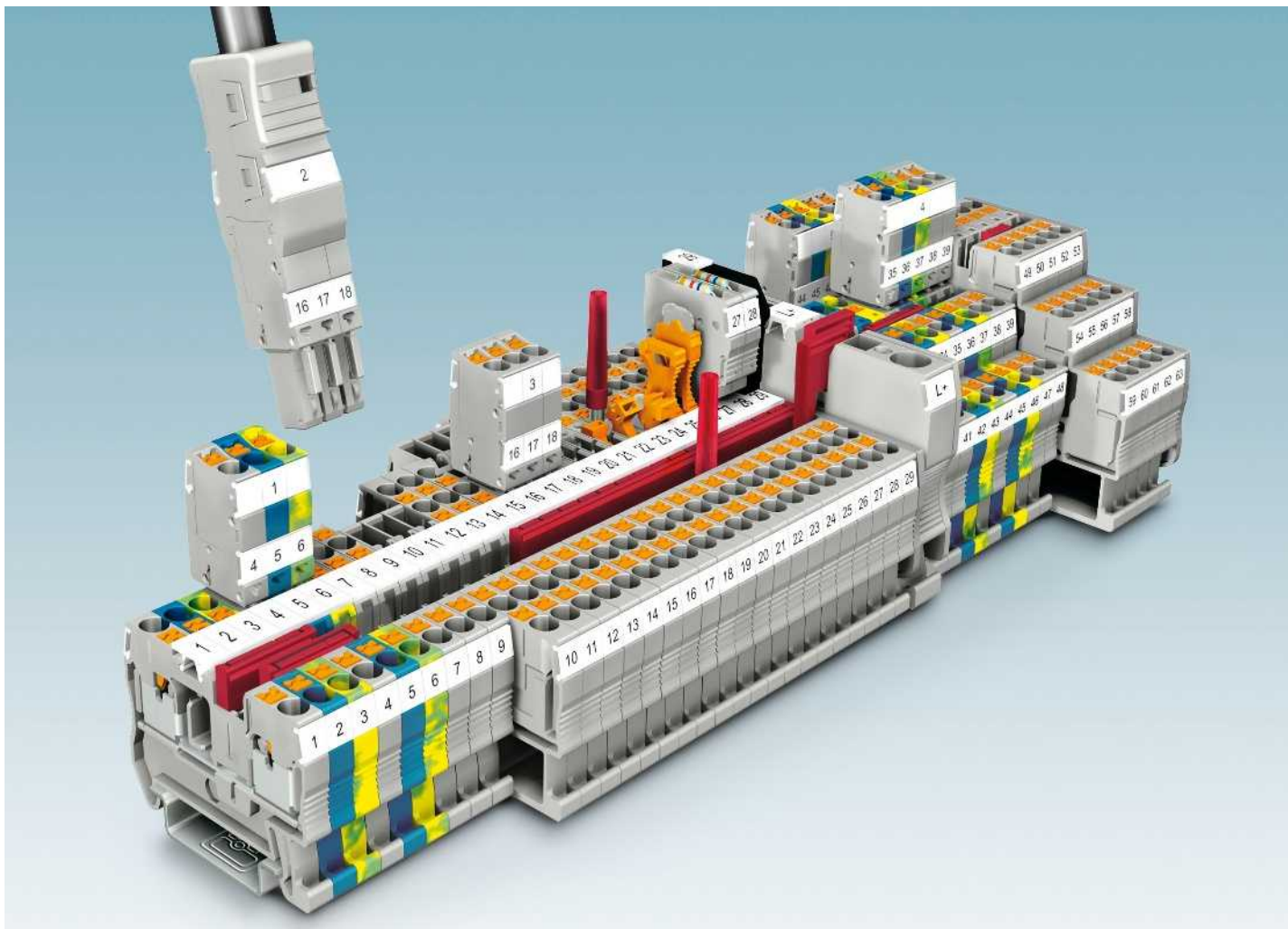

**i** Ваш веб-код: #1126



### Технология подключения Push-in

Клеммы серии PT отличаются простотой непосредственного подсоединения проводов и сочетают в себе все преимущества системы CLIPLINE complete.



### Простота подключения

Снижение усилия ввода почти на 50 % позволяет с легкостью подключать напрямую жесткие или гибкие провода с кабельными наконечниками сечением от 0,25 мм<sup>2</sup>. Подключение гибких проводников без кабельных наконечников производится при помощи кнопки.



### Функция нажимной кнопки

Встроенная кнопка позволяет с легкостью отсоединять подключенные провода с помощью любого инструмента. Просто и без прямого контакта с токопроводящими частями.



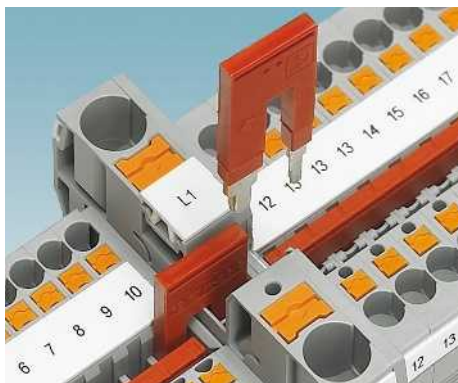

Переходная перемычка обеспечивает возможность простого соединения клемм разного номинального сечения, например клемм PT 10 с зажимом push-in и PT 2,5. Она позволяет быстро компоновать клеммные блоки питания.

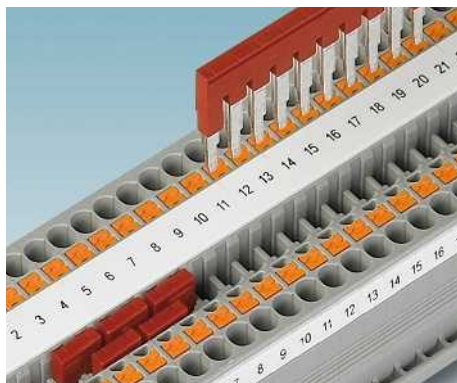

Двойное функциональное отверстие позволяет соединять двухконтактными перемычками любое количество клемм. С помощью перемычек на 2-50 выводов можно за один раз соединить до 50 клемм.

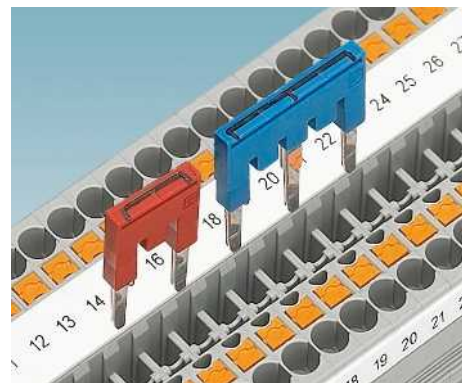

Для соединения двух несмежных клемм используются стандартные перемычки, в которых изолируются отдельные контактные выводы. Таким образом, клеммная колодка позволяет провести параллельно две отдельные цепи. Возможна дополнительная маркировка контактов в точке соединения.

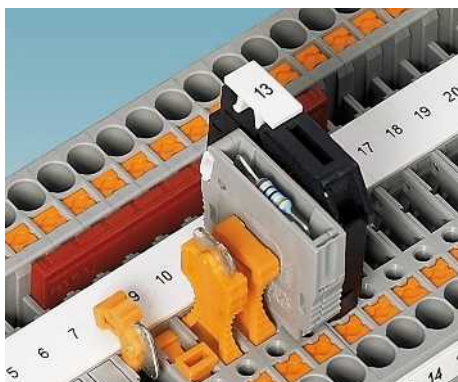

В универсальной контактной зоне разделительной клеммы могут использоваться изолированные проходные соединители P-FIX, разделительные штекеры P-DI, штекеры для подключения компонентов схемы P-CO и штекеры для стеклянных предохранителей P-FU.

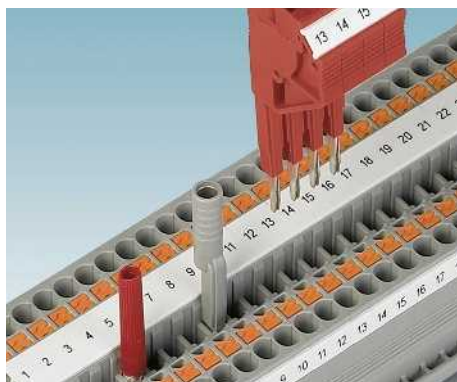

Для измерительных цепей поставляется контрольный штекер диаметром 2,3 мм. Адаптер контрольного штекера диаметром 4 мм и наборные контрольные штекеры позволяют быстро выполнять все работы по измерению и проверке.

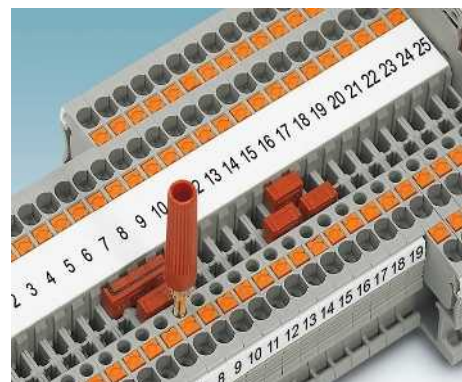

Помимо двойного функционального ряда шунтирования для выполнения контрольно-измерительных работ все клеммы с технологией Push-in оснащены дополнительным контрольным контактом для контрольного штекера диаметром 2,3 мм.

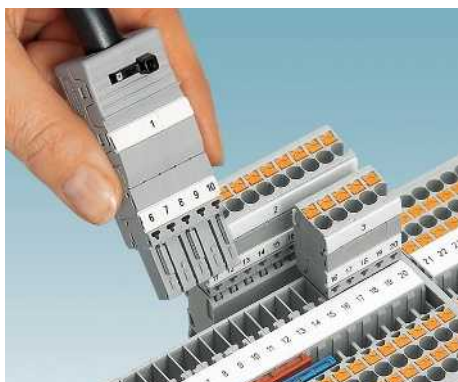

Клеммы Push-in COMBI предназначены для подсоединения сигнальных проводников. Конструкция разъемных выводов исключает соприкосновение с токоведущими частями. Вилки в данной системе являются наборными и для них предусмотрены различные принадлежности.



В ассортименте клеммы с держателем автомобильного предохранителя для проводов 4 мм<sup>2</sup>, аналогичные по форме проходным клеммам. Все клеммы можно соединить между собой посредством двойного функционального отверстия.



Компактные клеммы с держателем рычажного предохранителя аналогичны по форме проходным клеммам. Это обеспечивает возможность сплошной маркировки и шунтирования. Быстрое распределение потенциалов достигается путем соединения несмежных клемм.

# Клеммные блоки - CLIPLINE complete

## Соединительные клеммы РТ с разъемами push-in

### Проходные и многоярусные клеммы РТ ...



- Встроенная нажимная кнопка эргономичной формы обеспечивает удобное расключение без использования инструмента
- Легкость вставления подготовленных проводников от 0,25 мм<sup>2</sup>
- Однозначная идентификация клемм и области обслуживания обеспечивает оптимальную защиту от неправильного подключения
- Универсальное обслуживание с любым подходящим инструментом
- Двойные функциональные отверстия для распределения потенциалов
- Возможность индивидуального контроля каждой токовой цепи

**i** Ваш веб-код: #0068

### Многоярусные клеммы РТТВ ...



- Экономия места благодаря возможности размещения нескольких отдельных цепей в одном корпусе клеммы
- Простота распределения потенциалов: благодаря функциональным отверстиям на каждом уровне и межъярусным перемычкам для индивидуальной установки многоярусная клемма превращается в распределитель потенциалов.
- Исполнения со штекерным разъемом COMBI обеспечивают наивысшую модульность и гибкость
- Для разъемов двигателей в ассортименте исполнения, объединяющие до трех фаз и модуль PE в одном корпусе
- Наглядный электромонтаж благодаря возможности нанесения маркировки на каждую точку подключения

**i** Ваш веб-код: #1391

### Трехпроводная клемма для датчиков/исполнительных устройств РТЮ ...

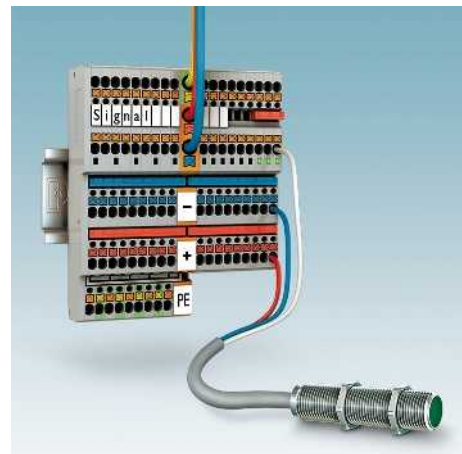

- Компактная разводка датчиков и исполнительных элементов на ширине всего 3,5 мм
- Компактная конструкция для максимальной плотности сигналов
- Клеммы питания дают возможность индивидуального распределения положительных и отрицательных потенциалов посредством вставных перемычек FBS ...
- Модели со световым индикатором для отображения состояния коммутирующих элементов
- Обозначение монтажных уровней большого размера

**i** Ваш веб-код: #0069



### Разделительные клеммы измерительных преобразователей РТМЕ ...



- Удобная разводка измерительных цепей преобразователей тока
- Надежное продольное и поперечное разделение токовых цепей
- Фиксация ячеек комплектного распределительного устройства в конечных положениях
- Дополнительные блокировочные устройства предотвращают случайное переключение
- Для распределения потенциалов и проведения работ по тестированию в каждую клемму интегрировано до шести функциональных отверстий

**i** Ваш веб-код: #0071

### Клеммы конструктивных элементов РТТВ ...BE



- Клеммы конструктивных элементов используются для выполнения сложных задач по коммутации во всех областях применения
- Индивидуальная и удобная интеграция таких компонентов, как диоды, резисторы, светодиодные индикаторы или предохранители, в цепи коммутации
- Широкое разнообразие продукции благодаря возможности выбора готовых моделей или исполнений для дальнейшего дооснащения
- Наивысшая гибкость и модульность благодаря не требующим пайки штекерам для установки электронных компонентов (для самостоятельной компоновки или скомпонованным) для базовых клемм с функцией разделения
- При этом учитываются наивысшие требования безопасности. Напечатанные схемы электрических соединений или символы значительно снижают риск ошибочной разводки.

**i** Ваш веб-код: #1392

### Клеммы с ножевым размыкателем РТ ... и РТТ ...



- Удобное разделение измерительной и регулирующей цепей при помощи ножевого размыкателя
- Надежная фиксация ножевого размыкателя в концевых положениях
- Гибкие возможности тестирования с обеих сторон точки разделения
- Опциональное блокировочное устройство позволяет предотвратить случайное включение
- Универсальная разделительная зона для установки разделительных и предохранительных штекеров, проходных соединителей и штекеров для компонентов

**i** Ваш веб-код: #0070

# Клеммные блоки - CLIPLINE complete

## Соединительные клеммы РТ с разъемами push-in

### Распределительные соединители PTRV ...



- Распределительные соединители в экономичном исполнении
- Сигнальная разводка на четырех или восьми уровнях
- Цветовая кодировка до одиннадцати цветов для однозначного обозначения монтажных уровней
- Запатентованное двойное подключение для надежного контактирования
- Возможность проверки на каждом двойном подключении

**i** Ваш веб-код: #0160

### Распределитель потенциалов PTRVB ...



- До 32 разъемов для компактного распределения потенциалов
- Возможность индивидуального расширения до блоков распределения потенциалов при помощи сборных штекерных перемычек
- Исполнения с возможностью подключения кабеля питания сечением 6 мм<sup>2</sup> на 32 А
- Для четкого распределения в ассортименте исполнения красного и синего цвета
- Большие поверхности для маркировки

**i** Ваш веб-код: #0160

### Сотовые клеммы РТМС ...



- Модульные сотовые клеммы со штабелируемой концепцией
- Разводка передней и задней стороны
- Индивидуальная цветовая кодировка точек подключения
- Простота и наглядность разводки благодаря технологии соединения push-in
- Удобная возможность тестирования и маркировки точек подключения
- Разнообразные виды монтажа на различных носителях

**i** Ваш веб-код: #0161

### Гибридные клеммы PTU ...



- Смешанный разъем PT с односторонней технологией винтового соединения
- Простое и быстрое подключение push-in для внутренней разводки электрошкафа
- Универсальное винтовое соединение для внешней разводки конечных устройств
- Возможность двойного шунтирования и совместимость со всеми стандартными клеммами
- Внутренний разъем TWIN для компактного распределения потенциалов

**i** Ваш веб-код: **#0068**

### Проходные и многовыводные клеммы панельной конструкции PTS ..., PTS ...-TWIN

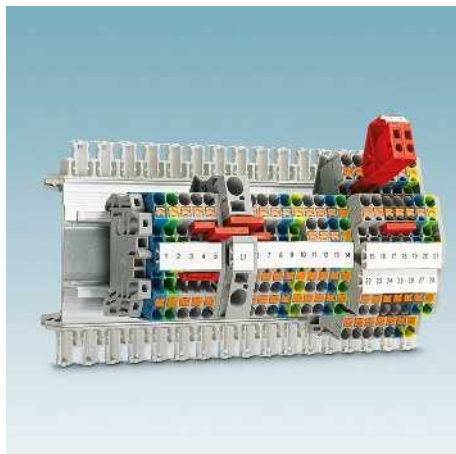

- Угловая конструкция обеспечивает минимальные радиусы изгиба для улучшенного ведения проводников
- Предназначены для использования на монтажной рамке вместо обычного монтажа в каналах
- Компактная конструкция с шириной деления от 3,5 мм
- Двух-, трех- и четырехпроводные клеммы в одном контуре в створе

**i** Ваш веб-код: **#0072**

### Клеммы с держателем предохранителя PT ...-HESI



- Легкодоступные вставки предохранителей отличаются удобством замены
- Простота распределения потенциалов благодаря проходным функциональным отверстиям
- Удобство проверки предохранителей благодаря двухстороннему контрольному отводу
- Быстрая идентификация неисправных предохранителей благодаря светодиодному индикатору состояния
- Исполнения для применения во взрывоопасной области с классом взрывобезопасности Ex-nA

**i** Ваш веб-код: **#1393**



# Клеммные блоки - CLIPLINE complete

## Соединительные клеммы PT с разъемами push-in

### Клеммы для распределительных сетей зданий PTI ...



- Компактные монтажные распределительные клеммы для одно-/трехфазных приложений
- Двойные функциональные отверстия для быстрого распределения потенциалов на каждом ярусе
- Быстрое и надежное размыкание нейтрали с защелкиванием в конечном положении
- Гибкий монтаж и демонтаж в комплекте без сложного удаления шины нейтрали
- Маркировочные элементы большого размера и возможность контроля на каждой клемме

**i** Ваш веб-код: **#0073**

### Миниклеммы MPT ...



- Миниатюрная клемма для систем с несущей рейкой 15 мм
- Исключительно компактная конструкция для использования в небольших распределительных коробках
- Возможность контроля для каждой цепи
- Возможность шунтирования при помощи запатентованной системы вставных перемычек FBS ...
- Заземляющие клеммы аналогичной формы
- Вставной вариант с односторонним вставным соединением COMBI, к примеру для быстрого расключения подготовленных проводников
- Подключение силовых проводов до 24 А

**i** Ваш веб-код: **#0074**

### Клеммы для подключения двигателя

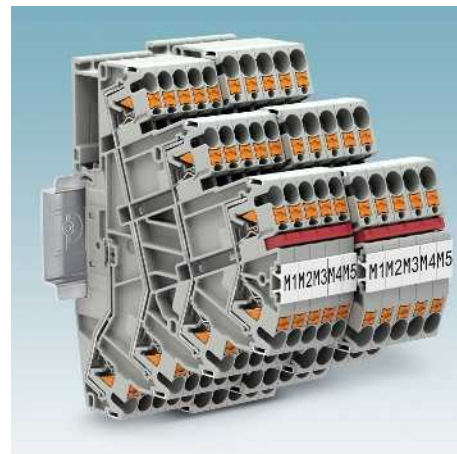

- Компактные четырехъярусные клеммы для разводки трехфазных потребляющих устройств
- Три фазы и подключение защитного проводника в одной клемме
- Возможность шунтирования на каждом ярусе для распределения потенциалов или приложений "звезда-треугольник"
- Возможность контроля на каждом ярусе
- Маркировочные элементы большого размера на каждой клемме
- Подключение силовых проводов до 32 А

**i** Ваш веб-код: **#0159**

### Гибридные потенциальные магистральные клеммы с зажимом push-in и винтовым зажимом РТУ ...

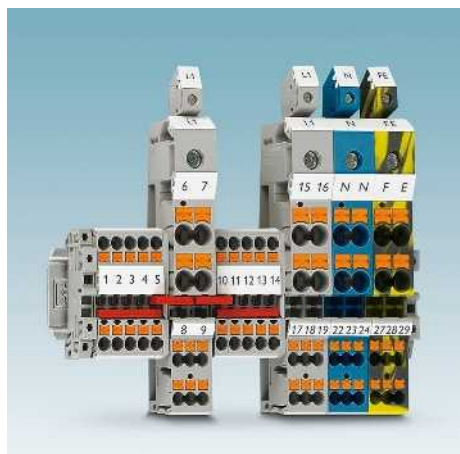

### Сильноточные клеммы РТPOWER с разъемом power-turn



### Распределительные блоки РТFIX ...



- Простота объединения или распределения потенциалов
- Компактная экономящая пространство конструкция
- Возможность шунтирования стандартными штекерными перемычками
- Простота проверки при помощи стандартного контрольного отвода 2,3 мм
- Большие поверхности для маркировки

**i** Ваш веб-код: **#1394**

- Сильноточная пружинная клемма с запатентованным разъемом power-turn
- Простая и легкая разводка проводников сечением до 150 мм<sup>2</sup>
- В качестве альтернативы возможно подключение провода напрямую, например, в стесненных условиях
- Простое распределение потенциалов при помощи жестко устанавливаемых вставных перемычек
- Вставляемые с двух сторон клеммы-отводы обеспечивают отвод напряжения до 4 x 16 мм<sup>2</sup> на клемму
- Установка на монтажную рейку 35 мм или с фланцем для монтажа напрямую

**i** Ваш веб-код: **#0158**

- Экономия до 80 процентов времени благодаря готовым к монтажу блокам без необходимости ручного шунтирования
- Гибкое применение благодаря возможности монтажа на несущую рейку, прямого монтажа или приклеивания
- Экономия до 50 процентов места на несущей рейке благодаря поперечному монтажу
- Возможность установки в ряд и шунтирования стандартными штекерными перемычками
- Наглядное подключение благодаря исполнению в одиннадцати цветах
- Возможность тестирования любыми пробниками

**i** Ваш веб-код: **#1395**

# Клеммные блоки - CLIPLINE complete

## Соединительные клеммы push-in PT 1,5 мм<sup>2</sup>

### Общие технические характеристики для соединительных клемм PT с зажимами push-in 1,5 мм<sup>2</sup>

<b>Расчетные данные</b>		МЭК 60947-7-1 / МЭК 60947-7-2			
Расчетное сечение	[мм <sup>2</sup> ]	1,5			
Диапазон сечений	AWG	26 - 14			
<b>Возможности подключения</b>		однож.	многож.	Кабельный наконечник с пластмассовой втулкой или без	
1-жильн.	[мм <sup>2</sup> ]	0,14 - 1,5	0,14 - 1,5	0,14 - 1,5	0,14 - 1
2-жильный гибкий с кабельным наконечником TWIN	[мм <sup>2</sup> ]	-	-	-	-
Сечение проводников, подсоединяемых без инструмента	[мм <sup>2</sup> ]	0,25 - 1,5	-	0,34 - 1,5	0,34 - 1
<b>Общие характеристики</b>					
Длина снятия изоляции	[мм]	8 - 10			
Изоляционный материал		PA			
Класс воспламеняемости согласно UL 94		V0			

Указания: дополнительные или отличные данные документируются у артикула.

#### Примечания:



Рядом с артикулом расположена внутренняя электрическая проводка в виде схемы. Свободные места соединения для шунтирования обозначены черной точкой.

Указанные технические данные и допуски относятся к первому артикулу в столбике. Данные о следующих артикулах указаны на сайте phoenixcontact.net/products

Полные данные по группам использования UL и CSA, номера файлов и ссылки в интернете приведены на сайте phoenixcontact.net/products

<sup>1)</sup> Ток шунтирования документирован при соответствующем артикуле. Другие цвета см. на стр. 396.

### Системные принадлежности для соединительных клемм PT с разъемами push-in 1,5 мм<sup>2</sup>

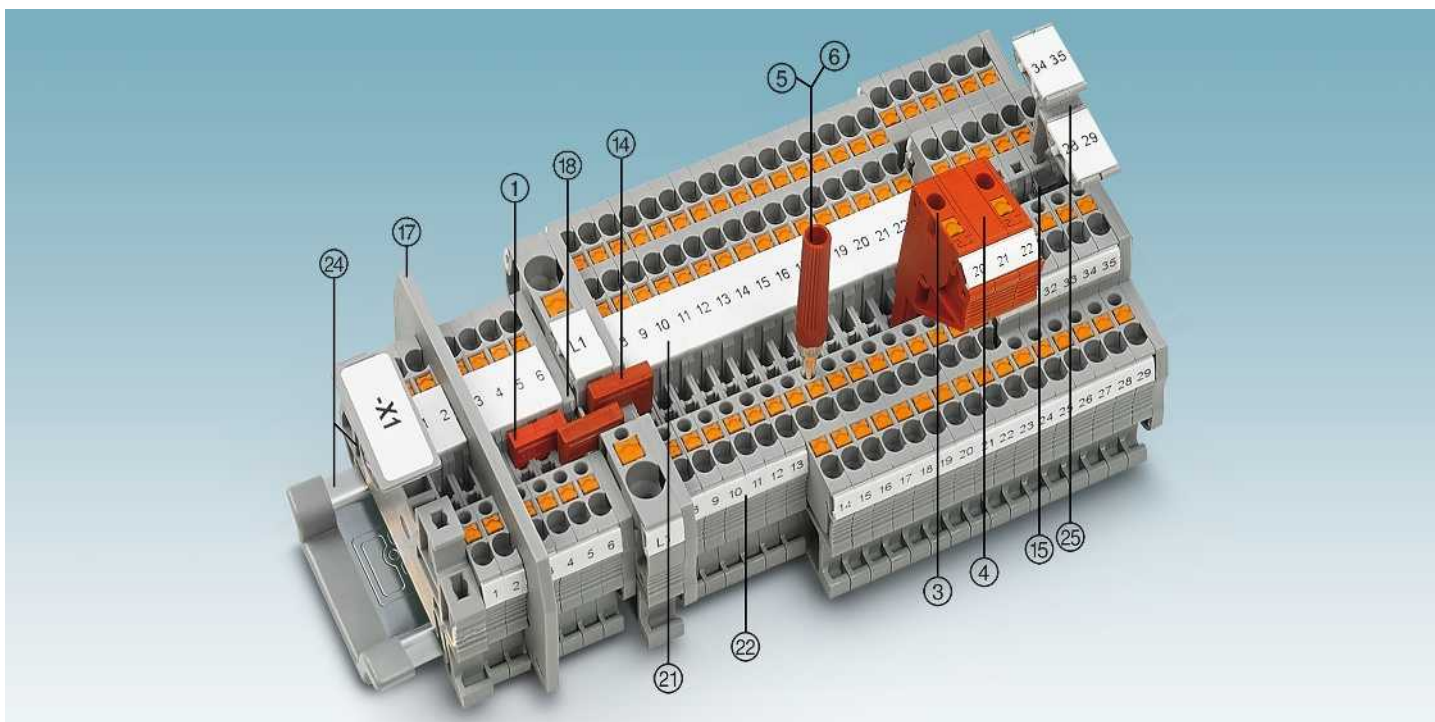

Описание	Полюсов	Цвет	Тип	Артикул №	Штук	Тип	Артикул №	Штук
① Перемычка <sup>1)</sup>	2	красный	FBS 2-3,5	3213014	50			
	3	красный	FBS 3-3,5	3213027	50			
	4	красный	FBS 4-3,5	3213030	50			
	5	красный	FBS 5-3,5	3213043	50			
	10	красный	FBS 10-3,5	3213056	50			
	20	красный	FBS 20-3,5	3213069	50			
③ Наборный контрольный штекер		красный	PS-3,5	3031010	10			
④ Проставка		красный	DP PS-3,5	3031011	10			
⑤ Контрольный штекер, металлическая деталь		серебристый	MPS-MT	0201744	10			
⑥ Изоляционная втулка, для металлической части MPS		красный	MPS-IR RD	0201676	10			
Отвертка			SZF 0-0,4X2,5	1204504	10			

⑭ Переходная перемычка
⑮ Вертикальная перемычка
⑰ Разделители / сегменты крышки
⑱ Крышка
⑳ Маркировка средней гайки
㉑ Маркировка среднего и бокового паза
㉒ Монтажная рейка и концевой зажим
㉓ Держатели маркировочных табличек
Полное описание принадлежностей: phoenixcontact.net/products

RB ... см. стр. 402.
FBS 1,5/S-PV ... см. на странице 398.
ATP-... / DS-... см. phoenixcontact.net/products
Документировано при артикуле
UCT-TM 3,5 или ZB 3,5. См. также каталог 3, таблицы выбора со страницы 68.
UCT-TMF 3,5 или ZBF 3,5. См. также каталог 3, таблицы выбора со страницы 68.
См. каталог 3
STP ... см. на странице 412.
Указание: Дополняющие и иные принадлежности указаны при изделии.



### Проходные, многопроводные и многоярусные клеммы, а также заземляющие клеммы

**Примечания:**  
 1) Технические характеристики и дополнительные принадлежности описаны на странице 36.  
 С проводами сечением 1 мм<sup>2</sup> с кабельными наконечниками и пластмассовыми гильзами рекомендуется использовать кабельный наконечник AI-S 1-8 TQ, артикул №1200293.  
 Указания по монтажу и применению дополнительных принадлежностей во взрывоопасной среде Ex см. на странице 644.

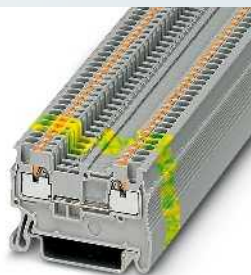
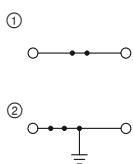

17,5 А, проходной блок зажимов

Ex: EAC Ex  
 SEV13ATEX0159U / IECEx SEV13.0005U

Технические характеристики <sup>1)</sup>				
Ширина	Длина	Высота		
3,5	45	32 (NS 35/7,5)		
I <sub>макс.</sub> [A]	U <sub>макс.</sub> [B]	макс. Ø [мм <sup>2</sup> ]	AWG (UL)	
17,5	500	0,14 - 1,5	26-14	
МЭК	UL / CUL	CSA	Ex	
500	600	600	352	
17,5 / 1,5	15 / -	15 / -	15 / 1,5	

Данные для заказа			
Тип	Артикул №	Штук	
PT 1,5/S	① 3208100	50	
PT 1,5/S BU	① 3208126	50	
PT 1,5/S-PE	② 3208139	50	

Принадлежности <sup>1)</sup>		
D-PT 1,5/S	Артикул №	Штук
D-PT 1,5/S	3208142	50

Размеры	[мм]
Максимальные электрические данные	
Максимальный ток шунтирования	[A]
Расчетные данные	
Расчетное напряжение	[B]
Номинальный ток / сечение	[A] / [мм <sup>2</sup> ]

Описание	Цвет
Клемма	серый
	синий
Заземляющая клемма	желто-зел.
Нрышка, ширина 2,2 мм	серый

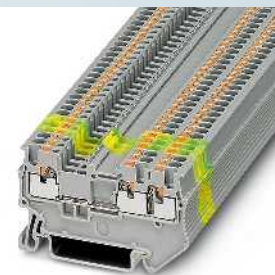
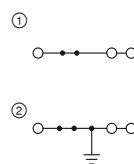

17,5 А, проходной блок зажимов, 3 разъема

Ex: EAC Ex  
 SEV13ATEX0159U / IECEx SEV13.0005U

Технические характеристики <sup>1)</sup>				
Ширина	Длина	Высота		
3,5	54	32 (NS 35/7,5)		
I <sub>макс.</sub> [A]	U <sub>макс.</sub> [B]	макс. Ø [мм <sup>2</sup> ]	AWG (UL)	
17,5	500	0,14 - 1,5	26-14	
МЭК	UL / CUL	CSA	Ex	
500	600	600	352	
17,5 / 1,5	15 / -	15 / -	15 / 1,5	

Данные для заказа			
Тип	Артикул №	Штук	
PT 1,5/S-TWIN	① 3208155	50	
PT 1,5/S-TWIN BU	① 3208168	50	
PT 1,5/S-TWIN-PE	② 3208171	50	

Принадлежности <sup>1)</sup>		
D-PT 1,5/S-TWIN	Артикул №	Штук
D-PT 1,5/S-TWIN	3208184	50

### Проходные, многопроводные и многоярусные клеммы, а также заземляющие клеммы

**Примечания:**  
 1) Технические характеристики и дополнительные принадлежности описаны на странице 36.  
 С проводами сечением 1 мм<sup>2</sup> с кабельными наконечниками и пластмассовыми гильзами рекомендуется использовать кабельный наконечник AI-S 1-8 TQ, артикул №1200293.  
 Указания по монтажу и применению дополнительных принадлежностей во взрывоопасной среде Ex см. на странице 644.

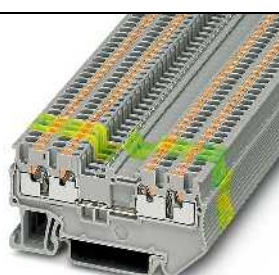
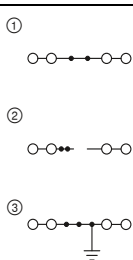

17,5 А, проходной блок зажимов, 4 разъема

Ex: EAC Ex  
 SEV13ATEX0159U / IECEx SEV13.0005U

Технические характеристики <sup>1)</sup>				
Ширина	Длина	Высота		
3,5	63,2	32 (NS 35/7,5)		
I <sub>макс.</sub> [A]	U <sub>макс.</sub> [B]	макс. Ø [мм <sup>2</sup> ]	AWG (UL)	
17,5	500	0,14 - 1,5	26-14	
МЭК	UL / CUL	CSA	Ex	
500	600	600	352	
17,5 / 1,5	15 / -	15 / -	15 / 1,5	

Данные для заказа			
Тип	Артикул №	Штук	
PT 1,5/S-QUATTRO	① 3208197	50	
PT 1,5/S-QUATTRO BU	① 3208208	50	
PT 1,5/S-QUATTRO-U	② 3208359	50	
PT 1,5/S-QUATTRO-PE	③ 3208333	50	

Принадлежности <sup>1)</sup>		
D-PT 1,5/S-QUATTRO	Артикул №	Штук
D-PT 1,5/S-QUATTRO	3208375	50

Размеры	[мм]
Максимальные электрические данные	
Максимальный ток шунтирования	[A]
Расчетные данные	
Расчетное напряжение	[B]
Номинальный ток / сечение	[A] / [мм <sup>2</sup> ]

Описание	Цвет
Клемма	серый
	синий
с обесточенной оборной шиной со связью потенциала	серый
Заземляющая клемма	желто-зел.
Нрышка, ширина 2,2 мм	серый

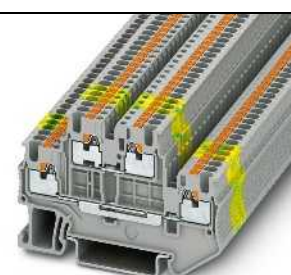
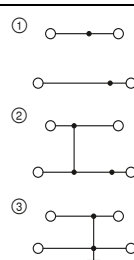

16 А, двухъярусная клемма, 4 разъема

Ex: EAC Ex  
 SEV13ATEX0159U / IECEx SEV13.0005U

Технические характеристики <sup>1)</sup>				
Ширина	Длина	Высота		
3,5	65,4	42,6 (NS 35/7,5)		
I <sub>макс.</sub> [A]	U <sub>макс.</sub> [B]	макс. Ø [мм <sup>2</sup> ]	AWG (UL)	
16	500	0,14 - 1,5	26-14	
МЭК	UL / CUL	CSA	Ex	
500	600	600	352	
16 / 1,5	15 / -	15 / -	14,5 / 1,5	

Данные для заказа			
Тип	Артикул №	Штук	
РТТВ 1,5/S	① 3208511	50	
РТТВ 1,5/S BU	① 3208524	50	
РТТВ 1,5/S-PV	② 3208540	50	
РТТВ 1,5/S-PE	③ 3208537	50	

Принадлежности <sup>1)</sup>		
D-РТТВ 1,5/S	Артикул №	Штук
D-РТТВ 1,5/S	3208579	50

# Клеммные блоки - CLIPLINE complete

## Соединительные клеммы push-in PT 1,5 мм<sup>2</sup>

### Многоярусные клеммы

#### Примечания:

1) Технические характеристики и дополнительные принадлежности описаны на странице 36.

С проводами сечением 1 мм<sup>2</sup> с кабельными наконечниками и пластмассовыми гильзами рекомендуется использовать кабельный наконечник AI-S 1-8 TQ, артикул №1200293.

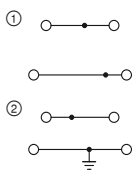

16 А, двухъярусная клемма, 4 разъема



16 А, двухъярусная клемма, 4 разъема, для электромонтажа шины KNX



Технические характеристики <sup>1)</sup>				
Ширина	Длина	Высота		
3,5	65,4	42,6 (NS 35/7,5)		
I <sub>макс.</sub> [A]	U <sub>макс.</sub> [В]	макс. Ø [мм <sup>2</sup> ]	AWG (UL)	
16	500	0,14 - 1,5	26-14	
16				
МЭК	UL / CUL	CSA	Ex	
500	600	600	-	
16 / 1,5	15 / -	15 / -	- / -	

Данные для заказа			
Тип	Артикул №	Штук	
РТТВ 1,5/S-L/N	① 3208544	50	
РТТВ 1,5/S-PE/L	② 3208553	50	
РТТВ 1,5/S-PE/N	② 3208566	50	

Принадлежности <sup>1)</sup>		
D-РТТВ 1,5/S	Артикул №	Штук
D-РТТВ 1,5/S	3208579	50

Технические характеристики <sup>1)</sup>				
Ширина	Длина	Высота		
3,5	78,8	48,2 (NS 35/7,5)		
I <sub>макс.</sub> [A]	U <sub>макс.</sub> [В]	макс. Ø [мм <sup>2</sup> ]	AWG (UL)	
16	500	0,14 - 1,5	-	
16				
МЭК	UL / CUL	CSA	Ex	
500	- / -	- / -	-	
16 / 1,5	- / -	- / -	- / -	

Данные для заказа			
Тип	Артикул №	Штук	
РТТBS 1,5/S-KNX	① 3214663	50	
РТТBS 1,5/S WH/U-BK/O-RD	① 3214662	50	
РТТBS 1,5/S WH/U-YE/O-WH	① 3214661	50	

Принадлежности <sup>1)</sup>		
D-РТТBS 1,5/S-KNX	Артикул №	Штук
D-РТТBS 1,5/S-KNX	3214664	10

### Многоярусные клеммы

#### Примечания:

1) Технические характеристики и дополнительные принадлежности описаны на странице 36.

С проводами сечением 1 мм<sup>2</sup> с кабельными наконечниками и пластмассовыми гильзами рекомендуется использовать кабельный наконечник AI-S 1-8 TQ, артикул №1200293.

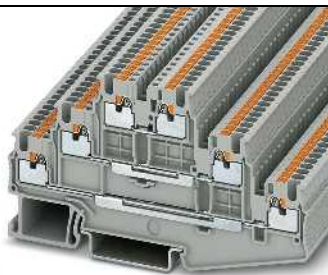
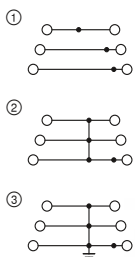

15 А, многоярусная клемма, 6 разъемов

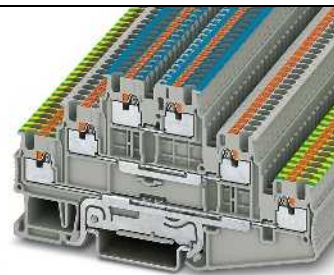
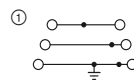

15 А, многоярусная клемма с основанием PE



Технические характеристики <sup>1)</sup>				
Ширина	Длина	Высота		
3,5	97,2	53,2 (NS 35/7,5)		
I <sub>макс.</sub> [A]	U <sub>макс.</sub> [В]	макс. Ø [мм <sup>2</sup> ]	AWG (UL)	
15	500	0,14 - 1,5	26-14	
15				
МЭК	UL / CUL	CSA	Ex	
500	600	600	-	
15 / 1,5	15 / -	15 / -	- / -	

Данные для заказа			
Тип	Артикул №	Штук	
РТ 1,5/S-3L	① 3213713	50	
РТ 1,5/S-3L BU	① 3213726	50	
РТ 1,5/S-3PV	② 3213742	50	
РТ 1,5/S-3PE	③ 3213739	50	

Принадлежности <sup>1)</sup>		
D-РТ 1,5/S-3L	Артикул №	Штук
D-РТ 1,5/S-3L	3113771	50

Технические характеристики <sup>1)</sup>				
Ширина	Длина	Высота		
3,5	97,2	53,2 (NS 35/7,5)		
I <sub>макс.</sub> [A]	U <sub>макс.</sub> [В]	макс. Ø [мм <sup>2</sup> ]	AWG (UL)	
15	500	0,14 - 1,5	26-14	
15				
МЭК	UL / CUL	CSA	Ex	
500	600	600	-	
15 / 1,5	15 / -	15 / -	- / -	

Данные для заказа			
Тип	Артикул №	Штук	
РТ 1,5/S-PE/L/N	① 3213755	50	
РТ 1,5/S-PE/L/L	① 3213768	50	

Принадлежности <sup>1)</sup>		
D-РТ 1,5/S-3L	Артикул №	Штук
D-РТ 1,5/S-3L	3113771	50

### Клеммы для датчиков инициирующих импульсов и исполнительных устройств

**Примечания:**  
 1) Технические характеристики и дополнительные принадлежности описаны на странице 36.  
 С проводами сечением 1 мм<sup>2</sup> с кабельными наконечниками и пластмассовыми гильзами рекомендуется использовать кабельный наконечник AI-S 1-8 TQ, артикул №1200293.

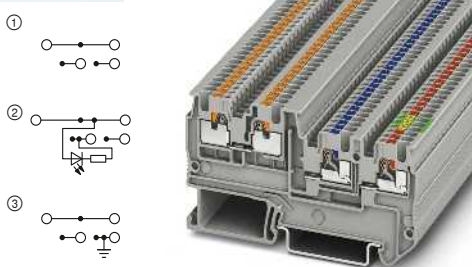

13,5 А, трехпроводная клемма для датчика

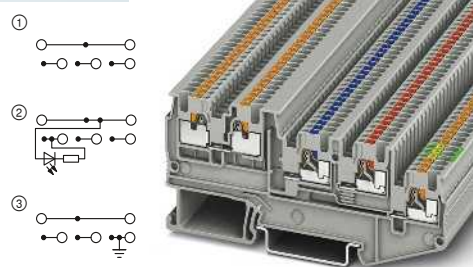

13,5 А, четырехпроводная клемма для исполнительного элемента



Технические характеристики <sup>1)</sup>				
Ширина	Длина	Высота		
3,5	74,4	41,5 (NS 35/7,5)		
I <sub>макс.</sub> [A]	U <sub>макс.</sub> [B]	макс. Ø [мм <sup>2</sup> ]	AWG (UL)	
13,5	250	0,14 - 1,5	26-14	
17,5				
Расчетные данные	МЭК	UL / CUL	CSA	Ex
Расчетное напряжение [В]	250	300	-	-
Номинальный ток / сечение [А] / [мм <sup>2</sup> ]	13,5 / 1,5	15 / -	15 / -	- / -

Технические характеристики <sup>1)</sup>				
Ширина	Длина	Высота		
3,5	90,8	41,5 (NS 35/7,5)		
I <sub>макс.</sub> [A]	U <sub>макс.</sub> [B]	макс. Ø [мм <sup>2</sup> ]	AWG (UL)	
13,5	250	0,14 - 1,5	26-14	
17,5				
Расчетные данные	МЭК	UL / CUL	CSA	Ex
Расчетное напряжение [В]	250	300	-	-
Номинальный ток / сечение [А] / [мм <sup>2</sup> ]	13,5 / 1,5	15 / -	15 / -	- / -

Данные для заказа			
Тип	Артикул №	Штук	Цвет
PTIO 1,5/S/3	3244410	50	серый
PTIO 1,5/S/3-LED 24 RD	3244423	50	серый
PTIO 1,5/S/3-LED 24 GN	3244436	50	серый
PTIO 1,5/S/3-PE	3244449	50	серый
Принадлежности <sup>1)</sup>			
D-PTIO 1,5/S/3	3244575	50	серый

Данные для заказа			
Тип	Артикул №	Штук	Цвет
PTIO 1,5/S/4	3244452	50	серый
PTIO 1,5/S/4-LED 24 RD	3244517	50	серый
PTIO 1,5/S/4-LED 24 GN	3244520	50	серый
PTIO 1,5/S/4-PE	3244465	50	серый
Принадлежности <sup>1)</sup>			
D-PTIO 1,5/S/4	3244588	50	серый

### Силовые зажимы

**Примечания:**  
 1) Технические характеристики и дополнительные принадлежности описаны на странице 36.  
 2) При подаче питания в средней части.



2,5 (4) мм<sup>2</sup>, 20 А, питающая клемма

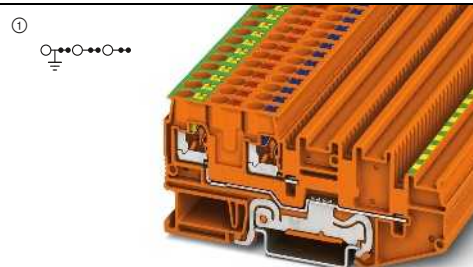

2,5 (4) мм<sup>2</sup>, 20 А, клемма питания с разъемом PE



Технические характеристики <sup>1)</sup>				
Ширина	Длина	Высота		
7	74,4	41,5 (NS 35/7,5)		
I <sub>макс.</sub> [A]	U <sub>макс.</sub> [B]	макс. Ø [мм <sup>2</sup> ]	AWG (UL)	
20 <sup>2)</sup>	250	0,2 - 4	24-12	
17,5				
Расчетные данные	МЭК	UL / CUL	CSA	Ex
Расчетное напряжение [В]	250	300	-	-
Номинальный ток / сечение [А] / [мм <sup>2</sup> ]	20 / 2,5	16 / -	16 / -	- / -
Расчетное сечение [мм <sup>2</sup> ]	2,5	-	-	-
Диапазон сечений AWG	24 - 12	-	-	-
Возможности подключения	однож.	многож.	Кабельный наконечник с пластмассовой втулкой или без	
1- жильн. [мм <sup>2</sup> ]	0,2 - 4	0,2 - 2,5	0,2 - 2,5	0,2 - 2,5
2- жильный гибкий с кабельным наконечником TWIN [мм <sup>2</sup> ]	-	-	-	0,5
Сечение проводников, подсоединяемых без инструмента [мм <sup>2</sup> ]	0,34 - 4	-	0,34 - 2,5	0,34 - 2,5

Технические характеристики <sup>1)</sup>				
Ширина	Длина	Высота		
7	90,8	41,5 (NS 35/7,5)		
I <sub>макс.</sub> [A]	U <sub>макс.</sub> [B]	макс. Ø [мм <sup>2</sup> ]	AWG (UL)	
20 <sup>2)</sup>	250	0,2 - 4	24-12	
17,5				
Расчетные данные	МЭК	UL / CUL	CSA	Ex
Расчетное напряжение [В]	250	300	-	-
Номинальный ток / сечение [А] / [мм <sup>2</sup> ]	20 / 2,5	- / -	16 / -	- / -
Расчетное сечение [мм <sup>2</sup> ]	2,5	-	-	-
Диапазон сечений AWG	24 - 12	-	-	-
Возможности подключения	однож.	многож.	Кабельный наконечник с пластмассовой втулкой или без	
0,2 - 4	0,2 - 2,5	0,2 - 2,5	0,2 - 2,5	0,2 - 2,5
-	-	-	-	0,5
0,34 - 4	-	0,34 - 2,5	0,34 - 2,5	-

Данные для заказа			
Тип	Артикул №	Штук	Цвет
PTIO-IN 2,5/3 OG	3244559	50	оранжевый
D-PTIO 1,5/S/3	3244575	50	серый

Данные для заказа			
Тип	Артикул №	Штук	Цвет
PTIO-IN 2,5/4-PE OG	3244481	50	оранжевый
D-PTIO 1,5/S/4	3244588	50	серый



# Клеммные блоки - CLIPLINE complete

## Соединительные клеммы push-in PT 1,5 мм<sup>2</sup>

### Клеммы с ножевыми размыкателями

#### Примечания:

<sup>1)</sup> Технические характеристики и дополнительные принадлежности описаны на странице 36.

Номинальный ток для клемм PT ...MTD... составляет 17,5 А.

С проводами сечением 1 мм<sup>2</sup> с кабельными наконечниками и пластмассовыми гильзами рекомендуется использовать кабельный наконечник AI-S 1-8 TQ, артикул № 1200293.

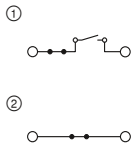

10 А, клемма с ножевым размыкателем



#### Технические характеристики<sup>1)</sup>

Размеры	[мм]
Ширина	3,5
Длина	58,9
Высота	32 (NS 35/7,5)
Максимальные электрические данные	
$I_{\text{макс.}}$ [А]	10
$U_{\text{макс.}}$ [В]	400
Максимальный ток шунтирования	10
Расчетные данные	
Расчетное напряжение	400
Номинальный ток / сечение	10 / 1,5

Ширина	Длина	Высота		
3,5	58,9	32 (NS 35/7,5)		
$I_{\text{макс.}}$ [А]	$U_{\text{макс.}}$ [В]	макс. Ø [мм <sup>2</sup> ]	AWG (UL)	
10	400	0,14 - 1,5	26-16	
10				
МЭК	UL / CUL	CSA	Ex	
400	300	300	-	
10 / 1,5	10 / -	10 / -	- / -	

#### Данные для заказа

Описание	Цвет
Клеммы с ножевыми размыкателями	серый синий
Проходной блок зажимов, той же формы	серый синий

Тип	Артикул №	Штук
PT 1,5/S-MT	① 3210301	50
PT 1,5/S-MT BU	① 3210302	50
PT 1,5/S-MTD	② 3210308	50
PT 1,5/S-MTD BU	② 3210309	50

#### Принадлежности<sup>1)</sup>

Нрышна, ширина 0,8 мм	серый оранжевый
-----------------------	--------------------

D-PT 1,5/S-MT-0,8	3210303	50
D-PT 1,5/S-MT-0,8 OG	3210304	50

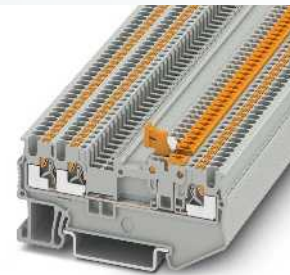
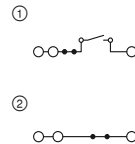

10 А, клемма с ножевым размыкателем, 3 разъема



#### Технические характеристики<sup>1)</sup>

Размеры	[мм]
Ширина	3,5
Длина	67,8
Высота	32 (NS 35/7,5)
Максимальные электрические данные	
$I_{\text{макс.}}$ [А]	10
$U_{\text{макс.}}$ [В]	400
Максимальный ток шунтирования	10
Расчетные данные	
Расчетное напряжение	400
Номинальный ток / сечение	10 / 1,5

Ширина	Длина	Высота		
3,5	67,8	32 (NS 35/7,5)		
$I_{\text{макс.}}$ [А]	$U_{\text{макс.}}$ [В]	макс. Ø [мм <sup>2</sup> ]	AWG (UL)	
10	400	0,14 - 1,5	26-16	
10				
МЭК	UL / CUL	CSA	Ex	
400	300	300	-	
10 / 1,5	10 / -	10 / -	- / -	

#### Данные для заказа

Тип	Артикул №	Штук
PT 1,5/S-TWIN-MT	① 3210311	50
PT 1,5/S-TWIN-MT BU	① 3210312	50
PT 1,5/S-TWIN-MTD	② 3210317	50
PT 1,5/S-TWIN-MTD BU	② 3210319	50

#### Принадлежности<sup>1)</sup>

D-PT 1,5/S-TWIN-MT-0,8	3210313	50
D-PT 1,5/S-TWIN-MT-0,8 OG	3210314	50

### Клеммы с ножевыми размыкателями

#### Примечания:

<sup>1)</sup> Технические характеристики и дополнительные принадлежности описаны на странице 36.

С проводами сечением 1 мм<sup>2</sup> с кабельными наконечниками и пластмассовыми гильзами рекомендуется использовать кабельный наконечник AI-S 1-8 TQ, артикул № 1200293.

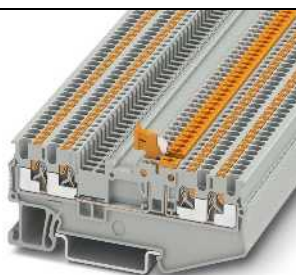
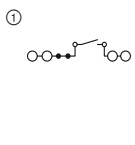

10 А, клемма с ножевым размыкателем, 4 разъема



#### Технические характеристики<sup>1)</sup>

Размеры	[мм]
Ширина	3,5
Длина	76,9
Высота	32 (NS 35/7,5)
Максимальные электрические данные	
$I_{\text{макс.}}$ [А]	10
$U_{\text{макс.}}$ [В]	400
Максимальный ток шунтирования	10
Расчетные данные	
Расчетное напряжение	400
Номинальный ток / сечение	10 / 1,5

Ширина	Длина	Высота		
3,5	76,9	32 (NS 35/7,5)		
$I_{\text{макс.}}$ [А]	$U_{\text{макс.}}$ [В]	макс. Ø [мм <sup>2</sup> ]	AWG (UL)	
10	400	0,14 - 1,5	26-16	
10				
МЭК	UL / CUL	CSA	Ex	
400	300	300	-	
10 / 1,5	10 / -	10 / -	- / -	

#### Данные для заказа

Описание	Цвет
Клеммы с ножевыми размыкателями	серый синий
Проходной блок зажимов, той же формы	серый синий

Тип	Артикул №	Штук
PT 1,5/S-QUATTRO-MT	① 3210321	50
PT 1,5/S-QUATTRO-MT BU	① 3210322	50

#### Принадлежности<sup>1)</sup>

Нрышна, ширина 0,8 мм	серый оранжевый
-----------------------	--------------------

D-PT 1,5/S-QUATTRO-MT-0,8	3210333	50
D-PT 1,5/S-QUATTRO-MT-0,8 OG	3210334	50

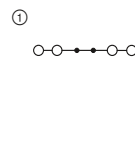

17,5 А, проходная клемма, той же формы, 4 разъема



#### Технические характеристики<sup>1)</sup>

Размеры	[мм]
Ширина	3,5
Длина	76,9
Высота	32 (NS 35/7,5)
Максимальные электрические данные	
$I_{\text{макс.}}$ [А]	17,5
$U_{\text{макс.}}$ [В]	400
Максимальный ток шунтирования	17,5
Расчетные данные	
Расчетное напряжение	400
Номинальный ток / сечение	17,5 / 1,5

Ширина	Длина	Высота		
3,5	76,9	32 (NS 35/7,5)		
$I_{\text{макс.}}$ [А]	$U_{\text{макс.}}$ [В]	макс. Ø [мм <sup>2</sup> ]	AWG (UL)	
17,5	400	0,14 - 1,5	26-16	
17,5				
МЭК	UL / CUL	CSA	Ex	
400	300	300	-	
17,5 / 1,5	10 / -	10 / -	- / -	

#### Данные для заказа

Тип	Артикул №	Штук
PT 1,5/S-QUATTRO-MTD	① 3210328	50
PT 1,5/S-QUATTRO-MTD BU	① 3210329	50

#### Принадлежности<sup>1)</sup>

D-PT 1,5/S-QUATTRO-MT-0,8	3210333	50
D-PT 1,5/S-QUATTRO-MT-0,8 OG	3210334	50

### Клеммы с ножевыми размыкателями

#### Примечания:

<sup>1)</sup> Технические характеристики и дополнительные принадлежности описаны на странице 36.

С проводами сечением 1 мм<sup>2</sup> с кабельными наконечниками и пластмассовыми гильзами рекомендуется использовать кабельный наконечник AI-S 1-8 TQ, артикул №1200293.

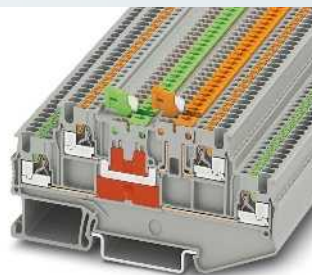
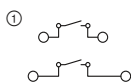

9 А, двухъярусная клемма с ножевым размыкателем на каждом ярусе



#### Технические характеристики<sup>1)</sup>

Ширина	Длина	Высота		
3,5	86	42,6 (NS 35/7,5)		
I <sub>макс.</sub> [A]	U <sub>макс.</sub> [B]	макс. Ø [мм <sup>2</sup> ]	AWG (UL)	
9	400	0,14 - 1,5	26-16	
МЭК	UL / CUL	CSA	Ex	
400	300	300	-	
Номинальный ток / сечение	9 / 1,5	10 / -	10 / -	- / -

#### Данные для заказа

Тип	Артикул №	Штук
РТТ 1,5/S-2MT	3210351	50
РТТ 1,5/S-2MT BU	3210352	50

#### Принадлежности<sup>1)</sup>

D-РТТ 1,5/S-2MT-0,8	3210353	50
D-РТТ 1,5/S-2MT-0,8 OG	3210354	50

Размеры	[мм]
Максимальные электрические данные	
Расчетные данные	
Расчетное напряжение	[B]
Номинальный ток / сечение	[A] / [мм <sup>2</sup> ]

Описание	Цвет
Клеммы с ножевыми размыкателями	серый синий

Нрышка, ширина 0,8 мм	серый оранжевый
-----------------------	--------------------

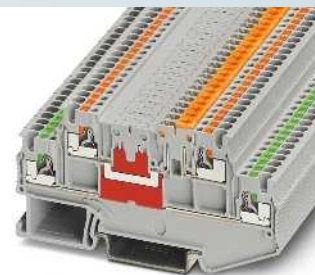
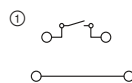

9 А, двухъярусная клемма с ножевым размыкателем, съемный верхний ярус



#### Технические характеристики<sup>1)</sup>

Ширина	Длина	Высота		
3,5	86	42,6 (NS 35/7,5)		
I <sub>макс.</sub> [A]	U <sub>макс.</sub> [B]	макс. Ø [мм <sup>2</sup> ]	AWG (UL)	
9	400	0,14 - 1,5	26-16	
МЭК	UL / CUL	CSA	Ex	
400	300	300	-	
Номинальный ток / сечение	9 / 1,5	10 / -	10 / -	- / -

#### Данные для заказа

Тип	Артикул №	Штук
РТТ 1,5/S-L/MT	3210341	50
РТТ 1,5/S-L/MT BU	3210342	50

#### Принадлежности<sup>1)</sup>

D-РТТ 1,5/S-2MT-0,8	3210353	50
D-РТТ 1,5/S-2MT-0,8 OG	3210354	50

### Двухъярусные клеммы, той же формы

#### Примечания:

<sup>1)</sup> Технические характеристики и дополнительные принадлежности описаны на странице 36.

С проводами сечением 1 мм<sup>2</sup> с кабельными наконечниками и пластмассовыми гильзами рекомендуется использовать кабельный наконечник AI-S 1-8 TQ, артикул №1200293.

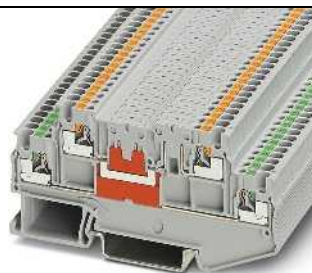
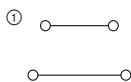

9 А, двухъярусные клеммы, той же формы



#### Технические характеристики<sup>1)</sup>

Ширина	Длина	Высота		
3,5	86	42,6 (NS 35/7,5)		
I <sub>макс.</sub> [A]	U <sub>макс.</sub> [B]	макс. Ø [мм <sup>2</sup> ]	AWG (UL)	
9	400	0,14 - 1,5	26-16	
МЭК	UL / CUL	CSA	Ex	
400	300	300	-	
Номинальный ток / сечение	9 / 1,5	10 / -	10 / -	- / -

#### Данные для заказа

Тип	Артикул №	Штук
РТТ 1,5/S-2L	3210356	50
РТТ 1,5/S-2L BU	3210357	50

#### Принадлежности<sup>1)</sup>

D-РТТ 1,5/S-2MT-0,8	3210353	50
D-РТТ 1,5/S-2MT-0,8 OG	3210354	50

Размеры	[мм]
Максимальные электрические данные	
Расчетные данные	
Расчетное напряжение	[B]
Номинальный ток / сечение	[A] / [мм <sup>2</sup> ]

Описание	Цвет
Клемма	серый синий

Нрышка, ширина 0,8 мм	серый оранжевый
-----------------------	--------------------

# Клеммные блоки - CLIPLINE complete

## Соединительные клеммы push-in PT 1,5 мм<sup>2</sup>

### Проходные, многопроводные, многожарусные и заземляющие клеммы панельной конструкции

#### Примечания:

<sup>1)</sup> Технические характеристики и дополнительные принадлежности описаны на странице 36.

С проводами сечением 1 мм<sup>2</sup> с кабельными наконечниками и пластмассовыми гильзами рекомендуется использовать кабельный наконечник AI-S 1-8 TQ, артикул №1200293.

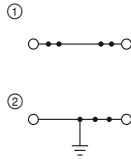

17,5 А, проходной блок зажимов



#### Технические характеристики<sup>1)</sup>

Размеры	[мм]
Максимальные электрические данные	
Максимальный ток шунтирования	[А]
Расчетные данные	
Расчетное напряжение	[В]
Номинальный ток / сечение	[А] / [мм <sup>2</sup> ]

Ширина	Длина	Высота		
3,5	50,7	38,5 (NS 35/7,5)		
I <sub>макс.</sub> [А]	U <sub>макс.</sub> [В]	макс. Ø [мм <sup>2</sup> ]	AWG (UL)	
17,5	500	0,14 - 1,5	26-14	
17,5				
МЭК	UL / CUL	CSA	Ex	
500	600	600	-	
17,5 / 1,5	15 / -	15 / -	- / -	

#### Данные для заказа

Описание	Цвет
Клемма	серый
	синий
Заземляющая клемма	желто-зел.

Тип	Артикул №	Штук
PTS 1,5/S	① 3214547	50
PTS 1,5/S BU	① 3214550	50
PTS 1,5/S-PE	② 3214563	50

#### Принадлежности<sup>1)</sup>

Крышка, ширина 2,2 мм	серый
-----------------------	-------

D-PTS 1,5/S	3214576	50
-------------	---------	----



17,5 А, проходной блок зажимов, 3 разъема



#### Технические характеристики<sup>1)</sup>

Ширина	Длина	Высота		
3,5	50,7	38,5 (NS 35/7,5)		
I <sub>макс.</sub> [А]	U <sub>макс.</sub> [В]	макс. Ø [мм <sup>2</sup> ]	AWG (UL)	
17,5	500	0,14 - 1,5	26-14	
17,5				
МЭК	UL / CUL	CSA	Ex	
500	600	600	-	
17,5 / 1,5	15 / -	15 / -	- / -	

#### Данные для заказа

Тип	Артикул №	Штук
PTS 1,5/S-TWIN	① 3214589	50
PTS 1,5/S-TWIN BU	① 3214592	50
PTS 1,5/S-TWIN-PE	② 3214602	50

#### Принадлежности<sup>1)</sup>

D-PTS 1,5/S	3214576	50
-------------	---------	----

### Проходные, многопроводные, многожарусные и заземляющие клеммы панельной конструкции

#### Примечания:

<sup>1)</sup> Технические характеристики и дополнительные принадлежности описаны на странице 36.

С проводами сечением 1 мм<sup>2</sup> с кабельными наконечниками и пластмассовыми гильзами рекомендуется использовать кабельный наконечник AI-S 1-8 TQ, артикул №1200293.

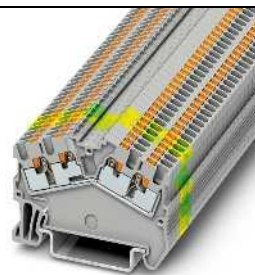
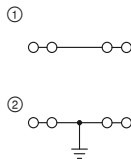

17,5 А, проходной блок зажимов, 4 разъема



#### Технические характеристики<sup>1)</sup>

Размеры	[мм]
Максимальные электрические данные	
Максимальный ток шунтирования	[А]
Расчетные данные	
Расчетное напряжение	[В]
Номинальный ток / сечение	[А] / [мм <sup>2</sup> ]

Ширина	Длина	Высота		
3,5	50,7	38,5 (NS 35/7,5)		
I <sub>макс.</sub> [А]	U <sub>макс.</sub> [В]	макс. Ø [мм <sup>2</sup> ]	AWG (UL)	
17,5	500	0,14 - 1,5	26-14	
-				
МЭК	UL / CUL	CSA	Ex	
500	600	600	-	
17,5 / 1,5	15 / -	15 / -	- / -	

#### Данные для заказа

Описание	Цвет
Клемма	серый
	синий
со связью потенциала	серый
Заземляющая клемма	желто-зел.

Тип	Артикул №	Штук
PTS 1,5/S-QUATTRO	① 3214615	50
PTS 1,5/S-QUATTRO BU	① 3214631	50
PTS 1,5/S-QUATTRO-PE	② 3214644	50

#### Принадлежности<sup>1)</sup>

Крышка, ширина 2,2 мм	серый
-----------------------	-------

D-PTS 1,5/S	3214576	50
-------------	---------	----

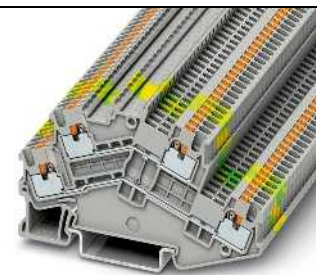

16 А, двухъярусные клеммы



#### Технические характеристики<sup>1)</sup>

Ширина	Длина	Высота		
3,5	78,8	48,2 (NS 35/7,5)		
I <sub>макс.</sub> [А]	U <sub>макс.</sub> [В]	макс. Ø [мм <sup>2</sup> ]	AWG (UL)	
16	500	0,14 - 1,5	26-14	
16				
МЭК	UL / CUL	CSA	Ex	
500	600	600	-	
16 / 1,5	15 / -	15 / -	- / -	

#### Данные для заказа

Тип	Артикул №	Штук
PTTBS 1,5/S	① 3214657	50
PTTBS 1,5/S BU	① 3214660	50
PTTBS 1,5/S-PV	② 3214686	50
PTTBS 1,5/S-PE	③ 3214673	50

#### Принадлежности<sup>1)</sup>

D-PTTBS 1,5/S	3214699	50
---------------	---------	----



### Проходные и заземляющие мини-клеммы

**Примечания:**

1) Технические характеристики и дополнительные принадлежности описаны на странице 36.

С проводами сечением 1 мм<sup>2</sup> с кабельными наконечниками и пластмассовыми гильзами рекомендуется использовать кабельный наконечник AI-S 1-8 TQ, артикул №1200293.

Другие цветовые исполнения MPT 1,5/S и MP 1,5 представлены на сайте phoenixcontact.net/products

Указания по монтажу и применению дополнительных принадлежностей во взрывоопасной среде Ex см. на странице 644.

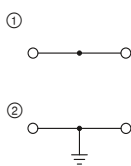

17,5 А, проходной блок мини-зажимов

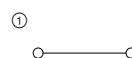

17,5 А, одиночная клемма

НОВИНКА



Ex: SEV14ATEX0140U / IECEx SEV14.0010U

#### Технические характеристики<sup>1)</sup>

Ширина	Длина	Высота		
3,5	33,55	28,1 (NS 15)		
I <sub>макс.</sub> [A]	U <sub>макс.</sub> [B]	макс. Ø [мм <sup>2</sup> ]	AWG (UL)	
17,5	500	0,14 - 1,5	26-14	
17,5				
МЭК	UL / CUL	CSA	Ex	
500	600	600	352	
Номинальный ток / сечение	[A] / [мм <sup>2</sup> ]			
17,5 / 1,5	15 / - 15 / - 14,5 / 1,5			
Диапазон сечений	AWG			
26 - 14	-			
Возможности подключения	Кабельный наконечник с пластмассовой втулкой или без			
однож.	многож.			
0,14 - 1,5	0,14 - 1,5	0,14 - 1,5	0,14 - 1	
0,25 - 1,5	-	0,34 - 1,5	0,34 - 1	

#### Данные для заказа

Тип	Артикул №	Штук
MPT 1,5/S	① 3248100	50
MPT 1,5/S-PE	② 3248110	50

#### Принадлежности<sup>1)</sup>

D-MPT 1,5/S	3248120	50
-------------	---------	----

Размеры	[мм]
Максимальные электрические данные	
Максимальный ток шунтирования	[A]
Расчетные данные	
Расчетное напряжение	[B]
Номинальный ток / сечение	[A] / [мм <sup>2</sup> ]
Диапазон сечений	AWG
Возможности подключения	
1-жилын.	[мм <sup>2</sup> ]
Сечение проводников, подключаемых без инструмента	[мм <sup>2</sup> ]

Описание	Цвет
Клемма	серый
Заземляющая клемма	желто-зел.
Нрышка, ширина 2,2 мм	серый



#### Технические характеристики<sup>1)</sup>

Ширина	Длина	Высота		
4,2	21	27,2 (NS 15)		
I <sub>макс.</sub> [A]	U <sub>макс.</sub> [B]	макс. Ø [мм <sup>2</sup> ]	AWG (UL)	
17,5	500	0,14 - 1,5	26-14	
-				
МЭК	UL / CUL	CSA	Ex	
500	300	300	-	
Номинальный ток / сечение	[A] / [мм <sup>2</sup> ]			
17,5	15 / - 15 / - - / -			
Диапазон сечений	AWG			
26 - 16	-			
Возможности подключения	Кабельный наконечник с пластмассовой втулкой или без			
однож.	многож.			
0,14 - 1,5	0,14 - 1,5	0,25 - 1,5	0,25 - 1,5	
0,34 - 1,5	-	0,5 - 1,5	0,5 - 1,5	

#### Данные для заказа

Тип	Артикул №	Штук
MP 1,5	① 3248150	50

#### Принадлежности<sup>1)</sup>

### Распределительные микроблоки

**Примечания:**

1) Технические характеристики и дополнительные принадлежности описаны на странице 36.

С проводами сечением 1 мм<sup>2</sup> с кабельными наконечниками и пластмассовыми гильзами рекомендуется использовать кабельный наконечник AI-S 1-8 TQ, артикул №1200293.

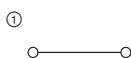

17,5 А, миниатюрный распределительный блок, 2 разъема

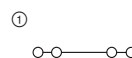

17,5 А, миниатюрный распределительный блок, несколько разъемов

НОВИНКА

НОВИНКА



#### Технические характеристики<sup>1)</sup>

Ширина	Длина	Высота		
4,2	20	17,5		
I <sub>макс.</sub> [A]	U <sub>макс.</sub> [B]	макс. Ø [мм <sup>2</sup> ]	AWG (UL)	
17,5	450	0,14 - 1,5	26-14	
МЭК	UL / CUL	CSA	Ex	
450	300	300	-	
Номинальный ток / сечение	[A] / [мм <sup>2</sup> ]			
17,5	15 / - 15 / - - / -			
Диапазон сечений	AWG			
26 - 16	-			
Возможности подключения	Кабельный наконечник с пластмассовой втулкой или без			
однож.	многож.			
0,14 - 1,5	0,14 - 1,5	0,25 - 1,5	0,25 - 1	
0,34 - 1,5	-	0,5 - 1,5	0,5 - 1	

#### Данные для заказа

Тип	Артикул №	Штук
MPI 1,5	① 3248490	20



#### Технические характеристики<sup>1)</sup>

Ширина	Длина	Высота		
8,4	20	17,5		
I <sub>макс.</sub> [A]	U <sub>макс.</sub> [B]	макс. Ø [мм <sup>2</sup> ]	AWG (UL)	
17,5	450	0,14 - 1,5	26-14	
МЭК	UL / CUL	CSA	Ex	
450	300	300	-	
Номинальный ток / сечение	[A] / [мм <sup>2</sup> ]			
17,5	15 / - 15 / - - / -			
Диапазон сечений	AWG			
26 - 16	-			
Возможности подключения	Кабельный наконечник с пластмассовой втулкой или без			
однож.	многож.			
0,14 - 1,5	0,14 - 1,5	0,25 - 1,5	0,25 - 1	
0,34 - 1,5	-	0,5 - 1,5	0,5 - 1	

#### Данные для заказа

Тип	Артикул №	Штук
MPI 4X1,5	① 3248491	20
MPI 6X1,5	② 3248492	20
MPI 8X1,5	③ 3248493	20

### Распределительные соединители, четыре яруса



- Максимальная плотность сигналов и экономия места до 20 процентов за счет компактной конструкции
- Простая разводка без инструмента с помощью зажимов push-in
- Свободная конфигурация, цветовое распределение проводников и клемм для интуитивного и безопасного монтажа.
- Через диодное соединение можно подключить четыре проводника до 2,5мм<sup>2</sup> к одному потенциалу
- Удобный контроль благодаря свободному доступу к контрольным отводам 2,3 мм отцентрованным между точками подключения
- Маркировочные элементы большого размера, без делений, для нанесения обозначений на матрицу
- Простое распределение потенциалов с помощью вставных перемычек и питания 6 мм<sup>2</sup>
- Синие распределительные соединители для применения во взрывобезопасных цепях Ex i < 60 В
- Устанавливаемая по желанию гребенка канала троссировки межсоединений
- В наличии варианты FTRV без нажимной кнопки

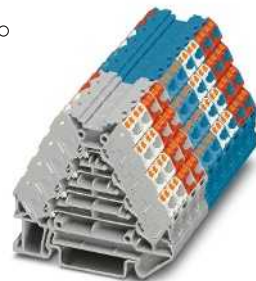
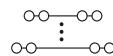
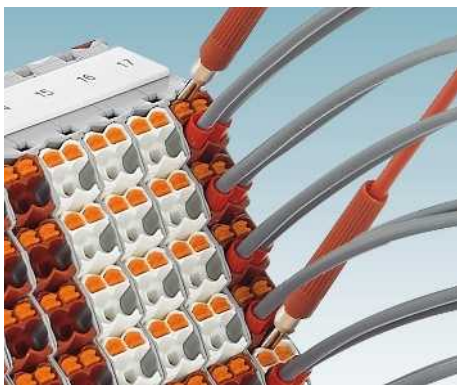

10 А, распределительные соединители, 16 разъемов



Размеры	[мм]
Максимальные электрические данные	
Расчетные данные	
Расчетное напряжение	[В]
Номинальный ток / сечение	[А] / [мм <sup>2</sup> ]
Диапазон сечений	AWG
Возможности подключения	
1-жильн.	[мм <sup>2</sup> ]
Сечение проводников, подключаемых без инструмента	[мм <sup>2</sup> ]

Технические характеристики				
Ширина	Длина	Высота NS 35/7,5		
8,3	64	55,5		
I <sub>макс.</sub> [А]	U <sub>макс.</sub> [В]	макс. Ø [мм <sup>2</sup> ]	AWG (UL)	
10	250	0,14 - 2,5	26-14	
МЭК 60947-7-1				
МЭК	UL / CUL	CSA	МЭК/ EN 60079-7	
250	300	300	-	
10 / 1,5	10	10 / -	-	
26 - 14	26-14	26-14	-	
Возможности подключения		Кабельный наконечник с пластмассовой втулкой или без		
однож.	многож.			
0,14 - 2,5	0,14 - 1,5	0,14 - 1,5	0,14 - 1,5	
0,34 - 2,5	-	0,34 - 1,5	0,34 - 1,5	

Описание	Цвет
Распределительные соединители, отсеки белые	серый
Отсеки: красные	серый
Отсеки: синие	синий
Отсеки: белые	синий
Отсеки: красные	синий
Распределительный соединитель, без нажимной кнопки, отсеки белые	серый
Отсеки: красные	серый
Отсеки: синие	синий
Отсеки: белые	синий
Отсеки: красные	синий

Данные для заказа			
Тип	Артикул №	Штук	
PTRV 4 /WH	3270115	10	
PTRV 4 /RD	3270121	10	
PTRV 4 BU/BU	3270118	10	
PTRV 4 BU/WH	3270119	10	
PTRV 4 BU/RD	3270120	10	
FTRV 4 /WH	3270169	10	
FTRV 4 /RD	3270175	10	
FTRV 4 BU/BU	3270172	10	
FTRV 4 BU/WH	3270173	10	
FTRV 4 BU/RD	3270174	10	

Проставка, ширина 8,3 мм	серый
Гребенка канала троссировки межсоединений, с защелками	серый
Планка Zask, плоская, для маркировки распределительной пластины DP-PTRV ..., без надписей	белый
надписи вдоль, цифры 1-8	белый
надписи вдоль, буквы A-H	белый
надписи поперек, цифры 1-8	белый
надписи поперек, буквы A-H	белый
обобщенная по указанию заказчика	белый
Планка Zask, для маркировки клемм PTRV, без надписей	белый
с нанесенными вдоль полосы цифрами по порядку: например, 1-10, 11-20	белый
с надписями поперек полосы, цифры по порядку: например, 1-10, 11-20	белый

Принадлежности			
DP-PTRV 4	3270163	10	
CDC-PTRV	3270167	10	
ZBF 6/9,2 S8:UNBEDRUCKT	0803447	10	
ZBF 6/9,2 S8,LGS:1-8	0803450	10	
ZBF 6/9,2 S8,LGS:A-H	0803451	10	
ZBF 6/9,2 S8,QR:1-8	0803448	10	
ZBF 6/9,2 S8,QR:A-H	0803449	10	
ZBF 6/9,2 S8 CUS	8191575	1	
ZB 8,3:UNBEDRUCKT	0803444	10	
ZB 8,3,LGS:FORTL.ZAHLEN	0803480	10	
ZB 8,3,QR:FORTL.ZAHLEN	0803479	10	

### Распределитель потенциалов, четыре яруса

- С клеммами PTRV ...-PV возможно реализовать распределение потенциалов до 16 подключений
- Синие распределительные соединители для применения во взрывобезопасных цепях Ex i < 60 В
- Простое распределение потенциалов с помощью вставных перемычек и питания 6 мм<sup>2</sup>

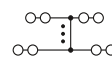

20 А, распределитель потенциалов, 16 разъемов



<b>Размеры</b>				
	[мм]	Ширина	Длина	Высота NS 35/7,5
		8,3	64	55,5
<b>Максимальные электрические данные</b>		$I_{\text{макс.}}$ [А]	$U_{\text{макс.}}$ [В]	макс. Ø [мм <sup>2</sup> ] AWG (UL)
		20	250	0,14 - 2,5 26-14
<b>Расчетные данные</b>		МЭК	UL / CUL	CSA МЭК/ EN 60079-7
Расчетное напряжение	[В]	250	300	300 -
Номинальный ток / сечение	[А] / [мм <sup>2</sup> ]	17,5 / 1,5	10	10 / - -
Диапазон сечений	AWG	26 - 14	26-14	26-14 -
<b>Возможности подключения</b>		одн.ж.	многож.	Кабельный наконечник с пластмассовой втулкой или без
1-жильн.	[мм <sup>2</sup> ]	0,14 - 2,5	0,14 - 1,5	0,14 - 1,5 0,14 - 1,5
Сечение проводников, подсоединяемых без инструмента	[мм <sup>2</sup> ]	0,34 - 2,5	-	0,34 - 1,5 0,34 - 1,5

Технические характеристики				
Ширина	Длина	Высота NS 35/7,5		
8,3	64	55,5		
$I_{\text{макс.}}$ [А]	$U_{\text{макс.}}$ [В]	макс. Ø [мм <sup>2</sup> ]	AWG (UL)	
20	250	0,14 - 2,5	26-14	
МЭК	UL / CUL	CSA	МЭК/ EN 60079-7	
Расчетное напряжение	[В]	250	300	300 -
Номинальный ток / сечение	[А] / [мм <sup>2</sup> ]	17,5 / 1,5	10	10 / - -
Диапазон сечений	AWG	26 - 14	26-14	26-14 -
<b>Возможности подключения</b>		одн.ж.	многож.	Кабельный наконечник с пластмассовой втулкой или без
1-жильн.	[мм <sup>2</sup> ]	0,14 - 2,5	0,14 - 1,5	0,14 - 1,5 0,14 - 1,5
Сечение проводников, подсоединяемых без инструмента	[мм <sup>2</sup> ]	0,34 - 2,5	-	0,34 - 1,5 0,34 - 1,5

Описание	Цвет
<b>Распределитель потенциалов, отсеки черные</b>	серый
Отсеки: черные	синий
Отсеки: красные	серый
Отсеки: синие	серый
<b>Распределитель потенциалов, верхние два отсека желтые, нижние два отсека черные</b>	серый
верхние два отсека черные, нижние два отсека желтые	серый
<b>Распределитель потенциалов, без клавиши, отсеки черные</b>	серый
Отсеки: черные	синий
<b>Распределитель потенциалов, без клавиши, верхние два отсека желтые, нижние два отсека черные</b>	серый
верхние два отсека черные, нижние два отсека желтые	серый

Данные для заказа			
Тип	Артикул №	Штук	
PTRV 4-PV /BK	3270125	10	
PTRV 4-PV BU/BK	3270126	10	
PTRV 4-PV /RD	3270246	10	
PTRV 4-PV /BU	3270247	10	
PTRV 4-FE /YEK	3270130	10	
PTRV 4-FE /BKYE	3270131	10	
FTRV 4-PV /BK	3270178	10	
FTRV 4-PV BU/BK	3270181	10	
FTRV 4-FE /YEK	3270184	10	
FTRV 4-FE /BKYE	3270185	10	

Описание	Цвет
<b>Проставка, ширина 8,3 мм</b>	серый
<b>Планка Zask, плоская, для маркировки раздельной пластины DP-PTRV ..., без надписей</b>	белый
<b>надписи вдоль, цифры 1-8</b>	белый
<b>надписи вдоль, буквы A-H</b>	белый
<b>надписи поперек, цифры 1-8</b>	белый
<b>надписи поперек, буквы A-H</b>	белый
<b>обозначения по указанию заказчика</b>	белый

Принадлежности			
Тип	Артикул №	Штук	
DP-PTRV 4	3270163	10	
ZBF 6/9,2 S8:UNBEDRUCKT	0803447	10	
ZBF 6/9,2 S8,LGS:1-8	0803450	10	
ZBF 6/9,2 S8,LGS:A-H	0803451	10	
ZBF 6/9,2 S8,QR:1-8	0803448	10	
ZBF 6/9,2 S8,QR:A-H	0803449	10	
ZBF 6/9,2 S8 CUS	8191575	1	



### Распределитель потенциалов, четыре яруса



- До 32 разъемов для компактного распределения потенциалов
- Возможность индивидуального расширения до блоков распределения потенциалов при помощи сборных штекерных перемычек
- Исполнения с возможностью подключения кабеля питания сечением 6 мм<sup>2</sup> на 32 А
- Для четкого распределения в ассортименте исполнения красного и синего цвета
- Большие поверхности для маркировки

Примечания:
1) Номинальный ток 17,5 А. 16 Соединения
2) Максимальный ток двойного разъема 24 А.

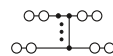

37 А, распределитель потенциалов, 13 разъемов, питание, шунтируемый

DNV GL

Размеры	
Ширина	8,3 [мм]
Максимальные электрические данные	
Номинальный ток / сечение	17,5 <sup>2</sup> / 1,5 [А] / [мм <sup>2</sup> ]
Диапазон сечений	26 - 14 AWG
Расчетные данные	
Расчетное напряжение	250 [В]
Номинальный ток / сечение	17,5 <sup>2</sup> / 1,5 [А] / [мм <sup>2</sup> ]
Диапазон сечений	26 - 14 AWG
Возможности подключения	
1-жильн.	0,14 - 2,5 [мм <sup>2</sup> ]
Сечение проводников, подключаемых без инструмента	0,34 - 2,5 [мм <sup>2</sup> ]
Расчетные данные, питание	
Номинальный ток / сечение	32 / 4 [А] / [мм <sup>2</sup> ]
Максимальный ток	37 [А]
Диапазон сечений	24 - 10 AWG
Возможности подключения, цепь раздачи питания	
1-жильн.	0,2 - 6 [мм <sup>2</sup> ]
Сечение проводников, подключаемых без инструмента	0,34 - 6 [мм <sup>2</sup> ]

Технические характеристики				
Ширина	Длина	Высота NS 35/7,5		
8,3	64	55,5		
I <sub>ном.</sub> [А]	U <sub>ном.</sub> [В]	макс. Ø [мм <sup>2</sup> ]	AWG (UL)	
24	250	0,14 - 2,5	12-10	
МЭК 60947-7-1				
МЭК	UL / CUL	CSA	МЭК/ EN 60079-7	
250	-	-	-	
17,5 <sup>2</sup> / 1,5	-	-	-	
26 - 14	12-10	-	-	
Возможности подключения		однож.	многож.	Кабельный наконечник с пластмассовой втулкой или без
1-жильн.	0,14 - 2,5 [мм <sup>2</sup> ]	0,14 - 1,5	0,14 - 1,5	0,14 - 1,5
Сечение проводников, подключаемых без инструмента	0,34 - 2,5 [мм <sup>2</sup> ]	-	0,34 - 1,5	0,34 - 1,5
МЭК UL / CUL CSA МЭК/ EN 60079-7				
32 / 4	-	-	-	-
37	-	-	-	-
24 - 10	12-10	-	-	-
Возможности подключения, цепь раздачи питания		однож.	многож.	Кабельный наконечник с пластмассовой втулкой или без
1-жильн.	0,2 - 6 [мм <sup>2</sup> ]	0,2 - 6	0,2 - 6	0,2 - 6
Сечение проводников, подключаемых без инструмента	0,34 - 6 [мм <sup>2</sup> ]	-	0,34 - 6	0,34 - 6

Описание	Цвет
Распределитель потенциалов, с питанием	серый
Отсеки: синие	серый
Отсеки: красные	серый
Отсеки: серые	серый
Распределитель потенциалов <sup>1)</sup>	серый
Отсеки: синие	серый
Отсеки: красные	серый
Распределитель потенциалов, с питанием	серый
Распределитель потенциалов <sup>1)</sup>	серый

Данные для заказа				
Тип	I <sub>max.</sub>	Артикул №	Штук	
PTRVB 4-FI /BK		3270158	10	
PTRVB 4-FI /BU		3270221	10	
PTRVB 4-FI /RD		3270220	10	
PTRVB 4-FI /GY		3270138	10	
PTRVB 4-PV /BK		3270157	10	
PTRVB 4-PV /BU		3270223	10	
PTRVB 4-PV /RD		3270222	10	
FTRVB 4-FI /BK		3270208	10	
FTRVB 4-PV /BK		3270207	10	

Проставка, ширина 8,3 мм	серый
Перемычки, длина 500 мм, нарезаются на требуемую длину, для разветвления потенциалов	красный
Номинальный ток 32 А	серый
Планка Zack, плоская, для маркировки разветвительной пластины DP-PTRV ..., без надписей	белый
надписи вдоль, цифры 1-8	белый
надписи вдоль, буквы A-H	белый
надписи поперек, цифры 1-8	белый
надписи поперек, буквы A-H	белый
обозначения по указанию заказчика	белый

Принадлежности				
Тип	I <sub>max.</sub>	Артикул №	Штук	
DP-PTRV 4		3270163	10	
FBST 500-PLC RD	32 А	2966786	20	
FBST 500-PLC GY	32 А	2966838	20	
ZBF 6/9,2 S8:UNBEDRUCKT		0803447	10	
ZBF 6/9,2 S8,LGS:1-8		0803450	10	
ZBF 6/9,2 S8,LGS:A-H		0803451	10	
ZBF 6/9,2 S8,QR:1-8		0803448	10	
ZBF 6/9,2 S8,QR:A-H		0803449	10	
ZBF 6/9,2 S8 CUS		8191575	1	



### Принадлежности

НОВИНКА

НОВИНКА

- Компактная разделительная стенка и крышка с функцией изоляции
- Форма аналогична форме распределительного разъема PTRV ...



Общие характеристики		Технические характеристики			Технические характеристики		
Материал		PA			PA		
		Данные для заказа			Данные для заказа		
Описание	Цвет	Тип	Артикул №	Штук	Тип	Артикул №	Штук
<b>Крышка</b> , с блокировкой, без надписей	белый	<b>D-PTRV 4 WH</b>	<a href="#">3270151</a>	10			
<b>надписи поперек</b> : цифры 1-4	белый	<b>D-PTRV 4 WH 1-4</b>	<a href="#">3270152</a>	10			
<b>надписи вдоль</b> : цифры 1-4	белый	<b>D-PTRV 4 WH 1-4 LGS</b>	<a href="#">3270234</a>	10			
<b>надписи поперек</b> : цифры 4-1	белый	<b>D-PTRV 4 WH 4-1</b>	<a href="#">3270236</a>	10			
<b>надписи вдоль</b> : цифры 4-1	белый	<b>D-PTRV 4 WH 4-1 LGS</b>	<a href="#">3270238</a>	10			
<b>надписи поперек</b> , буквы A-D	белый	<b>D-PTRV 4 WH A-D</b>	<a href="#">3270153</a>	10			
<b>надписи вдоль</b> , буквы A-D	белый	<b>D-PTRV 4 WH A-D LGS</b>	<a href="#">3270235</a>	10			
<b>надписи поперек</b> , буквы D-A	белый	<b>D-PTRV 4 WH D-A</b>	<a href="#">3270237</a>	10			
<b>надписи вдоль</b> , буквы D-A	белый	<b>D-PTRV 4 WH D-A LGS</b>	<a href="#">3270239</a>	10			
<b>Маркировочные полосы</b> , без потерь при разделении, <b>надписи поперек</b> , цифры 1-4	белый				<b>TM-PTRV 4,QR:1-4</b>	<a href="#">0803464</a>	10
<b>надписи поперек</b> , цифры 4-1	белый				<b>TM-PTRV 4,QR:4-1</b>	<a href="#">0803465</a>	10
<b>надписи поперек</b> , буквы A-D	белый				<b>TM-PTRV 4,QR:A-D</b>	<a href="#">0803466</a>	10
<b>надписи поперек</b> , буквы D-A	белый				<b>TM-PTRV 4,QR:D-A</b>	<a href="#">0803467</a>	10





### Распределитель потенциалов, восемь ярусов

- С клеммами PTRV ...-PV возможно реализовать распределение потенциалов до 32 подключений
- Синие распределительные соединители для применения во взрывобезопасных цепях Ex i < 60 В
- Простое распределение потенциалов с помощью вставных перемычек и питания 6 мм<sup>2</sup>

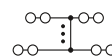

20 А, распределитель потенциалов, 32 разъема



<b>Размеры</b>				
	[мм]			
<b>Максимальные электрические данные</b>				
<b>Расчетные данные</b>				
Расчетное напряжение	[В]	250	300	300
Номинальный ток / сечение	[А] / [мм <sup>2</sup> ]	17,5 / 1,5	10	10 / -
Диапазон сечений	AWG	26 - 14	26-14	26-14
<b>Возможности подключения</b>				
1-жилын.	[мм <sup>2</sup> ]	0,14 - 2,5	0,14 - 1,5	0,14 - 1,5
Сечение проводников, подсоединяемых без инструмента	[мм <sup>2</sup> ]	0,34 - 2,5	-	0,34 - 1,5

Технические характеристики				
Ширина	Длина	Высота NS 35/7,5		
8,3	100	87,5		
I <sub>макс.</sub> [А]	U <sub>макс.</sub> [В]	макс. Ø [мм <sup>2</sup> ]	AWG (UL)	
20	250	0,14 - 2,5	26-14	
МЭК	UL / CUL	CSA	МЭК/ EN 60079-7	
однож.	многож.	Кабельный наконечник с пластмассовой втулкой или без		
0,14 - 2,5	0,14 - 1,5	0,14 - 1,5	0,14 - 1,5	
0,34 - 2,5	-	0,34 - 1,5	0,34 - 1,5	

Описание	Цвет
<b>Распределитель потенциалов, отсеки черные</b>	серый
Отсеки: черные	синий
Отсеки: синие	серый
Отсеки: красные	серый
<b>Распределитель потенциалов, верхние четыре отсека желтые, нижние четыре отсека черные</b>	серый
верхние четыре отсека черные, нижние четыре отсека желтые	серый
<b>Распределитель потенциалов, без клавиши, отсеки черные</b>	серый
Отсеки: черные	синий
<b>Распределитель потенциалов, без клавиши, верхние четыре отсека желтые, нижние четыре отсека черные</b>	серый
верхние четыре отсека черные, нижние четыре отсека желтые	серый

Данные для заказа			
Тип	Артикул №	Штук	
<b>PTRV 8-PV /BK</b>	<b>3270142</b>	10	
<b>PTRV 8-PV BU/BK</b>	<b>3270145</b>	10	
<b>PTRV 8-PV /BU</b>	<b>3270249</b>	10	
<b>PTRV 8-PV /RD</b>	<b>3270248</b>	10	
<b>PTRV 8-FE /YEK</b>	<b>3270148</b>	10	
<b>PTRV 8-FE /BKYE</b>	<b>3270149</b>	10	
<b>FTRV 8-PV /BK</b>	<b>3270194</b>	10	
<b>FTRV 8-PV BU/BK</b>	<b>3270196</b>	10	
<b>FTRV 8-FE /YEK</b>	<b>3270202</b>	10	
<b>FTRV 8-FE /BKYE</b>	<b>3270204</b>	10	

<b>Проставка, ширина 8,3 мм</b>	серый
<b>Гребенка канала троссировки межсоединений, с защелками</b>	серый
<b>Планка Zask, плоская, для маркировки разделительной пластины DP-PTRV ..., без надписей</b>	белый
<b>надписи вдоль, цифры 1-8</b>	белый
<b>надписи вдоль, буквы A-H</b>	белый
<b>надписи поперек, цифры 1-8</b>	белый
<b>надписи поперек, буквы A-H</b>	белый
<b>обозначения по указанию заказчика</b>	белый

Принадлежности		
<b>DP-PTRV 8</b>	<b>3270166</b>	10
<b>CDC-PTRV</b>	<b>3270167</b>	10
<b>ZBF 6/9,2 S8:UNBEDRUCKT</b>	<b>0803447</b>	10
<b>ZBF 6/9,2 S8,LGS:1-8</b>	<b>0803450</b>	10
<b>ZBF 6/9,2 S8,LGS:A-H</b>	<b>0803451</b>	10
<b>ZBF 6/9,2 S8,QR:1-8</b>	<b>0803448</b>	10
<b>ZBF 6/9,2 S8,QR:A-H</b>	<b>0803449</b>	10
<b>ZBF 6/9,2 S8 CUS</b>	<b>8191575</b>	1

### Распределитель потенциалов, восемь ярусов



- До 32 разъемов для компактного распределения потенциалов
- Возможность индивидуального расширения до блоков распределения потенциалов при помощи сборных штекерных перемычек
- Исполнения с возможностью подключения кабеля питания сечением 6 мм<sup>2</sup> на 32 А
- Для четкого распределения в ассортименте исполнения красного и синего цвета
- Большие поверхности для маркировки

#### Примечания:

- 1) Номинальный ток 17,5 А. 32 соединения
- 2) Максимальный ток двойного разъема 24 А.

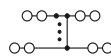

**37 А, распределитель потенциалов, 29 разъемов, питание, шунтируемый**



#### Технические характеристики

Размеры	[мм]				
Ширина	8,3	Длина	100	Высота NS 35/7,5	87,5
<b>Максимальные электрические данные</b>					
$I_{\text{ном}}$ [А]	17,5 <sup>2)</sup>	$U_{\text{ном}}$ [В]	-	макс. Ø [мм <sup>2</sup> ]	AWG (UL)
	24		250	0,14 - 2,5	12-10
<b>Расчетные данные</b>					
Расчетное напряжение	[В]	250	-	-	-
Номинальный ток / сечение	[А] / [мм <sup>2</sup> ]	17,5 <sup>2)</sup> / 1,5	-	-	-
Диапазон сечений	AWG	26 - 14	12-10	-	-
<b>Возможности подключения</b>					
	однож.	многож.	Кабельный наконечник с пластмассовой втулкой или без		
1-жильн.	[мм <sup>2</sup> ]	0,14 - 2,5	0,14 - 1,5	0,14 - 1,5	0,14 - 1,5
Сечение проводников, подключаемых без инструмента	[мм <sup>2</sup> ]	0,34 - 2,5	-	0,34 - 1,5	0,34 - 1,5
<b>Расчетные данные, питание</b>					
Номинальный ток / сечение	[А] / [мм <sup>2</sup> ]	32 / 4	-	-	-
Максимальный ток	[А]	37	-	-	-
Диапазон сечений	AWG	24 - 10	12-10	-	-
<b>Возможности подключения, цепь раздачи питания</b>					
	однож.	многож.	Кабельный наконечник с пластмассовой втулкой или без		
1-жильн.	[мм <sup>2</sup> ]	0,2 - 6	0,2 - 6	0,2 - 6	0,2 - 6
Сечение проводников, подключаемых без инструмента	[мм <sup>2</sup> ]	0,34 - 6	-	0,34 - 6	0,34 - 6

#### Данные для заказа

Описание	Цвет	Тип	$I_{\text{max}}$	Артикул №	Штук
Распределитель потенциалов, с питанием	серый	PTRVB 8-FI /BK		3270160	10
Отсеки: синие	серый	PTRVB 8-FI /BU		3270225	10
Отсеки: красные	серый	PTRVB 8-FI /RD		3270224	10
Распределитель потенциалов <sup>1)</sup>	серый	PTRVB 8-PV /BK		3270159	10
Отсеки: синие	серый	PTRVB 8-PV /BU		3270227	10
Отсеки: красные	серый	PTRVB 8-PV /RD		3270226	10
Распределитель потенциалов, с питанием	серый	FTRVB 8-FI /BK		3270210	10
Распределитель потенциалов <sup>1)</sup>	серый	FTRVB 8-PV /BK		3270209	10

#### Принадлежности

Проставка, ширина 8,3 мм	серый	DP-PTRV 8		3270166	10
Перемычки, длина 500 мм, нарезаются на требуемую длину, для разветвления потенциалов					
Номинальный ток 32 А	красный	FBST 500-PLC RD	32 А	2966786	20
	серый	FBST 500-PLC GY	32 А	2966838	20
Планка Zack, плоская, для маркировки разделительной пластины DP-PTRV ..., без надписей	белый	ZBF 6/9,2 S8:UNBEDRUCKT		0803447	10
надписи вдоль, цифры 1-8	белый	ZBF 6/9,2 S8,LGS:1-8		0803450	10
надписи вдоль, буквы A-H	белый	ZBF 6/9,2 S8,LGS:A-H		0803451	10
надписи поперек, цифры 1-8	белый	ZBF 6/9,2 S8,QR:1-8		0803448	10
надписи поперек, буквы A-H	белый	ZBF 6/9,2 S8,QR:A-H		0803449	10
обобщения по указанию заказчика	белый	ZBF 6/9,2 S8 CUS		8191575	1

### Принадлежности

НОВИНКА

НОВИНКА

- Компактная разделительная стенка и крышка с функцией изоляции
- Форма аналогична форме распределительного разъема PTRV ...



Общие характеристики		Технические характеристики			Технические характеристики		
Материал		PA			PA		
		Данные для заказа			Данные для заказа		
Описание	Цвет	Тип	Артикул №	Штук	Тип	Артикул №	Штук
<b>Крышка, с блокировкой, без надписей</b>							
надписи поперек: цифры 1-8	белый	D-PTRV 8 WH	<a href="#">3270154</a>	10			
надписи вдоль: цифры 1-8	белый	D-PTRV 8 WH 1-8	<a href="#">3270155</a>	10			
надписи поперек: цифры 8-1	белый	D-PTRV 8 WH 1-8 LGS	<a href="#">3270240</a>	10			
надписи вдоль: цифры 8-1	белый	D-PTRV 8 WH 8-1	<a href="#">3270242</a>	10			
надписи поперек: цифры 1-16	белый	D-PTRV 8 WH 8-1 LGS	<a href="#">3270244</a>	10			
надписи вдоль: цифры 1-16	белый	D-PTRV 8 WH 1-16	<a href="#">3270228</a>	10			
надписи поперек: цифры 1-16	белый	D-PTRV 8 WH 1-16 LGS	<a href="#">3270229</a>	10			
надписи вдоль: цифры 9-16	белый	D-PTRV 8 WH 9-16	<a href="#">3270211</a>	10			
надписи поперек: цифры 9-16	белый	D-PTRV 8 WH 9-16 LGS	<a href="#">3270212</a>	10			
надписи вдоль: цифры 17-24	белый	D-PTRV 8 WH 17-24	<a href="#">3270213</a>	10			
надписи поперек: цифры 17-24	белый	D-PTRV 8 WH 17-24 LGS	<a href="#">3270214</a>	10			
надписи вдоль: цифры 25-32	белый	D-PTRV 8 WH 25-32	<a href="#">3270215</a>	10			
надписи поперек: цифры 25-32	белый	D-PTRV 8 WH 25-32 LGS	<a href="#">3270216</a>	10			
надписи вдоль: буквы А-Н	белый	D-PTRV 8 WH А-Н	<a href="#">3270156</a>	10			
надписи поперек: буквы А-Н	белый	D-PTRV 8 WH А-Н LGS	<a href="#">3270241</a>	10			
надписи вдоль: буквы Н-А	белый	D-PTRV 8 WH Н-А	<a href="#">3270243</a>	10			
надписи поперек: буквы Н-А	белый	D-PTRV 8 WH Н-А LGS	<a href="#">3270245</a>	10			
надписи вдоль: буквы А-Р	белый	D-PTRV 8 WH А-Р	<a href="#">3270217</a>	10			
надписи поперек: буквы А-Р	белый	D-PTRV 8 WH А-Р LGS	<a href="#">3270218</a>	10			
<b>Маркировочные полосы, без потерь при разделении, надписи поперек, цифры 1-8</b>	белый				TM-PTRV 8,QR:1-8	<a href="#">0803468</a>	10
надписи поперек, цифры 8-1	белый				TM-PTRV 8,QR:8-1	<a href="#">0803470</a>	10
надписи поперек, буквы А-Н	белый				TM-PTRV 8,QR:A-H	<a href="#">0803471</a>	10
надписи поперек, буквы Н-А	белый				TM-PTRV 8,QR:H-A	<a href="#">0803473</a>	10



### Собираемые распределительные соединители

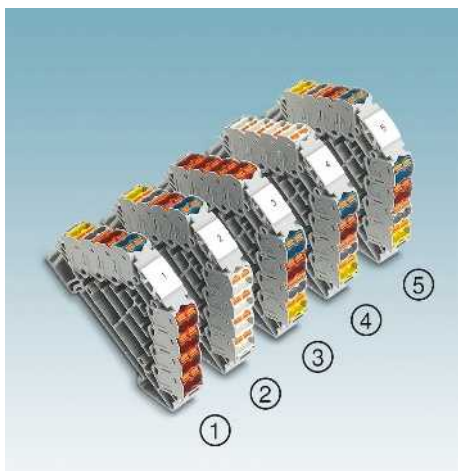

- **Распределительные соединители просто конфигурируются в разделе изделия на сайте [phoenixcontact.net/products](http://phoenixcontact.net/products) и заказываются одним щелчком мыши**
- **Для заказа по факсу или электронной почте, пожалуйста, используйте данные заказа, указанные в примере заказа на следующей странице**
- **Распределительные соединители для свободного конфигурирования с одиннадцатью цветами на выбор**
- **Поярусная конфигурация цветов**
- **Для сборки распределительной сетки возможны различные комбинации**

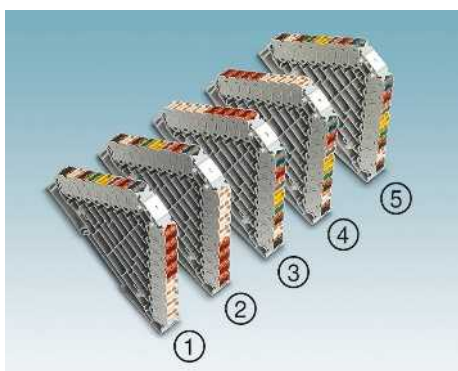

#### Примечания:

Технические характеристики и принадлежности приведены на странице 44.

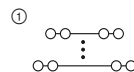

**Распределительные соединители, цветовая конфигурация на заказ**

DNV GL

#### Данные для заказа

Описание	Цвет	Тип	Артикул №	Штук
① <b>Распределительные соединители, 4-конт.,</b> цвета левой стороны свободно конфигурируются, цвет правой стороны: красный	серый	PTRV 4 /COL-RD	① 3001754	10
② цвета левой стороны свободно конфигурируются, цвет правой стороны: белый	серый	PTRV 4 /COL-WH	① 3001871	10
③ цвет левой стороны: красный, цвета правой стороны свободно конфигурируются	серый	PTRV 4 /RD-COL	① 3001872	10
④ цвет левой стороны: белый, цвета правой стороны свободно конфигурируются	серый	PTRV 4 /WH-COL	① 3001874	10
⑤ цвета левой и правой стороны свободно конфигурируются, ярусы одинакового цвета	серый	PTRV 4 /COL-COL	① 3001875	10
① <b>Распределительный соединитель, 8-конт.,</b> цвета левой стороны свободно конфигурируются, справа: верхние 4 отсека красные, нижние 4 отсека белые	серый	PTRV 8 /COL-RDWH	① 3001851	10
② цвета левой стороны свободно конфигурируются, справа: верхние 4 отсека белые, нижние 4 отсека красные	серый	PTRV 8 /COL-WHRD	① 3001876	10
③ слева: верхние 4 отсека красные, нижние 4 отсека белые, цвета правой стороны свободно конфигурируются	серый	PTRV 8 /RDWH-COL	① 3001877	10
④ слева: верхние 4 отсека белые, нижние 4 отсека красные, цвета правой стороны свободно конфигурируются	серый	PTRV 8 /WHRD-COL	① 3001878	10
⑤ цвета левой и правой стороны свободно конфигурируются, ярусы одинакового цвета	серый	PTRV 8 /COL-COL	① 3001879	10
① <b>Распределительные соединители, без нажимной кнопки, 4-конт.,</b> цвета левой стороны свободно конфигурируются, цвет правой стороны: красный	серый	FTRV 4 /COL-RD	① 3001760	10
② цвета левой стороны свободно конфигурируются, цвет правой стороны: белый	серый	FTRV 4 /COL-WH	① 3001880	10
③ цвет левой стороны: красный, цвета правой стороны свободно конфигурируются	серый	FTRV 4 /RD-COL	① 3001881	10
④ цвет левой стороны: белый, цвета правой стороны свободно конфигурируются	серый	FTRV 4 /WH-COL	① 3001882	10
⑤ цвета левой и правой стороны свободно конфигурируются, ярусы одинакового цвета	серый	FTRV 4 /COL-COL	① 3001883	10
① <b>Распределительный соединитель, без нажимной кнопки 8-конт.,</b> цвета левой стороны свободно конфигурируются, справа: верхние 4 отсека красные, нижние 4 отсека белые	серый	FTRV 8 /COL-RDWH	① 3001852	10
② цвета левой стороны свободно конфигурируются, справа: верхние 4 отсека белые, нижние 4 отсека красные	серый	FTRV 8 /COL-WHRD	① 3001884	10
③ слева: верхние 4 отсека красные, нижние 4 отсека белые, цвета правой стороны свободно конфигурируются	серый	FTRV 8 /RDWH-COL	① 3001885	10
④ слева: верхние 4 отсека белые, нижние 4 отсека красные, цвета правой стороны свободно конфигурируются	серый	FTRV 8 /WHRD-COL	① 3001887	10
⑤ цвета левой и правой стороны свободно конфигурируются, ярусы одинакового цвета	серый	FTRV 8 /COL-COL	① 3001888	10

### Пример заказа: Сконфигурированный распределительный соединитель

#### Пример заказа:

Распределительный соединитель с восемью ярусами в соответствии с DIN VDE 0815 должен иметь следующую конфигурацию:

Правая сторона верхних ярусов 1-4 обозначается красным, а нижних ярусов 5-8 - белым.

Для этого из конфигурируемых артикулов выберите артикул номер 3001851. Ярусы левой стороны должны быть цветными.

- Ярус 1: синий
- Ярус 2: красный
- Ярус 3: серый
- Ярус 4: желтый
- Ярус 5: зеленый
- Ярус 6: коричневый
- Ярус 7: белый
- Ярус 8: черный

При заказе введите комбинацию цветов, по образцу примера заказа.

#### Выбранные цвета:

- BU Синий
- RD Красный
- GY Серый
- YE Желтый
- GN Зеленый
- BN Коричневый
- WH Белый
- BK Черный
- VT Фиолетовый
- OG Оранжевый
- PK Розовый



### Данные заказа для этого примера заказа выглядят следующим образом:

Артикул №	Ярус 1	Ярус 2	Ярус 3	Ярус 4	Ярус 5	Ярус 6	Ярус 7	Ярус 8
3001851	BU	RD	GY	YE	GN	BN	WH	BK

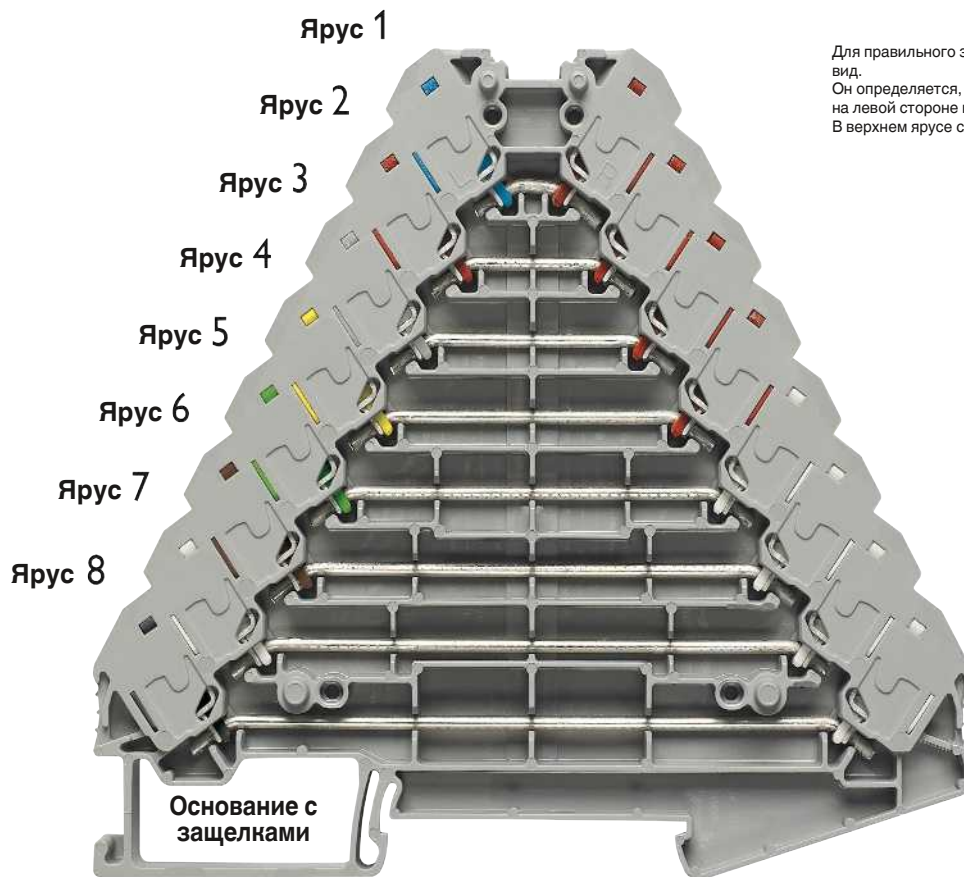

Для правильного заказа необходимо определить внешний вид. Он определяется, когда основание с защелками находится на левой стороне при виде сверху. В верхнем ярусе слева видно букву L.



# Клеммные блоки - CLIPLINE complete

## Соединительные клеммы push-in PT 1,5 мм<sup>2</sup>

### Сотовые клеммы, для самостоятельной сборки



Точное количество полюсов, подходящая к приложению конструкция благодаря модульности. Увеличение плотности сигналов на 20 процентов благодаря компактной конструкции.

- Элементы просто и надежно фиксируются
- Блочная форма образует чрезвычайно стабильную и жесткую на кручение конструкцию

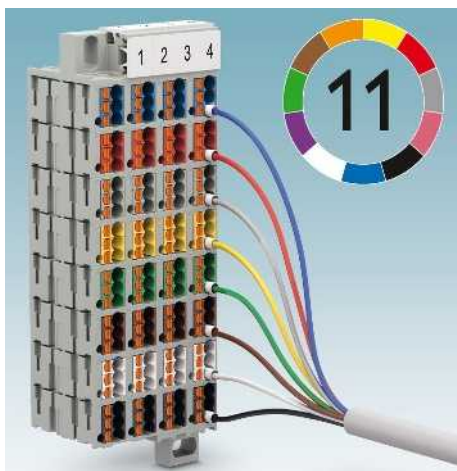

Свободная конфигурация, цветное распределение проводников и клемм для интуитивного и безопасного монтажа. Кодировка клемм одиннадцатью цветами на выбор.



Опциональные адаптеры за защелках обеспечивают простоту монтажа на стандартных несущих рейках. Адаптеры устанавливаются прямо на вырезах в стенке или стойках 19".



Для маркировки матриц в наличии фиксируемые сбоку адаптеры для табличек DF-PTMC-3 -ZB.

#### Примечания:

1) Графики зависимости параметров от температуры предоставляются по запросу.

#### Размеры

[мм]

#### Максимальные электрические данные

#### Расчетные данные

Расчетное напряжение [В]  
Номинальный ток / сечение [А] / [мм<sup>2</sup>]  
Диапазон сечений AWG

#### Возможности подключения

1-жильн. [мм<sup>2</sup>]  
Сечение проводников, подключаемых без инструмента [мм<sup>2</sup>]

Описание	Цвет
<b>Сотовые клеммы, отдельный элемент,</b>	серый
Отсеки: белые	серый
Отсеки: синие	серый
Отсеки: красные	серый
Отсеки: зеленые	серый
Отсеки: коричневые	серый
Отсеки: черные	серый
Отсеки: фиолетовые	серый
Отсеки: оранжевые	серый
Отсеки: желтые	серый
Отсеки: розовые	серый
<b>Сотовые клеммы, без нажимной кнопки, отдельный элемент, отсеки серые</b>	серый
Отсеки: белые	серый
Отсеки: синие	серый
Отсеки: красные	серый
Отсеки: зеленые	серый
Отсеки: коричневые	серый
Отсеки: черные	серый
Отсеки: фиолетовые	серый
Отсеки: оранжевые	серый
Отсеки: желтые	серый
Отсеки: розовые	серый

**Фланец крышки, для прямого монтажа сверху** серый

**Фланец крышки, для прямого монтажа сверху** серый

**Адаптер, для установки на несущую рейку** серый

**Адаптер таблички, для прямого монтажа сверху или установки маркировки** серый

**Адаптер таблички, для установки маркировки, ширина 12,2 мм** серый  
Ширина 8,5 мм серый

**Контрольный штекер, металлическая деталь, диаметр 2,3 мм** серебристый  
**Изоляционная втулка, для металлической части MPS** красный

#### Маркировка



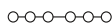

24 А, отдельный элемент, 6 разъемов



24 А, отдельный элемент, 4 разъема



Технические характеристики			
Ширина	Длина	Высота	
11	12,2	30	
$I_{\text{макс.}}$ [А]	$U_{\text{макс.}}$ [В]	макс. Ø [мм²]	AWG (UL)
24 <sup>1)</sup>	500	0,14 - 2,5	24-16
МЭК 60947-7-1			
МЭК	UL / CUL	CSA	МЭК/ EN 60079-7
500	300	-	-
17,5 <sup>1)</sup> / -	10	-	-
26 - 14	24-16	-	-
однож.	многож.	Кабельный наконечник с пластмассовой втулкой или без	
0,14 - 2,5	0,14 - 1,5	0,14 - 1,5	0,14 - 1,5
0,34 - 2,5	-	0,34 - 1,5	0,34 - 1,5

Технические характеристики			
Ширина	Длина	Высота	
11	8,6	30	
$I_{\text{макс.}}$ [А]	$U_{\text{макс.}}$ [В]	макс. Ø [мм²]	AWG (UL)
24 <sup>1)</sup>	500	0,14 - 2,5	24-16
МЭК 60947-7-1			
МЭК	UL / CUL	CSA	МЭК/ EN 60079-7
500	300	-	-
17,5 <sup>1)</sup> / -	10	-	-
26 - 14	24-16	-	-
однож.	многож.	Кабельный наконечник с пластмассовой втулкой или без	
0,14 - 2,5	0,14 - 1,5	0,14 - 1,5	0,14 - 1,5
0,34 - 2,5	-	0,34 - 1,5	0,34 - 1,5

### Данные для заказа

### Данные для заказа

Тип	Артикул №	Штук
PTMC 1,5-3 /GY	3270300	10
PTMC 1,5-3 /WH	3270301	10
PTMC 1,5-3 /BU	3270420	10
PTMC 1,5-3 /RD	3270421	10
PTMC 1,5-3 /GN	3270422	10
PTMC 1,5-3 /BN	3270423	10
PTMC 1,5-3 /BK	3270424	10
PTMC 1,5-3 /VT	3270425	10
PTMC 1,5-3 /OG	3270426	10
PTMC 1,5-3 /YE	3270427	10
PTMC 1,5-3 /PK	3270428	10
FTMC 1,5-3 /GY	3270340	10
FTMC 1,5-3 /WH	3270341	10
FTMC 1,5-3 /BU	3270440	10
FTMC 1,5-3 /RD	3270441	10
FTMC 1,5-3 /GN	3270442	10
FTMC 1,5-3 /BN	3270443	10
FTMC 1,5-3 /BK	3270444	10
FTMC 1,5-3 /VT	3270445	10
FTMC 1,5-3 /OG	3270446	10
FTMC 1,5-3 /YE	3270447	10
FTMC 1,5-3 /PK	3270448	10

Тип	Артикул №	Штук
PTMC 1,5-2 /GY	3270302	10
PTMC 1,5-2 /WH	3270303	10
PTMC 1,5-2 /BU	3270430	10
PTMC 1,5-2 /RD	3270431	10
PTMC 1,5-2 /GN	3270432	10
PTMC 1,5-2 /BN	3270433	10
PTMC 1,5-2 /BK	3270434	10
PTMC 1,5-2 /VT	3270435	10
PTMC 1,5-2 /OG	3270436	10
PTMC 1,5-2 /YE	3270437	10
PTMC 1,5-2 /PK	3270438	10
FTMC 1,5-2 /GY	3270342	10
FTMC 1,5-2 /WH	3270343	10
FTMC 1,5-2 /BU	3270450	10
FTMC 1,5-2 /RD	3270451	10
FTMC 1,5-2 /GN	3270452	10
FTMC 1,5-2 /BN	3270453	10
FTMC 1,5-2 /BK	3270454	10
FTMC 1,5-2 /VT	3270455	10
FTMC 1,5-2 /OG	3270456	10
FTMC 1,5-2 /YE	3270457	10
FTMC 1,5-2 /PK	3270458	10

### Принадлежности

### Принадлежности

DF-PTMC-O	3270400	10
DF-PTMC-U	3270401	10
DF-PTMC-NS	3270403	10
DF-PTMC-ZB	3270410	10
DF-PTMC-3-ZB	3270405	10
MPS-MT	0201744	10
MPS-IH RD	0201676	10

DF-PTMC-O	3270400	10
DF-PTMC-U	3270401	10
DF-PTMC-NS	3270403	10
DF-PTMC-ZB	3270410	10
DF-PTMC-2-ZB	3270406	10
MPS-MT	0201744	10
MPS-IH RD	0201676	10

UC-TM 10, UC-TM 10 или ZB 10 (см. каталог 3)

UC-TM 10, UC-TM 10 или ZB 10 (см. каталог 3)

# Клеммные блоки - CLIPLINE complete

## Соединительные клеммы push-in PT 1,5 мм<sup>2</sup>

### Сотовые клеммы, в сборе с шестью разъемами на элемент

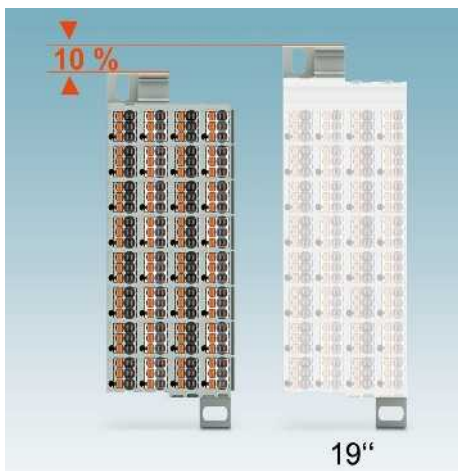

- Компактная конструкция с меньшими размерами по сравнению со стандартными вариантами 19"
- Простая разводка без инструмента с помощью зажимов push-in
- Через три разъема можно подключить шесть проводников до 2,5 мм<sup>2</sup> к одному потенциалу
- Возможность нанесения крупной маркировки
- Удобный контроль благодаря свободному доступу к контрольным отводам 2,3 мм
- Оптимальный обзор благодаря пронумерованным клеммам
- Синие сотовые клеммы для применения во взрывобезопасных цепях Ex i
- В наличии варианты FTMC без нажимной кнопки



#### Примечания:

1) Графики зависимости параметров от температуры предоставляются по запросу.

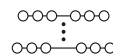

24 А, 32-конт., 192 разъема



#### Технические характеристики

Размеры	[мм]			
Ширина	44	102		
Длина	102	30		
Высота	30			
Максимальные электрические данные	$I_{\text{макс.}}$ [А]	$U_{\text{макс.}}$ [В]	макс. Ø [мм <sup>2</sup> ]	AWG (UL)
	24 <sup>1)</sup>	500	0,14 - 2,5	24-16
Расчетные данные	МЭК 60947-7-1			
	МЭК	UL / CUL	CSA	МЭК/ EN 60079-7
Расчетное напряжение	500	300	-	-
Номинальный ток / сечение	17,5 <sup>1)</sup> / -	10	-	-
Диапазон сечений	26 - 14	24-16	-	-
Возможности подключения	однож.	многож.	Кабельный наконечник с пластмассовой втулкой или без	
1-жил.н.	0,14 - 2,5	0,14 - 1,5	0,14 - 1,5	0,14 - 1,5
Сечение проводников, подключаемых без инструмента	0,34 - 2,5	-	0,34 - 1,5	0,34 - 1,5

#### Данные для заказа

Описание	Цвет	Тип	Артикул №	Штук
Сотовые клеммы, 32-конт., отсеки: серый/белый	серый	PTMC 1,5/32-3	3270310	18
Отсеки: синие	серый	PTMC 1,5/32-3 /BU	3270312	18
Сотовые клеммы, 48-конт., отсеки: серый/белый	серый			
Отсеки: синие	серый			
Сотовые клеммы, 80-конт., отсеки: серый/белый	серый			
Отсеки: синие	серый			
Сотовые клеммы, без нажимной кнопки, 32-конт., отсеки: серый/белый	серый	FTMC 1,5/32-3	3270350	18
Отсеки: синие	серый	FTMC 1,5/32-3 /BU	3270352	18
Сотовые клеммы, без нажимной кнопки, 48-конт., отсеки: серый/белый	серый			
Отсеки: синие	серый			
Сотовые клеммы, без нажимной кнопки, 80-конт., отсеки: серый/белый	серый			
Отсеки: синие	серый			

#### Принадлежности

Фланец крышки, для прямого монтажа сверху	серый	DF-PTMC-O	3270400	10
Фланец крышки, для прямого монтажа сверху	серый	DF-PTMC-U	3270401	10
Адаптер, для установки на несущую рейку	серый	DF-PTMC-NS	3270403	10
Адаптер таблички, для прямого монтажа сверху или установки маркировки	серый	DF-PTMC-ZB	3270410	10
Адаптер таблички, для установки маркировки, ширина 12,2 мм	серый	DF-PTMC-3-ZB	3270405	10
Контрольный штенер, металлическая деталь, диаметр 2,3 мм	серебристый	MPS-MT	0201744	10
Изоляционная втулка, для металлической части MPS	красный	MPS-IH RD	0201676	10
Маркировка		UC-TM 10, UCT-TM 10 или ZB 10 (см. каталог 3)		

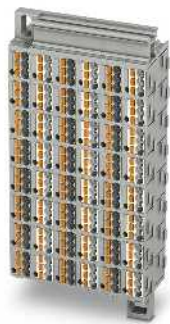
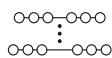

24 А, 48-конт., 288 разъемов

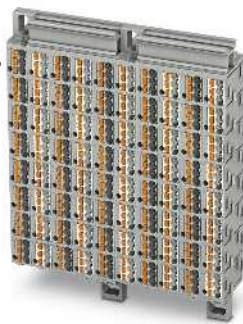
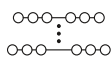

24 А, 80-конт., 480 разъемов



Технические характеристики			
Ширина	Длина	Высота	
66	102	30	
$I_{\text{макс.}}$ [А]	$U_{\text{макс.}}$ [В]	макс. Ø [мм²]	AWG (UL)
24 <sup>1)</sup>	500	0,14 - 2,5	24-16
МЭК 60947-7-1			
МЭК	UL / CUL	CSA	МЭК/ EN 60079-7
500	300	-	-
17,5 <sup>1)</sup> / -	10	-	-
26 - 14	24-16	-	-
однож.	многож.	Кабельный наконечник с пластмассовой втулкой или без	
0,14 - 2,5	0,14 - 1,5	0,14 - 1,5	0,14 - 1,5
0,34 - 2,5	-	0,34 - 1,5	0,34 - 1,5

Технические характеристики			
Ширина	Длина	Высота	
110	102	30	
$I_{\text{макс.}}$ [А]	$U_{\text{макс.}}$ [В]	макс. Ø [мм²]	AWG (UL)
24 <sup>1)</sup>	500	0,14 - 2,5	24-16
МЭК 60947-7-1			
МЭК	UL / CUL	CSA	МЭК/ EN 60079-7
500	300	-	-
17,5 <sup>1)</sup> / -	10	-	-
26 - 14	24-16	-	-
однож.	многож.	Кабельный наконечник с пластмассовой втулкой или без	
0,14 - 2,5	0,14 - 1,5	0,14 - 1,5	0,14 - 1,5
0,34 - 2,5	-	0,34 - 1,5	0,34 - 1,5

### Данные для заказа

### Данные для заказа

Тип	Артикул №	Штук
PTMC 1,5/48-3	3270318	10
PTMC 1,5/48-3 /BU	3270320	10
FTMC 1,5/48-3	3270358	10
FTMC 1,5/48-3 /BU	3270360	10

Тип	Артикул №	Штук
PTMC 1,5/80-3	3270324	6
PTMC 1,5/80-3 /BU	3270326	6
FTMC 1,5/80-3	3270364	6
FTMC 1,5/80-3 /BU	3270366	6

### Принадлежности

### Принадлежности

DF-PTMC-O	3270400	10
DF-PTMC-U	3270401	10
DF-PTMC-NS	3270403	10
DF-PTMC-ZB	3270410	10
DF-PTMC-3-ZB	3270405	10
MPS-MT	0201744	10
MPS-IH RD	0201676	10

DF-PTMC-O	3270400	10
DF-PTMC-U	3270401	10
DF-PTMC-NS	3270403	10
DF-PTMC-ZB	3270410	10
DF-PTMC-3-ZB	3270405	10
MPS-MT	0201744	10
MPS-IH RD	0201676	10

UC-TM 10, UC-TM 10 или ZB 10 (см. каталог 3)

UC-TM 10, UC-TM 10 или ZB 10 (см. каталог 3)



### Сотовые клеммы, в сборе с четырьмя разъемами на элемент

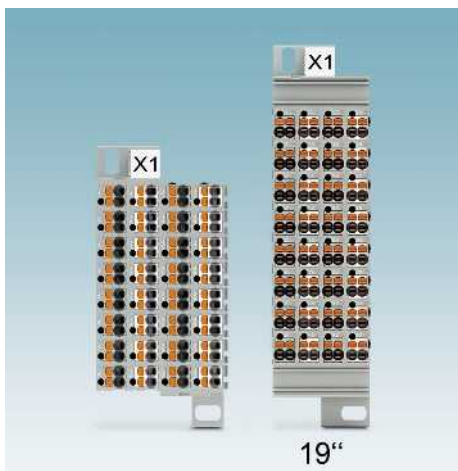

- Максимальная плотность сигнала и на 20 процентов меньше размеры по сравнению со стандартными 19-дюймовыми вариантами
- Простая разводка без инструмента с помощью зажимов push-in
- Через три разъема можно подключить шесть проводников до 2,5 мм<sup>2</sup> к одному потенциалу
- Возможность нанесения крупной маркировки
- Удобный контроль благодаря свободному доступу к контрольным отводам 2,3 мм
- Оптимальный обзор благодаря пронумерованным клеммам
- Синие сотовые клеммы для применения во взрывобезопасных цепях Ex i
- В наличии варианты FTMC без нажимной кнопки

#### Примечания:

1) Графики зависимости параметров от температуры предоставляются по запросу.

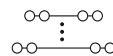

24 А, 32-конт., 128 разъемов



Размеры	
Максимальные электрические данные	[мм]
Расчетные данные	
Расчетное напряжение	[В]
Номинальный ток / сечение	[А] / [мм <sup>2</sup> ]
Диапазон сечений	AWG
Возможности подключения	
1-жилын.	[мм <sup>2</sup> ]
Сечение проводников, подключаемых без инструмента	[мм <sup>2</sup> ]

Технические характеристики				
Ширина	Длина	Высота		
44	73,2	30		
I <sub>макс.</sub> [А]	U <sub>макс.</sub> [В]	макс. Ø [мм <sup>2</sup> ]	AWG (UL)	
24 <sup>1)</sup>	500	0,14 - 2,5	24-16	
МЭК 60947-7-1				
МЭК	UL / CUL	CSA	МЭК/ EN 60079-7	
однож.      многож.      Кабельный наконечник с пластмассовой втулкой или без				
0,14 - 2,5	0,14 - 1,5	0,14 - 1,5	0,14 - 1,5	
0,34 - 2,5	-	0,34 - 1,5	0,34 - 1,5	

Описание	Цвет
Сотовые клеммы, 32-конт., отсеки: серый/белый	серый
Отсеки: синие	серый
Сотовые клеммы, 48-конт., отсеки: серый/белый	серый
Отсеки: синие	серый
Сотовые клеммы, 80-конт., отсеки: серый/белый	серый
Отсеки: синие	серый
Сотовые клеммы, без нажимной кнопки, 32-конт., отсеки: серый/белый	серый
Отсеки: синие	серый
Сотовые клеммы, без нажимной кнопки, 48-конт., отсеки: серый/белый	серый
Отсеки: синие	серый
Сотовые клеммы, без нажимной кнопки, 80-конт., отсеки: серый/белый	серый
Отсеки: синие	серый

Данные для заказа			
Тип	Артикул №	Штук	
PTMC 1,5/32-2	3270314	18	
PTMC 1,5/32-2 /BU	3270315	18	
FTMC 1,5/32-2	3270354	18	
FTMC 1,5/32-2 /BU	3270355	18	

Фланец крышки, для прямого монтажа сверху	серый
Фланец крышки, для прямого монтажа сверху	серый
Адаптер, для установки на несущую рейку	серый
Адаптер таблички, для прямого монтажа сверху или установки маркировки	серый
Адаптер таблички, для установки маркировки, ширина 8,5 мм	серый
Контрольный штепсель, металлическая деталь, диаметр 2,3 мм	серебристый
Изоляционная втулка, для металлической части MPS	красный
Маркировка	

Принадлежности			
DF-PTMC-O	3270400	10	
DF-PTMC-U	3270401	10	
DF-PTMC-NS	3270403	10	
DF-PTMC-ZB	3270410	10	
DF-PTMC-2-ZB	3270406	10	
MPS-MT	0201744	10	
MPS-IH RD	0201676	10	
UC-TM 10, UCT-TM 10 или ZB 10 (см. каталог 3)			

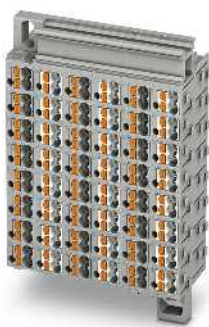
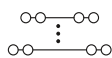

24 А, 48-конт., 192 разъема

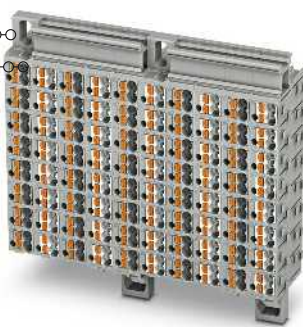

24 А, 80-конт., 320 разъемов



Технические характеристики			
Ширина	Длина	Высота	
66	73,2	30	
$I_{\text{макс.}}$ [А]	$U_{\text{макс.}}$ [В]	макс. Ø [мм²]	AWG (UL)
24 <sup>1)</sup>	500	0,14 - 2,5	24-16
МЭК 60947-7-1			
МЭК	UL / CUL	CSA	МЭК/ EN 60079-7
500	300	-	-
17,5 <sup>1)</sup> / -	10	-	-
26 - 14	24-16	-	-
однож.	многож.	Кабельный наконечник с пластмассовой втулкой или без	
0,14 - 2,5	0,14 - 1,5	0,14 - 1,5	0,14 - 1,5
0,34 - 2,5	-	0,34 - 1,5	0,34 - 1,5

Технические характеристики			
Ширина	Длина	Высота	
110	73,2	30	
$I_{\text{макс.}}$ [А]	$U_{\text{макс.}}$ [В]	макс. Ø [мм²]	AWG (UL)
24 <sup>1)</sup>	500	0,14 - 2,5	24-16
МЭК 60947-7-1			
МЭК	UL / CUL	CSA	МЭК/ EN 60079-7
500	300	-	-
17,5 <sup>1)</sup> / -	10	-	-
26 - 14	24-16	-	-
однож.	многож.	Кабельный наконечник с пластмассовой втулкой или без	
0,14 - 2,5	0,14 - 1,5	0,14 - 1,5	0,14 - 1,5
0,34 - 2,5	-	0,34 - 1,5	0,34 - 1,5

### Данные для заказа

### Данные для заказа

Тип	Артикул №	Штук
PTMC 1,5/48-2	3270322	10
PTMC 1,5/48-2 /BU	3270323	10
FTMC 1,5/48-2	3270362	10
FTMC 1,5/48-2 /BU	3270363	10

Тип	Артикул №	Штук
PTMC 1,5/80-2	3270329	6
PTMC 1,5/80-2 /BU	3270330	6
FTMC 1,5/80-2	3270368	6
FTMC 1,5/80-2 /BU	3270369	6

### Принадлежности

### Принадлежности

DF-PTMC-O	3270400	10
DF-PTMC-U	3270401	10
DF-PTMC-NS	3270403	10
DF-PTMC-ZB	3270410	10
DF-PTMC-2-ZB	3270406	10
MPS-MT	0201744	10
MPS-IH RD	0201676	10

DF-PTMC-O	3270400	10
DF-PTMC-U	3270401	10
DF-PTMC-NS	3270403	10
DF-PTMC-ZB	3270410	10
DF-PTMC-2-ZB	3270406	10
MPS-MT	0201744	10
MPS-IH RD	0201676	10

UC-TM 10, UC-TM 10 или ZB 10 (см. каталог 3)

UC-TM 10, UC-TM 10 или ZB 10 (см. каталог 3)

# Клеммные блоки - CLIPLINE complete

## Соединительные клеммы push-in PT 1,5 мм<sup>2</sup>

### Сотовые клеммы на 19 дюймов, по шесть разъемов на элемент

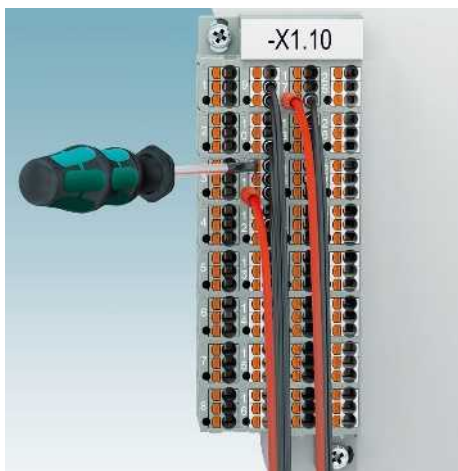

- Размер в соответствии со стандартом DIN EN 60297-3-101 для корпуса 19"
- Простая разводка без инструмента с помощью зажимов push-in
- Через три разъема можно подключить шесть проводников до 2,5 мм<sup>2</sup> к одному потенциалу
- Возможность нанесения крупной маркировки
- Удобный контроль благодаря свободному доступу к контрольным отводам 2,3 мм
- Оптимальный обзор благодаря пронумерованным клеммам
- Синие сотовые клеммы для применения во взрывобезопасных цепях Ex i
- В наличии варианты FTMC без нажимной кнопки

#### Примечания:

1) Графики зависимости параметров от температуры предоставляются по запросу.

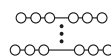

24 А, 32-конт., 192 разъемов, по 6 разъемов на элемент



#### Технические характеристики

Размеры	[мм]				
Ширина	44	Длина	111	Высота	30
<b>Максимальные электрические данные</b>					
I <sub>макс.</sub> [А]	24 <sup>1)</sup>	U <sub>макс.</sub> [В]	500	макс. Ø [мм <sup>2</sup> ]	24-16
<b>Расчетные данные</b>					
Расчетное напряжение	[В]	500	300	-	-
Номинальный ток / сечение	[А] / [мм <sup>2</sup> ]	17,5 <sup>1)</sup> / -	10	-	-
Диапазон сечений	AWG	26 - 14	24-16	-	-
<b>Возможности подключения</b>					
1-жильн.	[мм <sup>2</sup> ]	0,14 - 2,5	0,14 - 1,5	Кабельный наконечник с пластмассовой втулкой или без	
Сечение проводников, подключаемых без инструмента	[мм <sup>2</sup> ]	0,34 - 2,5	-	0,34 - 1,5	0,34 - 1,5

#### Данные для заказа

Описание	Цвет	Тип	Артикул №	Штук
Сотовые клеммы, 32-конт., отсеки: серый/белый	серый	PTMC 1,5/32-3 19Z	3270311	18
Отсеки: синие	серый	PTMC 1,5/32-3 /BU 19Z	3270313	18
Сотовая клемма, 32-конт., цвета отдельных элементов согласно цветовому коду VDE 0815	серый			
Сотовые клеммы, 48-конт., отсеки: серый/белый	серый			
Отсеки: синие	серый			
Сотовые клеммы, 80-конт., отсеки: серый/белый	серый			
Отсеки: синие	серый			
Сотовые клеммы, без нажимной кнопки, 32-конт., отсеки: серый/белый	серый	FTMC 1,5/32-3 19Z	3270351	18
Отсеки: синие	серый	FTMC 1,5/32-3 /BU 19Z	3270353	18
Сотовые клеммы, без нажимной кнопки, 48-конт., отсеки: серый/белый	серый			
Отсеки: синие	серый			
Сотовые клеммы, без нажимной кнопки, 80-конт., отсеки: серый/белый	серый			
	серый			

#### Принадлежности

Описание	Цвет	Тип	Артикул №	Штук
Фланец крышки, для прямого монтажа сверху	серый	DF-PTMC-O	3270400	10
Фланец крышки, для прямого монтажа сверху	серый	DF-PTMC-U	3270401	10
Адаптер, для установки на несущую рейку	серый	DF-PTMC-NS	3270403	10
Адаптер таблички, для прямого монтажа сверху или установки маркировки	серый	DF-PTMC-ZB	3270410	10

Маркировка	UC-TM 10, UCT-TM 10 или ZB 10 (см. каталог 3)



НОВИНКА

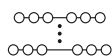

24 А, 32-конт., 192 разъемов, по 6 разъемов на элемент

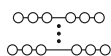

24 А, 48-конт., 288 разъемов, по 6 разъемов на элемент

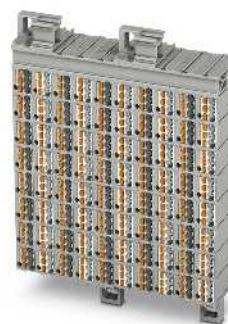
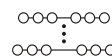

24 А, 80-конт., 480 разъемов, по 6 разъемов на элемент



Технические характеристики			
Ширина	Длина	Высота	
44	111	30	
$I_{\text{макс.}}$ [A]	$U_{\text{макс.}}$ [В]	макс. Ø [мм²]	AWG (UL)
24	500	0,14 - 2,5	24-16
МЭК 60947-7-1			
МЭК	UL / CUL	CSA	МЭК/ EN 60079-7
500	300	-	-
17,5 / -	10	-	-
26 - 14	24-16	-	-
однож.	многож.	Кабельный наконечник с пластмассовой втулкой или без	
0,14 - 2,5	0,14 - 1,5	0,14 - 1,5	0,14 - 1,5
0,34 - 2,5	-	0,34 - 1,5	0,34 - 1,5

Технические характеристики			
Ширина	Длина	Высота	
66	111	30	
$I_{\text{макс.}}$ [A]	$U_{\text{макс.}}$ [В]	макс. Ø [мм²]	AWG (UL)
24 <sup>1)</sup>	500	0,14 - 2,5	24-16
МЭК 60947-7-1			
МЭК	UL / CUL	CSA	МЭК/ EN 60079-7
500	300	-	-
17,5 <sup>1)</sup> / -	10	-	-
26 - 14	24-16	-	-
однож.	многож.	Кабельный наконечник с пластмассовой втулкой или без	
0,14 - 2,5	0,14 - 1,5	0,14 - 1,5	0,14 - 1,5
0,34 - 2,5	-	0,34 - 1,5	0,34 - 1,5

Технические характеристики			
Ширина	Длина	Высота	
110	111	30	
$I_{\text{макс.}}$ [A]	$U_{\text{макс.}}$ [В]	макс. Ø [мм²]	AWG (UL)
24 <sup>1)</sup>	500	0,14 - 2,5	24-16
МЭК 60947-7-1			
МЭК	UL / CUL	CSA	МЭК/ EN 60079-7
500	300	-	-
17,5 <sup>1)</sup> / -	10	-	-
26 - 14	24-16	-	-
однож.	многож.	Кабельный наконечник с пластмассовой втулкой или без	
0,14 - 2,5	0,14 - 1,5	0,14 - 1,5	0,14 - 1,5
0,34 - 2,5	-	0,34 - 1,5	0,34 - 1,5

Данные для заказа		
Тип	Артикул №	Штук
PTMC 1,5/32-3 VDE0815 19Z	3270394	18

Данные для заказа		
Тип	Артикул №	Штук
PTMC 1,5/48-3 19Z	3270319	10
PTMC 1,5/48-3 /BU 19Z	3270321	10
FTMC 1,5/48-3 19Z	3270359	10
FTMC 1,5/48-3 /BU 19Z	3270361	10

Данные для заказа		
Тип	Артикул №	Штук
PTMC 1,5/80-3 19Z	3270325	6
PTMC 1,5/80-3 /BU 19Z	3270327	6
FTMC 1,5/80-3 19Z	3270365	6
FTMC 1,5/80-3 /BU 19Z	3270367	6

Принадлежности		
Тип	Артикул №	Штук
DF-PTMC-O	3270400	10
DF-PTMC-U	3270401	10
DF-PTMC-NS	3270403	10
DF-PTMC-ZB	3270410	10

Принадлежности		
Тип	Артикул №	Штук
DF-PTMC-O	3270400	10
DF-PTMC-U	3270401	10
DF-PTMC-NS	3270403	10
DF-PTMC-ZB	3270410	10

Принадлежности		
Тип	Артикул №	Штук
DF-PTMC-O	3270400	10
DF-PTMC-U	3270401	10
DF-PTMC-NS	3270403	10
DF-PTMC-ZB	3270410	10

UC-TM 10, UCT-TM 10 или ZB 10 (см. каталог 3)

UC-TM 10, UCT-TM 10 или ZB 10 (см. каталог 3)

UC-TM 10, UCT-TM 10 или ZB 10 (см. каталог 3)

# Клеммные блоки - CLIPLINE complete

## Соединительные клеммы push-in PT 1,5 мм<sup>2</sup>

### Сотовые клеммы на 19 дюймов, по шесть разъемов на элемент

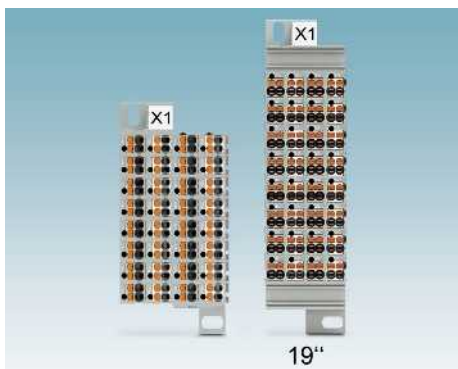

Вариант PTMC 1,5/32-2H 19Z небольшой ширины 34,4 мм и четырьмя разъемами на элемент

- Простая разводка без инструмента с помощью зажимов push-in
- Удобный контроль благодаря свободному доступу к контрольным отводам 2,3 мм
- Оптимальный обзор благодаря пронумерованным клеммам
- Синие сотовые клеммы для применения во взрывобезопасных цепях Ex i
- В наличии варианты FTMC без нажимной кнопки

#### Примечания:

1) Графики зависимости параметров от температуры предоставляются по запросу.

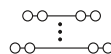

24 А, 32-конт., 128 разъемов

Размеры	
Максимальные электрические данные	[мм]
Расчетные данные	[В]
Расчетное напряжение	500
Номинальный ток / сечение	17,5 <sup>1)</sup> / -
Диапазон сечений	26 - 14
Возможности подключения	AWG
1-жильн.	[мм <sup>2</sup> ]
Сечение проводников, подключаемых без инструмента	[мм <sup>2</sup> ]

Описание	Цвет
Сотовые клеммы, 32-конт., четыре разъема в отсеке, отсеки: серый/белый	серый
Отсеки: синие	серый
маркировка А - Н	серый
Сотовая клемма, 32-конт., четыре разъема на отсек, маркировка 1-32, отсеки: цвета отдельных элементов согласно цветовому коду VDE 0815	серый
Сотовая клемма, 32-конт., четыре разъема на отсек, маркировка А-Н, отсеки: цвета отдельных элементов согласно цветовому коду VDE 0815	серый
Сотовые клеммы, 32-конт., четыре разъема в отсеке, без клавиши, отсеки: серый/белый	серый
Отсеки: синие	серый

Фланец крышки, для прямого монтажа сверху	серый
Фланец крышки, для прямого монтажа сверху	серый
Адаптер, для установки на несущую рейку	серый
Адаптер таблички, для прямого монтажа сверху или установки маркировки	серый

Маркировка	
------------	--



Технические характеристики				
Ширина	Длина	Высота		
34,4	111	30		
I <sub>ном.</sub> [А]	U <sub>ном.</sub> [В]	макс. Ø [мм <sup>2</sup> ]	AWG (UL)	
24 <sup>1)</sup>	500	0,14 - 2,5	24-16	
МЭК 60947-7-1				
МЭК	UL / CUL	CSA	МЭК/ EN 60079-7	
однож.	многож.	Кабельный наконечник с пластмассовой втулкой или без		
0,14 - 2,5	0,14 - 1,5	0,14 - 1,5	0,14 - 1,5	
0,34 - 2,5	-	0,34 - 1,5	0,34 - 1,5	

Данные для заказа			
Тип	Артикул №	Штук	
PTMC 1,5/32-2H 19Z	3270316	24	
PTMC 1,5/32-2H /BU 19Z	3270317	24	
PTMC 1,5/32-2H 19Z A-H	3270392	24	
FTMC 1,5/32-2H 19Z	3270356	24	
FTMC 1,5/32-2H /BU 19Z	3270357	24	

Принадлежности			
Тип	Артикул №	Штук	
DF-PTMC-O	3270400	10	
DF-PTMC-U	3270401	10	
DF-PTMC-NS	3270403	10	
DF-PTMC-ZB	3270410	10	

UC-TM 10, UC-TM 10 или ZB 10 (см. каталог 3)
--

НОВИНКА

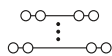

24 А, 32-конт., 128 разъемов



**Технические характеристики**

Ширина	Длина	Высота	
34,4	111	30	
I <sub>макс.</sub> [А]	U <sub>макс.</sub> [В]	макс. Ø [мм <sup>2</sup> ]	AWG (UL)
24 <sup>1)</sup>	500	0,14 - 2,5	24-16
МЭК 60947-7-1			
МЭК	UL / CUL	CSA	МЭК/ EN 60079-7
500	300	-	-
17,5 <sup>1)</sup> / -	10	-	-
26 - 14	24-16	-	-
однож.	многож.	Кабельный наконечник с пластмассовой втулкой или без	
0,14 - 2,5	0,14 - 1,5	0,14 - 1,5	0,14 - 1,5
0,34 - 2,5	-	0,34 - 1,5	0,34 - 1,5

**Данные для заказа**

Тип	Артикул №	Штук
PTMC 1,5/32-2H VDE0815 19Z	3270395	24
PTMC 1,5/32-2H VDE0815 19Z A-H	3270393	24

**Принадлежности**

DF-PTMC-O	3270400	10
DF-PTMC-U	3270401	10
DF-PTMC-NS	3270403	10
DF-PTMC-ZB	3270410	10

UC-TM 10, UC-TM 10 или ZB 10  
(см. каталог 3)



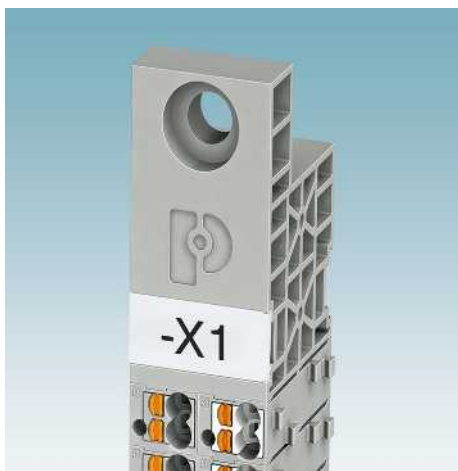

- Специальная сотовая клемма на 18 бит для транспортной техники
- Малая монтажная ширина 22 мм и по четыре разъема на элемент
  - Специальный крепежный адаптер для простого настенного монтажа
  - Простая разводка без инструмента с помощью зажимов push-in
  - Удобный контроль благодаря свободному доступу к контрольным отводам 2,3 мм
  - Оптимальный обзор благодаря пронумерованным клеммам



НОВИНКА

24 А, 18-конт., 72 разъемов, по 2 разъемов на элемент



Размеры	
Матрица	24
Максимальные электрические данные	24
Расчетные данные	
Расчетное напряжение	[В] 500
Номинальный ток / сечение	[А] / [мм <sup>2</sup> ] 17,5 / -
Диапазон сечений	AWG 26 - 14
Возможности подключения	
1-жильн.	[мм <sup>2</sup> ] 0,14 - 2,5
Сечение проводников, подключаемых без инструмента	[мм <sup>2</sup> ] 0,34 - 2,5
Описание	
Сотовая клемма, 18-конт., отсеки: серый/белый	серый
Фланец крышки, для прямого монтажа сверху	серый
Фланец крышки, для прямого монтажа сверху	серый
Адаптер, для установки на несущую рейку	серый
Адаптер таблички, для прямого монтажа сверху или установки маркировки	серый
Маркировка	

Технические характеристики					
Ширина	22	Длина	131	Высота	30
I <sub>ном.</sub> [А]	24	U <sub>ном.</sub> [В]	500	макс. Ø [мм <sup>2</sup> ]	24-16
МЭК 60947-7-1		UL / CUL		CSA	МЭК/ EN 60079-7
однож.		многож.		Кабельный наконечник с пластмассовой втулкой или без	
0,14 - 2,5		0,14 - 1,5		0,14 - 1,5 0,14 - 1,5	
0,34 - 2,5		-		-	

Данные для заказа		
Тип	Артикул №	Штук
РТМС 1,5/18	3270390	8

Принадлежности		
DF-PTMC-O	3270400	10
DF-PTMC-U	3270401	10
DF-PTMC-NS	3270403	10
DF-PTMC-ZB	3270410	10

UC-TM 10, UC-TM 10 или ZB 10 (см. каталог 3)
--

### Сотовые клеммы

НОВИНКА

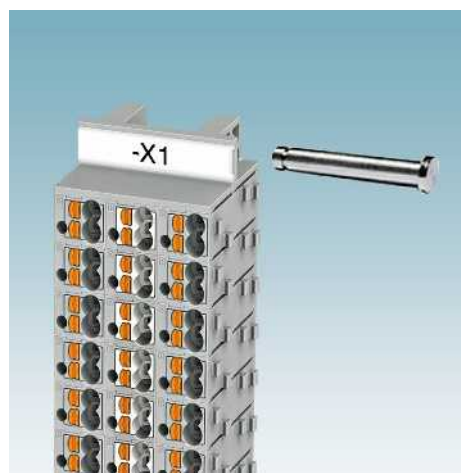

24 А, 54-конт., 204 разъема, по 2 разъема на элемент

Специальная сотовая клемма на 54 бит для транспортной техники

- Малая монтажная ширина 33 мм и по четыре разъема на элемент
- Специальный крепежный адаптер для монтажа при помощи болтов
- Простая разводка без инструмента с помощью зажимов push-in
- Удобный контроль благодаря свободному доступу к контрольным отводам 2,3 мм
- Оптимальный обзор благодаря пронумерованным клеммам

Размеры	
	[мм]
<b>Максимальные электрические данные</b>	
Расчетные данные	
Расчетное напряжение [В]	500
Номинальный ток / сечение [А] / [мм <sup>2</sup> ]	17,5 / -
Диапазон сечений AWG	26 - 14
<b>Возможности подключения</b>	
1-жильн. [мм <sup>2</sup> ]	0,14 - 2,5
Сечение проводников, подсоединяемых без инструмента [мм <sup>2</sup> ]	0,34 - 2,5

Технические характеристики				
Ширина	Длина	Высота		
33	157,4	30		
I <sub>макс.</sub> [А]	U <sub>макс.</sub> [В]	макс. Ø [мм <sup>2</sup> ]	AWG (UL)	
24	500	0,14 - 2,5	-	
МЭК 60947-7-1				
МЭК	UL / CUL	CSA	МЭК / EN 60079-7	
Расчетное напряжение [В]	500	-	-	-
Номинальный ток / сечение [А] / [мм <sup>2</sup> ]	17,5 / -	-	-	-
Диапазон сечений AWG	26 - 14	-	-	-
<b>Возможности подключения</b>	однож.	многож.	Кабельный наконечник с пластмассовой втулкой или без	
1-жильн. [мм <sup>2</sup> ]	0,14 - 2,5	0,14 - 1,5	0,14 - 1,5	0,14 - 1,5
Сечение проводников, подсоединяемых без инструмента [мм <sup>2</sup> ]	0,34 - 2,5	-	-	-

Описание	Цвет
Сотовая клемма, 54-конт., отсеки: серый/белый	серый
Фланец крышки, для прямого монтажа сверху	серый
Фланец крышки, для прямого монтажа сверху	серый
Адаптер, для установки на несущую рейку	серый
Адаптер таблички, для прямого монтажа сверху или установки маркировки	серый
<b>Маркировка</b>	

Данные для заказа		
Тип	Артикул №	Штук
РТМС 1,5/54	3270391	15

Принадлежности		
Тип	Артикул №	Штук
DF-РТМС-О	3270400	10
DF-РТМС-У	3270401	10
DF-РТМС-НС	3270403	10
DF-РТМС-ЗВ	3270410	10

UC-TM 10, UC-TM 10 или ZB 10 (см. каталог 3)
--

# Клеммные блоки - CLIPLINE complete

## Соединительные клеммы push-in PT 1,5 мм<sup>2</sup>

### Сотовые клеммы в комплектах для сборки

- Клеммы просто конфигурируются в разделе изделия на сайте [phoenixcontact.net/products](http://phoenixcontact.net/products) и заказываются одним щелчком мыши
- Для заказа по факсу или электронной почте, пожалуйста, используйте данные заказа, указанные в примере заказа на следующей странице

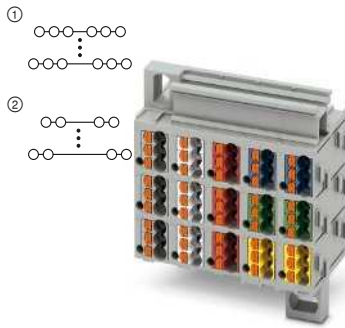

22 А, для прямого монтажа

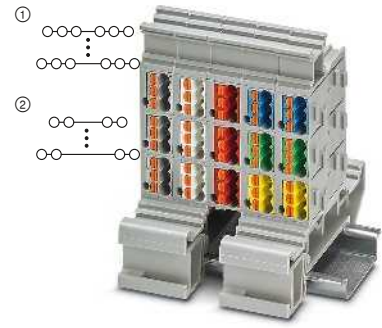

22 А, установка на монтажную рейну

<b>Примечания:</b>
1) Технические характеристики и дополнительные принадлежности описаны на странице 36.
2) Графики зависимости параметров от температуры предоставляются по запросу.

<b>Размеры</b>	[мм]
<b>Максимальные электрические данные</b>	
<b>Расчетные данные</b>	
Расчетное напряжение	[В]
Номинальный ток / сечение	[А] / [мм <sup>2</sup> ]
<b>Возможности подключения</b>	
1-жильн.	[мм <sup>2</sup> ]
Сечение проводников, подключаемых без инструмента	[мм <sup>2</sup> ]

Технические характеристики <sup>1)</sup>				
Ширина	Длина	Высота		
-	30	16,6		
I <sub>макс.</sub> [А]	U <sub>макс.</sub> [В]	макс. Ø [мм <sup>2</sup> ]	AWG (UL)	
22 <sup>2)</sup>	500	0,14 - 2,5	-	
МЭК	UL / CUL	CSA	Ex	
500	-	-	-	
10 <sup>2)</sup> / 1,5	- / -	- / -	- / -	
однож.	многож.	Кабельный наконечник с пластмассовой втулкой или без		
0,14 - 2,5	0,14 - 1,5	0,14 - 1,5	0,14 - 1,5	
0,34 - 2,5	0,34 - 1,5	0,34 - 1,5	0,34 - 1,5	

Технические характеристики <sup>1)</sup>				
Ширина	Длина	Высота		
-	63	26,2 (NS 35/7,5)		
I <sub>макс.</sub> [А]	U <sub>макс.</sub> [В]	макс. Ø [мм <sup>2</sup> ]	AWG (UL)	
22 <sup>2)</sup>	500	0,14 - 2,5	-	
МЭК	UL / CUL	CSA	Ex	
500	-	-	-	
10 <sup>2)</sup> / 1,5	- / -	- / -	- / -	
однож.	многож.	Кабельный наконечник с пластмассовой втулкой или без		
0,14 - 2,5	0,14 - 1,5	0,14 - 1,5	0,14 - 1,5	
0,34 - 2,5	0,34 - 1,5	0,34 - 1,5	0,34 - 1,5	

Описание	Цвет
<b>Сотовые клеммы, 3 разъема, 1-рядные</b>	серый
2-рядные	серый
3-рядные	серый
4-рядные	серый
5-рядные	серый
6-рядные	серый
7-рядные	серый
8-рядные	серый
<b>Сотовые клеммы, 2 разъема, 1-рядные</b>	серый
2-рядные	серый
3-рядные	серый
4-рядные	серый
5-рядные	серый
6-рядные	серый
7-рядные	серый
8-рядные	серый
<b>Сотовые клеммы, без клавиши, 3 разъема, 1-рядные</b>	серый
2-рядные	серый
3-рядные	серый
4-рядные	серый
5-рядные	серый
6-рядные	серый
7-рядные	серый
8-рядные	серый
<b>Сотовые клеммы, без клавиши, 2 разъема, 1-рядные</b>	серый
2-рядные	серый
3-рядные	серый
4-рядные	серый
5-рядные	серый
6-рядные	серый
7-рядные	серый
8-рядные	серый

Данные для заказа			
Тип	Артикул №	Штук	
PTMC 1,5 /1-3 -DF	① 3001929	1	
PTMC 1,5 /2-3 -DF	① 3001930	1	
PTMC 1,5 /3-3 -DF	① 3001931	1	
PTMC 1,5 /4-3 -DF	① 3001932	1	
PTMC 1,5 /5-3 -DF	① 3001933	1	
PTMC 1,5 /6-3 -DF	① 3001934	1	
PTMC 1,5 /7-3 -DF	① 3001935	1	
PTMC 1,5 /8-3 -DF	① 3001936	1	
PTMC 1,5 /1-2 -DF	② 3001937	1	
PTMC 1,5 /2-2 -DF	② 3001940	1	
PTMC 1,5 /3-2 -DF	② 3001942	1	
PTMC 1,5 /4-2 -DF	② 3001943	1	
PTMC 1,5 /5-2 -DF	② 3001944	1	
PTMC 1,5 /6-2 -DF	② 3001945	1	
PTMC 1,5 /7-2 -DF	② 3001946	1	
PTMC 1,5 /8-2 -DF	② 3001947	1	
FTMC 1,5 /1-3 -DF	① 3001975	1	
FTMC 1,5 /2-3 -DF	① 3001976	1	
FTMC 1,5 /3-3 -DF	① 3001977	1	
FTMC 1,5 /4-3 -DF	① 3001978	1	
FTMC 1,5 /5-3 -DF	① 3001979	1	
FTMC 1,5 /6-3 -DF	① 3001980	1	
FTMC 1,5 /7-3 -DF	① 3001981	1	
FTMC 1,5 /8-3 -DF	① 3001982	1	
FTMC 1,5 /1-2 -DF	② 3001984	1	
FTMC 1,5 /2-2 -DF	② 3001985	1	
FTMC 1,5 /3-2 -DF	② 3001986	1	
FTMC 1,5 /4-2 -DF	② 3001987	1	
FTMC 1,5 /5-2 -DF	② 3001988	1	
FTMC 1,5 /6-2 -DF	② 3001989	1	
FTMC 1,5 /7-2 -DF	② 3001990	1	
FTMC 1,5 /8-2 -DF	② 3001991	1	

Данные для заказа			
Тип	Артикул №	Штук	
PTMC 1,5 /1-3 -NS	① 3001905	1	
PTMC 1,5 /2-3 -NS	① 3001906	1	
PTMC 1,5 /3-3 -NS	① 3001907	1	
PTMC 1,5 /4-3 -NS	① 3001908	1	
PTMC 1,5 /5-3 -NS	① 3001910	1	
PTMC 1,5 /6-3 -NS	① 3001911	1	
PTMC 1,5 /7-3 -NS	① 3001913	1	
PTMC 1,5 /8-3 -NS	① 3001914	1	
PTMC 1,5 /1-2 -NS	② 3001915	1	
PTMC 1,5 /2-2 -NS	② 3001916	1	
PTMC 1,5 /3-2 -NS	② 3001917	1	
PTMC 1,5 /4-2 -NS	② 3001918	1	
PTMC 1,5 /5-2 -NS	② 3001919	1	
PTMC 1,5 /6-2 -NS	② 3001920	1	
PTMC 1,5 /7-2 -NS	② 3001921	1	
PTMC 1,5 /8-2 -NS	② 3001922	1	
FTMC 1,5 /1-3 -NS	① 3001957	1	
FTMC 1,5 /2-3 -NS	① 3001958	1	
FTMC 1,5 /3-3 -NS	① 3001959	1	
FTMC 1,5 /4-3 -NS	① 3001960	1	
FTMC 1,5 /5-3 -NS	① 3001961	1	
FTMC 1,5 /6-3 -NS	① 3001962	1	
FTMC 1,5 /7-3 -NS	① 3001963	1	
FTMC 1,5 /8-3 -NS	① 3001964	1	
FTMC 1,5 /1-2 -NS	② 3001965	1	
FTMC 1,5 /2-2 -NS	② 3001966	1	
FTMC 1,5 /3-2 -NS	② 3001968	1	
FTMC 1,5 /4-2 -NS	② 3001969	1	
FTMC 1,5 /5-2 -NS	② 3001971	1	
FTMC 1,5 /6-2 -NS	② 3001972	1	
FTMC 1,5 /7-2 -NS	② 3001973	1	
FTMC 1,5 /8-2 -NS	② 3001974	1	

<b>Фланец крышки, для прямого монтажа сверху</b>	серый
<b>Фланец крышки, для прямого монтажа сверху</b>	серый
<b>Адаптер, для установки на несущую рейку</b>	серый
<b>Адаптер таблички, для прямого монтажа сверху или установки маркировки</b>	серый
<b>Адаптер таблички, для установки маркировки, ширина 12,2 мм</b>	серый
<b>Ширина 8,5 мм</b>	серый

Принадлежности <sup>1)</sup>			
Тип	Артикул №	Штук	
DF-PTMC-O	3270400	10	
DF-PTMC-U	3270401	10	
DF-PTMC-NS	3270403	10	
DF-PTMC-ZB	3270410	10	
DF-PTMC-3-ZB	3270405	10	
DF-PTMC-2-ZB	3270406	10	

Принадлежности <sup>1)</sup>			
Тип	Артикул №	Штук	
DF-PTMC-O	3270400	10	
DF-PTMC-U	3270401	10	
DF-PTMC-NS	3270403	10	
DF-PTMC-ZB	3270410	10	
DF-PTMC-3-ZB	3270405	10	
DF-PTMC-2-ZB	3270406	10	

**Маркировка**  
UC-TM 10, UC-TM 10 или ZB 10 (см. каталог 3)

**Маркировка**  
UC-TM 10, UC-TM 10 или ZB 10 (см. каталог 3)



### Пример заказа: Конфигурируемые сотовые клеммы

#### Пример заказа:

Сотовые клеммы заказываются в следующей конфигурации:

Нажимная кнопка, винтовое крепление сотовых клемм, три подключения на отдельный элемент.  
Четыре ряда в направлении X и десять столбцов в направлении Y.

Для этого из конфигурируемых артикулов выберите артикул номер **3001932**.  
В обозначении артикула число 4 означает -> четыре ряда в направлении X  
В обозначении артикула число 3 означает -> три подключения

Ряд 1: синий  
Ряд 2: красный  
Ряд 3: серый  
Ряд 4: желтый

В направлении X возможны только одноцветные ряды.  
При заказе укажите необходимое количество столбцов. Возможно заказать минимум 2 столбца и максимум 20 столбцов.

Адаптер для табличек DF-PTMC-ZB арт. № **3270410** заказывается как принадлежность.

#### Выбранные цвета:

BU	Синий
RD	Красный
GY	Серый
YE	Желтый
GN	Зеленый
BN	Коричневый
WH	Белый
BK	Черный
VT	Фиолетовый
OG	Оранжевый
PK	Розовый

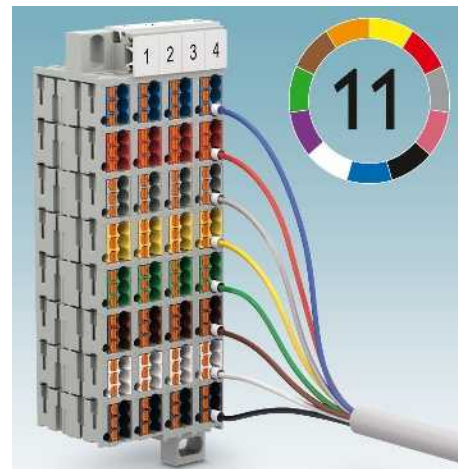

### Данные заказа для этого примера заказа выглядят следующим образом:

Артикул №	Столбцы	Ряд 1	Ряд 2	Ряд 3	Ряд 4
3001932	10	BU	RD	GY	YE

Крепежный материал для установки на стенку или монтажную рейку поставляется в достаточном количестве.

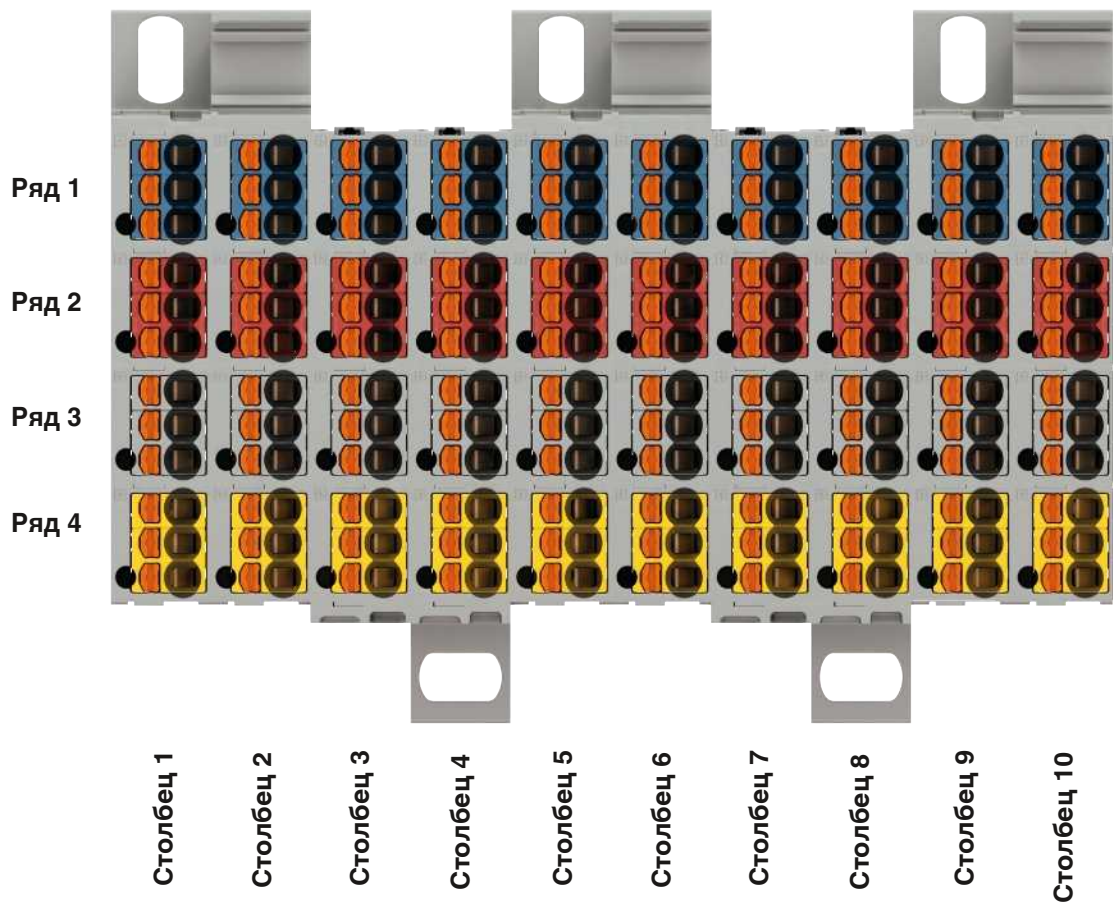

# Клеммные блоки - CLIPLINE complete

## Соединительные клеммы push-in PT 2,5 мм<sup>2</sup>

### Общие технические характеристики для соединительных клемм PT с зажимами push-in 2,5 мм<sup>2</sup>

<b>Расчетные данные</b>		МЭК 60947-7-1 / МЭК 60947-7-2			
Расчетное сечение	[мм <sup>2</sup> ]	2,5			
Диапазон сечений	AWG	26 - 12			
<b>Возможности подключения</b>		одн.ж.	многож.	Кабельный наконечник с пластмассовой втулкой или без	
1-жильн.	[мм <sup>2</sup> ]	0,14 - 4	0,14 - 2,5	0,14 - 2,5	0,14 - 2,5
2-жильный гибкий с кабельным наконечником TWIN	[мм <sup>2</sup> ]	-	-	-	0,5
Сечение проводников, подсоединяемых без инструмента	[мм <sup>2</sup> ]	0,34 - 4	-	0,34 - 2,5	0,34 - 2,5
<b>Общие характеристики</b>					
Длина снятия изоляции	[мм]	8 - 10			
Изоляционный материал		PA			
Класс воспламеняемости согласно UL 94		V0			

Указания: дополнительные или отличные данные документируются у артикула.

#### Примечания:



Рядом с артикулом расположена внутренняя электрическая проводка в виде схемы. Свободные места соединения для шунтирования обозначены черной точкой.

Указанные технические данные и допуски относятся к первому артикулу в столбике. Данные о следующих артикулах указаны на сайте phoenixcontact.net/products

Полные данные по группам использования UL и CSA, номера файлов и ссылки в интернете приведены на сайте phoenixcontact.net/products

<sup>1)</sup> Ток шунтирования документирован при соответствующем артикуле. Другие цвета см. на стр. 396.

### Системные принадлежности для соединительных клемм PT с разъемами push-in 2,5 мм<sup>2</sup>

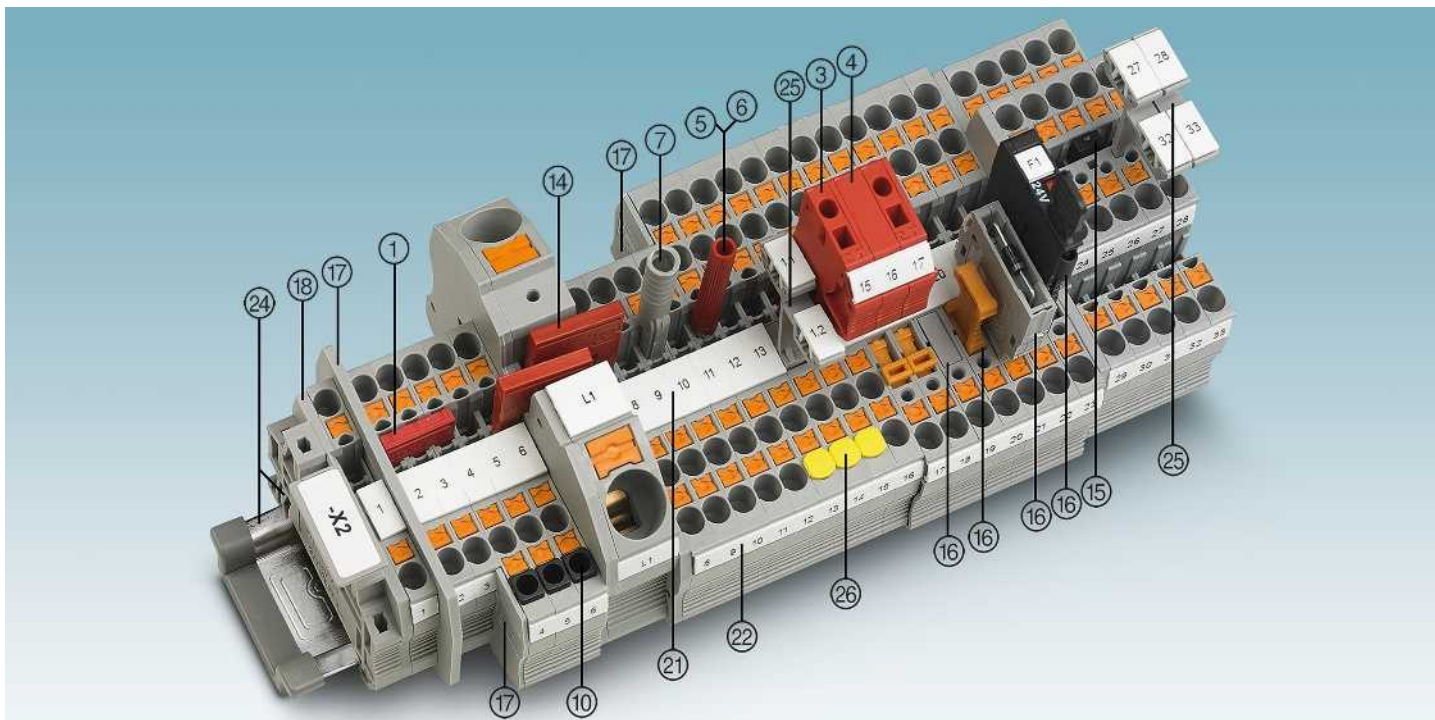

Описание	Полюсов	Цвет	Тип	Артикул №	Штук	Тип	Артикул №	Штук
① Перемычка <sup>1)</sup>	2	красный	FBS 2-5	3030161	50	FBSR 2-5	3033702	50
	3	красный	FBS 3-5	3030174	50	FBSR 3-5	3001591	50
	4	красный	FBS 4-5	3030187	50	FBSR 4-5	3001592	50
	5	красный	FBS 5-5	3030190	50	FBSR 5-5	3001593	50
	10	красный	FBS 10-5	3030213	10	FBSR 10-5	3033710	10
20	красный	FBS 20-5	3030226	10				
③ Наборный контрольный штекер		красный	PS-5	3030983	10			
④ Проставка		красный	DP PS-5	3036725	10			
⑤ Контрольный штекер, металлическая деталь		серебристый	MPS-MT	0201744	10			
⑥ Изоляционная втулка, для металлической части MPS		красный	MPS-IR RD	0201676	10			
⑦ Адаптер тестера, гнездовое отверстие 4 мм		серый	PAI-4-N GY	3032871	10			
⑩ Изоляционная втулка		белый	ISH 2,5/0,2	3002843	50			
	0,25 - 0,5 мм <sup>2</sup>	серый	ISH 2,5/0,5	3002856	50			
	0,75 - 1 мм <sup>2</sup>	черный	ISH 2,5/1,0	3002869	50			
Отвертка			SZF 1-0,6X3,5	1204517	10			

⑭ Переходная перемычка	RB ... см. стр. 402.
⑮ Вертикальная перемычка	FBS-PV ... см. стр. 398.
⑯ Предохранительные и функциональные штекеры для клемм с размыкателем	P-FU ... / P-DI / P-FIX / P-CO ... см. со стр. 408.
⑰ Разделители / сегменты крышки	ATP-... / DS-... см. phoenixcontact.net/products
⑱ Крышка	Документировано при артикуле
⑲ Маркировка средней гайки	UC-TM 5, UC-TM 5 или ZB 5. См. также каталог 3, таблицы выбора со страницы 68.
⑲ Маркировка среднего и бокового паза	UC-TMF 5, UC-TMF 5 или ZBF 5. См. также каталог 3, таблицы выбора со страницы 68.
⑳ Монтажная рейка и концевой зажим	См. каталог 3
㉑ Держатели маркировочных табличек	STP ... см. на странице 412.
㉒ Крышка для шахты проводника	CEC ... см. на странице 407.
Полное описание принадлежностей: phoenixcontact.net/products	Указания: Дополняющие и иные принадлежности указаны при изделии.

### Проходные, многопроводные и многоярусные клеммы, а также заземляющие клеммы

**Примечания:**  
 1) Технические характеристики и дополнительные принадлежности описаны на странице 68.  
 Указания по монтажу и применению дополнительных принадлежностей во взрывоопасной среде Ex см. на странице 644.

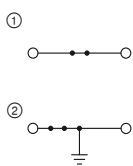

28 А, проходная клемма

Ex: EAC Ex  
 PTB 09ATEX1111U / IECEx PTB 10.0021U

Технические характеристики <sup>1)</sup>				
Ширина	Длина	Высота		
5,2	48,5	36,5 (NS 35/7,5)		
I <sub>макс.</sub> [A]	U <sub>макс.</sub> [B]	макс. Ø [мм <sup>2</sup> ]	AWG (UL)	
28	800	0,14 - 4	26-12	
24 (FBS) / 17,5 (FBSR)				
МЭК	UL / CUL	CSA	Ex	
800	600	600	550	
24 / 2,5	20 / -	20 / -	19 / 2,5	

Данные для заказа			
Тип	Артикул №	Штук	
PT 2,5	① 3209510	50	
PT 2,5 BU	① 3209523	50	
PT 2,5-PE	② 3209536	50	

Принадлежности <sup>1)</sup>		
D-ST 2,5	Артикул №	Штук
D-ST 2,5	3030417	50

Размеры	[мм]
Максимальные электрические данные	
Максимальный ток шунтирования	[A]
Расчетные данные	
Расчетное напряжение	[B]
Номинальный ток / сечение	[A] / [мм <sup>2</sup> ]

Описание	Цвет
Клемма	серый
	синий
Заземляющая клемма	желто-зел.

Нрышка, ширина 2,2 мм	серый
Нрышка, ширина 0,8 мм	оранжевый

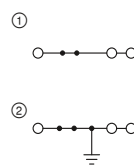

28 А, проходная клемма, 3 разъема

Ex: EAC Ex  
 PTB 09ATEX1111U / IECEx PTB 10.0021U

Технические характеристики <sup>1)</sup>				
Ширина	Длина	Высота		
5,2	60,5	36,5 (NS 35/7,5)		
I <sub>макс.</sub> [A]	U <sub>макс.</sub> [B]	макс. Ø [мм <sup>2</sup> ]	AWG (UL)	
28	800	0,14 - 4	26-12	
24 (FBS) / 17,5 (FBSR)				
МЭК	UL / CUL	CSA	Ex	
800	600	600	550	
24 / 2,5	20 / -	20 / -	19 / 2,5	

Данные для заказа			
Тип	Артикул №	Штук	
PT 2,5-TWIN	① 3209549	50	
PT 2,5-TWIN BU	① 3209552	50	
PT 2,5-TWIN-PE	② 3209565	50	

Принадлежности <sup>1)</sup>		
D-ST 2,5-TWIN	Артикул №	Штук
D-ST 2,5-TWIN	3030488	50
D-ST 2,5-TWIN-0,8 OG	3030512	50

### Проходные, многопроводные и многоярусные клеммы, а также заземляющие клеммы

**Примечания:**  
 1) Технические характеристики и дополнительные принадлежности описаны на странице 68.  
 2) Суммарный ток всех подключенных проводников не должен превышать макс. тока нагрузки.  
 Указания по монтажу и применению дополнительных принадлежностей во взрывоопасной среде Ex см. на странице 644.

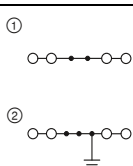

28 А, проходная клемма, 4 разъема

Ex: EAC Ex  
 PTB 09ATEX1111U / IECEx PTB 10.0021U

Технические характеристики <sup>1)</sup>				
Ширина	Длина	Высота		
5,2	72,2	36,8 (NS 35/7,5)		
I <sub>макс.</sub> [A]	U <sub>макс.</sub> [B]	макс. Ø [мм <sup>2</sup> ]	AWG (UL)	
28 <sup>2)</sup>	800	0,14 - 4	26-12	
24 (FBS) / 17,5 (FBSR)				
МЭК	UL / CUL	CSA	Ex	
800	600	600	550	
24 / 2,5	20 / -	20 / -	19 / 2,5	
Возможности подключения	Кабельный наконечник с пластмассовой втулкой или без			
однож.	многож.			
0,14 - 4	0,14 - 2,5	0,14 - 2,5	0,14 - 2,5	
0,34 - 4	-	0,34 - 2,5	0,34 - 2,5	

Данные для заказа			
Тип	Артикул №	Штук	
PT 2,5-QUATTRO	① 3209578	50	
PT 2,5-QUATTRO BU	① 3209581	50	
PT 2,5-QUATTRO-PE	② 3209594	50	

Принадлежности <sup>1)</sup>		
D-ST 2,5-QUATTRO	Артикул №	Штук
D-ST 2,5-QUATTRO	3030514	50
D-ST 2,5-QUATTRO-0,8 OG	3030513	50

Размеры	[мм]
Максимальные электрические данные	
Максимальный ток шунтирования	[A]
Расчетные данные	
Расчетное напряжение	[B]
Номинальный ток / сечение	[A] / [мм <sup>2</sup> ]

Описание	Цвет
Клемма	серый
	синий
Заземляющая клемма	желто-зел.

Нрышка, ширина 2,2 мм	серый
Нрышка, ширина 0,8 мм	оранжевый

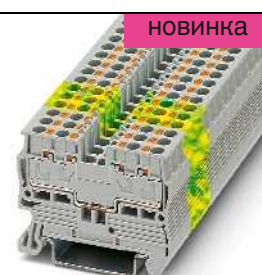
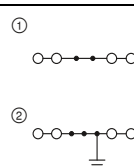

24 А, проходной блок зажимов, 4 разъема

Технические характеристики <sup>1)</sup>				
Ширина	Длина	Высота		
5,2	48,6	36,7 (NS 35/7,5)		
I <sub>макс.</sub> [A]	U <sub>макс.</sub> [B]	макс. Ø [мм <sup>2</sup> ]	AWG (UL)	
24	500	0,14 - 2,5	28-12	
22 (FBS) / 17,5 (FBSR)				
МЭК	UL / CUL	CSA	Ex	
500	600	-	-	
17,5 / 2,5	20 / -	-	- / -	
Возможности подключения	Кабельный наконечник с пластмассовой втулкой или без			
однож.	многож.			
0,14 - 2,5	0,14 - 1,5	0,14 - 1,5	0,14 - 1,5	
0,34 - 2,5	-	0,34 - 1,5	0,34 - 1,5	

Данные для заказа			
Тип	Артикул №	Штук	
PT 2,5/S-QUATTRO	① 3211019	50	
PT 2,5/S-QUATTRO BU	① 3211022	50	
PT 2,5/S-QUATTRO-PE	② 3211025	50	

Принадлежности <sup>1)</sup>		
D-ST 2,5	Артикул №	Штук
D-ST 2,5	3030417	50



# Клеммные блоки - CLIPLINE complete

## Соединительные клеммы push-in PT 2,5 мм<sup>2</sup>

### Проходные, многопроводные и многоярусные клеммы, а также заземляющие клеммы

#### Примечания:

<sup>1)</sup> Технические характеристики и дополнительные принадлежности описаны на странице 68.

Указания по монтажу и применению дополнительных принадлежностей во взрывоопасной среде Ex см. на странице 644.

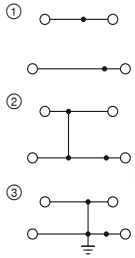

26 А, двухъярусная клемма, 4 разъема



Ex: EAC Ex  
PTB 09ATEX1111U / IECEx PTB 10.0021U

#### Технические характеристики<sup>1)</sup>

Размеры	[мм]
Ширина	5,2
Длина	68
Высота	47,5 (NS 35/7,5)
Максимальные электрические данные	
$I_{\text{макс.}}$ [A]	26
$U_{\text{макс.}}$ [В]	500
Максимальный ток шунтирования	22 (FBS) / 17,5 (FBSR)
Расчетные данные	
МЭК	UL / CUL
Расчетное напряжение	500
Номинальный ток / сечение	22 / 2,5

Описание	Цвет
Клемма	серый
со связью потенциала	синий
верхний ярус синий	серый
верхний ярус синий	серый
Заземляющая клемма	желто-зел.

Нрышна, ширина 2,2 мм	серый
-----------------------	-------

Ширина	Длина	Высота		
5,2	68	47,5 (NS 35/7,5)		
$I_{\text{макс.}}$ [A]	$U_{\text{макс.}}$ [В]	макс. Ø [мм <sup>2</sup> ]	AWG (UL)	
26	500	0,14 - 4	26-12	
20 (FBS) / 17,5 (FBSR)				
МЭК	UL / CUL	CSA	Ex	
500	600	600	440	
24 / 2,5	20 / -	20 / -	18 / 2,5	

#### Данные для заказа

Тип	Артикул №	Штук
РТТВ 2,5	① 3210567	50
РТТВ 2,5-BU	① 3210570	50
РТТВ 2,5-PV	② 3210583	50
РТТВ 2,5-PE	③ 3210596	50

#### Принадлежности<sup>1)</sup>

D-РТТВ 2,5	3211634	50
------------	---------	----

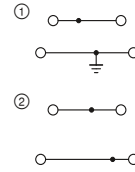

30 А, двухъярусная клемма с основанием PE



Ex: EAC Ex  
PTB 09ATEX1111U / IECEx PTB 10.0021U

#### Технические характеристики<sup>1)</sup>

Ширина	Длина	Высота		
5,2	68	47,5 (NS 35/7,5)		
$I_{\text{макс.}}$ [A]	$U_{\text{макс.}}$ [В]	макс. Ø [мм <sup>2</sup> ]	AWG (UL)	
30	500	0,14 - 4	26-12	
20 (FBS) / 16 (FBSR)				
МЭК	UL / CUL	CSA	Ex	
500	300	300	-	
24 / 2,5	20 / -	20 / -	- / -	

#### Данные для заказа

Тип	Артикул №	Штук
РТТВ 2,5-PE/L	① 3210978	50
РТТВ 2,5-PE/N	① 3210981	50
РТТВ 2,5-L/N	② 3210994	50

#### Принадлежности<sup>1)</sup>

D-РТТВ 2,5	3211634	50
------------	---------	----

### Проходные, многопроводные и многоярусные клеммы, а также заземляющие клеммы

#### Примечания:

<sup>1)</sup> Технические характеристики и дополнительные принадлежности описаны на странице 68.

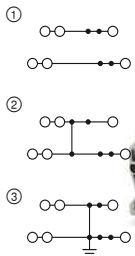

24 А, двухъярусная клемма, 3 разъема на ярус



#### Технические характеристики<sup>1)</sup>

Размеры	[мм]
Ширина	5,2
Длина	111,8
Высота	55 (NS 35/7,5)
Максимальные электрические данные	
$I_{\text{макс.}}$ [A]	24
$U_{\text{макс.}}$ [В]	800
Максимальный ток шунтирования	20 (FBS) / 16 (FBSR)
Расчетные данные	
МЭК	UL / CUL
Расчетное напряжение	800
Номинальный ток / сечение	20 / 2,5

Описание	Цвет
Клемма	серый
со связью потенциала	синий
Заземляющая клемма	желто-зел.

Нрышна, ширина 2,2 мм	серый
-----------------------	-------

Ширина	Длина	Высота		
5,2	111,8	55 (NS 35/7,5)		
$I_{\text{макс.}}$ [A]	$U_{\text{макс.}}$ [В]	макс. Ø [мм <sup>2</sup> ]	AWG (UL)	
24	800	0,14 - 4	26-12	
20 (FBS) / 16 (FBSR)				
МЭК	UL / CUL	CSA	Ex	
800	600	600	-	
20 / 2,5	20 / -	20 / -	- / -	

#### Данные для заказа

Тип	Артикул №	Штук
РТТBS 2,5-TWIN	① 3210600	50
РТТBS 2,5-TWIN-BU	① 3210601	50
РТТBS 2,5-TWIN-PV	② 3210603	50
РТТBS 2,5-TWIN-PE	③ 3210602	50

#### Принадлежности<sup>1)</sup>

D-РТТBS 2,5-TWIN	3210608	50
------------------	---------	----

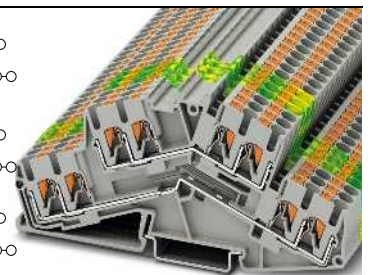
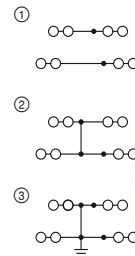

24 А, двухъярусная клемма, 4 разъема на ярус



#### Технические характеристики<sup>1)</sup>

Ширина	Длина	Высота		
5,2	115,2	55 (NS 35/7,5)		
$I_{\text{макс.}}$ [A]	$U_{\text{макс.}}$ [В]	макс. Ø [мм <sup>2</sup> ]	AWG (UL)	
24	800	0,14 - 4	26-12	
20 (FBS) / 16 (FBSR)				
МЭК	UL / CUL	CSA	Ex	
800	600	300	-	
20 / 2,5	20 / -	20 / -	- / -	

#### Данные для заказа

Тип	Артикул №	Штук
РТТBS 2,5-QUATTRO	① 3210609	50
РТТBS 2,5-QUATTRO-BU	① 3210610	50
РТТBS 2,5-QUATTRO-PV	② 3210612	50
РТТBS 2,5-QUATTRO-PE	③ 3210611	50

#### Принадлежности<sup>1)</sup>

D-РТТBS 2,5-QUATTRO	3210613	50
---------------------	---------	----

### Проходные, многопроводные и многоярусные клеммы, а также заземляющие клеммы

#### Примечания:

<sup>1)</sup> Технические характеристики и дополнительные принадлежности описаны на странице 68.

Указания по монтажу и применению дополнительных принадлежностей во взрывоопасной среде Ex см. на странице 644.

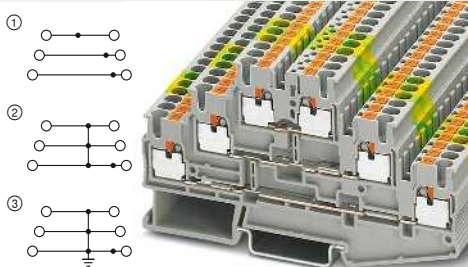

24 А, многоярусная клемма



Ex: EAC Ex  
SEV13ATEX0159U / IECEx SEV13.0005U

#### Технические характеристики<sup>1)</sup>

Ширина	Длина	Высота		
5,2	102	58 (NS 35/7,5)		
I <sub>макс.</sub> [A]	U <sub>макс.</sub> [B]	макс. Ø [мм <sup>2</sup> ]	AWG (UL)	
24	500	0,14 - 4	26-12	
20 (FBS) / 16 (FBSR)				
МЭК	UL / CUL	CSA	Ex	
500	300	600	440	
20 / 2,5	20 / -	20 / -	17 / 2,5	

#### Данные для заказа

Тип	Артикул №	Штук
PT 2,5-3L	① 3210499	50
PT 2,5-3L BU	① 3210509	50
PT 2,5-3PV	② 3210512	50
PT 2,5-3PE	③ 3210525	50

#### Принадлежности<sup>1)</sup>

D-PT 2,5-3L	3211647	50
-------------	---------	----

Размеры	[мм]
Максимальные электрические данные	
Максимальный ток шунтирования	[A]
Расчетные данные	
Расчетное напряжение	[B]
Номинальный ток / сечение	[A] / [мм <sup>2</sup> ]

Описание	Цвет
Клемма	серый
со связью потенциала	синий
	серый
	серый/желто-зеленый
Заземляющая клемма	серый
	желто-зел.
Нрышка, ширина 2,2 мм	серый

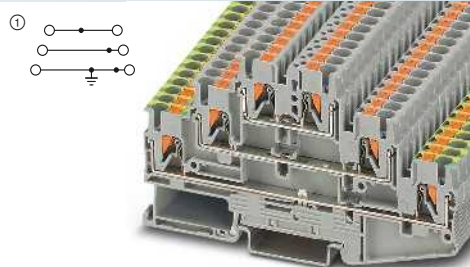

24 А, трехъярусная клемма с заземляющим основанием



Ex: EAC Ex  
SEV13ATEX0159U / IECEx SEV13.0005U

#### Технические характеристики<sup>1)</sup>

Ширина	Длина	Высота		
5,2	102	58 (NS 35/7,5)		
I <sub>макс.</sub> [A]	U <sub>макс.</sub> [B]	макс. Ø [мм <sup>2</sup> ]	AWG (UL)	
24	500	0,14 - 4	26-12	
20 (FBS) / 16 (FBSR)				
МЭК	UL / CUL	CSA	Ex	
500	300	600	-	
20 / 2,5	20 / -	20 / -	- / -	

#### Данные для заказа

Тип	Артикул №	Штук
PT 2,5-PE/L/L	① 3210541	50
PT 2,5-PE/L/N	① 3210538	50

#### Принадлежности<sup>1)</sup>

D-PT 2,5-3L	3211647	50
-------------	---------	----

### Проходные, многопроводные и многоярусные клеммы, а также заземляющие клеммы

#### Примечания:

<sup>1)</sup> Технические характеристики и дополнительные принадлежности описаны на странице 68.

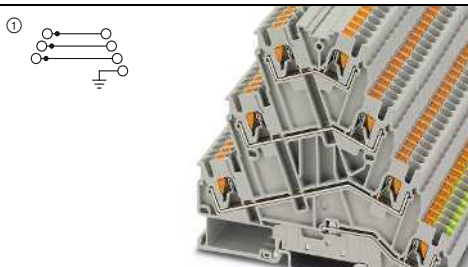

25 А, четырехъярусная клемма с основанием PE



#### Технические характеристики<sup>1)</sup>

Ширина	Длина	Высота		
5,2	99,5	92,6 (NS 35/7,5)		
I <sub>макс.</sub> [A]	U <sub>макс.</sub> [B]	макс. Ø [мм <sup>2</sup> ]	AWG (UL)	
25	800	0,14 - 4	26-12	
19 (FBS) / 17,5 (FBSR)				
МЭК	UL / CUL	CSA	Ex	
800	600	-	-	
20 / 2,5	20 / -	- / -	- / -	

#### Данные для заказа

Тип	Артикул №	Штук
PT 2,5-PE/3L	① 3210542	50

#### Принадлежности<sup>1)</sup>

D-PT 2,5-PE/3L	3210543	50
----------------	---------	----

Размеры	[мм]
Максимальные электрические данные	
Максимальный ток шунтирования	[A]
Расчетные данные	
Расчетное напряжение	[B]
Номинальный ток / сечение	[A] / [мм <sup>2</sup> ]

Описание	Цвет
Клемма	серый
Нрышка, ширина 2,2 мм	серый

# Клеммные блоки - CLIPLINE complete

## Соединительные клеммы push-in PT 2,5 мм<sup>2</sup>

### Клеммы с размыкателями

#### Примечания:

- 1) Технические характеристики и дополнительные принадлежности описаны на странице 68.
- 2) Ток и напряжение определяются типом вставляемого компонента.

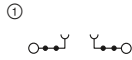

16 А, разделительная клемма с 4 функциональными отверстиями



#### Технические характеристики<sup>1)</sup>

Размеры	Ширина	Длина	Высота		
	[мм]	5,2	70,1	36,8 (NS 35/7,5)	
Максимальные электрические данные	I <sub>макс.</sub> [A]	U <sub>макс.</sub> [В]	макс. Ø [мм <sup>2</sup> ]	AWG (UL)	
	16	400 <sup>2)</sup>	0,14 - 4	26-12	
Максимальный ток шунтирования	[A]	16 (FBS) / 16 (FBSR)			
Расчетные данные	МЭК	UL / CUL	CSA	Ex	
Расчетное напряжение	[В]	400 <sup>2)</sup>	600	600	
Номинальный ток / сечение	[A] / [мм <sup>2</sup> ]	16 / 2,5	16 / -	20 / -	

#### Данные для заказа

Тип	Артикул №	Штук
PT 2,5-TGB	3210192	50

#### Принадлежности<sup>1)</sup>

D-PT 2,5-MTB	3210196	50
--------------	---------	----

Нрышна, ширина 2,2 мм

серый

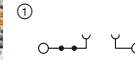

20 А, разделительная клемма с 2 функциональными отверстиями



#### Технические характеристики<sup>1)</sup>

Размеры	Ширина	Длина	Высота		
	[мм]	5,2	62	36,5 (NS 35/7,5)	
Максимальные электрические данные	I <sub>макс.</sub> [A]	U <sub>макс.</sub> [В]	макс. Ø [мм <sup>2</sup> ]	AWG (UL)	
	20	400 <sup>2)</sup>	0,14 - 4	26-12	
Максимальный ток шунтирования	[A]	20 (FBS) / 17,5 (FBSR)			
Расчетные данные	МЭК	UL / CUL	CSA	Ex	
Расчетное напряжение	[В]	400 <sup>2)</sup>	300	300	
Номинальный ток / сечение	[A] / [мм <sup>2</sup> ]	20 / 2,5	20 / -	20 / -	

#### Данные для заказа

Тип	Артикул №	Штук
PT 2,5-TG	3210185	50

#### Принадлежности<sup>1)</sup>

D-PT 2,5-MT	3211003	50
-------------	---------	----

### Клеммы с размыкателями

#### Примечания:

- 1) Технические характеристики и дополнительные принадлежности описаны на странице 68.
- 2) Ток и напряжение определяются типом вставляемого компонента.

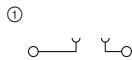

20 А, клемма с размыкателем



#### Технические характеристики<sup>1)</sup>

Размеры	Ширина	Длина	Высота		
	[мм]	5,2	56	36,5 (NS 35/7,5)	
Максимальные электрические данные	I <sub>макс.</sub> [A]	U <sub>макс.</sub> [В]	макс. Ø [мм <sup>2</sup> ]	AWG (UL)	
	20	400 <sup>2)</sup>	0,14 - 4	24-12	
Расчетные данные	МЭК	UL / CUL	CSA	Ex	
Расчетное напряжение	[В]	400 <sup>2)</sup>	300	-	
Номинальный ток / сечение	[A] / [мм <sup>2</sup> ]	20 / 2,5	10 / -	- / -	

#### Данные для заказа

Тип	Артикул №	Штук
PTC 2,5-TG	3270088	50

#### Принадлежности<sup>1)</sup>

D-PTC 2,5-MT	3270097	50
--------------	---------	----

Нрышна, ширина 2,2 мм

серый

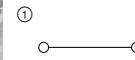

28 А, проходная клемма, той же формы

#### Технические характеристики<sup>1)</sup>

Размеры	Ширина	Длина	Высота		
	[мм]	5,2	56	36,5 (NS 35/7,5)	
Максимальные электрические данные	I <sub>макс.</sub> [A]	U <sub>макс.</sub> [В]	макс. Ø [мм <sup>2</sup> ]	AWG (UL)	
	28	400	0,14 - 4	-	
Расчетные данные	МЭК	UL / CUL	CSA	Ex	
Расчетное напряжение	[В]	400	-	-	
Номинальный ток / сечение	[A] / [мм <sup>2</sup> ]	24 / 2,5	- / -	- / -	

#### Данные для заказа

Тип	Артикул №	Штук
PTC 2,5-MTD	3270106	50
PTC 2,5-MTD BU	3270109	50

#### Принадлежности<sup>1)</sup>

D-PTC 2,5-MT	3270097	50
--------------	---------	----



### Клеммы с размыкателями

#### Примечания:

- 1) Технические характеристики и дополнительные принадлежности описаны на странице 68.
- 2) Ток и напряжение определяются типом вставляемого компонента.

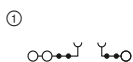

16 А, разделительная клемма, 3 разъема, 4 функциональных отверстия



#### Технические характеристики<sup>1)</sup>

Ширина	Длина	Высота		
5,2	81,9	36,7 (NS 35/7,5)		
I <sub>макс.</sub> [A]	U <sub>макс.</sub> [B]	макс. Ø [мм <sup>2</sup> ]	AWG (UL)	
16	400 <sup>2)</sup>	0,14 - 4	26-12	
16 (FBS) / 16 (FBSR)				
МЭК	UL / CUL	CSA	Ex	
400 <sup>2)</sup>	600	600	-	
Номинальный ток / сечение				
16 / 2,5	16 / -	16 / -	- / -	

#### Данные для заказа

Тип	Артикул №	Штук
PT 2,5-TWIN-TGB	3210193	50

#### Принадлежности<sup>1)</sup>

D-PT 2,5-TWIN-MTB	3210202	50
-------------------	---------	----

Размеры	[мм]
Максимальные электрические данные	
Максимальный ток шунтирования	[А]
Расчетные данные	
Расчетное напряжение	[В]
Номинальный ток / сечение	[А] / [мм <sup>2</sup> ]

Описание	Цвет
Клемма с размыкателем	серый

Нрышка, ширина 2,2 мм	серый
-----------------------	-------

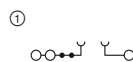

20 А, разделительная клемма, 3 разъема, 2 функциональных отверстия



#### Технические характеристики<sup>1)</sup>

Ширина	Длина	Высота		
5,2	74	36,5 (NS 35/7,5)		
I <sub>макс.</sub> [A]	U <sub>макс.</sub> [B]	макс. Ø [мм <sup>2</sup> ]	AWG (UL)	
20	400 <sup>2)</sup>	0,14 - 4	26-12	
20 (FBS) / 17,5 (FBSR)				
МЭК	UL / CUL	CSA	Ex	
400 <sup>2)</sup>	300	300	-	
Номинальный ток / сечение				
20 / 2,5	20 / -	20 / -	- / -	

#### Данные для заказа

Тип	Артикул №	Штук
PT 2,5-TWIN-TG	3210198	50

#### Принадлежности<sup>1)</sup>

D-PT 2,5-TWIN-MT	3211317	50
------------------	---------	----

### Клеммы с размыкателями

#### Примечания:

- 1) Технические характеристики и дополнительные принадлежности описаны на странице 68.
- 2) Ток и напряжение определяются типом вставляемого компонента.

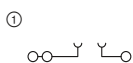

20 А, разделительная клемма, 3 разъема



#### Технические характеристики<sup>1)</sup>

Ширина	Длина	Высота		
5,2	67,8	36,5 (NS 35/7,5)		
I <sub>макс.</sub> [A]	U <sub>макс.</sub> [B]	макс. Ø [мм <sup>2</sup> ]	AWG (UL)	
20	400 <sup>2)</sup>	0,14 - 4	24-12	
20 (FBS) / 16 (FBSR)				
МЭК	UL / CUL	CSA	Ex	
400 <sup>2)</sup>	300	-	-	
Номинальный ток / сечение				
20 / 2,5	10 / -	- / -	- / -	

#### Данные для заказа

Тип	Артикул №	Штук
PTC 2,5-TWIN-TG	3270091	50

#### Принадлежности<sup>1)</sup>

D-PTC 2,5-TWIN-MT	3270100	50
-------------------	---------	----

Размеры	[мм]
Максимальные электрические данные	
Расчетные данные	
Расчетное напряжение	[В]
Номинальный ток / сечение	[А] / [мм <sup>2</sup> ]

Описание	Цвет
Клемма с размыкателем	серый
Проходной блок зажимов, той же формы	серый / синий

Нрышка, ширина 2,2 мм	серый
-----------------------	-------

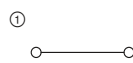

28 А, проходная клемма, той же формы



#### Технические характеристики<sup>1)</sup>

Ширина	Длина	Высота		
5,2	67,8	36,5 (NS 35/7,5)		
I <sub>макс.</sub> [A]	U <sub>макс.</sub> [B]	макс. Ø [мм <sup>2</sup> ]	AWG (UL)	
28	400	0,14 - 4	24-12	
28 (FBS) / 17,5 (FBSR)				
МЭК	UL / CUL	CSA	Ex	
400	300	-	-	
Номинальный ток / сечение				
24 / 2,5	10 / -	- / -	- / -	

#### Данные для заказа

Тип	Артикул №	Штук
PTC 2,5-TWIN-MTD	3270110	50
PTC 2,5-TWIN-MTD BU	3270111	50

#### Принадлежности<sup>1)</sup>

D-PTC 2,5-TWIN-MT	3270100	50
-------------------	---------	----

# Клеммные блоки - CLIPLINE complete

## Соединительные клеммы push-in PT 2,5 мм<sup>2</sup>

### Клеммы с размыкателями

#### Примечания:

<sup>1)</sup> Технические характеристики и дополнительные принадлежности описаны на странице 68.

<sup>2)</sup> Ток и напряжение определяются типом вставляемого компонента.

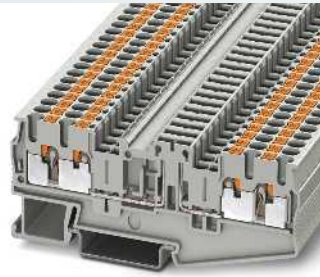
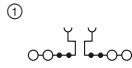

**16 А, разделительная клемма, 4 разъема, 4 функциональных отверстия**



#### Технические характеристики<sup>1)</sup>

Размеры	[мм]
Ширина	5,2
Длина	92,2
Высота	36,7 (NS 35/7,5)
Максимальные электрические данные	
$I_{\text{макс.}}$ [А]	16
$U_{\text{макс.}}$ [В]	400 <sup>2)</sup>
Максимальный ток шунтирования	16 (FBS) / 16 (FBSR)
Расчетные данные	
Расчетное напряжение	400 <sup>2)</sup>
Номинальный ток / сечение	16 / 2,5

#### Данные для заказа

Тип	Артикул №	Штук
PT 2,5-QUATTRO-TGB	3210194	50

#### Принадлежности<sup>1)</sup>

D-PT 2,5-QUATTRO-MTB	3210209	50
----------------------	---------	----

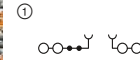

**20 А, разделительная клемма, 4 разъема, 2 функциональных отверстия**



#### Технические характеристики<sup>1)</sup>

Размеры	[мм]
Ширина	5,2
Длина	84
Высота	36,5 (NS 35/7,5)
Максимальные электрические данные	
$I_{\text{макс.}}$ [А]	20
$U_{\text{макс.}}$ [В]	400 <sup>2)</sup>
Максимальный ток шунтирования	20 (FBS) / 17,5 (FBSR)
Расчетные данные	
Расчетное напряжение	400 <sup>2)</sup>
Номинальный ток / сечение	20 / 2,5

#### Данные для заказа

Тип	Артикул №	Штук
PT 2,5-QUATTRO-TG	3210208	50

#### Принадлежности<sup>1)</sup>

D-ST 2,5-QUATTRO-MT	3038590	50
---------------------	---------	----

### Клеммы с размыкателями

#### Примечания:

<sup>1)</sup> Технические характеристики и дополнительные принадлежности описаны на странице 68.

<sup>2)</sup> Ток и напряжение определяются типом вставляемого компонента.

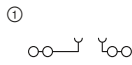

**20 А, разделительная клемма, 4 разъема**



#### Технические характеристики<sup>1)</sup>

Размеры	[мм]
Ширина	5,2
Длина	79,6
Высота	36,5 (NS 35/7,5)
Максимальные электрические данные	
$I_{\text{макс.}}$ [А]	20
$U_{\text{макс.}}$ [В]	400 <sup>2)</sup>
Максимальный ток шунтирования	20 (FBS) / 17,5 (FBSR)
Расчетные данные	
Расчетное напряжение	400 <sup>2)</sup>
Номинальный ток / сечение	20 / 2,5

#### Данные для заказа

Тип	Артикул №	Штук
PTC 2,5-QUATTRO-TG	3270094	50

#### Принадлежности<sup>1)</sup>

D-ST 2,5-QUATTRO-MT	3038590	50
---------------------	---------	----

### Клеммы с размыкателями

#### Примечания:

- 1) Технические характеристики и дополнительные принадлежности описаны на странице 68.
- 2) Ток и напряжение определяются типом вставляемого компонента.

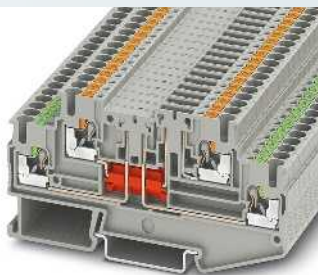
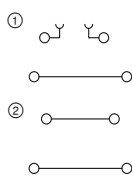

**16 А, двухъярусная клемма с одной раздельной зоной**



#### Технические характеристики<sup>1)</sup>

Ширина	Длина	Высота		
5,2	92,4	47,4 (NS 35/7,5)		
I <sub>макс.</sub> [A]	U <sub>макс.</sub> [B]	макс. Ø [мм <sup>2</sup> ]	AWG (UL)	
16 <sup>2)</sup>	400	0,14 - 4	26-12	
16 (FBS) / 16 (FBSR)				
МЭК	UL / CUL	CSA	Ex	
400	300	300	-	
16 <sup>2)</sup> / 2,5				
	16 / -	16 / -	- / -	

#### Данные для заказа

Тип	Артикул №	Штук
РТТ 2,5-L/TG	① 3210230	50
РТТ 2,5-L/TG BU	① 3210270	50
РТТ 2,5-2L	② 3210267	50
РТТ 2,5-2L BU	② 3210268	50

#### Принадлежности<sup>1)</sup>

Тип	Артикул №	Штук
D-РТТ 2,5-2МТ-0,8	3210300	50
D-РТТ 2,5-2МТ-0,8 OG	3210299	50

Размеры	[мм]
Максимальные электрические данные	
Максимальный ток шунтирования	[A]
Расчетные данные	
Расчетное напряжение	[B]
Номинальный ток / сечение	[A] / [мм <sup>2</sup> ]

Описание	Цвет
Клемма с размыкателем	серый
	синий
Проходной блок зажимов, той же формы	серый
	синий

Нрышка, ширина 0,8 мм	серый
	оранжевый

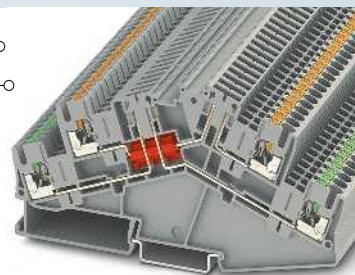
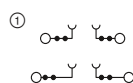

**16 А, двухъярусная клемма с двумя раздельными зонами**



#### Технические характеристики<sup>1)</sup>

Ширина	Длина	Высота		
5,2	127,5	64,3 (NS 35/7,5)		
I <sub>макс.</sub> [A]	U <sub>макс.</sub> [B]	макс. Ø [мм <sup>2</sup> ]	AWG (UL)	
16 <sup>2)</sup>	400 <sup>2)</sup>	0,14 - 4	26-12	
16 (FBS) / 16 (FBSR)				
МЭК	UL / CUL	CSA	Ex	
400 <sup>2)</sup>	300	300	-	
16 <sup>2)</sup> / 2,5				
	16 / -	10 / -	- / -	

#### Данные для заказа

Тип	Артикул №	Штук
РТТBS 2,5-2ТGB	① 3210402	50

#### Принадлежности<sup>1)</sup>

Тип	Артикул №	Штук
D-РТТBS 2,5-2МТB	3210404	50

### Клеммы с размыкателями

#### Примечания:

- 1) Технические характеристики и дополнительные принадлежности описаны на странице 68.
- 2) Ток и напряжение определяются типом вставляемого компонента.
- 3) 3-контактный клеммный блок

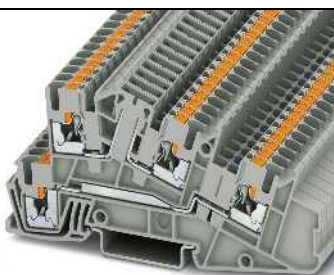
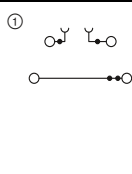

**30 А, трехъярусная клемма, 1 внешний провод L, 1 раздельная зона**



#### Технические характеристики<sup>1)</sup>

Ширина	Длина	Высота		
5,2	101	50,5 (NS 35/7,5)		
I <sub>макс.</sub> [A]	U <sub>макс.</sub> [B]	макс. Ø [мм <sup>2</sup> ]	AWG (UL)	
30 <sup>3)</sup>	400 <sup>2)</sup>	0,14 - 4	26-12	
24 (FBS) / 17,5 (FBSR)				
МЭК	UL / CUL	CSA	Ex	
400 <sup>2)</sup>	300	-	-	
24 / 4				
	20 / -	- / -	- / -	
16 / 1,5 (разделительный ярус)				
однож.	многож.	Кабельный наконечник с пластмассовой втулкой или без		
0,14 - 4	0,14 - 4	0,14 - 2,5	0,14 - 2,5	

#### Данные для заказа

Тип	Артикул №	Штук
РТТ 2,5-L/TG	① 3213961	50

#### Принадлежности<sup>1)</sup>

Тип	Артикул №	Штук
D-РТТ/ЗВ	3213976	50

Размеры	[мм]
Максимальные электрические данные	
Максимальный ток шунтирования	[A]
Расчетные данные	
Расчетное напряжение	[B]
Номинальный ток / сечение	[A] / [мм <sup>2</sup> ]
Расчетное сечение	[мм <sup>2</sup> ]
Номинальный ток / сечение	[A] / [мм <sup>2</sup> ]
Возможности подключения	
1-жильн.	[мм <sup>2</sup> ]

Описание	Цвет
Клемма	серый

Нрышка, ширина 2,2 мм	серый
-----------------------	-------

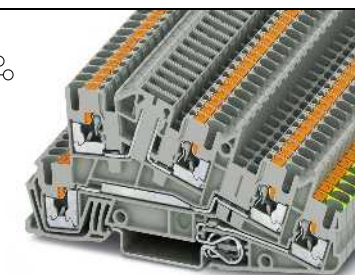
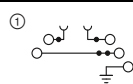

**30 А, трехъярусная клемма, 1 внешний провод L, 1 PE, 1 раздельная зона**



#### Технические характеристики<sup>1)</sup>

Ширина	Длина	Высота		
5,2	101	50,5 (NS 35/7,5)		
I <sub>макс.</sub> [A]	U <sub>макс.</sub> [B]	макс. Ø [мм <sup>2</sup> ]	AWG (UL)	
30 <sup>3)</sup>	400 <sup>2)</sup>	0,14 - 4	26-12	
24 (FBS) / 17,5 (FBSR)				
МЭК	UL / CUL	CSA	Ex	
400 <sup>2)</sup>	300	-	-	
24 / 4				
	20 / -	- / -	- / -	
16 / 1,5 (разделительный ярус)				
однож.	многож.	Кабельный наконечник с пластмассовой втулкой или без		
0,14 - 4	0,14 - 4	0,14 - 2,5	0,14 - 2,5	

#### Данные для заказа

Тип	Артикул №	Штук
РТТ 2,5-PE/LTG	① 3213960	50

#### Принадлежности<sup>1)</sup>

Тип	Артикул №	Штук
D-РТТ/ЗВ	3213976	50



# Клеммные блоки - CLIPLINE complete

## Соединительные клеммы push-in PT 2,5 мм<sup>2</sup>

### Клеммы с ножевыми размыкателями

#### Примечания:

<sup>1)</sup> Технические характеристики и дополнительные принадлежности описаны на странице 68.

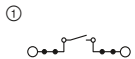

16 А, клемма с ножевым размыкателем, 4 функциональных отверстия



#### Технические характеристики<sup>1)</sup>

Размеры	[мм]	Ширина	Длина	Высота
Максимальные электрические данные		I <sub>макс.</sub> [A]	U <sub>макс.</sub> [В]	макс. Ø [мм <sup>2</sup> ] AWG (UL)
Максимальный ток шунтирования	[А]	16	400	0,14 - 4 26-12
Расчетные данные		16 (FBS) / 16 (FBSR)		
Расчетное напряжение	[В]	МЭК	UL / CUL	CSA Ex
Номинальный ток / сечение	[А] / [мм <sup>2</sup> ]	400	600	600 - -
		16 / 2,5	20 / -	20 / - - / -

#### Данные для заказа

Описание	Цвет	Тип	Цвет
Клеммы с ножевыми размыкателями	серый	PT 2,5-MTV	серый
	синий	PT 2,5-MTV BU	синий

Тип	Артикул №	Штук
PT 2,5-MTV	3210157	50
PT 2,5-MTV BU	3210163	50

#### Принадлежности<sup>1)</sup>

Нрышна, ширина 2,2 мм	серый	D-PT 2,5-MTV	3210196	50
-----------------------	-------	--------------	---------	----

Тип	Артикул №	Штук
D-PT 2,5-MTV	3210196	50

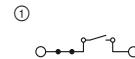

20 А, клемма с ножевым размыкателем, 2 функциональных отверстия



#### Технические характеристики<sup>1)</sup>

Размеры	[мм]	Ширина	Длина	Высота
Максимальные электрические данные		I <sub>макс.</sub> [A]	U <sub>макс.</sub> [В]	макс. Ø [мм <sup>2</sup> ] AWG (UL)
Максимальный ток шунтирования	[А]	20	400	0,14 - 4 26-12
Расчетные данные		20 (FBS) / 17,5 (FBSR)		
Расчетное напряжение	[В]	МЭК	UL / CUL	CSA Ex
Номинальный ток / сечение	[А] / [мм <sup>2</sup> ]	400	300	300 - -
		20 / 2,5	20 / -	20 / - - / -

#### Данные для заказа

Описание	Цвет	Тип	Цвет
Клеммы с ножевыми размыкателями	серый	PT 2,5-MT	серый
	синий	PT 2,5-MT BU	синий

Тип	Артикул №	Штук
PT 2,5-MT	3210156	50
PT 2,5-MT BU	3211650	50

#### Принадлежности<sup>1)</sup>

Нрышна, ширина 2,2 мм	серый	D-PT 2,5-MT	3211003	50
-----------------------	-------	-------------	---------	----

Тип	Артикул №	Штук
D-PT 2,5-MT	3211003	50

### Клеммы с ножевыми размыкателями

#### Примечания:

<sup>1)</sup> Технические характеристики и дополнительные принадлежности описаны на странице 68.

<sup>2)</sup> Суммарный ток всех подключенных проводников не должен превышать макс. тока нагрузки.

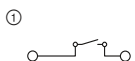

20 А, клемма с ножевым размыкателем



#### Технические характеристики<sup>1)</sup>

Размеры	[мм]	Ширина	Длина	Высота
Максимальные электрические данные		I <sub>макс.</sub> [A]	U <sub>макс.</sub> [В]	макс. Ø [мм <sup>2</sup> ] AWG (UL)
Максимальный ток шунтирования	[А]	20	400	0,14 - 4 24-12
Расчетные данные		20 <sup>2)</sup>	400	0,14 - 4 24-12
Расчетное напряжение	[В]	МЭК	UL / CUL	CSA Ex
Номинальный ток / сечение	[А] / [мм <sup>2</sup> ]	400	300	- - -
		20 / 2,5	10 / -	- / - - / -

#### Данные для заказа

Описание	Цвет	Тип	Цвет
Клеммы с ножевыми размыкателями	серый	PTC 2,5-MT	серый
Проходная клемма, той же формы	серый	PTC 2,5-MTD	серый
	синий	PTC 2,5-MTD BU	синий

Тип	Артикул №	Штук
PTC 2,5-MT	3270079	50
PTC 2,5-MTD	3270106	50
PTC 2,5-MTD BU	3270109	50

#### Принадлежности<sup>1)</sup>

Нрышна, ширина 2,2 мм	серый	D-PTC 2,5-MT	3270097	50
-----------------------	-------	--------------	---------	----

Тип	Артикул №	Штук
D-PTC 2,5-MT	3270097	50

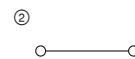
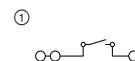

20 А, клемма с ножевым размыкателем, 3 разъема



#### Технические характеристики<sup>1)</sup>

Размеры	[мм]	Ширина	Длина	Высота
Максимальные электрические данные		I <sub>макс.</sub> [A]	U <sub>макс.</sub> [В]	макс. Ø [мм <sup>2</sup> ] AWG (UL)
Максимальный ток шунтирования	[А]	20 <sup>2)</sup>	400	0,14 - 4 24-12
Расчетные данные		20 <sup>2)</sup>	400	0,14 - 4 24-12
Расчетное напряжение	[В]	МЭК	UL / CUL	CSA Ex
Номинальный ток / сечение	[А] / [мм <sup>2</sup> ]	400	300	- - -
		20 <sup>2)</sup> / 2,5	10 / -	- / - - / -

#### Данные для заказа

Описание	Цвет	Тип	Цвет
Клеммы с ножевыми размыкателями	серый	PTC 2,5-TWIN-MT	серый
Проходная клемма, той же формы	серый	PTC 2,5-TWIN-MTD	серый
	синий	PTC 2,5-TWIN-MTD BU	синий

Тип	Артикул №	Штук
PTC 2,5-TWIN-MT	3270082	50
PTC 2,5-TWIN-MTD	3270110	50
PTC 2,5-TWIN-MTD BU	3270111	50

#### Принадлежности<sup>1)</sup>

Нрышна, ширина 2,2 мм	серый	D-PT 2,5-TWIN-MT	3211317	50
-----------------------	-------	------------------	---------	----

Тип	Артикул №	Штук
D-PT 2,5-TWIN-MT	3211317	50

### Клеммы с ножевыми размыкателями

#### Примечания:

<sup>1)</sup> Технические характеристики и дополнительные принадлежности описаны на странице 68.

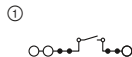

16 А, клемма с ножевым размыкателем, 3 разъема, 4 функциональных отверстия



#### Технические характеристики<sup>1)</sup>

Ширина	Длина	Высота		
5,2	81,9	36,7 (NS 35/7,5)		
I <sub>макс.</sub> [A]	U <sub>макс.</sub> [B]	макс. Ø [мм <sup>2</sup> ]	AWG (UL)	
16	400	0,14 - 4	26-12	
16 (FBS) / 16 (FBSR)				
МЭК	UL / CUL	CSA	Ex	
400	600	600	-	
Номинальный ток / сечение		16 / 2,5		

#### Данные для заказа

Тип	Артикул №	Штук
PT 2,5-TWIN-MTB	3210170	50
PT 2,5-TWIN-MTB BU	3210177	50

#### Принадлежности<sup>1)</sup>

D-PT 2,5-TWIN-MTB	3210202	50
-------------------	---------	----

Размеры	[мм]
Максимальные электрические данные	
Максимальный ток шунтирования	[A]
Расчетные данные	
Расчетное напряжение	[B]
Номинальный ток / сечение	[A] / [мм <sup>2</sup> ]

Описание	Цвет
Клеммы с ножевыми размыкателями	серый
	синий

Нрышка, ширина 2,2 мм	серый
-----------------------	-------

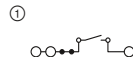

20 А, клемма с ножевым размыкателем, 2 разъема, 2 функциональных отверстия



#### Технические характеристики<sup>1)</sup>

Ширина	Длина	Высота		
5,2	74	36,5 (NS 35/7,5)		
I <sub>макс.</sub> [A]	U <sub>макс.</sub> [B]	макс. Ø [мм <sup>2</sup> ]	AWG (UL)	
20	400	0,14 - 4	26-12	
20 (FBS) / 17,5 (FBSR)				
МЭК	UL / CUL	CSA	Ex	
400	300	300	-	
Номинальный ток / сечение		20 / 2,5		

#### Данные для заказа

Тип	Артикул №	Штук
PT 2,5-TWIN-MT	3210169	50
PT 2,5-TWIN-MT BU	3211663	50

#### Принадлежности<sup>1)</sup>

D-PT 2,5-TWIN-MT	3211317	50
------------------	---------	----

### Клеммы с ножевыми размыкателями

#### Примечания:

<sup>1)</sup> Технические характеристики и дополнительные принадлежности описаны на странице 68.

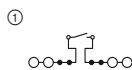

16 А, клемма с ножевым размыкателем, 4 разъема, 4 функциональных отверстия



#### Технические характеристики<sup>1)</sup>

Ширина	Длина	Высота		
5,2	92,2	36,7 (NS 35/7,5)		
I <sub>макс.</sub> [A]	U <sub>макс.</sub> [B]	макс. Ø [мм <sup>2</sup> ]	AWG (UL)	
16	400	0,14 - 4	26-12	
20 (FBS) / 17,5 (FBSR)				
МЭК	UL / CUL	CSA	Ex	
400	600	-	-	
Номинальный ток / сечение		16 / 2,5		

#### Данные для заказа

Тип	Артикул №	Штук
PT 2,5-QUATTRO-MTB	3210184	50
PT 2,5-QUATTRO-MTB BU	3210191	50

#### Принадлежности<sup>1)</sup>

D-PT 2,5-QUATTRO-MTB	3210209	50
----------------------	---------	----

Размеры	[мм]
Максимальные электрические данные	
Максимальный ток шунтирования	[A]
Расчетные данные	
Расчетное напряжение	[B]
Номинальный ток / сечение	[A] / [мм <sup>2</sup> ]

Описание	Цвет
Клеммы с ножевыми размыкателями	серый
	синий

Нрышка, ширина 2,2 мм	серый
-----------------------	-------

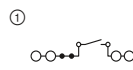

20 А, клемма с ножевым размыкателем, 4 разъема, 2 функциональных отверстия



#### Технические характеристики<sup>1)</sup>

Ширина	Длина	Высота		
5,2	84	36,5 (NS 35/7,5)		
I <sub>макс.</sub> [A]	U <sub>макс.</sub> [B]	макс. Ø [мм <sup>2</sup> ]	AWG (UL)	
20	400	0,14 - 4	26-12	
20 (FBS) / 17,5 (FBSR)				
МЭК	UL / CUL	CSA	Ex	
400	300	300	-	
Номинальный ток / сечение		20 / 2,5		

#### Данные для заказа

Тип	Артикул №	Штук
PT 2,5-QUATTRO-MT	3210172	50
PT 2,5-QUATTRO-MT BU	3211676	50

#### Принадлежности<sup>1)</sup>

D-ST 2,5-QUATTRO-MT	3038590	50
---------------------	---------	----

# Клеммные блоки - CLIPLINE complete

## Соединительные клеммы push-in PT 2,5 мм<sup>2</sup>

### Клеммы с ножевыми размыкателями

#### Примечания:

<sup>1)</sup> Технические характеристики и дополнительные принадлежности описаны на странице 68.

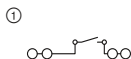

20 А, клемма с ножевым размыкателем, 4 разъема



#### Технические характеристики<sup>1)</sup>

Размеры	[мм]			
	Ширина	Длина	Высота	
Максимальные электрические данные	5,2	79,6	36,5 (NS 35/7,5)	
Расчетные данные	U <sub>макс.</sub> [A]	U <sub>макс.</sub> [B]	макс. Ø [мм <sup>2</sup> ]	AWG (UL)
	20	400	0,14 - 4	24-12
Расчетное напряжение	МЭК	UL / CUL	CSA	Ex
Номинальный ток / сечение	400	300	-	-
	20 / 2,5	10 / -	- / -	- / -

#### Данные для заказа

Тип	Артикул №	Штук
PTC 2,5-QUATTRO-MT	3270085	50

#### Принадлежности<sup>1)</sup>

D-ST 2,5-QUATTRO-MT	3038590	50
---------------------	---------	----

### Клеммы с ножевыми размыкателями

#### Примечания:

<sup>1)</sup> Технические характеристики и дополнительные принадлежности описаны на странице 68.

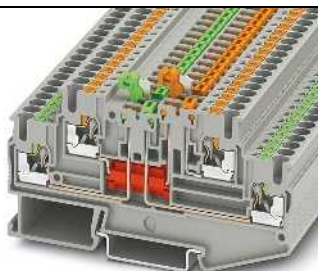
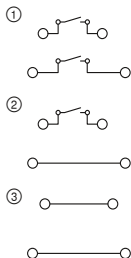

16 А, двухъярусная клемма с ножевым размыкателем на каждом ярусе



#### Технические характеристики<sup>1)</sup>

Размеры	[мм]			
	Ширина	Длина	Высота	
Максимальные электрические данные	5,2	92,4	47,4 (NS 35/7,5)	
Расчетные данные	U <sub>макс.</sub> [A]	U <sub>макс.</sub> [B]	макс. Ø [мм <sup>2</sup> ]	AWG (UL)
	16	400	0,14 - 4	26-12
Максимальный ток шунтирования	МЭК	UL / CUL	CSA	Ex
Расчетное напряжение	400	300	-	-
Номинальный ток / сечение	16 / 2,5	16 / -	16 / -	- / -

#### Данные для заказа

Тип	Артикул №	Штук
РТТ 2,5-2MT	3210258	50
РТТ 2,5-2MT BU	3210265	50
РТТ 2,5-L/MT	3210251	50
РТТ 2,5-L/MT BU	3210257	50
РТТ 2,5-2L	3210267	50
РТТ 2,5-2L BU	3210268	50

#### Принадлежности<sup>1)</sup>

D-РТТ 2,5-2MT-0,8	3210300	50
D-РТТ 2,5-2MT-0,8 OG	3210299	50

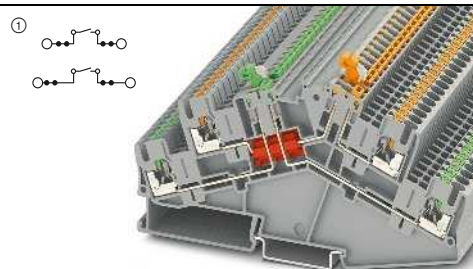

16 А, двухъярусная клемма с ножевым размыкателем на каждом ярусе, панельная конструкция



#### Технические характеристики<sup>1)</sup>

Размеры	[мм]			
	Ширина	Длина	Высота	
Максимальные электрические данные	5,2	127,5	64,3 (NS 35/7,5)	
Расчетные данные	U <sub>макс.</sub> [A]	U <sub>макс.</sub> [B]	макс. Ø [мм <sup>2</sup> ]	AWG (UL)
	16	400	0,14 - 4	26-12
Максимальный ток шунтирования	МЭК	UL / CUL	CSA	Ex
Расчетное напряжение	400	300	-	-
Номинальный ток / сечение	16 / 2,5	16 / -	10 / -	- / -

#### Данные для заказа

Тип	Артикул №	Штук
РТТBS 2,5-2MTB	3210400	50
РТТBS 2,5-2MTB BU	3210401	50

#### Принадлежности<sup>1)</sup>

D-РТТBS 2,5-2MTB	3210404	50
------------------	---------	----



### Диодные клеммы

#### Примечания:

<sup>1)</sup> Технические характеристики и дополнительные принадлежности описаны на странице 68.

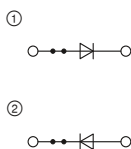

0,5 А, диодная клемма, 1N 4007  
(1300 В/0,5 А)



#### Технические характеристики<sup>1)</sup>

Ширина	Длина	Высота		
5,2	48,5	36,5 (NS 35/7,5)		
Максимальные электрические данные	$I_{\text{макс.}}$ [А]	$U_{\text{макс.}}$ [В]	макс. Ø [мм <sup>2</sup> ]	AWG (UL)
	0,5	800	0,14 - 4	26-12
Максимальный ток шунтирования	24 (FBS) / 17,5 (FBSR)			
Расчетные данные	МЭК	UL / CUL	CSA	Ex
Расчетное напряжение	800	300	300	-
Номинальный ток / сечение	0,5 / 1	20 / -	0,5 / -	- / -

#### Данные для заказа

Тип	Артикул №	Штук
PT 2,5-DIO/L-R	① 3210224	50
PT 2,5-DIO/R-L	② 3210237	50

#### Принадлежности<sup>1)</sup>

D-ST 2,5	3030417	50
----------	---------	----

Размеры	[мм]
Максимальные электрические данные	
Максимальный ток шунтирования	[А]
Расчетные данные	
Расчетное напряжение	[В]
Номинальный ток / сечение	[А] / [мм <sup>2</sup> ]

Описание	Цвет
Клемма, пропускание см. в схеме	серый
	серый

Нрышка, ширина 2,2 мм	серый
-----------------------	-------

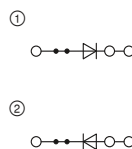

0,5 А, диодные клеммы, 1N 4007  
(1300 В/0,5 А), 3 разъема



#### Технические характеристики<sup>1)</sup>

Ширина	Длина	Высота		
5,2	60,5	36,5 (NS 35/7,5)		
Максимальные электрические данные	$I_{\text{макс.}}$ [А]	$U_{\text{макс.}}$ [В]	макс. Ø [мм <sup>2</sup> ]	AWG (UL)
	0,5	800	0,14 - 4	26-12
Максимальный ток шунтирования	24 (FBS) / 17,5 (FBSR)			
Расчетные данные	МЭК	UL / CUL	CSA	Ex
Расчетное напряжение	800	300	300	-
Номинальный ток / сечение	0,5 / 1	20 / -	0,5 / -	- / -

#### Данные для заказа

Тип	Артикул №	Штук
PT 2,5-TWIN-DIO/L-R	① 3210240	50
PT 2,5-TWIN-DIO/R-L	② 3210253	50

#### Принадлежности<sup>1)</sup>

D-ST 2,5-TWIN	3030488	50
---------------	---------	----

### Диодные клеммы

#### Примечания:

<sup>1)</sup> Технические характеристики и дополнительные принадлежности описаны на странице 68.

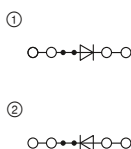

0,5 А, диодные клеммы, 1N 4007  
(1300 В/0,5 А), 4 разъема



#### Технические характеристики<sup>1)</sup>

Ширина	Длина	Высота		
5,2	72	36,5 (NS 35/7,5)		
Максимальные электрические данные	$I_{\text{макс.}}$ [А]	$U_{\text{макс.}}$ [В]	макс. Ø [мм <sup>2</sup> ]	AWG (UL)
	0,5	800	0,14 - 4	26-12
Максимальный ток шунтирования	24 (FBS) / 17,5 (FBSR)			
Расчетные данные	МЭК	UL / CUL	CSA	Ex
Расчетное напряжение	800	300	300	-
Номинальный ток / сечение	0,5 / 1	20 / -	0,5 / -	- / -

#### Данные для заказа

Тип	Артикул №	Штук
PT 2,5-QUATTRO-DIO/L-R	① 3210266	50
PT 2,5-QUATTRO-DIO/R-L	② 3210279	50

#### Принадлежности<sup>1)</sup>

D-ST 2,5-QUATTRO	3030514	50
------------------	---------	----

Размеры	[мм]
Максимальные электрические данные	
Максимальный ток шунтирования	[А]
Расчетные данные	
Расчетное напряжение	[В]
Номинальный ток / сечение	[А] / [мм <sup>2</sup> ]

Описание	Цвет
Клемма, пропускание см. в схеме	серый
	серый
	серый

Нрышка, ширина 2,2 мм	серый
-----------------------	-------

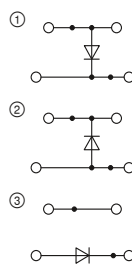

0,5 А, диодная двухъярусная клемма,  
1N 4007 (1300 В/0,5 А)



#### Технические характеристики<sup>1)</sup>

Ширина	Длина	Высота		
5,2	68	47,5 (NS 35/7,5)		
Максимальные электрические данные	$I_{\text{макс.}}$ [А]	$U_{\text{макс.}}$ [В]	макс. Ø [мм <sup>2</sup> ]	AWG (UL)
	0,5	500	0,14 - 4	26-12
Максимальный ток шунтирования	16 (FBS) / 16 (FBSR)			
Расчетные данные	МЭК	UL / CUL	CSA	Ex
Расчетное напряжение	500	300	300	-
Номинальный ток / сечение	0,5 / 2,5	20 / -	0,5 / -	- / -

#### Данные для заказа

Тип	Артикул №	Штук
РТТВ 2,5-DIO/U-O	① 3210923	50
РТТВ 2,5-DIO/U-O	② 3210936	50
РТТВ 2,5-DIO/UL-UR	③ 3211427	50

#### Принадлежности<sup>1)</sup>

D-РТТВ 2,5	3211634	50
------------	---------	----

# Клеммные блоки - CLIPLINE complete

## Соединительные клеммы push-in PT 2,5 мм<sup>2</sup>

### Диодные и монтажные клеммы

#### Примечания:

<sup>1)</sup> Технические характеристики и дополнительные принадлежности описаны на странице 68.

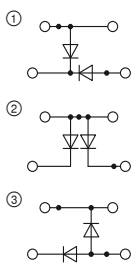

0,5 А, диодная двухъярусная клемма, 1N 4007 (1300 В/0,5 А)



Технические характеристики <sup>1)</sup>				
Ширина	Длина	Высота		
5,2	68	47,5 (NS 35/7,5)		
I <sub>макс.</sub> [А]	U <sub>макс.</sub> [В]	макс. Ø [мм <sup>2</sup> ]	AWG (UL)	
0,5	500	0,14 - 4	26-12	
20 (FBS) / 17,5 (FBSR)				
МЭК	UL / CUL	CSA	Ex	
500	300	300	-	
0,5 / 2,5				

#### Данные для заказа

Тип	Артикул №	Штук
РТТВ 2,5-2DIO/O-UL/UR-UL	① 3211430	50
РТТВ 2,5-2DIO/O-UL/O-UR	② 3211443	50
РТТВ 2,5-2DIO/UR-O/UR-UL	③ 3211433	50

#### Принадлежности<sup>1)</sup>

D-РТТВ 2,5	3211634	50
------------	---------	----

Размеры	[мм]
Максимальные электрические данные	
Максимальный ток шунтирования	[А]
Расчетные данные	
Расчетное напряжение	[В]
Номинальный ток / сечение	[А] / [мм <sup>2</sup> ]

Описание	Цвет
Клемма, пропускание см. в схеме	серый
	серый
	серый
	серый
	серый

Нрышна, ширина 2,2 мм	серый
-----------------------	-------

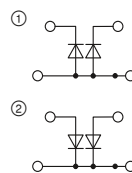

0,5 А, диодная двухъярусная клемма, 1N 4007 (1300 В/0,5 А)



Технические характеристики <sup>1)</sup>				
Ширина	Длина	Высота		
5,2	68	47,5 (NS 35/7,5)		
I <sub>макс.</sub> [А]	U <sub>макс.</sub> [В]	макс. Ø [мм <sup>2</sup> ]	AWG (UL)	
0,5	500	0,14 - 4	26-12	
20 (FBS) / 17,5 (FBSR)				
МЭК	UL / CUL	CSA	Ex	
500	300	-	-	
0,5 / 2,5				

#### Данные для заказа

Тип	Артикул №	Штук
РТТВ 2,5-2DIO/U-OL/U-OR	① 3211445	50
РТТВ 2,5-2DIO/OL-U/OR-U	② 3211447	50

#### Принадлежности<sup>1)</sup>

D-РТТВ 2,5	3211634	50
------------	---------	----

### Двухъярусные клеммы с резистором или световым индикатором

#### Примечания:

<sup>1)</sup> Технические характеристики и дополнительные принадлежности описаны на странице 68.

<sup>2)</sup> Рабочее напряжение отображается моделями, оснащенными световым индикатором.

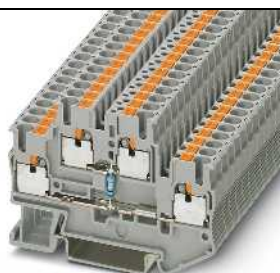
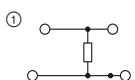

20 А, двухъярусная клемма с резистором



Технические характеристики <sup>1)</sup>				
Ширина	Длина	Высота		
5,2	68	47,5 (NS 35/7,5)		
I <sub>макс.</sub> [А]	U <sub>макс.</sub> [В]	макс. Ø [мм <sup>2</sup> ]	AWG (UL)	
20	500	0,14 - 4	-	
20 (FBS) / 17,5 (FBSR)				
МЭК	UL / CUL	CSA	Ex	
500	-	-	-	
20 / 2,5				

#### Данные для заказа

Тип	Артикул №	Штук
РТТВ 2,5-R499/O-U	① 3210925	50

#### Принадлежности<sup>1)</sup>

D-РТТВ 2,5	3211634	50
------------	---------	----

Размеры	[мм]
Максимальные электрические данные	
Максимальный ток шунтирования	[А]
Расчетные данные	
Расчетное напряжение	[В]
Номинальный ток / сечение	[А] / [мм <sup>2</sup> ]

Описание	Цвет
Клемма, со встроенным резистором, 499 Ом, рассеиваемая мощность 0,4 Вт	серый
Клемма, со световым индикатором для 12-30 В DC, 0,7-2,4 мА	серый
для 30-60 В DC, 0,8-1,8 мА	серый
для 110-250 В AC/DC, 0,1-0,5 мА	серый

Нрышна, ширина 2,2 мм	серый
-----------------------	-------

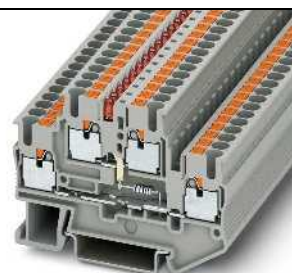
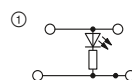

24 А, двухъярусная клемма со световым индикатором



Технические характеристики <sup>1)</sup>				
Ширина	Длина	Высота		
5,2	68	47,5 (NS 35/7,5)		
I <sub>макс.</sub> [А]	U <sub>макс.</sub> [В]	макс. Ø [мм <sup>2</sup> ]	AWG (UL)	
24	500 <sup>2)</sup>	0,14 - 4	24-12	
20 (FBS) / 17,5 (FBSR)				
МЭК	UL / CUL	CSA	Ex	
500 <sup>2)</sup>	300	30	-	
20 / 2,5				

#### Данные для заказа

Тип	Артикул №	Штук
РТТВ 2,5-LA 24 RD	① 3211456	50
РТТВ 2,5-LA 60 RD	① 3211469	50
РТТВ 2,5-LA 230	① 3211472	50

#### Принадлежности<sup>1)</sup>

D-РТТВ 2,5	3211634	50
------------	---------	----

### Клеммы конструктивных элементов для самостоятельного их впаивания

#### Примечания:

<sup>1)</sup> Технические характеристики и дополнительные принадлежности описаны на странице 68.

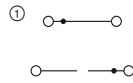

ERC

#### Технические характеристики<sup>1)</sup>

Размеры	Ширина	Длина	Высота		
	[мм]	5,2	68	47,5 (NS 35/7,5)	
Максимальные электрические данные	$I_{\text{макс.}}$ [A]	$U_{\text{макс.}}$ [В]	макс. Ø [мм <sup>2</sup> ]	AWG (UL)	
	26	500	0,14 - 4	-	
Максимальный ток шунтирования	[A]	20 (FBS) / 17,5 (FBSR)			
Расчетные данные	МЭК	UL / CUL	CSA	Ex	
Расчетное напряжение	[В]	500	-	-	-
Номинальный ток / сечение	[A] / [мм <sup>2</sup> ]	22 / 2,5	- / -	- / -	- / -

#### Данные для заказа

Описание	Цвет	Тип	Артикул №	Штук
Клемма, впаиваемый элемент	серый	РТТВ 2,5-2BE	3211480	50

#### Принадлежности<sup>1)</sup>

Крышка, ширина 2,2 мм	серый	D-РТТВ 2,5	3211634	50
-----------------------	-------	------------	---------	----

### Двухъярусная клемма с индикатором тока

- Четко отображает рабочее состояние токовой цепи
- Контроль тока позволяет надежно выявлять помехи и обрыв провода
- Падение напряжения питает светодиод через диод Зенера в обратном направлении (2,4 В)
- Подходит для постоянного и переменного тока

#### Примечания:

<sup>1)</sup> Технические характеристики и дополнительные принадлежности описаны на странице 68.

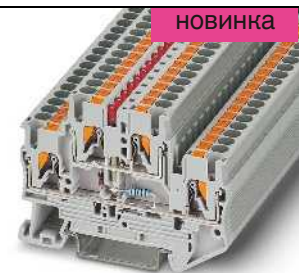
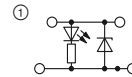

#### Технические характеристики<sup>1)</sup>

Размеры	Ширина	Длина	Высота		
	[мм]	5,2	68	47,5 (NS 35/7,5)	
Максимальные электрические данные	$I_{\text{макс.}}$ [A]	$U_{\text{макс.}}$ [В]	макс. Ø [мм <sup>2</sup> ]	AWG (UL)	
	0,1	500	0,14 - 4	-	
Максимальный ток шунтирования	[A]	20 (FBS) / 17,5 (FBSR)			
Расчетные данные	МЭК	UL / CUL	CSA	Ex	
Расчетное напряжение	[В]	500	-	-	-
Номинальный ток / сечение	[A] / [мм <sup>2</sup> ]	0,1 / 2,5	- / -	- / -	- / -

#### Данные для заказа

Описание	Цвет	Тип	Артикул №	Штук
Клемма	серый	РТТВ 2,5-ILA 100	3215042	50

#### Принадлежности<sup>1)</sup>

Крышка, ширина 2,2 мм	серый	D-РТТВ 2,5	3211634	50
-----------------------	-------	------------	---------	----

# Клеммные блоки - CLIPLINE complete

## Соединительные клеммы push-in PT 2,5 мм<sup>2</sup>

### Гибридные клеммы с односторонним винтовым разъемом 2,5 (4) мм<sup>2</sup>

#### Примечания:

<sup>1)</sup> Технические характеристики и дополнительные принадлежности описаны на странице 68.

<sup>2)</sup> Расчетные данные винтовых зажимов указаны на странице 218.

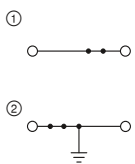

24 А, проходной блок зажимов

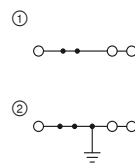

24 А, проходной блок зажимов, 3 разъема



Технические характеристики <sup>1)</sup>				
Размеры	Ширина	Длина	Высота	
[мм]	5,2	53,5	42,8 (NS 35/7,5)	
Максимальные электрические данные	I <sub>макс.</sub> [А]	U <sub>макс.</sub> [В]	макс. Ø [мм <sup>2</sup> ]	AWG (UL)
	24	800	0,14 - 4	26-12
Максимальный ток шунтирования	24 (FBS) / 17,5 (FBSR)			
Расчетные данные <sup>2)</sup>	МЭК	UL / CUL	CSA	Ex
Расчетное напряжение	800	600	-	-
Номинальный ток / сечение	24 / 2,5	20 / -	- / -	- / -

Данные для заказа			
Тип	Артикул №	Штук	
PTU 2,5	① 3209519	50	
PTU 2,5 BU	① 3209520	50	
PTU 2,5-PE	② 3209521	50	

Принадлежности <sup>1)</sup>			
Тип	Артикул №	Штук	
D-PTU 2,5	3209522	50	



Технические характеристики <sup>1)</sup>				
Размеры	Ширина	Длина	Высота	
[мм]	5,2	65,3	42,8 (NS 35/7,5)	
Максимальные электрические данные	I <sub>макс.</sub> [А]	U <sub>макс.</sub> [В]	макс. Ø [мм <sup>2</sup> ]	AWG (UL)
	24	800	0,14 - 4	-
Максимальный ток шунтирования	24 (FBS) / 17,5 (FBSR)			
Расчетные данные <sup>2)</sup>	МЭК	UL / CUL	CSA	Ex
Расчетное напряжение	800	-	600	-
Номинальный ток / сечение	24 / 2,5	- / -	20 / 20 / -	- / -

Данные для заказа			
Тип	Артикул №	Штук	
PTU 2,5-TWIN	① 3209515	50	
PTU 2,5-TWIN BU	① 3209516	50	
PTU 2,5-TWIN-PE	② 3209517	50	

Принадлежности <sup>1)</sup>			
Тип	Артикул №	Штук	
D-STU 2,5-TWIN	3033045	50	

### Проходные, многопроводные, многожильные и заземляющие клеммы панельной конструкции

#### Примечания:

<sup>1)</sup> Технические характеристики и дополнительные принадлежности описаны на странице 68.

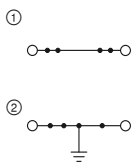

30 А, проходной блок зажимов

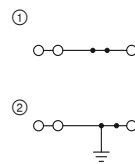

28 А, проходной блок зажимов, 3 разъема



Технические характеристики <sup>1)</sup>				
Размеры	Ширина	Длина	Высота	
[мм]	5,2	49	43 (NS 35/7,5)	
Максимальные электрические данные	I <sub>макс.</sub> [А]	U <sub>макс.</sub> [В]	макс. Ø [мм <sup>2</sup> ]	AWG (UL)
	30	800	0,14 - 4	26-12
Максимальный ток шунтирования	24 (FBS) / 17,5 (FBSR)			
Расчетные данные	МЭК	UL / CUL	CSA	Ex
Расчетное напряжение	800	600	600	-
Номинальный ток / сечение	24 / 2,5	20 / -	20 / -	- / -

Данные для заказа			
Тип	Артикул №	Штук	
PTS 2,5	① 3211799	50	
PTS 2,5 BU	① 3211812	50	
PTS 2,5-PE	② 3211867	50	

Принадлежности <sup>1)</sup>			
Тип	Артикул №	Штук	
D-ST5 2,5	3031762	50	



Технические характеристики <sup>1)</sup>				
Размеры	Ширина	Длина	Высота	
[мм]	5,2	49	43 (NS 35/7,5)	
Максимальные электрические данные	I <sub>макс.</sub> [А]	U <sub>макс.</sub> [В]	макс. Ø [мм <sup>2</sup> ]	AWG (UL)
	28	800	0,14 - 4	26-12
Максимальный ток шунтирования	24 (FBS) / 17,5 (FBSR)			
Расчетные данные	МЭК	UL / CUL	CSA	Ex
Расчетное напряжение	800	600	600	-
Номинальный ток / сечение	24 / 2,5	20 / -	20 / -	- / -

Данные для заказа			
Тип	Артикул №	Штук	
PTS 2,5-TWIN	① 3211896	50	
PTS 2,5-TWIN BU	① 3211906	50	
PTS 2,5-TWIN-PE	② 3211935	50	

Принадлежности <sup>1)</sup>			
Тип	Артикул №	Штук	
D-ST5 2,5	3031762	50	



### Проходные, многопроводные, многожарусные и заземляющие клеммы панельной конструкции

**Примечания:**  
 1) Технические характеристики и дополнительные принадлежности описаны на странице 68.  
 Указания по монтажу и применению дополнительных принадлежностей во взрывоопасной среде Ex см. на странице 644.

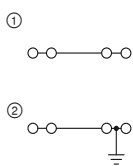

28 А, проходной блок зажимов, 4 разъема



Технические характеристики <sup>1)</sup>				
Ширина	Длина	Высота		
5,2	49	43 (NS 35/7,5)		
I <sub>макс.</sub> [A]	U <sub>макс.</sub> [В]	макс. Ø [мм <sup>2</sup> ]	AWG (UL)	
28	800	0,14 - 4	26-12	
20 (FBS) / 17,5 (FBSR)				
МЭК	UL / CUL	CSA	Ex	
800	600	600	-	
Номинальный ток / сечение	24 / 2,5	20 / -	20 / - / -	

Данные для заказа			
Тип	Артикул №	Штук	
PTS 2,5-QUATTRO	① 3211993	50	
PTS 2,5-QUATTRO BU	① 3212002	50	
PTS 2,5-QUATTRO-PE	② 3212011	50	

Принадлежности <sup>1)</sup>		
D-ST5 2,5	Артикул №	Штук
	3031762	50

Размеры	[мм]
Максимальные электрические данные	
Максимальный ток шунтирования	[А]
Расчетные данные	
Расчетное напряжение	[В]
Номинальный ток / сечение	[А] / [мм <sup>2</sup> ]

Описание	Цвет
Клемма	серый
со связью потенциала	синий
Заземляющая клемма	серый желто-зел.

Нрышка, ширина 2,2 мм	серый
-----------------------	-------

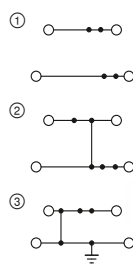

24 А, двухъярусные клеммы



Ex: SEV13ATEX0159U / IECEx SEV13.0005U

Технические характеристики <sup>1)</sup>				
Ширина	Длина	Высота		
5,2	78	55 (NS 35/7,5)		
I <sub>макс.</sub> [A]	U <sub>макс.</sub> [В]	макс. Ø [мм <sup>2</sup> ]	AWG (UL)	
24	800	0,14 - 4	24-12	
20 (FBS) / 17,5 (FBSR)				
МЭК	UL / CUL	CSA	Ex	
500	300	600	440	
Номинальный ток / сечение	22 / 2,5	20 / -	20 / - / 19	

Данные для заказа			
Тип	Артикул №	Штук	
PTTBS 2,5	① 3209604	50	
PTTBS 2,5 BU	① 3209617	50	
PTTBS 2,5-PV	② 3210211	50	
PTTBS 2,5-PE	③ 3209620	50	

Принадлежности <sup>1)</sup>		
D-STTBS 2,5	Артикул №	Штук
	3038503	50

### Проходные, многопроводные, многожарусные и заземляющие клеммы панельной конструкции

**Примечания:**  
 1) Технические характеристики и дополнительные принадлежности описаны на странице 68.

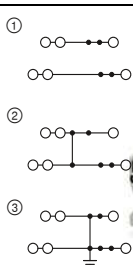

24 А, двухъярусная клемма, 3 разъема на ярус



Технические характеристики <sup>1)</sup>				
Ширина	Длина	Высота		
5,2	111,8	55 (NS 35/7,5)		
I <sub>макс.</sub> [A]	U <sub>макс.</sub> [В]	макс. Ø [мм <sup>2</sup> ]	AWG (UL)	
24	800	0,14 - 4	26-12	
20 (FBS) / 16 (FBSR)				
МЭК	UL / CUL	CSA	Ex	
800	600	600	-	
Номинальный ток / сечение	20 / 2,5	20 / -	20 / - / -	

Данные для заказа			
Тип	Артикул №	Штук	
PTTBS 2,5-TWIN	① 3210600	50	
PTTBS 2,5-TWIN BU	① 3210601	50	
PTTBS 2,5-TWIN-PV	② 3210603	50	
PTTBS 2,5-TWIN-PE	③ 3210602	50	

Принадлежности <sup>1)</sup>		
D-PTTBS 2,5-TWIN	Артикул №	Штук
	3210608	50

Размеры	[мм]
Максимальные электрические данные	
Максимальный ток шунтирования	[А]
Расчетные данные	
Расчетное напряжение	[В]
Номинальный ток / сечение	[А] / [мм <sup>2</sup> ]

Описание	Цвет
Клемма	серый
со связью потенциала	синий
Заземляющая клемма	серый желто-зел.

Нрышка, ширина 2,2 мм	серый
-----------------------	-------

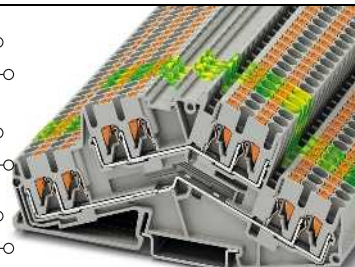
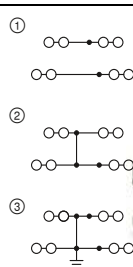

24 А, двухъярусная клемма, 4 разъема на ярус



Технические характеристики <sup>1)</sup>				
Ширина	Длина	Высота		
5,2	115,2	55 (NS 35/7,5)		
I <sub>макс.</sub> [A]	U <sub>макс.</sub> [В]	макс. Ø [мм <sup>2</sup> ]	AWG (UL)	
24	800	0,14 - 4	26-12	
20 (FBS) / 16 (FBSR)				
МЭК	UL / CUL	CSA	Ex	
800	600	300	-	
Номинальный ток / сечение	20 / 2,5	20 / -	20 / - / -	

Данные для заказа			
Тип	Артикул №	Штук	
PTTBS 2,5-QUATTRO	① 3210609	50	
PTTBS 2,5-QUATTRO BU	① 3210610	50	
PTTBS 2,5-QUATTRO-PV	② 3210612	50	
PTTBS 2,5-QUATTRO-PE	③ 3210611	50	

Принадлежности <sup>1)</sup>		
D-PTTBS 2,5-QUATTRO	Артикул №	Штук
	3210613	50

# Клеммные блоки - CLIPLINE complete

## Соединительные клеммы push-in PT 2,5 мм<sup>2</sup>

### Разделит. клеммы и клеммы с ножевыми размыкателями панельной конструкции

#### Примечания:

1) Технические характеристики и дополнительные принадлежности описаны на странице 68.

2) Ток и напряжение определяются типом вставляемого компонента.

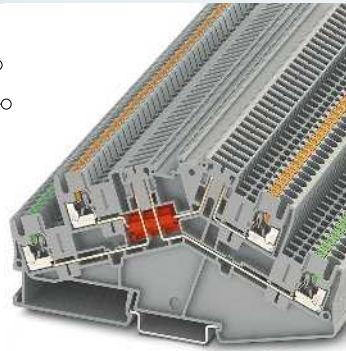
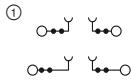

16 А, двухъярусная клемма с двумя разделительными зонами

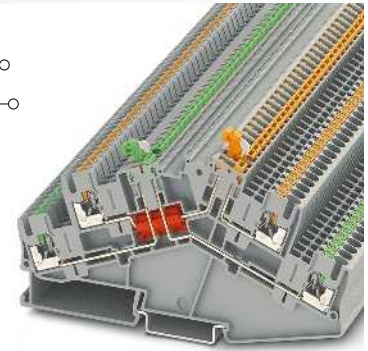
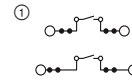

16 А, двухъярусная клемма с ножевым размыкателем на каждом ярусе, панельная конструкция



#### Технические характеристики<sup>1)</sup>

Размеры	Ширина	Длина	Высота		
	5,2	127,5	64,3 (NS 35/7,5)		
Максимальные электрические данные	$I_{\text{макс.}}$ [А]	$U_{\text{макс.}}$ [В]	макс. Ø [мм <sup>2</sup> ]	AWG (UL)	
	16 <sup>2)</sup>	400 <sup>2)</sup>	0,14 - 4	26-12	
Максимальный ток шунтирования	16 (FBS) / 16 (FBSR)				
Расчетные данные	МЭК	UL / CUL	CSA	Ex	
Расчетное напряжение	400 <sup>2)</sup>	300	300	-	
Номинальный ток / сечение	16 / 2,5	16 / -	10 / -	- / -	

#### Данные для заказа

Описание	Цвет	Тип	Артикул №	Штук
Клемма с размыкателем	серый синий	PTTBS 2,5-2TGB	3210402	50

#### Принадлежности<sup>1)</sup>

Нрышна, ширина 0,8 мм	серый	D-PTTBS 2,5-2MTB	3210404	50
-----------------------	-------	------------------	---------	----

#### Технические характеристики<sup>1)</sup>

Размеры	Ширина	Длина	Высота		
	5,2	127,5	64,3 (NS 35/7,5)		
Максимальные электрические данные	$I_{\text{макс.}}$ [А]	$U_{\text{макс.}}$ [В]	макс. Ø [мм <sup>2</sup> ]	AWG (UL)	
	16	400	0,14 - 4	26-12	
Максимальный ток шунтирования	16 (FBS) / 16 (FBSR)				
Расчетные данные	МЭК	UL / CUL	CSA	Ex	
Расчетное напряжение	400	300	300	-	
Номинальный ток / сечение	16 / 2,5	16 / -	10 / -	- / -	

#### Данные для заказа

Описание	Цвет	Тип	Артикул №	Штук
Клемма с размыкателем	серый синий	PTTBS 2,5-2MTB PTTBS 2,5-2MTB BU	3210400 3210401	50 50

#### Принадлежности<sup>1)</sup>

Нрышна, ширина 0,8 мм	серый	D-PTTBS 2,5-2MTB	3210404	50
-----------------------	-------	------------------	---------	----

### Клеммы для распределительных сетей зданий

#### Примечания:

<sup>1)</sup> Технические характеристики и дополнительные принадлежности описаны на странице 68.

#### Указание по монтажу:

Для надежной фиксации N-образной магистральной шины на обоих концах каждой клеммной колодки, а также через каждые 20 см длинных клеммных колодок необходимо установить опорные стойки. Подходящие опорные стойки описаны на сайте [phoenixcontact.net/products](http://phoenixcontact.net/products)

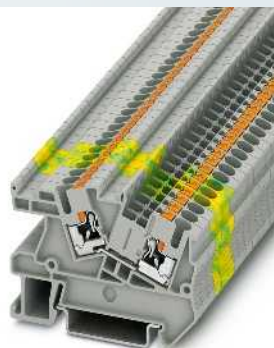
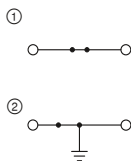

24 А, проходной блок зажимов

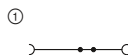

24 А, клемма с размыкателем N



Технические характеристики <sup>1)</sup>					
Размеры	Ширина	Длина	Высота		
[мм]	5,2	59,5	44 (NS 35/7,5)		
Максимальные электрические данные	$I_{\text{макс.}}$ [А]	$U_{\text{макс.}}$ [В]	макс. Ø [мм <sup>2</sup> ]	AWG (UL)	
	24	800	0,14 - 4	26-12	
Максимальный ток шунтирования	24 (FBS) / 17,5 (FBSR)				
Расчетные данные	МЭК	UL / CUL	CSA	Ex	
Расчетное напряжение	800	600	-	-	
Номинальный ток / сечение	[А] / [мм <sup>2</sup> ]	24 / 4	20 / -	- / -	- / -
Расчетное сечение	[мм <sup>2</sup> ]	4			
Возможности подключения	однож.	многож.	Кабельный наконечник с пластмассовой втулкой или без		
	1-жильн.	[мм <sup>2</sup> ]	0,14 - 4	0,14 - 4	0,14 - 2,5 0,14 - 2,5

Данные для заказа			
Тип	Артикул №	Штук	
PTI 2,5	① 3213968	50	
PTI 2,5 BU	① 3213969	50	
PTI 2,5-PE	② 3213962	50	

Принадлежности <sup>1)</sup>			
Тип	Артикул №	Штук	
D-DTI 2,5	3034824	50	
AB-PTI	3214006	50	



Технические характеристики <sup>1)</sup>					
Размеры	Ширина	Длина	Высота		
[мм]	5,2	59	46,3 (NS 35/7,5)		
Максимальные электрические данные	$I_{\text{макс.}}$ [А]	$U_{\text{макс.}}$ [В]	макс. Ø [мм <sup>2</sup> ]	AWG (UL)	
	24	250	0,14 - 4	26-12	
Максимальный ток шунтирования	24 (FBS) / 17,5 (FBSR)				
Расчетные данные	МЭК	UL / CUL	CSA	Ex	
Расчетное напряжение	250	600	-	-	
Номинальный ток / сечение	[А] / [мм <sup>2</sup> ]	24 / 2,5	20 / -	- / -	- / -
Расчетное сечение	[мм <sup>2</sup> ]	4			
Возможности подключения	однож.	многож.	Кабельный наконечник с пластмассовой втулкой или без		
	0,14 - 4	[мм <sup>2</sup> ]	0,14 - 4	0,14 - 2,5	0,14 - 2,5

Данные для заказа			
Тип	Артикул №	Штук	
PTN 2,5	① 3213963	50	

Принадлежности <sup>1)</sup>			
Тип	Артикул №	Штук	
D-PTN 2,5	3213977	50	
AB-PTI	3214006	50	

Описание	Цвет
Клемма	серый
	синий
Заземляющая клемма	желто-зел.
Клемма с размыкателем N	синий

Нрышка, ширина 2,2 мм	серый
Опора, для монтажа шины нейтрали, устанавливается с интервалом 20 см, ширина 2 мм:	синий

# Клеммные блоки - CLIPLINE complete

## Соединительные клеммы push-in PT 2,5 мм<sup>2</sup>

### Клеммы для распределительных сетей зданий

#### Примечания:

1) Технические характеристики и дополнительные принадлежности описаны на странице 68.

2) 3-контактный клеммный блок

#### Указание по монтажу:

Для надежной фиксации N-образной магистральной шины на обоих концах каждой клеммной колодки, а также через каждые 20 см длинных клеммных колодок необходимо установить опорные стойки.

Подходящие опорные стойки описаны на сайте [phoenixcontact.net/products](http://phoenixcontact.net/products)

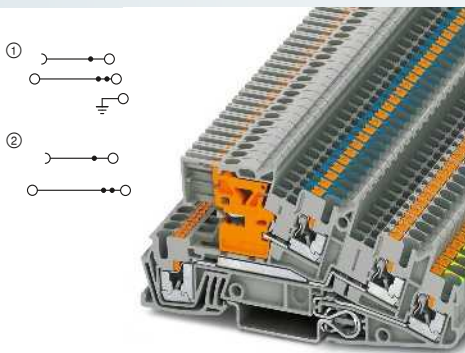

30 А, трехъярусная клемма, 1 внешний провод L, 1 провод N отделяемый, 1 PE

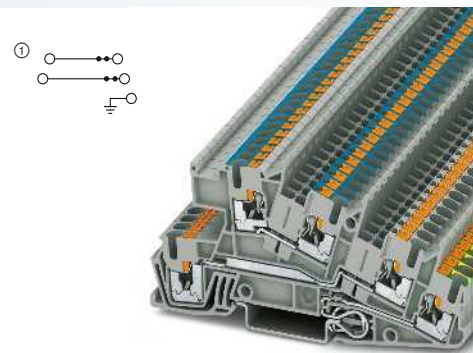

30 А, трехъярусная клемма, 1 внешний провод L, 1 провод N, 1 PE



Технические характеристики <sup>1)</sup>				
Ширина	Длина	Высота		
5,2	101	50,5 (NS 35/7,5)		
I <sub>макс.</sub> [A]	U <sub>макс.</sub> [В]	макс. Ø [мм <sup>2</sup> ]	AWG (UL)	
30 <sup>2)</sup>	400	0,14 - 4	26-12	
24 (FBS) / 17,5 (FBSR)				
МЭК	UL / CUL	CSA	Ex	
400	300	-	-	
Номинальный ток / сечение	[А] / [мм <sup>2</sup> ]	24 / 4	20 / -	- / -
Расчетное сечение	[мм <sup>2</sup> ]	4		
Возможности подключения				
1-жильн.	[мм <sup>2</sup> ]	однож.	многож.	Набельный наконечник с пластмассовой втулкой или без
		0,14 - 4	0,14 - 4	0,14 - 2,5 0,14 - 2,5

Технические характеристики <sup>1)</sup>				
Ширина	Длина	Высота		
5,2	101	50,5 (NS 35/7,5)		
I <sub>макс.</sub> [A]	U <sub>макс.</sub> [В]	макс. Ø [мм <sup>2</sup> ]	AWG (UL)	
30 <sup>2)</sup>	400	0,14 - 4	26-12	
24 (FBS) / 17,5 (FBSR)				
МЭК	UL / CUL	CSA	Ex	
400	300	-	-	
Номинальный ток / сечение	[А] / [мм <sup>2</sup> ]	24 / 4	20 / -	- / -
Расчетное сечение	[мм <sup>2</sup> ]	4		
		однож.	многож.	Набельный наконечник с пластмассовой втулкой или без
		0,14 - 4	0,14 - 4	0,14 - 2,5 0,14 - 2,5

Описание	Цвет
Клемма, верхний ярус синий	серый
верхний ярус серый	серый

Нрышна, ширина 2,2 мм	серый
Опора, для монтажа шины нейтрали, устанавливается с интервалом 20 см, ширина 2 мм:	синий

Данные для заказа			
Тип	Артикул №	Штук	
PTI 2,5-PE/L/NT	① 3213946	50	
PTI 2,5-L/NT	② 3213947	50	
PTI 2,5-L/LT	② 3213948	50	

Принадлежности <sup>1)</sup>			
Тип	Артикул №	Штук	
D-PTI/3	3213975	50	
AB-PTI/3	3213974	50	

Данные для заказа			
Тип	Артикул №	Штук	
PTI 2,5-PE/L/N	① 3213950	50	
PTI 2,5-PE/L/L	① 3213949	50	

Принадлежности <sup>1)</sup>			
Тип	Артикул №	Штук	
D-PTI/3	3213975	50	
AB-PTI/3	3213974	50	



### Клеммы для распределительных сетей зданий

#### Примечания:

1) Технические характеристики и дополнительные принадлежности описаны на странице 68.

2) 3-контактный клеммный блок

#### Указание по монтажу:

Для надежной фиксации N-образной магистральной шины на обоих концах каждой клеммной колодки, а также через каждые 20 см длинных клеммных колодок необходимо установить опорные стойки.

Подходящие опорные стойки описаны на сайте phoenixcontact.net/products

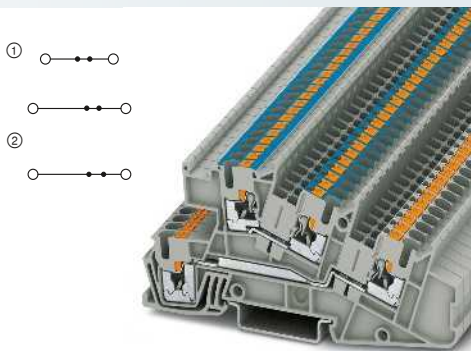

30 А, трехъярусная клемма, 1 внешний провод L, 1 провод N

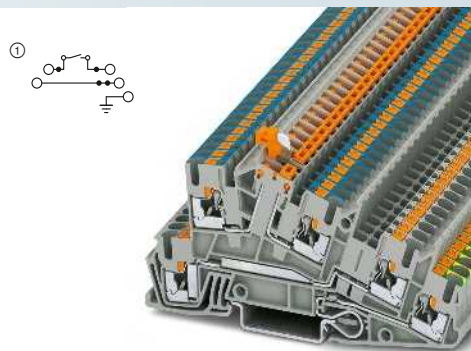

30 А, трехъярусная клемма, 1 внешний провод L, 1 провод N отделяемый, 1 PE



#### Технические характеристики<sup>1)</sup>

Ширина	Длина	Высота		
5,2	101	50,5 (NS 35/7,5)		
I <sub>макс.</sub> [A]	U <sub>макс.</sub> [В]	макс. Ø [мм <sup>2</sup> ]	AWG (UL)	
30 <sup>2)</sup>	400	0,14 - 4	26-12	
Максимальный ток шунтирования	24 (FBS) / 17,5 (FBSR)			
Расчетные данные				
МЭК	UL / CUL	CSA	Ex	
Расчетное напряжение	400	300	-	
Номинальный ток / сечение	[А] / [мм <sup>2</sup> ]	24 / 2,5	20 / -	- / -
Номинальный ток / сечение	[А] / [мм <sup>2</sup> ]	-	-	
Возможности подключения				
однож.	многож.	Кабельный наконечник с пластмассовой втулкой или без		
1-жильн.	[мм <sup>2</sup> ]	0,14 - 4	0,14 - 4	0,14 - 2,5    0,14 - 2,5

#### Данные для заказа

Тип	Артикул №	Штук
PTI 2,5-L/N	① 3213954	50
PTI 2,5-L/L	① 3213953	50
PTI 2,5-N	② 3213952	50
PTI 2,5-L	② 3213951	50

#### Принадлежности<sup>1)</sup>

D-PTI/3	3213975	50
AB-PTI/3	3213974	50

#### Технические характеристики<sup>1)</sup>

Ширина	Длина	Высота		
5,2	101	50,5 (NS 35/7,5)		
I <sub>макс.</sub> [A]	U <sub>макс.</sub> [В]	макс. Ø [мм <sup>2</sup> ]	AWG (UL)	
30 <sup>2)</sup>	400	0,14 - 4	26-12	
Максимальный ток шунтирования	24 (FBS) / 17,5 (FBSR)			
Расчетные данные				
МЭК	UL / CUL	CSA	Ex	
Расчетное напряжение	400	300	-	
Номинальный ток / сечение	[А] / [мм <sup>2</sup> ]	24 / 2,5	20 / -	- / -
Номинальный ток / сечение	[А] / [мм <sup>2</sup> ]	-	-	
Возможности подключения				
однож.	многож.	Кабельный наконечник с пластмассовой втулкой или без		
0,14 - 4	0,14 - 4	0,14 - 2,5	0,14 - 2,5	

#### Данные для заказа

Тип	Артикул №	Штук
PTI 2,5-PE/L/NTB	① 3213955	50
PTI 2,5-PE/L/LTB	① 3213957	50

#### Принадлежности<sup>1)</sup>

D-PTI/3B	3213976	50
----------	---------	----

Описание	Цвет
Клемма, верхний ярус синий	серый
	серый
	серый/синий
	серый
Нрышка, ширина 2,2 мм	серый
Опора, для монтажа шины нейтрали, устанавливается с интервалом 20 см, ширина 2 мм:	синий

# Клеммные блоки - CLIPLINE complete

## Соединительные клеммы push-in PT 2,5 мм<sup>2</sup>

### Клеммы для распределительных сетей зданий

#### Примечания:

1) Технические характеристики и дополнительные принадлежности описаны на странице 68.

2) 3-контактный клеммный блок

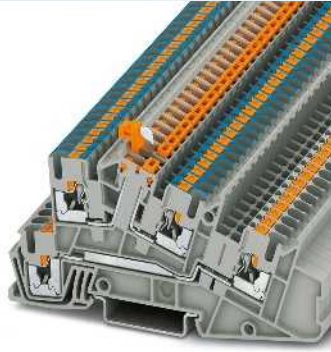
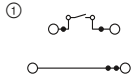

30 А, трехъярусная клемма, 1 внешний провод L, 1 провод N отделяемый

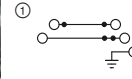

30 А, трехъярусная клемма, 2 внешних провода L, 1 PE



#### Технические характеристики<sup>1)</sup>

Размеры	Ширина	Длина	Высота		
	[мм]	5,2	101	50,5 (NS 35/7,5)	
Максимальные электрические данные	$I_{\text{макс.}}$ [А]	$U_{\text{макс.}}$ [В]	макс. Ø [мм <sup>2</sup> ]	AWG (UL)	
	30 <sup>2)</sup>	400	0,14 - 4	-	
Максимальный ток шунтирования	[А]	24 (FBS) / 17,5 (FBSR)			
Расчетные данные		МЭК	UL / CUL	CSA	Ex
Расчетное напряжение	[В]	400	-	-	-
Номинальный ток / сечение	[А] / [мм <sup>2</sup> ]	24 / 2,5	- / -	- / -	- / -
Номинальный ток / сечение	[А] / [мм <sup>2</sup> ]	16 / 1,5 (разделительный ярус)			
Возможности подключения		однож.	многож.	Набелный наконечник с пластмассовой втулкой или без	
	1-жилын.	[мм <sup>2</sup> ]	0,14 - 4	0,14 - 4	0,14 - 2,5    0,14 - 2,5

#### Данные для заказа

Описание	Цвет	Тип	Артикул №	Штук
Клемма, верхний ярус синий	серый серый	PTI 2,5-L/NTB	① 3213956	50
		PTI 2,5-L/LTB	① 3213958	50

#### Принадлежности<sup>1)</sup>

Нрышна, ширина 2,2 мм	серый	D-PTI/ЗВ	3213976	50
-----------------------	-------	----------	---------	----

#### Технические характеристики<sup>1)</sup>

Размеры	Ширина	Длина	Высота		
	[мм]	5,2	101	50,5 (NS 35/7,5)	
Максимальные электрические данные	$I_{\text{макс.}}$ [А]	$U_{\text{макс.}}$ [В]	макс. Ø [мм <sup>2</sup> ]	AWG (UL)	
	30 <sup>2)</sup>	400	0,14 - 4	26-12	
Максимальный ток шунтирования	[А]	24 (FBS) / 17,5 (FBSR)			
Расчетные данные		МЭК	UL / CUL	CSA	Ex
Расчетное напряжение	[В]	400	300	-	-
Номинальный ток / сечение	[А] / [мм <sup>2</sup> ]	24 / 2,5	20 / -	- / -	- / -
Номинальный ток / сечение	[А] / [мм <sup>2</sup> ]	-			
Возможности подключения		однож.	многож.	Набелный наконечник с пластмассовой втулкой или без	
	0,14 - 4	0,14 - 4	0,14 - 2,5	0,14 - 2,5	0,14 - 2,5

#### Данные для заказа

Описание	Цвет	Тип	Артикул №	Штук
Клемма, верхний ярус синий	серый	PTI 2,5-PE/L/LB	① 3213959	50

#### Принадлежности<sup>1)</sup>

Нрышна, ширина 2,2 мм	серый	D-PTI/ЗВ	3213976	50
-----------------------	-------	----------	---------	----

### Клеммы для распределительных сетей зданий

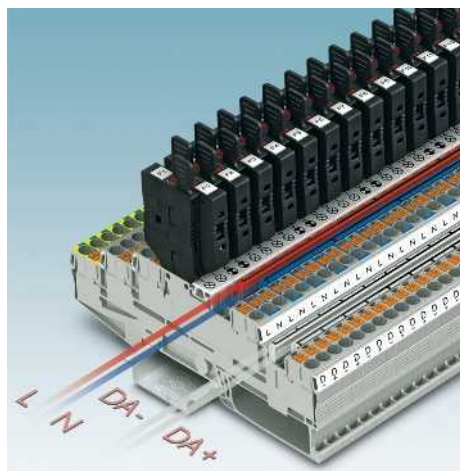

- Трехъярусные клеммы для сетей зданий были разработаны специально для этого
- Управляемая DALI система освещения от резервного агрегата удобно сохраняется и расключается на небольшом пространстве
- На внутренней стороне распределительного шкафа в распоряжении две функциональные шахты на каждый ярус
- Простое и быстрое распределение потенциалов, например, шинной системы DALI

Примечания:
1) Технические характеристики и дополнительные принадлежности описаны на странице 68.
2) Ток и напряжение определяются типом вставляемого компонента.
3) 3-контактный клеммный блок

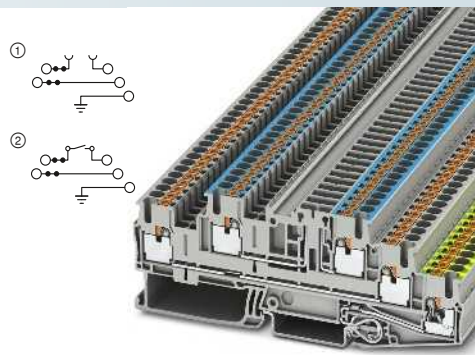

30 А, трехъярусная клемма с зоной разделения и заземляющим основанием

ERC

#### Технические характеристики<sup>1)</sup>

Размеры	Ширина	Длина	Высота
	5,2	118	42,3 (NS 35/7,5)
Максимальные электрические данные	$I_{\text{макс.}}$ [A]	$U_{\text{макс.}}$ [В]	макс. Ø [мм <sup>2</sup> ] AWG (UL)
	30 <sup>3)</sup>	400 <sup>2)</sup>	0,14 - 4 -
Максимальный ток шунтирования	[A]	24 (FBS) / 17,5 (FBSR)	
Расчетные данные	МЭК	UL / CUL	CSA Ex
Расчетное напряжение	[В]	400 <sup>2)</sup> - - -	
Номинальный ток / сечение	[A] / [мм <sup>2</sup> ]	22 / 2,5 - / - - / - - / -	
Номинальный ток / сечение	[A] / [мм <sup>2</sup> ]	16 / 2,5 (разделительный ярус)	
Возможности подключения	однож.	многож.	Кабельный наконечник с пластмассовой втулкой или без
1-жильн.	[мм <sup>2</sup> ]	0,14 - 4	0,14 - 4 0,14 - 2,5 0,14 - 2,5

#### Данные для заказа

Описание	Цвет	Тип	Артикул №	Штук
Клемма	серый	PTB 2,5-PE/L/NTG	① 3210545	50
	серый	PTB 2,5-PE/LTG	① 3210539	50
с ножевым разъединителем	серый	PTB 2,5-PE/LMT	② 3210549	50

#### Принадлежности<sup>1)</sup>

Крышка, ширина 2,2 мм	серый	D-PTB 2,5/3	3210552	50
-----------------------	-------	-------------	---------	----

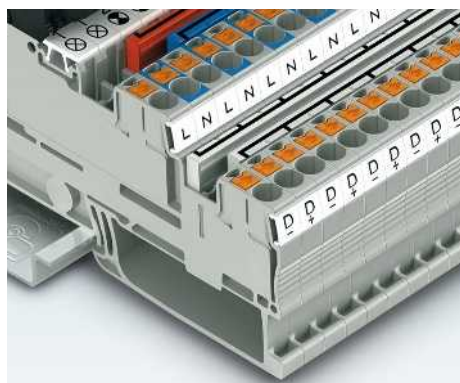

# Клеммные блоки - CLIPLINE complete

## Соединительные клеммы push-in PT 2,5 мм<sup>2</sup>

### Клеммы для распределительных сетей зданий

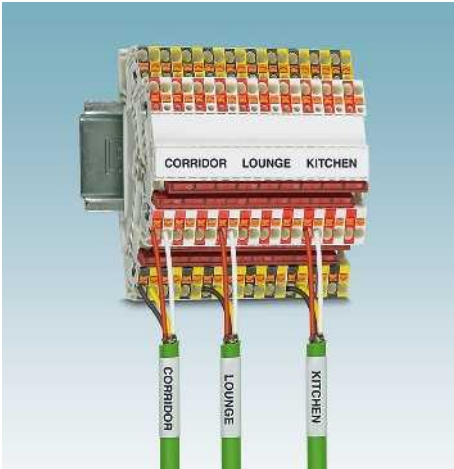

- Использование в сочетании с электротехническими клеммами ...KNX (см. страницу 38) еще больше упрощает процесс монтажа.
- Четкое распределение проводов относительно маркировки точек подключения по цвету
- Удобство использования во вторичных распределительных системах благодаря малой монтажной высоте

#### Примечания:

- 1) Технические характеристики и дополнительные принадлежности описаны на странице 68.
- 2) 3-контактный клеммный блок

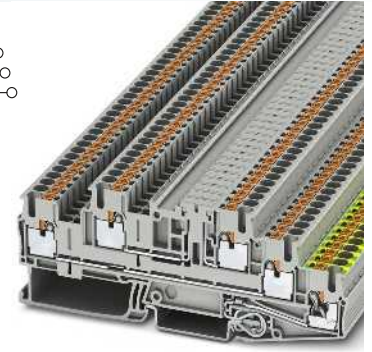
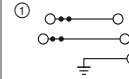

24 А, трехъярусная клемма с заземляющим основанием

ERC

#### Технические характеристики<sup>1)</sup>

Ширина	Длина	Высота		
5,2	118	42,3 (NS 35/7,5)		
I <sub>макс.</sub> [A]	U <sub>макс.</sub> [В]	макс. Ø [мм <sup>2</sup> ]	AWG (UL)	
24 <sup>2)</sup>	400	0,14 - 4	-	
Максимальный ток шунтирования	24 (FBS) / 17,5 (FBSR)			
Расчетные данные	MЭК	UL / CUL	CSA	Ex
Расчетное напряжение	400	-	-	-
Номинальный ток / сечение	[A] / [мм <sup>2</sup> ]	20 / 2,5	- / -	- / -
Номинальный ток / сечение	[A] / [мм <sup>2</sup> ]	16 / 2,5 (разделительный ярус)		
Возможности подключения	одн.ж.	многож.	Набельный наконечник с пластмассовой втулкой или без	
1-жильн.	[мм <sup>2</sup> ]	0,14 - 4	0,14 - 4	0,14 - 2,5    0,14 - 2,5

#### Данные для заказа

Тип	Артикул №	Штук
РТВ 2,5-РЕ/Л/Л	3210547	50

#### Принадлежности<sup>1)</sup>

D-РТВ 2,5-РЕ/Л/Л	3210553	50
------------------	---------	----

Размеры	
Максимальные электрические данные	[мм]
Максимальный ток шунтирования	[А]
Расчетные данные	
Расчетное напряжение	[В]
Номинальный ток / сечение	[А] / [мм <sup>2</sup> ]
Номинальный ток / сечение	[А] / [мм <sup>2</sup> ]
Возможности подключения	
1-жильн.	[мм <sup>2</sup> ]
Описание	Цвет
Клемма	серый
Крышка, ширина 2,2 мм	серый



### Проходные и заземляющие мини-клеммы

#### Примечания:

<sup>1)</sup> Технические характеристики и дополнительные принадлежности описаны на странице 68.

Указания по монтажу и применению дополнительных принадлежностей во взрывоопасной среде Ex см. на странице 644.

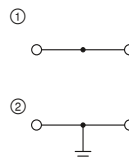

27 А, проходной блок мини-зажимов



Ex: SEV14ATEX0140U / IECEx SEV14.0010U

#### Технические характеристики<sup>1)</sup>

Размеры	Ширина	Длина	Высота
	5,2	36	34,8 (NS 15)
Максимальные электрические данные	$I_{\text{макс.}}$ [A]	$U_{\text{макс.}}$ [В]	макс. Ø [мм <sup>2</sup> ] AWG (UL)
	27	500	0,14 - 4 26-12
Расчетные данные	Максимальный ток шунтирования [A]	24 (FBS) / 17,5 (FBSR)	
	Расчетное напряжение [В]	МЭК UL / CUL CSA Ex	
	Номинальный ток / сечение [A] / [мм <sup>2</sup> ]	24 / 2,5 20 / - 20 / -	20,5 / 4

#### Данные для заказа

Описание	Цвет	Тип	Артикул №	Штук
Клемма	серый	MPT 2,5	① 3248125	50
	синий	MPT 2,5 BU	① 3248126	50
Заземляющая клемма	желто-зел.	MPT 2,5-PE	② 3248130	50

#### Принадлежности<sup>1)</sup>

Крышка, ширина 2,2 мм	серый	D-MPT 2,5	3248140	50
-----------------------	-------	-----------	---------	----

# Клеммные блоки - CLIPLINE complete

## Соединительные клеммы push-in PT 4 мм<sup>2</sup>

### Общие технические характеристики для соединительных клемм PT с зажимами push-in 4 мм<sup>2</sup>

<b>Расчетные данные</b>		МЭК 60947-7-1 / МЭК 60947-7-2 / МЭК 60947-7-3			
Расчетное сечение	[мм <sup>2</sup> ]	4			
Диапазон сечений	AWG	24 - 10			
<b>Возможности подключения</b>		одн.ж.	многож.	Кабельный наконечник с пластмассовой втулкой или без	
1-жильн.	[мм <sup>2</sup> ]	0,2 - 6	0,2 - 4	0,25 - 4	0,25 - 4
2-жильный гибкий с кабельным наконечником TWIN	[мм <sup>2</sup> ]	-	-	-	0,5 - 1
Сечение проводников, подсоединяемых без инструмента	[мм <sup>2</sup> ]	0,5 - 6	-	0,5 - 4	0,5 - 4
<b>Общие характеристики</b>					
Длина снятия изоляции	[мм]	10 - 12			
Изоляционный материал		PA			
Класс воспламеняемости согласно UL 94		V0			

Указания: дополнительные или отличные данные документируются у артикула.

#### Примечания:



Рядом с артикулом расположена внутренняя электрическая проводка в виде схемы. Свободные места соединения для шунтирования обозначены черной точкой.

Указанные технические данные и допуски относятся к первому артикулу в столбике. Данные о следующих артикулах указаны на сайте phoenixcontact.net/products

Полные данные по группам использования UL и CSA, номера файлов и ссылки в интернете приведены на сайте phoenixcontact.net/products

<sup>1)</sup> Ток шунтирования документирован при соответствующем артикуле. Другие цвета см. на стр. 396.

### Системные принадлежности для соединительных клемм PT с разъемами push-in 4 мм<sup>2</sup>

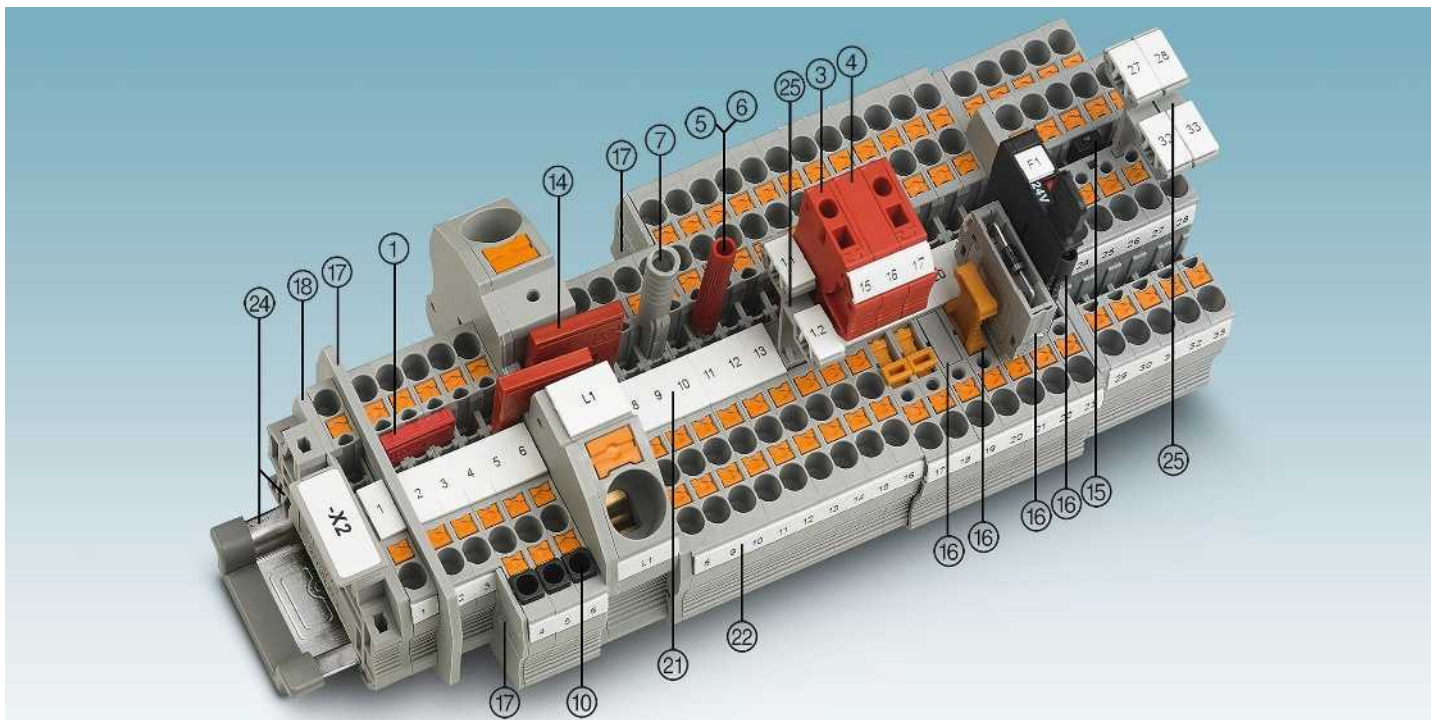

Описание	Полюсов	Цвет	Тип	Артикул №	Штук	Тип	Артикул №	Штук
① Перемычка <sup>1)</sup>	2	красный	FBS 2-6	3030336	50	FBSR 2-6	3033715	50
	3	красный	FBS 3-6	3030242	50	FBSR 3-6	3001594	50
	4	красный	FBS 4-6	3030255	50	FBSR 4-6	3001595	50
	5	красный	FBS 5-6	3030349	50	FBSR 5-6	3001596	50
	10	красный	FBS 10-6	3030271	10	FBSR 10-6	3033716	10
20	красный	FBS 20-6	3030365	10				
③ Наборный контрольный штекер		красный	PS-6	3030996	10			
④ Проставка		красный	DP PS-6	3036738	10			
⑤ Контрольный штекер, металлическая деталь		серебристый	MPS-MT	0201744	10			
⑥ Изоляционная втулка, для металлической части MPS		красный	MPS-1H RD	0201676	10			
⑦ Адаптер тестера, гнездовое отверстие 4 мм		серый	PAI-4-N GY	3032871	10			
⑩ Изоляционная стопорная гильза, 0,25-0,5 мм <sup>2</sup>		серый	ISH 4/0,5	3002885	50			
	0,75 - 1 мм <sup>2</sup>	черный	ISH 4/1,0	3002898	50			
Отвертка			SZF 1-0,6X3,5	1204517	10			

⑭ Переходная перемычка	RB ... см. стр. 402.
⑮ Вертикальная перемычка	FBS-PV ... см. стр. 398.
⑯ Предохранительные и функциональные штекеры для клемм с размыкателем	P-FU ... / P-DI / P-FIX / P-CO ... см. со стр. 408.
⑰ Разделители / сегменты крышки	ATP-... / DS-... см. phoenixcontact.net/products
⑱ Крышка	Документировано при артикуле
⑲ Маркировка средней гайки	UC-TM 6, UCT-TM 6 или ZB 6. См. также каталог 3, таблицы выбора со страницы 68.
⑳ Маркировка среднего и бокового паза	UC-TMF 6, UCT-TMF 6 или ZBF 6. См. также каталог 3, таблицы выбора со страницы 68.
㉑ Монтажная рейка и концевой зажим	См. каталог 3
㉒ Держатели маркировочных табличек	STP ... см. на странице 412.
Полное описание принадлежностей: phoenixcontact.net/products	Указание: Дополняющие и иные принадлежности указаны при изделии.

### Проходные, многопроводные и многоярусные клеммы, а также заземляющие клеммы

**Примечания:**  
 1) Технические характеристики и дополнительные принадлежности описаны на странице 92.  
 Указания по монтажу и применению дополнительных принадлежностей во взрывоопасной среде Ex см. на странице 644.

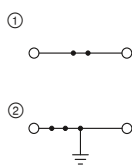

38 А, проходной блок зажимов

CE, RoHS, ENEC, VDE, DNV GL, ClassNK, CB  
 Ex: EAC Ex  
 PTB 09ATEX1112U / IECEx PTB 10.0046U

#### Технические характеристики<sup>1)</sup>

Ширина	Длина	Высота		
6,2	56	36,5 (NS 35/7,5)		
I <sub>макс.</sub> [A]	U <sub>макс.</sub> [B]	макс. Ø [мм <sup>2</sup> ]	AWG (UL)	
38	800	0,2 - 6	24-10	
32 (FBS) / 24 (FBSR)				
МЭК	UL / CUL	CSA	Ex	
800	600	600	550	
32 / 4	30 / -	30 / -	26 / 4	

Размеры	[мм]
Максимальные электрические данные	
Максимальный ток шунтирования	[A]
Расчетные данные	
Расчетное напряжение	[B]
Номинальный ток / сечение	[A] / [мм <sup>2</sup> ]

Описание	Цвет
Клемма	серый
Заземляющая клемма	желто-зел.

Нрышка, ширина 2,2 мм      серый

#### Данные для заказа

Тип	Артикул №	Штук
PT 4	① 3211757	50
PT 4 BU	① 3211760	50
PT 4-PE	② 3211766	50

#### Принадлежности<sup>1)</sup>

D-ST 4	Артикул №	Штук
	3030420	50

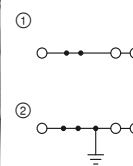

36 А, проходной блок зажимов, 3 разъема

CE, RoHS, ENEC, VDE, DNV GL, ClassNK, CB  
 Ex: EAC Ex  
 PTB 09ATEX1112U / IECEx PTB 10.0046U

#### Технические характеристики<sup>1)</sup>

Ширина	Длина	Высота		
6,2	66,5	36,5 (NS 35/7,5)		
I <sub>макс.</sub> [A]	U <sub>макс.</sub> [B]	макс. Ø [мм <sup>2</sup> ]	AWG (UL)	
36	800	0,2 - 6	24-10	
32 (FBS) / 24 (FBSR)				
МЭК	UL / CUL	CSA	Ex	
800	600	600	550	
32 / 4	30 / -	30 / -	26 / 4	

Размеры	[мм]
Максимальные электрические данные	
Максимальный ток шунтирования	[A]
Расчетные данные	
Расчетное напряжение	[B]
Номинальный ток / сечение	[A] / [мм <sup>2</sup> ]

Описание	Цвет
Клемма	серый
Заземляющая клемма	желто-зел.

Нрышка, ширина 2,2 мм      серый

#### Данные для заказа

Тип	Артикул №	Штук
PT 4-TWIN	① 3211771	50
PT 4-TWIN BU	① 3211775	50
PT 4-TWIN-PE	② 3211780	50

#### Принадлежности<sup>1)</sup>

D-PT 4-TWIN	Артикул №	Штук
	3208977	50

### Проходные, многопроводные и многоярусные клеммы, а также заземляющие клеммы

**Примечания:**  
 1) Технические характеристики и дополнительные принадлежности описаны на странице 92.  
 Указания по монтажу и применению дополнительных принадлежностей во взрывоопасной среде Ex см. на странице 644.

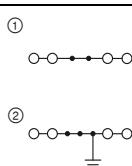

38 А, проходной блок зажимов, 4 разъема

CE, RoHS, ENEC, VDE, DNV GL, ClassNK, CB  
 Ex: EAC Ex  
 PTB 09ATEX1112U / IECEx PTB 10.0046U

#### Технические характеристики<sup>1)</sup>

Ширина	Длина	Высота		
6,2	77	36,5 (NS 35/7,5)		
I <sub>макс.</sub> [A]	U <sub>макс.</sub> [B]	макс. Ø [мм <sup>2</sup> ]	AWG (UL)	
38	800	0,2 - 6	24-10	
32 (FBS) / 24 (FBSR)				
МЭК	UL / CUL	CSA	Ex	
800	600	600	550	
32 / 4	30 / -	30 / -	26 / 4	

Размеры	[мм]
Максимальные электрические данные	
Максимальный ток шунтирования	[A]
Расчетные данные	
Расчетное напряжение	[B]
Номинальный ток / сечение	[A] / [мм <sup>2</sup> ]

Описание	Цвет
Клемма	серый
со связью потенциала	серый
Заземляющая клемма	желто-зел.

Нрышка, ширина 2,2 мм      серый

#### Данные для заказа

Тип	Артикул №	Штук
PT 4-QUATTRO	① 3211797	50
PT 4-QUATTRO BU	① 3211802	50
PT 4-QUATTRO-PE	② 3211809	50

#### Принадлежности<sup>1)</sup>

D-PT 4-QUATTRO	Артикул №	Штук
	3208979	50

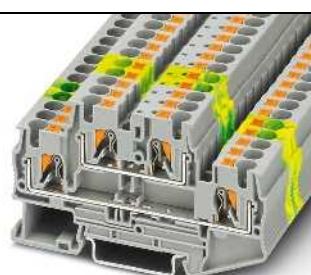
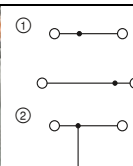

32 А, двухъярусная клемма, 4 разъема

CE, RoHS, ENEC, VDE, DNV GL, ClassNK  
 Ex: EAC Ex  
 PTB 09ATEX1112U / IECEx PTB 10.0046U

#### Технические характеристики<sup>1)</sup>

Ширина	Длина	Высота		
6,2	83,5	47,5 (NS 35/7,5)		
I <sub>макс.</sub> [A]	U <sub>макс.</sub> [B]	макс. Ø [мм <sup>2</sup> ]	AWG (UL)	
32	800	0,2 - 6	24-10	
26 (FBS) / 20 (FBSR)				
МЭК	UL / CUL	CSA	Ex	
500	600	600	440	
28 / 4	28 / -	30 / -	23 / 4	

Размеры	[мм]
Максимальные электрические данные	
Максимальный ток шунтирования	[A]
Расчетные данные	
Расчетное напряжение	[B]
Номинальный ток / сечение	[A] / [мм <sup>2</sup> ]

Описание	Цвет
Клемма	серый
со связью потенциала	серый
Заземляющая клемма	желто-зел.

Нрышка, ширина 2,2 мм      серый

#### Данные для заказа

Тип	Артикул №	Штук
РТТВ 4	① 3211786	50
РТТВ 4 BU	① 3211793	50
РТТВ 4-PV	② 3211825	50
РТТВ 4-PE	③ 3211854	50

#### Принадлежности<sup>1)</sup>

D-STTV 4	Артикул №	Штук
	3030462	50

# Клеммные блоки - CLIPLINE complete

## Соединительные клеммы push-in PT 4 мм<sup>2</sup>

### Проходные и многоярусные клеммы

#### Примечания:

<sup>1)</sup> Технические характеристики и дополнительные принадлежности описаны на странице 92.



38 А, 1000 В, проходной блок зажимов, вкл. крышку



#### Технические характеристики<sup>1)</sup>

Размеры	[мм]
Максимальные электрические данные	
Максимальный ток шунтирования	[А]
Расчетные данные	
Расчетное напряжение	[В]
Номинальный ток / сечение	[А] / [мм <sup>2</sup> ]

Ширина	Длина	Высота		
8,2	83,5	47,5 (NS 35/7,5)		
I <sub>макс.</sub> [А]	U <sub>макс.</sub> [В]	макс. Ø [мм <sup>2</sup> ]	AWG (UL)	
38	1000	0,2 - 6	24-10	
МЭК	UL / CUL	CSA	Ex	
1000	1000	1000	-	
32 / 4	30 / -	30 / -	- / -	

#### Данные для заказа

Описание	Цвет
Клемма	серый

Тип	Артикул №	Штук
РТТВ 4-L 1000V	3062744	50

#### Принадлежности<sup>1)</sup>

Крышка, ширина 2,2 мм	серый
-----------------------	-------

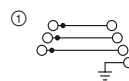

32 А, четырехъярусная клемма с заземляющим основанием



#### Технические характеристики<sup>1)</sup>

Ширина	Длина	Высота		
6,2	104,4	96,9 (NS 35/7,5)		
I <sub>макс.</sub> [А]	U <sub>макс.</sub> [В]	макс. Ø [мм <sup>2</sup> ]	AWG (UL)	
32	800	0,2 - 6	24-10	
МЭК	UL / CUL	CSA	Ex	
800	600	-	-	
26 / 4	28 / -	- / -	- / -	

#### Данные для заказа

Тип	Артикул №	Штук
РТ 4-PE/3L	3210442	50

#### Принадлежности<sup>1)</sup>

D-PT 4-PE/3L	3210443	50
--------------	---------	----

### Многоярусные клеммы

– Форма аналогична форме трехъярусных клемм с держателями предохранителей

#### Примечания:

<sup>1)</sup> Технические характеристики и дополнительные принадлежности описаны на странице 92.

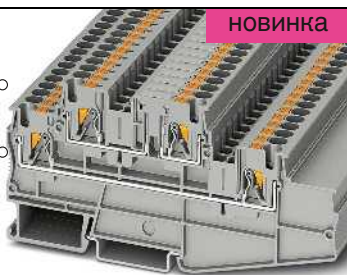
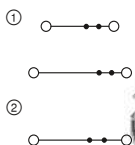

32 А, многоярусная клемма

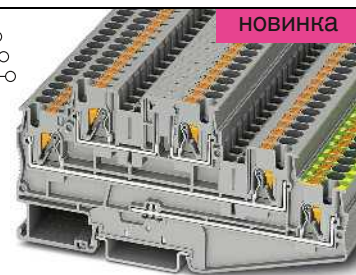
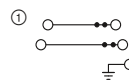

32 А, многоярусная клемма с основанием PE

#### Технические характеристики<sup>1)</sup>

Размеры	[мм]
Максимальные электрические данные	
Максимальный ток шунтирования	[А]
Расчетные данные	
Расчетное напряжение	[В]
Номинальный ток / сечение	[А] / [мм <sup>2</sup> ]

Ширина	Длина	Высота		
6,2	118,5	56 (NS 35/7,5)		
I <sub>макс.</sub> [А]	U <sub>макс.</sub> [В]	макс. Ø [мм <sup>2</sup> ]	AWG (UL)	
32	500	0,2 - 6	-	
МЭК	UL / CUL	CSA	Ex	
500	-	-	-	
32 / 4	- / -	- / -	- / -	

#### Данные для заказа

Описание	Цвет
Клемма	серый
верхний ярус синий	серый

Тип	Артикул №	Штук
РТ 4-L/L	3002615	50
РТ 4-L	3002616	50

#### Принадлежности<sup>1)</sup>

Крышка, ширина 2,2 мм	серый
-----------------------	-------

D-PT 4-PE/L/HESI	3002619	50
------------------	---------	----

#### Технические характеристики<sup>1)</sup>

Ширина	Длина	Высота		
6,2	118,5	56 (NS 35/7,5)		
I <sub>макс.</sub> [А]	U <sub>макс.</sub> [В]	макс. Ø [мм <sup>2</sup> ]	AWG (UL)	
32	500	0,2 - 6	-	
МЭК	UL / CUL	CSA	Ex	
500	-	-	-	
32 / 4	- / -	- / -	- / -	

#### Данные для заказа

Тип	Артикул №	Штук
РТ 4-PE/L/L	3002613	50
РТ 4-PE/L/N	3002614	50

#### Принадлежности<sup>1)</sup>

D-PT 4-PE/L/HESI	3002619	50
------------------	---------	----



### Клеммы с держателем предохранителя

#### Примечания:

- 1) Технические характеристики и дополнительные принадлежности описаны на странице 92.
- 2) Сила тока определяется применяемым плавким предохранителем, напряжение - выбранным световым индикатором. Необходимо учитывать максимальную потерю мощности, см. phoenixcontact.net/products.

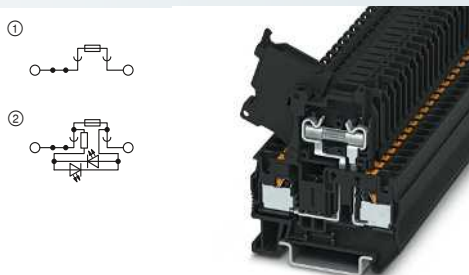

6,3 А, клемма рычажного предохранителя для стеклянных предохранителей 5 x 20 мм, 2 функциональных отверстия



Технические характеристики <sup>1)</sup>			
Ширина	Длина	Высота	
6,2	56	64,8 (NS 35/7,5)	
I <sub>макс.</sub> [A]	U <sub>макс.</sub> [B]	макс. Ø [мм <sup>2</sup> ]	AWG (UL)
6,3 <sup>2)</sup>	500 <sup>2)</sup>	0,2 - 6	24-10
32 (FBS) / 24 (FBSR)			
МЭК	UL / CUL	CSA	Ex
500 <sup>2)</sup>	300	300	-
6,3 / 4	6,3 / -	6,3 / -	- / -

Данные для заказа			
Тип	Артикул №	Штук	
PT 4-HESI (5X20)	① 3211861	50	
PT 4-HESILED 24 (5X20)	② 3211903	50	
PT 4-HESILED 60 (5X20)	② 3207908	50	
PT 4-HESILA 250 (5X20)	② 3211907	50	

Принадлежности <sup>1)</sup>		
D-ST 4	3030420	50

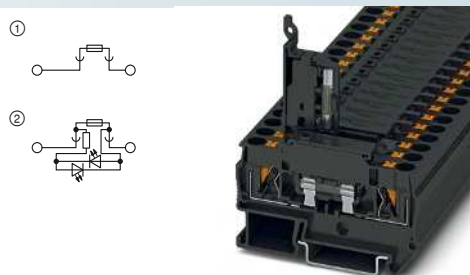

6,3 А, клемма рычажного предохранителя для стеклянных предохранителей 5 x 20 мм



Технические характеристики <sup>1)</sup>			
Ширина	Длина	Высота	
8,2	67,8	42,8 (NS 35/7,5)	
I <sub>макс.</sub> [A]	U <sub>макс.</sub> [B]	макс. Ø [мм <sup>2</sup> ]	AWG (UL)
6,3 <sup>2)</sup>	500 <sup>2)</sup>	0,2 - 6	24-10
-			
МЭК	UL / CUL	CSA	Ex
500 <sup>2)</sup>	300	-	-
6,3 / 1	6,3 / -	- / -	- / -

Данные для заказа			
Тип	Артикул №	Штук	
PTC 4-HESI (5X20)	① 3270200	50	
PTC 4-HESILED 24 (5X20)	② 3270203	50	
PTC 4-HESILED 60 (5X20)	② 3270205	50	
PTC 4-HESILA 250 (5X20)	② 3270197	50	

Принадлежности <sup>1)</sup>		
D-PTC 2,5-TWIN-MT	3270100	50

### Клеммы с держателем предохранителя

#### Примечания:

- 1) Технические характеристики и дополнительные принадлежности описаны на странице 92.
- 2) Сила тока определяется применяемым плавким предохранителем, напряжение - выбранным световым индикатором. Необходимо учитывать максимальную потерю мощности, см. phoenixcontact.net/products.

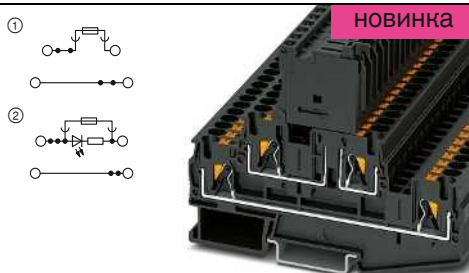

6,3 А, клемма рычажного предохранителя для стеклянных предохранителей 5 x 20 мм

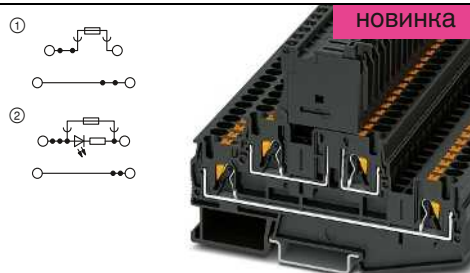

6,3 А, клемма рычажного предохранителя для стеклянных предохранителей 5 x 20 мм

Технические характеристики <sup>1)</sup>			
Ширина	Длина	Высота	
6,2	102,9	75,5 (NS 35/7,5)	
I <sub>макс.</sub> [A]	U <sub>макс.</sub> [B]	макс. Ø [мм <sup>2</sup> ]	AWG (UL)
6,3 <sup>2)</sup>	500 <sup>2)</sup>	0,2 - 6	-
22 (FBS) / 22 (FBSR)			
МЭК	UL / CUL	CSA	Ex
500 <sup>2)</sup>	-	-	-
6,3 / 4	- / -	- / -	- / -

Данные для заказа			
Тип	Артикул №	Штук	
PTTB 4-HESI (5X20)	① 3211886	50	
PTTB 4-HESILED 24 (5X20)	② 3211888	50	
PTTB 4-HESILED 60 (5X20)	② 3211890	50	
PTTB 4-HESILED 250 (5X20)	② 3211892	50	

Принадлежности <sup>1)</sup>		
D-PTTB 4-TG	3211918	50

Технические характеристики <sup>1)</sup>			
Ширина	Длина	Высота	
6,2	102,9	75,5 (NS 35/7,5)	
I <sub>макс.</sub> [A]	U <sub>макс.</sub> [B]	макс. Ø [мм <sup>2</sup> ]	AWG (UL)
6,3 <sup>2)</sup>	500 <sup>2)</sup>	0,2 - 6	-
22 (FBS) / 22 (FBSR)			
МЭК	UL / CUL	CSA	Ex
500 <sup>2)</sup>	-	-	-
6,3 / 4	- / -	- / -	- / -

Данные для заказа			
Тип	Артикул №	Штук	
PTTB 4-HESI-EX (5X20)	① 3211895	50	
PTTB 4-HESILED 24-EX (5X20)	② 3211897	50	
PTTB 4-HESILED 60-EX (5X20)	② 3211899	50	
PTTB 4-HESILED 250-EX (5X20)	② 3211901	50	

Принадлежности <sup>1)</sup>		
D-PTTB 4-TG	3211918	50

# Клеммные блоки - CLIPLINE complete

## Соединительные клеммы push-in PT 4 мм<sup>2</sup>

### Клеммы с держателем предохранителя

#### Примечания:

1) Технические характеристики и дополнительные принадлежности описаны на странице 92.

2) Ток определяется установленным предохранителем.

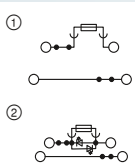

32 А, клемма с держателем предохранителя для стеклянных предохранителей 5 x 20 мм

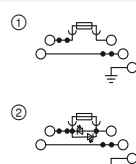

32 А, клемма с держателем предохранителя для стеклянных предохранителей 5 x 20 мм, основание PE

Технические характеристики <sup>1)</sup>				
Ширина	Длина	Высота		
6,2	118,5	83,9 (NS 35/7,5)		
I <sub>макс.</sub> [A]	U <sub>макс.</sub> [B]	макс. Ø [мм <sup>2</sup> ]	AWG (UL)	
32	500	0,2 - 6	-	
32 (FBS) / 24 (FBSR)				
МЭК	UL / CUL	CSA	Ex	
500	-	-	-	
32 / 4	- / -	- / -	-	
6,3 <sup>2)</sup> / 4 (разделительный ярус)				

Технические характеристики <sup>1)</sup>				
Ширина	Длина	Высота		
6,2	118,5	83,9 (NS 35/7,5)		
I <sub>макс.</sub> [A]	U <sub>макс.</sub> [B]	макс. Ø [мм <sup>2</sup> ]	AWG (UL)	
32	500	0,2 - 6	-	
32 (FBS) / 24 (FBSR)				
МЭК	UL / CUL	CSA	Ex	
500	-	-	-	
32 / 4	- / -	- / -	-	
6,3 <sup>2)</sup> / 4 (разделительный ярус)				

Размеры	[мм]
Максимальные электрические данные	
Максимальный ток шунтирования	[A]
Расчетные данные	
Расчетное напряжение	[B]
Номинальный ток / сечение	[A] / [мм <sup>2</sup> ]
Номинальный ток / сечение	[A] / [мм <sup>2</sup> ]

Данные для заказа			
Тип	Артикул №	Штук	
PT 4-L/HESI (5X20)	① 3002608	50	
PT 4-L/HESILED 24 (5X20)	② 3002609	50	
PT 4-L/HESILED 60 (5X20)	② 3002611	50	
PT 4-L/HESILED 250 (5X20)	② 3002612	50	
Принадлежности <sup>1)</sup>			
D-PT 4-PE/L/HESI	3002619	50	

Описание	Цвет
Предохранительная клемма со световым индикатором 12-30 В DC, 0,31-0,95 мА	черный серый
для 30–60 В перем./пост. тока, 0,40–0,86 мА	серый
110–250 В перем./пост. тока, 0,41–0,96 мА	серый
Нрышня, ширина 2,2 мм	серый

Данные для заказа			
Тип	Артикул №	Штук	
PT 4-PE/L/HESI (5X20)	① 3002602	50	
PT 4-PE/L/HESILED 24 (5X20)	② 3002603	50	
PT 4-PE/L/HESILED 60 (5X20)	② 3002604	50	
PT 4-PE/L/HESILED 250 (5X20)	② 3002605	50	
Принадлежности <sup>1)</sup>			
D-PT 4-PE/L/HESI	3002619	50	

### Клеммы с держателем предохранителя

#### Примечания:

1) Технические характеристики и дополнительные принадлежности описаны на странице 92.

2) Ток определяется используемым предохранителем, напряжение определяется параметрами индикатора.

3) 15 А при отдельной установке, 10 А при компаундной установке. Кривая изменения характеристик приведена на сайте: phoenixcontact.net/products. Согласно DIN 72581/раздел 3 рекомендуемая продолжительная нагрузка на вставки предохранителей составляет макс. 80 процентов их номинального тока (при температуре окружающей среды 23 °C)

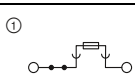

15 А, клеммы с держателем предохранителя для плоских предохранителей типа F

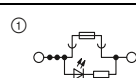

15 А, клеммы с держателем предохранителя для плоских предохранителей типа F, со индикацией

UL, ENEC, DNV GL, Low Voltage, ClassNK

UL, ENEC, DNV GL, Low Voltage, ClassNK

Технические характеристики <sup>1)</sup>				
Ширина	Длина	Высота		
6,2	56	36,5 (NS 35/7,5)		
I <sub>макс.</sub> [A]	U <sub>макс.</sub> [B]	макс. Ø [мм <sup>2</sup> ]	AWG (UL)	
15 <sup>3)</sup>	400 <sup>2)</sup>	0,2 - 6	24-10	
32 (FBS) / 24 (FBSR)				
МЭК	UL / CUL	CSA	Ex	
400 <sup>2)</sup>	300	300	-	
10 <sup>2)</sup> / 4	15 / -	15 / -	-	

Технические характеристики <sup>1)</sup>				
Ширина	Длина	Высота		
6,2	56	36,5 (NS 35/7,5)		
I <sub>макс.</sub> [A]	U <sub>макс.</sub> [B]	макс. Ø [мм <sup>2</sup> ]	AWG (UL)	
15 <sup>3)</sup>	12 <sup>2)</sup>	0,2 - 6	24-10	
32 (FBS) / 24 (FBSR)				
МЭК	UL / CUL	CSA	Ex	
12 <sup>2)</sup>	300	12	-	
10 <sup>2)</sup> / 4	15 / -	15 / -	-	

Описание	Цвет
Предохранительная клемма со световым индикатором для 12 В DC, 1,7 мА	черный черный
для 24 В DC, 1,9 мА	черный
Нрышня, ширина 2,2 мм	серый

Данные для заказа			
Тип	Артикул №	Штук	
PT 4-FSI/F	① 3208943	50	
Принадлежности <sup>1)</sup>			
D-ST 4	3030420	50	

Данные для заказа			
Тип	Артикул №	Штук	
PT 4-FSI/F-LED 12	① 3208951	50	
PT 4-FSI/F-LED 24	① 3208964	50	
Принадлежности <sup>1)</sup>			
D-ST 4	3030420	50	

### Разделительные клеммы и клеммы с ножевыми размыкателями

#### Примечания:

<sup>1)</sup> Технические характеристики и дополнительные принадлежности описаны на странице 92.

<sup>2)</sup> Ток и напряжение определяются типом вставляемого компонента.

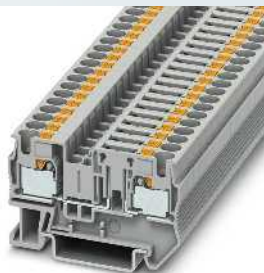
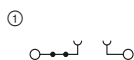

20 А, клемма с размыкателем

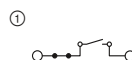

20 А, клемма с ножевым размыкателем



#### Технические характеристики<sup>1)</sup>

Ширина	Длина	Высота		
6,2	56	36,5 (NS 35/7,5)		
I <sub>макс.</sub> [A]	U <sub>макс.</sub> [В]	макс. Ø [мм <sup>2</sup> ]	AWG (UL)	
20 <sup>2)</sup>	400 <sup>2)</sup>	0,2 - 6	24-10	
20 (FBS) / 20 (FBSR)				
МЭК	UL / CUL	CSA	Ex	
400 <sup>2)</sup>	300	300	-	
Номинальный ток / сечение				
20 <sup>2)</sup> / 2,5	20 / -	20 / -	- / -	

#### Данные для заказа

Тип	Артикул №	Штук
PT 4-TG	3211922	50

#### Принадлежности<sup>1)</sup>

D-ST 4	3030420	50
--------	---------	----



#### Технические характеристики<sup>1)</sup>

Ширина	Длина	Высота		
6,2	56	36,5 (NS 35/7,5)		
I <sub>макс.</sub> [A]	U <sub>макс.</sub> [В]	макс. Ø [мм <sup>2</sup> ]	AWG (UL)	
20	400	0,2 - 6	24-10	
20 (FBS) / 20 (FBSR)				
МЭК	UL / CUL	CSA	Ex	
400	300	300	-	
Номинальный ток / сечение				
20 / 2,5	20 / -	20 / -	- / -	

#### Данные для заказа

Тип	Артикул №	Штук
PT 4-MT	3211933	50
PT 4-MT BU	3211934	50

#### Принадлежности<sup>1)</sup>

D-ST 4	3030420	50
--------	---------	----

### Разделительные клеммы и клеммы с ножевыми размыкателями

#### Примечания:

<sup>1)</sup> Технические характеристики и дополнительные принадлежности описаны на странице 92.

<sup>2)</sup> Ток и напряжение определяются типом вставляемого компонента.

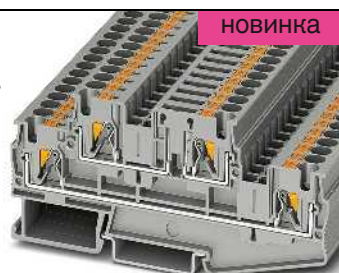
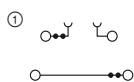

32 А, двухъярусная клемма, одна разделительная зона

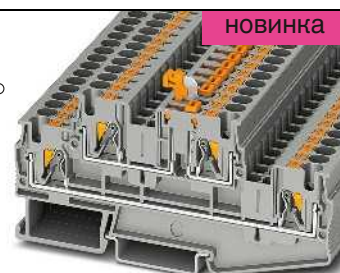
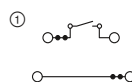

32 А, двухъярусная клемма с ножевым размыкателем, одна разделительная зона

#### Технические характеристики<sup>1)</sup>

Ширина	Длина	Высота		
6,2	102,9	47,4 (NS 35/7,5)		
I <sub>макс.</sub> [A]	U <sub>макс.</sub> [В]	макс. Ø [мм <sup>2</sup> ]	AWG (UL)	
32 <sup>2)</sup>	500 <sup>2)</sup>	0,2 - 6	-	
32 (FBS) / 24 (FBSR)				
МЭК	UL / CUL	CSA	Ex	
500 <sup>2)</sup>	-	-	-	
Номинальный ток / сечение				
32 <sup>2)</sup> / 4	- / -	- / -	- / -	
Номинальный ток / сечение				
20 / 4 (разделительный ярус)				

#### Данные для заказа

Тип	Артикул №	Штук
РТТВ 4-TG	3211909	50
РТТВ 4-TG BU	3211911	50

#### Принадлежности<sup>1)</sup>

D-РТТВ 4-TG	3211918	50
-------------	---------	----

#### Технические характеристики<sup>1)</sup>

Ширина	Длина	Высота		
6,2	102,9	49 (NS 35/7,5)		
I <sub>макс.</sub> [A]	U <sub>макс.</sub> [В]	макс. Ø [мм <sup>2</sup> ]	AWG (UL)	
32	500	0,2 - 6	-	
32 (FBS) / 24 (FBSR)				
МЭК	UL / CUL	CSA	Ex	
500	-	-	-	
Номинальный ток / сечение				
32 / 4	- / -	- / -	- / -	
Номинальный ток / сечение				
20 / 4 (разделительный ярус)				

#### Данные для заказа

Тип	Артикул №	Штук
РТТВ 4-MT	3211913	50
РТТВ 4-MT BU	3211915	50

#### Принадлежности<sup>1)</sup>

D-РТТВ 4-TG	3211918	50
-------------	---------	----

# Клеммные блоки - CLIPLINE complete

## Соединительные клеммы push-in PT 4 мм<sup>2</sup>

### Разделительные клеммы и клеммы с ножевыми размыкателями

– Форма аналогична форме трехъярусных клемм с держателями предохранителей

#### Примечания:

<sup>1)</sup> Технические характеристики и дополнительные принадлежности описаны на странице 92.

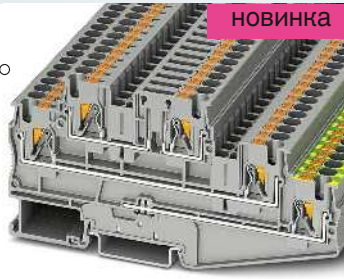
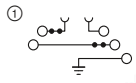

НОВИНКА

20 А, трехъярусная клемма с разделительной зоной

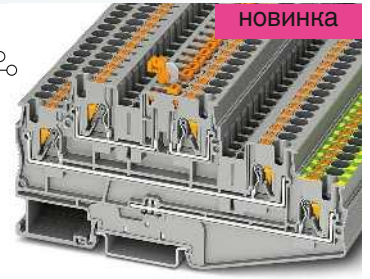
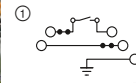

НОВИНКА

20 А, трехъярусная клемма с ножевым размыкателем

#### Технические характеристики<sup>1)</sup>

Размеры	[мм]	Ширина	Длина	Высота
Максимальные электрические данные		I <sub>макс.</sub> [А]	U <sub>макс.</sub> [В]	макс. Ø [мм <sup>2</sup> ] AWG (UL)
Максимальный ток шунтирования	[А]	20 (FBS) / 20 (FBSR)		
Расчетные данные		МЭК	UL / CUL	CSA Ex
Расчетное напряжение	[В]	500	-	-
Номинальный ток / сечение	[А] / [мм <sup>2</sup> ]	20 / 4	- / -	- / -
Номинальный ток / сечение	[А] / [мм <sup>2</sup> ]	20 / 4 (разделительный ярус)		

Размеры	[мм]	Ширина	Длина	Высота
Максимальные электрические данные		I <sub>макс.</sub> [А]	U <sub>макс.</sub> [В]	макс. Ø [мм <sup>2</sup> ] AWG (UL)
Максимальный ток шунтирования	[А]	20 (FBS) / 20 (FBSR)		
Расчетные данные		МЭК	UL / CUL	CSA Ex
Расчетное напряжение	[В]	500	-	-
Номинальный ток / сечение	[А] / [мм <sup>2</sup> ]	20 / 4	- / -	- / -
Номинальный ток / сечение	[А] / [мм <sup>2</sup> ]	20 / 4 (разделительный ярус)		

#### Технические характеристики<sup>1)</sup>

Размеры	[мм]	Ширина	Длина	Высота
Максимальные электрические данные		I <sub>макс.</sub> [А]	U <sub>макс.</sub> [В]	макс. Ø [мм <sup>2</sup> ] AWG (UL)
Максимальный ток шунтирования	[А]	20 (FBS) / 20 (FBSR)		
Расчетные данные		МЭК	UL / CUL	CSA Ex
Расчетное напряжение	[В]	500	-	-
Номинальный ток / сечение	[А] / [мм <sup>2</sup> ]	20 / 4	- / -	- / -
Номинальный ток / сечение	[А] / [мм <sup>2</sup> ]	20 / 4 (разделительный ярус)		

#### Данные для заказа

Описание	Цвет
Клемма с размыкателем	серый
Клеммы с ножевыми размыкателями	серый

Тип	Артикул №	Штук
PT 4-PE/LTG	3002618	50

#### Принадлежности<sup>1)</sup>

Крышка, ширина 2,2 мм	серый
-----------------------	-------

Тип	Артикул №	Штук
D-PT 4-PE/L/HESI	3002619	50

#### Данные для заказа

Описание	Цвет
Клемма с размыкателем	серый
Клеммы с ножевыми размыкателями	серый

Тип	Артикул №	Штук
PT 4-PE/L/MT	3002617	50

#### Принадлежности<sup>1)</sup>

Крышка, ширина 2,2 мм	серый
-----------------------	-------

## Диодные клеммы

#### Примечания:

<sup>1)</sup> Технические характеристики и дополнительные принадлежности описаны на странице 92.

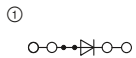

1,5 А, диодная клемма, 1N 5408 (1000 В/1,5 А)

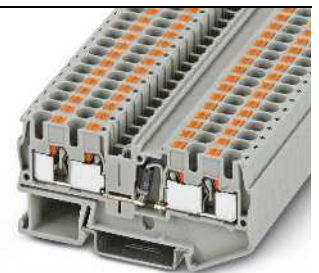
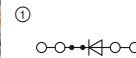

1,5 А, диодная клемма, 1N 5408 (1000 В/1,5 А)

UL ENEC DNV GL ClassNK

#### Технические характеристики<sup>1)</sup>

Размеры	[мм]	Ширина	Длина	Высота
Максимальные электрические данные		I <sub>макс.</sub> [А]	U <sub>макс.</sub> [В]	макс. Ø [мм <sup>2</sup> ] AWG (UL)
Максимальный ток шунтирования	[А]	32 (FBS) / 24 (FBSR)		
Расчетные данные		МЭК	UL / CUL	CSA Ex
Расчетное напряжение	[В]	800	600	600
Номинальный ток / сечение	[А] / [мм <sup>2</sup> ]	1,5 / 1	1,5 / -	1,5 / -

Размеры	[мм]	Ширина	Длина	Высота
Максимальные электрические данные		I <sub>макс.</sub> [А]	U <sub>макс.</sub> [В]	макс. Ø [мм <sup>2</sup> ] AWG (UL)
Максимальный ток шунтирования	[А]	32 (FBS) / 24 (FBSR)		
Расчетные данные		МЭК	UL / CUL	CSA Ex
Расчетное напряжение	[В]	800	600	600
Номинальный ток / сечение	[А] / [мм <sup>2</sup> ]	1,5 / 1	1,5 / -	1,5 / -

UL ENEC DNV GL ClassNK

#### Технические характеристики<sup>1)</sup>

Размеры	[мм]	Ширина	Длина	Высота
Максимальные электрические данные		I <sub>макс.</sub> [А]	U <sub>макс.</sub> [В]	макс. Ø [мм <sup>2</sup> ] AWG (UL)
Максимальный ток шунтирования	[А]	32 (FBS) / 24 (FBSR)		
Расчетные данные		МЭК	UL / CUL	CSA Ex
Расчетное напряжение	[В]	800	600	600
Номинальный ток / сечение	[А] / [мм <sup>2</sup> ]	1,5 / 1	1,5 / -	1,5 / -

#### Данные для заказа

Описание	Цвет
Клемма, пропускание см. в схеме	серый

Тип	Артикул №	Штук
PT 4-QUATTRO-DIO 1N 5408/L-R	3211919	50

#### Принадлежности<sup>1)</sup>

Крышка, ширина 2,2 мм	серый
-----------------------	-------

Тип	Артикул №	Штук
D-PT 4-QUATTRO	3208979	50

#### Данные для заказа

Описание	Цвет
Клемма, пропускание см. в схеме	серый

Тип	Артикул №	Штук
PT 4-QUATTRO-DIO 1N 5408/R-L	3211921	50

#### Принадлежности<sup>1)</sup>

Крышка, ширина 2,2 мм	серый
-----------------------	-------

Тип	Артикул №	Штук
D-PT 4-QUATTRO	3208979	50



### Клеммы с размыкателями для измерительных трансформаторов

#### Примечания:

<sup>1)</sup> Технические характеристики и дополнительные принадлежности описаны на странице 92.



24 А, разделит. клемма для измерит. преобразователя



#### Технические характеристики<sup>1)</sup>

Ширина	Длина	Высота		
6,2	70,5	49,5 (NS 35/7,5)		
I <sub>макс.</sub> [A]	U <sub>макс.</sub> [В]	макс. Ø [мм <sup>2</sup> ]	AWG (UL)	
24	500	0,2 - 6	24-10	
24 (FBS) / 24 (FBSR)				
MЭК	UL / CUL	CSA	Ex	
500	300	300	-	
24 / 4	26 / -	26 / -	- / -	

#### Данные для заказа

Тип	Артикул №	Штук
PTME 4	3212139	50

#### Принадлежности<sup>1)</sup>

D-PTME 4	3212167	10
----------	---------	----

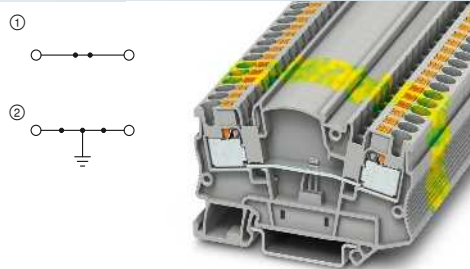

32 А, проходная клемма, той же формы



#### Технические характеристики<sup>1)</sup>

Ширина	Длина	Высота		
6,2	70,5	49,5 (NS 35/7,5)		
I <sub>макс.</sub> [A]	U <sub>макс.</sub> [В]	макс. Ø [мм <sup>2</sup> ]	AWG (UL)	
32	500	0,2 - 6	24-10	
28 (FBS) / 24 (FBSR)				
MЭК	UL / CUL	CSA	Ex	
500	300	300	-	
32 / 4	26 / -	26 / -	- / -	

#### Данные для заказа

Тип	Артикул №	Штук
PTMED 4	3212141	50
PTMED 4-PE	3212154	50

#### Принадлежности<sup>1)</sup>

D-PTME 4	3212167	10
----------	---------	----

### Доп. принадлежности для клемм с размыкателями для измерит. преобразователей PTME 4

- ④ Коммутационная перемычка SB-ME...
- ⑤ Рычаг переключения C-ME 4/2



– Создание преобразовательно-измерительной схемы с помощью двух PTME 4

– Требуется меньше места по сравнению со схемой, в которую входят клеммы со скользящей перемычкой

- ① Штекерная перемычка FBS... для попереочного шунтирования
- ② Адаптер контрольного штекера PAI-4-FIX... диаметром 4 мм
- ③ Блокировочное устройство S-ME 4

#### Данные для заказа

Описание	Полюсов	Цвет	Тип	Артикул №	Штук
Контрольный адаптер, для защитных штекеров диаметром 4 мм, фиксируется в ряду шунтирования	1	оранжевый	PAI-4-FIX-5/6 OG	3035974	10
	1	желтый	PAI-4-FIX-5/6 YE	3035977	10
	1	зеленый	PAI-4-FIX-5/6 GN	3035978	10
	1	фиолетовый	PAI-4-FIX-5/6 VT	3035979	10
	1	черный	PAI-4-FIX-5/6 BK	3035980	10
	1	синий	PAI-4-FIX-5/6 BU	3035975	10
	1	красный	PAI-4-FIX-5/6 RD	3035976	10
	1	серый	PAI-4-FIX-5/6 GY	3035982	10
	1	коричневый	PAI-4-FIX-5/6 BN	3035981	10
	1	белый	PAI-4-FIX-5/6 WH	3035983	10
Блокировочное устройство, вставное		белый	S-ME 4	3035758	10
Коммутационная перемычка, вставная	2	серый/оранжевый	SB-ME 2-6	3035755	10
	3	серый/оранжевый	SB-ME 3-6	3035756	10
	4	серый/оранжевый	SB-ME 4-6	3035757	10
	2	оранжевый	SB-ME 4-6	3035759	10
Рычаг, для включения 2 клемм с размыкателями для измерительных преобразователей	2	оранжевый	C-ME 4/2	3035759	10
	3	оранжевый	C-ME 4/3	3035760	10

# Клеммные блоки - CLIPLINE complete

## Соединительные клеммы push-in PT 4 мм<sup>2</sup>

### Гибридные клеммы с односторонним винтовым разъемом 4 (6) мм<sup>2</sup>

#### Примечания:

<sup>1)</sup> Технические характеристики и дополнительные принадлежности описаны на странице 92.

<sup>2)</sup> Расчетные данные винтовых зажимов указаны на странице 228.

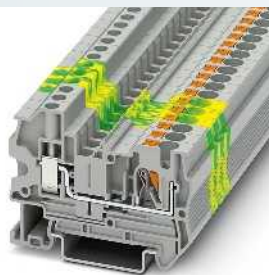
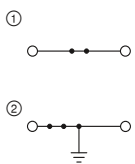

38 А, проходной блок зажимов



#### Технические характеристики<sup>1)</sup>

Размеры	[мм]
Ширина	6,2
Длина	58,8
Высота	42,8 (NS 35/7,5)
Максимальные электрические данные	
$I_{\text{макс.}}$ [A]	38
$U_{\text{макс.}}$ [В]	800
Максимальный ток шунтирования	32 (FBS) / 24 (FBSR)
Расчетные данные <sup>2)</sup>	
Расчетное напряжение	МЭК UL / CUL CSA Ex
Номинальный ток / сечение	800 600 - / - / -
	32 / 4 30 / - - / - - / -

#### Данные для заказа

Описание	Цвет
Клемма	серый
Клемма	синий
Заземляющая клемма	желто-зел.

#### Принадлежности<sup>1)</sup>

Нрышна, ширина 2,2 мм	серый
-----------------------	-------

Тип	Артикул №	Штук
PTU 4	① 3211855	50
PTU 4 BU	① 3211856	50
PTU 4-PE	② 3211857	50

D-PTU 4	3211858	50
---------	---------	----

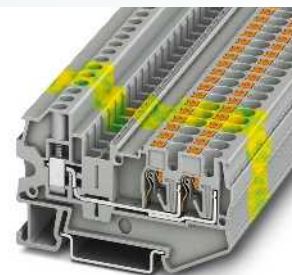
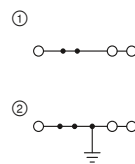

38 А, проходной блок зажимов, 3 разъема



#### Технические характеристики<sup>1)</sup>

Размеры	[мм]
Ширина	6,2
Длина	69,3
Высота	42,8 (NS 35/7,5)
Максимальные электрические данные	
$I_{\text{макс.}}$ [A]	38
$U_{\text{макс.}}$ [В]	800
Максимальный ток шунтирования	32 (FBS) / 24 (FBSR)
Расчетные данные <sup>2)</sup>	
Расчетное напряжение	МЭК UL / CUL CSA Ex
Номинальный ток / сечение	800 600 - / - / -
	32 / 4 30 / - - / - - / -

#### Данные для заказа

Тип	Артикул №	Штук
PTU 4-TWIN	① 3211859	50
PTU 4-TWIN BU	① 3211860	50
PTU 4-TWIN-PE	② 3211862	50

#### Принадлежности<sup>1)</sup>

D-PTU 4-TWIN	3211863	50
--------------	---------	----

### Гибридные клеммы с односторонним винтовым разъемом 4 (6) мм<sup>2</sup>

#### Примечания:

<sup>1)</sup> Технические характеристики и дополнительные принадлежности описаны на странице 92.

<sup>2)</sup> Расчетные данные винтовых зажимов указаны на странице 228.

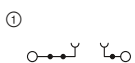

20 А, разделительная клемма, 3 функциональных отверстия и два контрольных гнезда 4 мм



#### Технические характеристики<sup>1)</sup>

Размеры	[мм]
Ширина	6,2
Длина	71
Высота	42,8 (NS 35/7,5)
Максимальные электрические данные	
$I_{\text{макс.}}$ [A]	20
$U_{\text{макс.}}$ [В]	400
Максимальный ток шунтирования	20 (FBS) / 20 (FBSR)
Расчетные данные <sup>2)</sup>	
Расчетное напряжение	МЭК UL / CUL CSA Ex
Номинальный ток / сечение	400 - / - / -
	20 / 4 - / - - / - - / -

#### Данные для заказа

Описание	Цвет
Клемма с винтами для крепления шупа тестера	серый
Проходной блок зажимов, той же формы	серый
с винтами для крепления шупа тестера	серый

#### Принадлежности<sup>1)</sup>

Нрышна, ширина 2,2 мм	серый
-----------------------	-------

Тип	Артикул №	Штук
PTU 4-TG	① 3209542	50
PTU 4-TG-P	① 3209541	50

D-PTU 4-MT	3209534	50
------------	---------	----

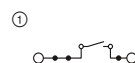

20 А, клемма с размыкателем, 3 функциональных отверстия и два контрольных гнезда 4 мм



#### Технические характеристики<sup>1)</sup>

Размеры	[мм]
Ширина	6,2
Длина	71
Высота	42,8 (NS 35/7,5)
Максимальные электрические данные	
$I_{\text{макс.}}$ [A]	20
$U_{\text{макс.}}$ [В]	400
Максимальный ток шунтирования	20 (FBS) / 20 (FBSR)
Расчетные данные <sup>2)</sup>	
Расчетное напряжение	МЭК UL / CUL CSA Ex
Номинальный ток / сечение	400 - / - / -
	20 / 4 - / - - / - - / -

#### Данные для заказа

Тип	Артикул №	Штук
PTU 4-MT	① 3209538	50
PTU 4-MT-P	① 3209532	50
PTU 4-MTD	② 3209539	50
PTU 4-MTD-P	② 3209540	50

#### Принадлежности<sup>1)</sup>

D-PTU 4-MT	3209534	50
------------	---------	----

### Проходные, многопроводные и заземляющие клеммы панельной конструкции

#### Примечания:

<sup>1)</sup> Технические характеристики и дополнительные принадлежности описаны на странице 92.

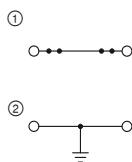

38 А, проходной блок зажимов



#### Технические характеристики<sup>1)</sup>

Ширина	Длина	Высота		
6,2	62,4	43 (NS 35/7,5)		
I <sub>макс.</sub> [A]	U <sub>макс.</sub> [В]	макс. Ø [мм <sup>2</sup> ]	AWG (UL)	
38	800	0,2 - 6	24-10	
32 (FBS) / 24 (FBSR)				
МЭК	UL / CUL	CSA	Ex	
800	600	600	-	
Номинальный ток / сечение	[A] / [мм <sup>2</sup> ]			
32 / 4	30 / -	30 / -	- / -	

#### Данные для заказа

Тип	Артикул №	Штук
PTS 4	① 3213601	50
PTS 4 BU	① 3213602	50
PTS 4-PE	② 3213603	50

#### Принадлежности<sup>1)</sup>

D-PTS 4	Артикул №	Штук
	3213600	10

Размеры	[мм]
Максимальные электрические данные	
Максимальный ток шунтирования	[A]
Расчетные данные	
Расчетное напряжение	[В]
Номинальный ток / сечение	[A] / [мм <sup>2</sup> ]

Описание	Цвет
Клемма	серый
	синий
Заземляющая клемма	желто-зел.

Крышка, ширина 2,2 мм	серый
-----------------------	-------

### Многопроводные, многоярусные и заземляющие клеммы панельной конструкции

#### Примечания:

<sup>1)</sup> Технические характеристики и дополнительные принадлежности описаны на странице 92.

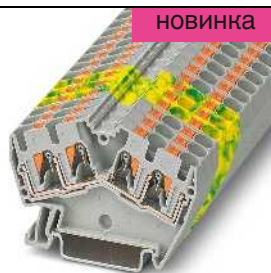
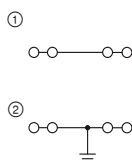

38 А, проходной блок зажимов, 4 разъема



#### Технические характеристики<sup>1)</sup>

Ширина	Длина	Высота		
6,2	62,4	43 (NS 35/7,5)		
I <sub>макс.</sub> [A]	U <sub>макс.</sub> [В]	макс. Ø [мм <sup>2</sup> ]	AWG (UL)	
38	800	0,2 - 6	24-10	
МЭК	UL / CUL	CSA	Ex	
800	600	600	-	
Номинальный ток / сечение	[A] / [мм <sup>2</sup> ]			
32 / 4	30 / -	30 / -	- / -	

#### Данные для заказа

Тип	Артикул №	Штук
PTS 4-QUATTRO	① 3213607	50
PTS 4-QUATTRO BU	① 3213608	50
PTS 4-QUATTRO-PE	② 3213609	50

#### Принадлежности<sup>1)</sup>

D-PTS 4	Артикул №	Штук
	3213600	10

Размеры	[мм]
Максимальные электрические данные	
Максимальный ток шунтирования	[A]
Расчетные данные	
Расчетное напряжение	[В]
Номинальный ток / сечение	[A] / [мм <sup>2</sup> ]

Описание	Цвет
Клемма	серый
	синий
со связью потенциала	серый
Заземляющая клемма	желто-зел.

Крышка, ширина 2,2 мм	серый
-----------------------	-------

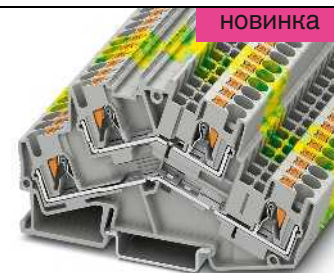
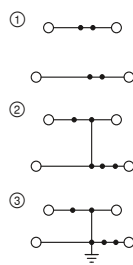

28 А, двухъярусная клемма



#### Технические характеристики<sup>1)</sup>

Ширина	Длина	Высота		
6,2	96	54,5 (NS 35/7,5)		
I <sub>макс.</sub> [A]	U <sub>макс.</sub> [В]	макс. Ø [мм <sup>2</sup> ]	AWG (UL)	
28	800	0,2 - 6	-	
МЭК	UL / CUL	CSA	Ex	
800	-	-	-	
Номинальный ток / сечение	[A] / [мм <sup>2</sup> ]			
28	- / -	- / -	- / -	

#### Данные для заказа

Тип	Артикул №	Штук
PTTBS 4	① 3211832	50
PTTBS 4 BU	① 3211838	50
PTTBS 4-PV	② 3211848	50
PTTBS 4-PE	③ 3211841	50

#### Принадлежности<sup>1)</sup>

D-PTTBS 4	Артикул №	Штук
	3211849	50

# Клеммные блоки - CLIPLINE complete

## Соединительные клеммы push-in PT 4 мм<sup>2</sup>

### Клеммы для распределительных сетей зданий

#### Примечания:

1) Технические характеристики и дополнительные принадлежности описаны на странице 92.

#### Указание по монтажу:

Для надежной фиксации N-образной магистральной шины на обоих концах каждой клеммной колодки, а также через каждые 20 см длинных клеммных колодок необходимо установить опорные стойки. Подходящие опорные стойки описаны на сайте phoenixcontact.net/products

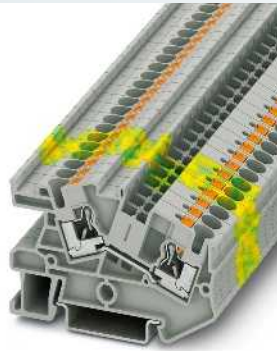
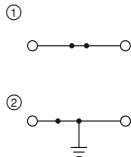

32 А, проходной блок зажимов

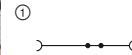

32 А, клемма с размыкателем N



Технические характеристики <sup>1)</sup>				
Размеры	Ширина	Длина	Высота	
	6,2	66	44 (NS 35/7,5)	
Максимальные электрические данные	I <sub>макс.</sub> [A]	U <sub>макс.</sub> [В]	макс. Ø [мм <sup>2</sup> ]	AWG (UL)
	32	800	0,2 - 6	-
Максимальный ток шунтирования	32 (FBS) / 24 (FBSR)			
Расчетные данные	МЭК	UL / CUL	CSA	Ex
Расчетное напряжение	800	-	-	-
Номинальный ток / сечение	32 / 4	- / -	- / -	- / -
Возможности подключения	однож.	многож.	Кабельный наконечник с пластмассовой втулкой или без	
1-жильн.	0,2 - 6	0,2 - 6	0,25 - 4	0,25 - 4

Данные для заказа			
Тип	Артикул №	Штук	
PTI 4	① 3213970	50	
PTI 4 BU	① 3213971	50	
PTI 4-PE	② 3213964	50	

Принадлежности <sup>1)</sup>			
Тип	Артикул №	Штук	
D-DTI 4	3034895	50	
AB-PTI	3214006	50	



Технические характеристики <sup>1)</sup>				
Размеры	Ширина	Длина	Высота	
	6,2	66	46,3 (NS 35/7,5)	
Максимальные электрические данные	I <sub>макс.</sub> [A]	U <sub>макс.</sub> [В]	макс. Ø [мм <sup>2</sup> ]	AWG (UL)
	32	250	0,2 - 6	-
Максимальный ток шунтирования	32 (FBS) / 24 (FBSR)			
Расчетные данные	МЭК	UL / CUL	CSA	Ex
Расчетное напряжение	250	-	-	-
Номинальный ток / сечение	32 / 4	- / -	- / -	- / -
Возможности подключения	однож.	многож.	Кабельный наконечник с пластмассовой втулкой или без	
1-жильн.	0,2 - 6	0,2 - 4	0,25 - 4	0,25 - 4

Данные для заказа			
Тип	Артикул №	Штук	
PTN 4	① 3213965	50	

Принадлежности <sup>1)</sup>			
Тип	Артикул №	Штук	
D-PTN 4	3213978	50	
AB-PTI	3214006	50	



### Клеммы для распределительных сетей зданий

**Примечания:**

1) Технические характеристики и дополнительные принадлежности описаны на странице 92.

2) Макс. ток нагрузки 32 А при сечении провода 6 мм<sup>2</sup>

**Указание по монтажу:**  
Для надежной фиксации N-образной магистральной шины на обоих концах каждой клеммной колодки, а также через каждые 20 см длинных клеммных колодок необходимо установить опорные стойки.  
Подходящие опорные стойки описаны на сайте phoenixcontact.net/products

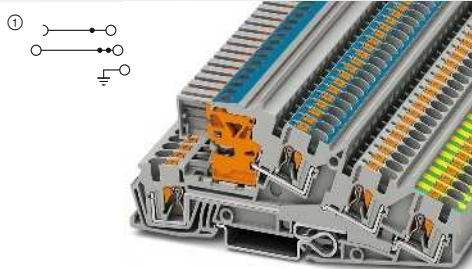

32 А, трехъярусная клемма, 1 внешний провод L, 1 провод N отделяемый, 1 PE



Технические характеристики <sup>1)</sup>			
Ширина	Длина	Высота	
6,2	114	50,5 (NS 35/7,5)	
I <sub>макс.</sub> [A]	U <sub>макс.</sub> [B]	макс. Ø [мм <sup>2</sup> ]	AWG (UL)
32 <sup>2)</sup>	400	0,2 - 6	20-8
32 (FBS) / 24 (FBSR)			
МЭК	UL / CUL	CSA	Ex
400	300	-	-
28 / 4	27 / -	- / -	- / -
Возможности подключения	Кабельный наконечник с пластмассовой втулкой или без		
однож.	многож.		
0,2 - 6	0,2 - 6	0,25 - 4	0,25 - 4

Данные для заказа		
Тип	Артикул №	Штук
PTI 4-PE/L/NT	3214047	50
PTI 4-PE/L/LT	3214048	50

Принадлежности <sup>1)</sup>		
Тип	Артикул №	Штук
D-PTI 4/3	3214054	50
AB-PTI 4/3	3214053	50

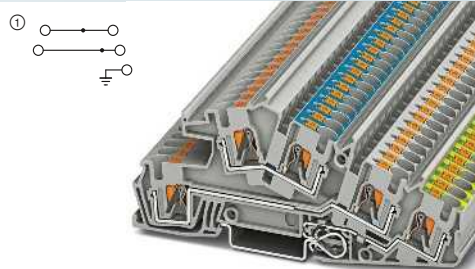

32 А, трехъярусная клемма, 2 внешних провода L, 1 PE



Технические характеристики <sup>1)</sup>			
Ширина	Длина	Высота	
6,2	114	50,5 (NS 35/7,5)	
I <sub>макс.</sub> [A]	U <sub>макс.</sub> [B]	макс. Ø [мм <sup>2</sup> ]	AWG (UL)
32 <sup>2)</sup>	400	0,2 - 6	20-8
32 (FBS) / 24 (FBSR)			
МЭК	UL / CUL	CSA	Ex
400	300	-	-
28 / 4	27 / -	- / -	- / -
Возможности подключения	Кабельный наконечник с пластмассовой втулкой или без		
однож.	многож.		
0,2 - 6	0,2 - 6	0,25 - 4	0,25 - 4

Данные для заказа		
Тип	Артикул №	Штук
PTI 4-PE/L/N	3214049	50
PTI 4-PE/L/L	3214050	50

Принадлежности <sup>1)</sup>		
Тип	Артикул №	Штук
D-PTI 4/3	3214054	50
AB-PTI 4/3	3214053	50

### Клеммы для распределительных сетей зданий

**Примечания:**

1) Технические характеристики и дополнительные принадлежности описаны на странице 92.

2) Макс. ток нагрузки 32 А при сечении провода 6 мм<sup>2</sup>

**Указание по монтажу:**  
Для надежной фиксации N-образной магистральной шины на обоих концах каждой клеммной колодки, а также через каждые 20 см длинных клеммных колодок необходимо установить опорные стойки.  
Подходящие опорные стойки описаны на сайте phoenixcontact.net/products

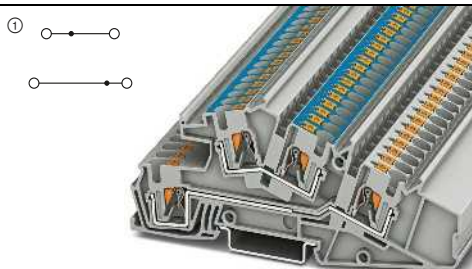

32 А, трехъярусная клемма, 1 внешний провод L, 1 провод N



Технические характеристики <sup>1)</sup>			
Ширина	Длина	Высота	
6,2	114	50,5 (NS 35/7,5)	
I <sub>макс.</sub> [A]	U <sub>макс.</sub> [B]	макс. Ø [мм <sup>2</sup> ]	AWG (UL)
32 <sup>2)</sup>	400	0,2 - 6	20-8
32 (FBS) / 24 (FBSR)			
МЭК	UL / CUL	CSA	Ex
400	300	-	-
28 / 4	27 / -	- / -	- / -
Возможности подключения	Кабельный наконечник с пластмассовой втулкой или без		
однож.	многож.		
0,2 - 6	0,2 - 6	0,25 - 4	0,25 - 4

Данные для заказа		
Тип	Артикул №	Штук
PTI 4-L/N	3214051	50
PTI 4-L/L	3214052	50

Принадлежности <sup>1)</sup>		
Тип	Артикул №	Штук
D-PTI 4/3	3214054	50
AB-PTI 4/3	3214053	50

Размеры	
	[мм]
Максимальные электрические данные	
Максимальный ток шунтирования	[A]
Расчетные данные	
Расчетное напряжение	[B]
Номинальный ток / сечение	[A] / [мм <sup>2</sup> ]
Возможности подключения	
1-жильн.	[мм <sup>2</sup> ]

Описание	
Клемма, верхний ярус синий	серый
Клемма, верхний ярус синий	серый

Нрышка, ширина 2,2 мм	серый
Опора, для монтажа шины нейтрали, устанавливается с интервалом 20 см, ширина 2 мм:	синий

# Клеммные блоки - CLIPLINE complete

## Соединительные клеммы push-in PT 6 мм<sup>2</sup>

### Общие технические характеристики для соединительных клемм PT с зажимами push-in 6 мм<sup>2</sup>

<b>Расчетные данные</b>		МЭК 60947-7-1 / МЭК 60947-7-2 / МЭК 60947-7-3			
Расчетное сечение	[мм <sup>2</sup> ]	6			
Диапазон сечений	AWG	20 - 8			
<b>Возможности подключения</b>		однож.	многож.	Кабельный наконечник с пластмассовой втулкой или без	
1-жильн.	[мм <sup>2</sup> ]	0,5 - 10	0,5 - 6	0,5 - 6	0,5 - 6
2-жильный гибкий с кабельным наконечником TWIN	[мм <sup>2</sup> ]	-	-	-	0,5 - 1,5
Сечение проводников, подсоединяемых без инструмента	[мм <sup>2</sup> ]	1 - 10	-	1 - 6	1 - 6
<b>Общие характеристики</b>					
Длина снятия изоляции	[мм]	10 - 12			
Изоляционный материал		PA			
Класс воспламеняемости согласно UL 94		V0			

Указания: дополнительные или отличные данные документируются у артикула.

#### Примечания:



Рядом с артикулом расположена внутренняя электрическая проводка в виде схемы. Свободные места соединения для шунтирования обозначены черной точкой.

Указанные технические данные и допуски относятся к первому артикулу в столбике. Данные о следующих артикулах указаны на сайте [phoenixcontact.net/products](http://phoenixcontact.net/products)

Полные данные по группам использования UL и CSA, номера файлов и ссылки в интернете приведены на сайте [phoenixcontact.net/products](http://phoenixcontact.net/products)

<sup>1)</sup> Ток шунтирования документирован при соответствующем артикуле. Другие цвета см. на стр. 396.

### Системные принадлежности для соединительных клемм PT с разъемами push-in 6 мм<sup>2</sup>

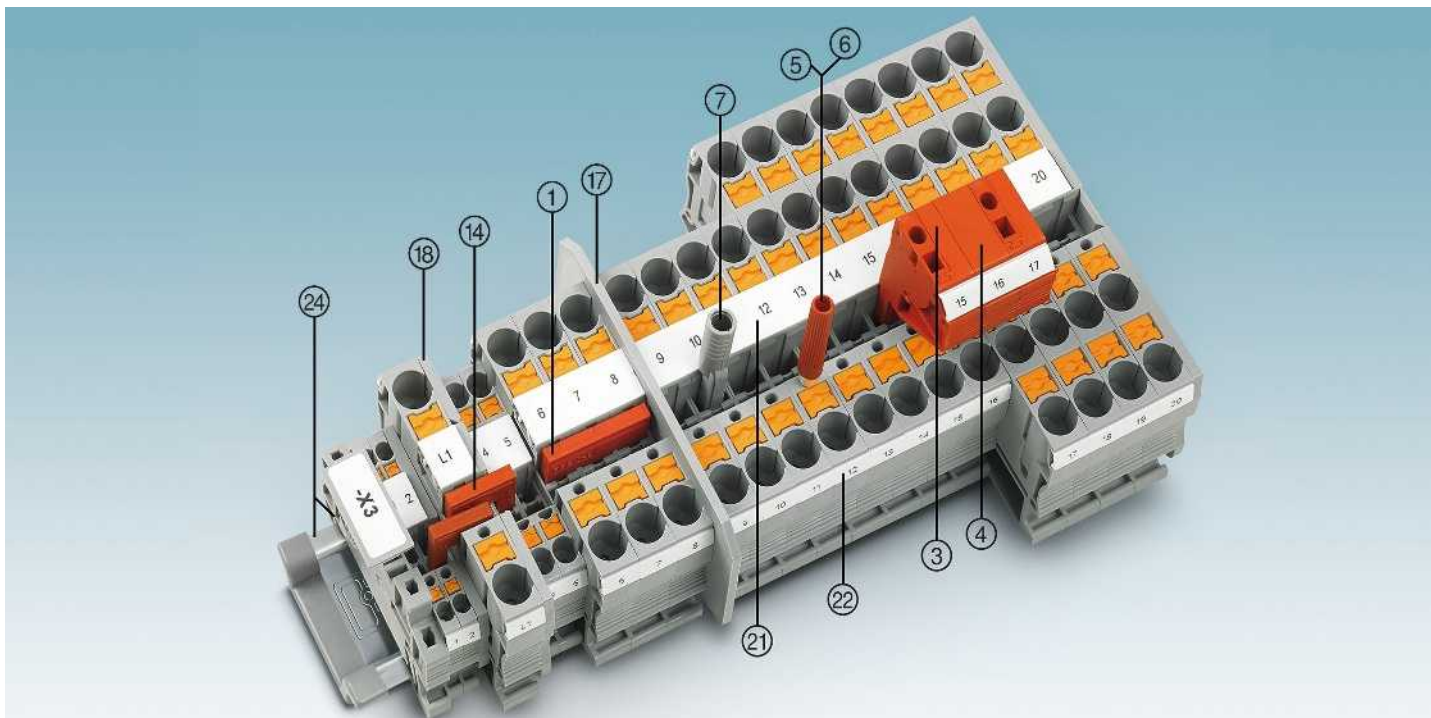

Описание	Полюсов	Цвет	Тип	Артикул №	Штук	Тип	Артикул №	Штук
① Перемычка <sup>1)</sup>	2	красный	FBS 2-8	3030284	10	FBSR 2-8	3033808	10
	3	красный	FBS 3-8	3030297	10	FBSR 3-8	3001597	10
	4	красный	FBS 4-8	3030307	10	FBSR 4-8	3000585	10
	5	красный	FBS 5-8	3030310	10	FBSR 5-8	3033809	10
	10	красный	FBS 10-8	3030323	10	FBSR 10-8	3001599	10
16	красный	FBS 16-8				FBSR 16-8	3033816	10
③ Наборный контрольный штекер		красный	PS-8	3031005	10			
④ Проставка		красный	DP PS-8	3036741	10			
⑤ Контрольный штекер, металлическая деталь		серебристый	MPS-MT	0201744	10			
⑥ Изоляционная втулка, для металлической части MPS		красный	MPS-IR RD	0201676	10			
⑦ Адаптер тестера, гнездовое отверстие 4 мм		серый	PAI-4-N GY	3032871	10			
Отвертка			SZF 2-0,8X4,0	1204520	10			

⑭ Переходная перемычка	RB ... см. стр. 402.
⑰ Разделители / сегменты крышки	ATP-... / DS-... см. <a href="http://phoenixcontact.net/products">phoenixcontact.net/products</a>
⑱ Крышка	Документировано при артикуле
⑳ Маркировка средней гайки	UC-TM 8, UC-TM 8 или ZB 8. См. также каталог 3, таблицы выбора со страницы 68.
㉑ Маркировка среднего и бокового паза	UC-TMF 8, UC-TMF 8 или ZBF 8. См. также каталог 3, таблицы выбора со страницы 68.
㉒ Монтажная рейка и концевой зажим	См. каталог 3
Полное описание принадлежностей:	Указание: Дополняющие и иные принадлежности указаны при изделии.
<a href="http://phoenixcontact.net/products">phoenixcontact.net/products</a>	

### Проходные, многопроводные и многоярусные клеммы, а также заземляющие клеммы

#### Примечания:

<sup>1)</sup> Технические характеристики и дополнительные принадлежности описаны на странице 104.

Указания по монтажу и применению дополнительных принадлежностей во взрывоопасной среде Ex см. на странице 644.

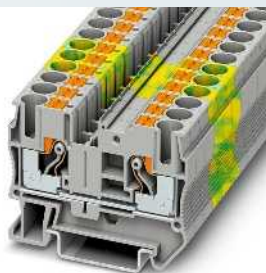
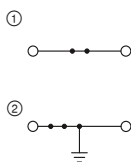

52 А, проходной блок зажимов

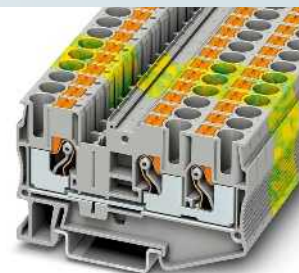
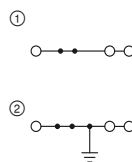

52 А, проходной блок зажимов, 3 разъема



Ex: EAC Ex  
SEV13ATEX0159U / IECEx SEV13.0005U

#### Технические характеристики<sup>1)</sup>

Ширина	Длина	Высота		
8,2	57,7	43,5 (NS 35/7,5)		
I <sub>макс.</sub> [A]	U <sub>макс.</sub> [B]	макс. Ø [мм <sup>2</sup> ]	AWG (UL)	
52	1000	0,5 - 10	20-8	
41 (FBS) / 32 (FBSR)				
МЭК	UL / CUL	CSA	Ex	
1000	600	600	550	
41 / 6	40 / -	40 / -	36,5 / 6	

#### Данные для заказа

Тип	Артикул №	Штук
PT 6	① 3211813	50
PT 6 BU	① 3211819	50
PT 6-PE	② 3211822	50

#### Принадлежности<sup>1)</sup>

D-PT 6	3212044	50
--------	---------	----

Размеры	[мм]
Максимальные электрические данные	
Максимальный ток шунтирования	[A]
Расчетные данные	
Расчетное напряжение	[B]
Номинальный ток / сечение	[A] / [мм <sup>2</sup> ]

Описание	Цвет
Клемма	серый
Заземляющая клемма	желто-зел.

Крышка, ширина 2,2 мм	серый
-----------------------	-------

### Проходные, многопроводные и многоярусные клеммы, а также заземляющие клеммы

#### Примечания:

<sup>1)</sup> Технические характеристики и дополнительные принадлежности описаны на странице 104.

Указания по монтажу и применению дополнительных принадлежностей во взрывоопасной среде Ex см. на странице 644.

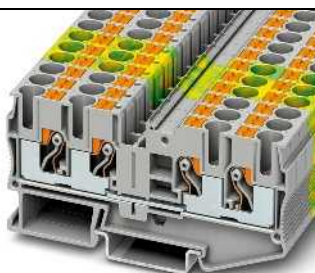
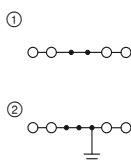

52 А, проходной блок зажимов, 4 разъема



Ex: EAC Ex  
SEV13ATEX0159U / IECEx SEV13.0005U

#### Технические характеристики<sup>1)</sup>

Ширина	Длина	Высота		
8,2	90,5	43,5 (NS 35/7,5)		
I <sub>макс.</sub> [A]	U <sub>макс.</sub> [B]	макс. Ø [мм <sup>2</sup> ]	AWG (UL)	
52	1000	0,5 - 10	20-8	
41 (FBS) / 32 (FBSR)				
МЭК	UL / CUL	CSA	Ex	
1000	600	600	550	
41 / 6	40 / -	40 / -	36 / 6	

#### Данные для заказа

Тип	Артикул №	Штук
PT 6-QUATTRO	① 3212934	50
PT 6-QUATTRO BU	① 3212947	50
PT 6-QUATTRO-PE	② 3212950	50

#### Принадлежности<sup>1)</sup>

D-PT 6-QUATTRO	3212963	50
----------------	---------	----

Размеры	[мм]
Максимальные электрические данные	
Максимальный ток шунтирования	[A]
Расчетные данные	
Расчетное напряжение	[B]
Номинальный ток / сечение	[A] / [мм <sup>2</sup> ]

Описание	Цвет
Клемма	серый
Заземляющая клемма	желто-зел.

Крышка, ширина 2,2 мм	серый
-----------------------	-------

# Клеммные блоки - CLIPLINE complete

## Соединительные клеммы push-in PT 6 мм<sup>2</sup>

### Клеммы с держателем предохранителя

#### Примечания:

1) Технические характеристики и дополнительные принадлежности описаны на странице 104.

2) Сила тока определяется применяемым плавким предохранителем, напряжение - выбранным световым индикатором. Необходимо учитывать максимальную потерю мощности, см. phoenixcontact.net/products.

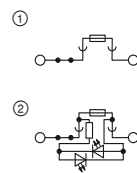

10 А, клемма рычажного предохранителя для стеклянных предохранителей 6,3 x 32 мм, 2 функциональных отверстия

Размеры	[мм]
Максимальные электрические данные	
Максимальный ток шунтирования	[А]
Расчетные данные	
Расчетное напряжение	[В]
Номинальный ток / сечение	[А] / [мм <sup>2</sup> ]

Технические характеристики <sup>1)</sup>			
Ширина	Длина	Высота	
8,1	74,5	69 (NS 35/7,5)	
I <sub>макс.</sub> [А]	U <sub>макс.</sub> [В]	макс. Ø [мм <sup>2</sup> ]	AWG (UL)
10 <sup>2</sup>	400 <sup>2</sup>	0,5 - 10	-
32 (FBS) / 24 (FBSR)			
МЭК	UL / CUL	CSA	Ex
400 <sup>2</sup>	-	-	-
10 / 6	- / -	- / -	- / -

Описание	Цвет
Предохранительная клемма	черный
со световым индикатором для 12-30 В перем./пост. тока, 0,31-0,95 мА	черный
для 30-60 В перем./пост. тока, 0,40-0,86 мА	черный
110-250 В перем./пост. тока, 0,41-0,96 мА	черный

Данные для заказа		
Тип	Артикул №	Штук
PT 6-HESI (6,3X32)	① 3211870	50
PT 6-HESILED 24 (6,3X32)	② 3211874	50
PT 6-HESILED 60 (6,3X32)	② 3211868	50
PT 6-HESILED 250 (6,3X32)	② 3212133	50

### Клеммы с держателем предохранителя

#### Примечания:

1) Технические характеристики и дополнительные принадлежности описаны на странице 104.

Ассортимент подходящие тепловых защитных выключателей TCP приведен в каталоге 4.

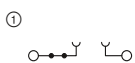

30 А, клеммы с держателем предохранителя для плоских предохранителей тип С

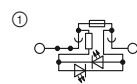

30 А, клемма с держателем предохранителя, с индикатором, для плоских предохранителей типа С

Размеры	[мм]
Максимальные электрические данные	
Максимальный ток шунтирования	[А]
Расчетные данные	
Расчетное напряжение	[В]
Номинальный ток / сечение	[А] / [мм <sup>2</sup> ]

Технические характеристики <sup>1)</sup>			
Ширина	Длина	Высота	
8,1	74,1	45,5 (NS 35/7,5)	
I <sub>макс.</sub> [А]	U <sub>макс.</sub> [В]	макс. Ø [мм <sup>2</sup> ]	AWG (UL)
30	400	0,5 - 10	-
30 (FBS) / 24 (FBSR)			
МЭК	UL / CUL	CSA	Ex
400	-	-	-
30 / 6	- / -	- / -	- / -

Описание	Цвет
Предохранительная клемма	черный
с индикатором состояния для 6-12 В пост. тока, 0,31-0,95 мА	черный
для 12-30 В пост. тока, 0,31-0,95 мА	черный
для 24-48 В пост. тока, 0,31-0,95 мА	черный

Данные для заказа		
Тип	Артикул №	Штук
PT 6-FSI/C	① 3212166	50

Технические характеристики <sup>1)</sup>			
Ширина	Длина	Высота	
8,1	74,1	45,5 (NS 35/7,5)	
I <sub>макс.</sub> [А]	U <sub>макс.</sub> [В]	макс. Ø [мм <sup>2</sup> ]	AWG (UL)
30	12	0,5 - 10	-
30 (FBS) / 24 (FBSR)			
МЭК	UL / CUL	CSA	Ex
12	-	-	-
30 / 6	- / -	- / -	- / -

Данные для заказа		
Тип	Артикул №	Штук
PT 6-FSI/C-LED 12	① 3212169	50
PT 6-FSI/C-LED 24	① 3212172	50
PT 6-FSI/C-LED 48	① 3212175	50



### Разделительные клеммы и клеммы с ножевыми размыкателями

#### Примечания:

<sup>1)</sup> Технические характеристики и дополнительные принадлежности описаны на странице 104.

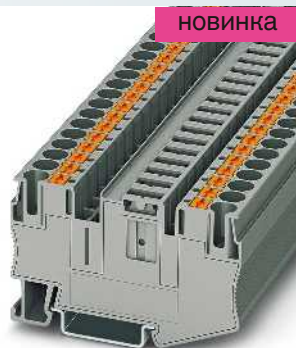
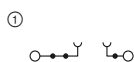

20 А, клемма с размыкателем

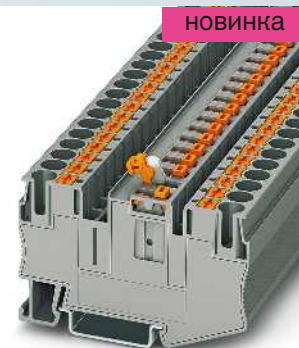
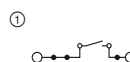

20 А, клемма с ножевым размыкателем

	Технические характеристики <sup>1)</sup>				Технические характеристики <sup>1)</sup>				
	Ширина	Длина	Высота		Ширина	Длина	Высота		
Размеры	8,2	74,1	45,3 (NS 35/7,5)		8,2	74,1	43,7 (NS 35/7,5)		
Максимальные электрические данные	I <sub>макс.</sub> [A]	U <sub>макс.</sub> [В]	макс. Ø [мм <sup>2</sup> ]	AWG (UL)	I <sub>макс.</sub> [A]	U <sub>макс.</sub> [В]	макс. Ø [мм <sup>2</sup> ]	AWG (UL)	
Максимальный ток шунтирования	20	500	0,5 - 10	-	20	500	0,5 - 10	-	
Расчетные данные	20 (FBS) / 20 (FBSR)				20 (FBS) / 20 (FBSR)				
Расчетное напряжение	МЭК	UL / CUL	CSA	Ex	МЭК	UL / CUL	CSA	Ex	
Номинальный ток / сечение	500	-	-	-	500	-	-	-	
	20 / 6	- / -	- / -	- / -	20 / 6	- / -	- / -	- / -	
		Данные для заказа					Данные для заказа		
Описание	Цвет	Тип	Артикул №	Штук	Тип	Артикул №	Штук		
Клемма с размыкателем	серый	PT 6-TG	3212163	50	Клемма с ножевым размыкателем	PT 6-MT	3212160	50	

# Клеммные блоки - CLIPLINE complete

## Соединительные клеммы push-in PT 6 мм<sup>2</sup>

### Клеммы с размыкателями для измерительных трансформаторов

#### Примечания:

1) Технические характеристики и дополнительные принадлежности описаны на странице 104.

Варианты PTME 6 HV имеют заземленное напряжение 1000 В.

Вставные раздельные клеммы для измерительных преобразователей COMBI, см. стр. 304.

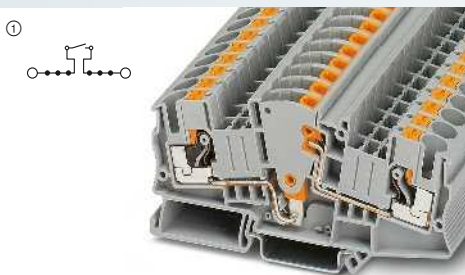

30 А, разделит. клемма для измерит. преобразователя

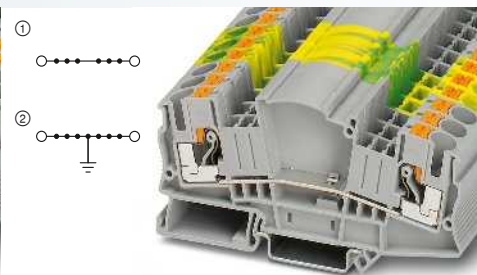

41 А, проходная клемма, той же формы



#### Технические характеристики<sup>1)</sup>

Размеры	[мм]
Максимальные электрические данные	
Максимальный ток шунтирования	[А]
Расчетные данные	
Расчетное напряжение	[В]
Номинальный ток / сечение	[А] / [мм <sup>2</sup> ]
Общие характеристики	
Длина снятия изоляции	[мм]

Ширина	Длина	Высота		
8,2	100,8	49,6 (NS 35/7,5)		
I <sub>макс.</sub> [А]	U <sub>макс.</sub> [В]	макс. Ø [мм <sup>2</sup> ]	AWG (UL)	
30	500	0,5 - 10	20-8	
30 (FBS) / 30 (FBSR)				
МЭК	UL / CUL	CSA	Ex	
500	600	600	-	
30 / 6	30 / -	30 / -	- / -	
12				

#### Технические характеристики<sup>1)</sup>

Ширина	Длина	Высота		
8,2	100,8	49,6 (NS 35/7,5)		
I <sub>макс.</sub> [А]	U <sub>макс.</sub> [В]	макс. Ø [мм <sup>2</sup> ]	AWG (UL)	
41	1000	0,5 - 10	20-8	
41 (FBS) / 32 (FBSR)				
МЭК	UL / CUL	CSA	Ex	
1000	600	600	-	
41 / 6	30 / -	30 / -	- / -	
12				

#### Данные для заказа

Описание	Цвет
Клемма с разм-лем и измер. преобр-лем.	серый серый синий
Проходная клемма	серый
Заземляющая клемма	желто-зел.

Тип	Артикул №	Штук
PTME 6	① 3212170	50
PTME 6 HV	① 3035696	50
PTME 6 HV BU	① 3035695	50

#### Данные для заказа

Тип	Артикул №	Штук
PTMED 6	① 3212183	50
PTMED 6-PE	② 3212196	50

#### Принадлежности<sup>1)</sup>

Нрышна, ширина 2,2 мм	серый
-----------------------	-------

D-DTME 6	3034426	10
----------	---------	----

#### Принадлежности<sup>1)</sup>

D-DTME 6	3034426	10
----------	---------	----

### Доп. принадлежности для клемм с размыкателями для измерит. преобразователей PTME 6

- ④ Коммутационная перемычка SB-ME...
- ⑤ Рычаг переключения C-ME 6/2



– Создание преобразовательно-измерительной схемы с помощью двух клемм PTME 6

– Требуется меньше места по сравнению со схемой, в которую входят клеммы со скользящей перемычкой

① Штекерная перемычка FBS... для попереочного шунтирования

② Адаптер контрольного штекера PAI-4-FIX... диаметром 4-мм

③ Блокировочное устройство S-ME 6

Описание	Полюсов	Цвет
Адаптер тестера, для защитного штекера тестера диам. 4 мм, вставляются в гнезда для перемычек	1	оранжевый
	1	желтый
	1	зеленый
	1	фиолетовый
	1	черный
	1	синий
	1	красный
	1	серый
	1	коричневый
	1	белый
Блокировочное устройство, вставное		белый
Коммутационная перемычка, вставная	2	серый/оранжевый
	3	серый/оранжевый
	4	серый/оранжевый
Рычаг, для включения клемм с размыкателями для измерительных преобразователей	1	оранжевый
	2	оранжевый
	3	оранжевый

#### Данные для заказа

Тип	Артикул №	Штук
PAI-4-FIX OG	3034455	10
PAI-4-FIX YE	3032745	10
PAI-4-FIX GN	3032758	10
PAI-4-FIX VT	3032761	10
PAI-4-FIX BK	3032774	10
PAI-4-FIX BU	3032729	10
PAI-4-FIX RD	3032732	10
PAI-4-FIX GY	3032790	10
PAI-4-FIX BN	3032787	10
PAI-4-FIX WH	3032797	10
S-ME 6	3034439	10
SB-ME 2-8	3034468	10
SB-ME 3-8	3032800	10
SB-ME 4-8	3034484	10
C-ME 6/1	3034441	10
C-ME 6/2	3034442	10
C-ME 6/3	3034390	50

### Гибридные клеммы с односторонним винтовым разъемом 6 (10) мм<sup>2</sup>

#### Примечания:

<sup>1)</sup> Технические характеристики и дополнительные принадлежности описаны на странице 104.

<sup>2)</sup> Расчетные данные винтовых зажимов указаны на странице 242.

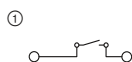

41 А, разделит. клемма для измерит. преобразователя

ЕАС

#### Технические характеристики<sup>1)</sup>

Ширина	Длина	Высота		
8,2	73,9	48 (NS 35/7,5)		
I <sub>макс.</sub> [А]	U <sub>макс.</sub> [В]	макс. Ø [мм <sup>2</sup> ]	AWG (UL)	
41	500	0,5 - 10	-	
МЭК	UL / CUL	CSA	Ex	
500	-	-	-	
41 / 6	- / -	- / -	- / -	
Длина снятия изоляции [мм]				
12				

#### Данные для заказа

Тип	Артикул №	Штук
PTU 6-T	3209535	50
PTU 6-TP	3209530	50

#### Принадлежности<sup>1)</sup>

D-PTU 6-T	3209533	50
SZS 1,0X4,0 VDE	1205066	10

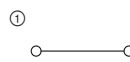

52 А, проходная клемма, той же формы

ЕАС

#### Технические характеристики<sup>1)</sup>

Ширина	Длина	Высота		
8,2	73,9	48 (NS 35/7,5)		
I <sub>макс.</sub> [А]	U <sub>макс.</sub> [В]	макс. Ø [мм <sup>2</sup> ]	AWG (UL)	
52	800	0,5 - 10	-	
МЭК	UL / CUL	CSA	Ex	
800	-	-	-	
41 / 6	- / -	- / -	- / -	
Длина снятия изоляции [мм]				
12				

#### Данные для заказа

Тип	Артикул №	Штук
PTUD 6	3209531	50
PTUD 6-P	3209537	50

#### Принадлежности<sup>1)</sup>

D-PTU 6-T	3209533	50
SZS 1,0X4,0 VDE	1205066	10

### Доп. принадлежности для клемм с размыкателями для измерит. преобразователей PTU 6-T

③ Коммутационная перемычка с изоляцией SCBI 10-8,15...

④ Короткозамыкающий штекер KSS...

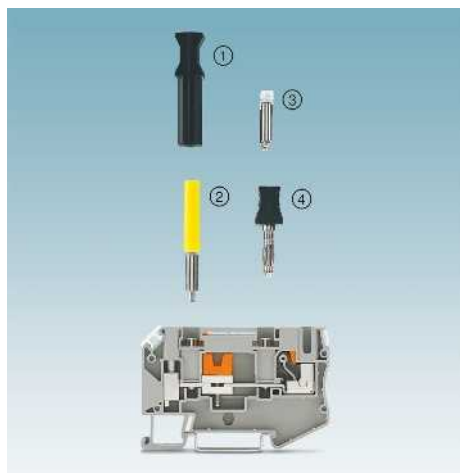

- Эффективная разводка при помощи разъемов push-in с внутренней стороны электрошкафа
- Универсальное винтовое соединение на стороне клиента
- Для короткого замыкания преобразователей и распределения потенциалов в наличии следующие принадлежности:

① Изолированные короткозамыкающие штекеры KSSI...

② Гнездо для щупа тестера PSBJ 6-T...

#### Данные для заказа

Описание	Полюсов	Цвет	Тип	Артикул №	Штук
Гребенчатая перемычка, полностью изолированная	2	серый	EB 2- 8	0202154	100
	3	серый	EB 3- 8	0202141	100
	4	серый	EB 4- 8	0202142	100
	10	серый	EB 10- 8	0202138	10
Мостик винтовой	10	серебристый	SCBI 10-8,15	3245134	10
Коммутационная перемычка с изоляцией	10	серебристый	SCBI 10-8,15 ISO	3000417	10
Гнездо для щупа тестера	1	серебристый	TPS 3/20/5	3246586	10
Разделительная пластина между отсеками, ширина 2 мм		серый	ATP-URTK/SP	0311139	10
Короткозамыкающая вилка, для соединения соседних клеммных модулей, полностью изолированная	2	черный	KSSI 2-8	3000722	10
Короткозамыкающий штекер, для соединения соседних клеммных модулей, полностью изолированный, I <sub>макс.</sub> 20 А	2	черный	KSS 8	0311540	10
Гнездо для щупа тестера, изолированное	1	оранжевый	PSBJ 6-T OG	3070320	10

# Клеммные блоки - CLIPLINE complete

## Соединительные клеммы push-in PT 6 мм<sup>2</sup>

### Диодные клеммы

#### Примечания:

1) Технические характеристики и дополнительные принадлежности описаны на странице 104.

2) Если нагрузка на диод составляет 5 А, температура поверхности достигает 140 °С.

3) Запирающее напряжение 1000 В.

При последовательном размещении нескольких диодных клемм на несущей рейке между ними должна быть установлена разделительная пластина.

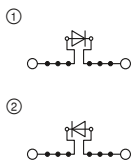

5 А, 1000 В, диодная клемма, той же формы



Разделительная пластина, той же формы



Размеры	Технические характеристики <sup>1)</sup>			
	Ширина	Длина	Высота	
	8,2	100,8	60 (NS 35/7,5)	
Максимальные электрические данные	$I_{\text{макс.}}$ [А]	$U_{\text{макс.}}$ [В]	макс. Ø [мм <sup>2</sup> ]	AWG (UL)
	5 <sup>2)</sup>	1000 <sup>3)</sup>	0,5 - 10	20-8
Максимальный ток шунтирования	30 (FBS) / 30 (FBSR)			
Расчетные данные	МЭК	UL / CUL	CSA	Ex
Расчетное напряжение	1000 <sup>3)</sup>	600	600	-
Номинальный ток / сечение	5 <sup>2)</sup> / 6	10 / -	10 / -	- / -
Общие характеристики				
Длина снятия изоляции	12			
Данные для заказа				
Описание	Цвет	Тип	Артикул №	Штук
Клемма, пропускание см. в схеме	серый	PTME 6-DIO/L-R HV	3035697	50
	серый	PTME 6-DIO/R-L HV	3035698	50
Разделительная пластина	серый			
Принадлежности <sup>1)</sup>				
Нрышна, ширина 2,2 мм	серый	D-DTME 6	3034426	10

Размеры	Технические характеристики <sup>1)</sup>			
	Ширина	Длина	Высота	
	8,2	100,8	49,6 (NS 35/7,5)	
Максимальные электрические данные	$I_{\text{макс.}}$ [А]	$U_{\text{макс.}}$ [В]	макс. Ø [мм <sup>2</sup> ]	AWG (UL)
	-	-	-	-
Максимальный ток шунтирования	-			
Расчетные данные	МЭК	UL / CUL	CSA	Ex
Расчетное напряжение	-	-	-	-
Номинальный ток / сечение	-	- / -	- / -	- / -
Общие характеристики				
Длина снятия изоляции	-			
Данные для заказа				
Описание	Цвет	Тип	Артикул №	Штук
Разделительная пластина	серый	DP-STMED 6	3035690	50
Принадлежности <sup>1)</sup>				



### Клеммы конструктивных элементов для самостоятельного их впаивания

#### Примечания:

<sup>1)</sup> Технические характеристики и дополнительные принадлежности описаны на странице 104.

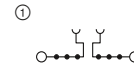

Клемма, для впаивания конструктивных элементов

ERC

#### Технические характеристики<sup>1)</sup>

Размеры	Ширина	Длина	Высота
	8,2	100,8	60 (NS 35/7,5)
Максимальные электрические данные		U <sub>макс.</sub> [В]	макс. Ø [мм <sup>2</sup> ] AWG (UL)
		500	0,5 - 10 -
Максимальный ток шунтирования	32		
Расчетные данные	МЭК	UL / CUL	CSA Ex
Расчетное напряжение	500	-	-
Номинальный ток / сечение	[А] / [мм <sup>2</sup> ]	30 / 6	- / - - / -
Общие характеристики			
Длина снятия изоляции	[мм]	12	

#### Данные для заказа

Описание	Цвет	Тип	Артикул №	Штук
Клемма, впаиваемый элемент	серый	PTME 6-BE	<sup>1)</sup> 3035687	50

#### Принадлежности<sup>1)</sup>

Крышка, ширина 2,2 мм	серый	D-DTME 6	3034426	10
-----------------------	-------	----------	---------	----

# Клеммные блоки - CLIPLINE complete

## Соединительные клеммы push-in PT 6 мм<sup>2</sup>

### Клеммы для распределительных сетей зданий

#### Примечания:

#### Указание по монтажу:

Для надежной фиксации N-образной магистральной шины на обоих концах каждой клеммной колодки, а также через каждые 20 см длинных клеммных колодок необходимо установить опорные стойки. Подходящие опорные стойки описаны на сайте [phoenixcontact.net/products](http://phoenixcontact.net/products)

<sup>1)</sup> Технические характеристики и дополнительные принадлежности описаны на странице 104.

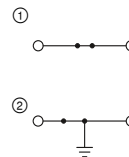

51 A, проходной блок зажимов

ERC DNV GL CB

<b>Размеры</b>	
	[мм]
<b>Максимальные электрические данные</b>	
Максимальный ток шунтирования	[A]
<b>Расчетные данные</b>	
Расчетное напряжение	[В]
Номинальный ток / сечение	[A] / [мм <sup>2</sup> ]
<b>Общие характеристики</b>	
Длина снятия изоляции	[мм]

Описание	Цвет
<b>Клемма</b>	серый синий
<b>Заземляющая клемма</b>	желто-зел.
<b>Клемма с размыкателем N</b>	синий

<b>Крышка, ширина 2,2 мм</b>	серый
<b>Опора, для монтажа шины нейтрали, устанавливается с интервалом 20 см, ширина 2 мм:</b>	синий

Технические характеристики <sup>1)</sup>				
Ширина	Длина	Высота		
8,2	66	50 (NS 35/7,5)		
I <sub>макс.</sub> [A]	U <sub>макс.</sub> [В]	макс. Ø [мм <sup>2</sup> ]	AWG (UL)	
51	800	0,5 - 10	-	
41 (FBS) / 32 (FBSR)				
МЭК	UL / CUL	CSA	Ex	
800	-	-	-	
41 / 6	- / -	- / -	- / -	
<b>Общие характеристики</b>				
Длина снятия изоляции [мм]				
12				

Данные для заказа			
Тип	Артикул №	Штук	
<b>PTI 6</b>	① 3213972	50	
<b>PTI 6 BU</b>	① 3213973	50	
<b>PTI 6-PE</b>	② 3213966	50	

Принадлежности <sup>1)</sup>		
<b>D-DTI 6</b>	3034947	50
<b>AB-PTI 6</b>	3214008	50

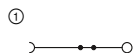

**51 А, клемма с размыкателем N**

ERC DNV GL CB

### Технические характеристики<sup>1)</sup>

Ширина	Длина	Высота		
8,2	66,3	50 (NS 35/7,5)		
I <sub>макс.</sub> [A]	U <sub>макс.</sub> [В]	макс. Ø [мм²]	AWG (UL)	
51	400	0,5 - 10	-	
41 (FBS) / 32 (FBSR)				
МЭК	UL / CUL	CSA	Ex	
400	-	-	-	
41 / 6	- / -	- / -	- / -	

12

### Данные для заказа

Тип	Артикул №	Штук
PTN 6	3213967	50

### Принадлежности<sup>1)</sup>

D-PTN 6	3213979	50
AB-PTI 6	3214008	50

# Клеммные блоки - CLIPLINE complete

## Соединительные клеммы push-in PT 10 мм<sup>2</sup>

### Общие технические характеристики для соединительных клемм PT с зажимами push-in 10 мм<sup>2</sup>

Расчетные данные		МЭК 60947-7-1 / МЭК 60947-7-2 / МЭК 60947-7-3			
Расчетное сечение	[мм <sup>2</sup> ]	10			
Диапазон сечений	AWG	20 - 6			
Возможности подключения		однож.	многож.	Кабельный наконечник с пластмассовой втулкой или без	
1-жильн.	[мм <sup>2</sup> ]	0,5 - 16	0,5 - 10	0,5 - 10	0,5 - 10
2-жильный гибкий с кабельным наконечником TWIN	[мм <sup>2</sup> ]	-	-	-	1,5 - 4
Сечение проводников, подсоединяемых без инструмента	[мм <sup>2</sup> ]	1 - 16	-	4 - 10	2,5 - 10
Общие характеристики					
Длина снятия изоляции	[мм]	18			
Изоляционный материал		PA			
Класс воспламеняемости согласно UL 94		V0			

Указания: дополнительные или отличные данные документируются у артикула.

#### Примечания:



Рядом с артикулом расположена внутренняя электрическая проводка в виде схемы. Свободные места соединения для шунтирования обозначены черной точкой.

Указанные технические данные и допуски относятся к первому артикулу в столбике. Данные о следующих артикулах указаны на сайте [phoenixcontact.net/products](http://phoenixcontact.net/products)

Полные данные по группам использования UL и CSA, номера файлов и ссылки в интернете приведены на сайте [phoenixcontact.net/products](http://phoenixcontact.net/products)

<sup>1)</sup> Ток шунтирования документирован при соответствующем артикуле. Другие цвета см. на стр. 396.

### Системные принадлежности для соединительных клемм PT с разъемами push-in 10 мм<sup>2</sup>

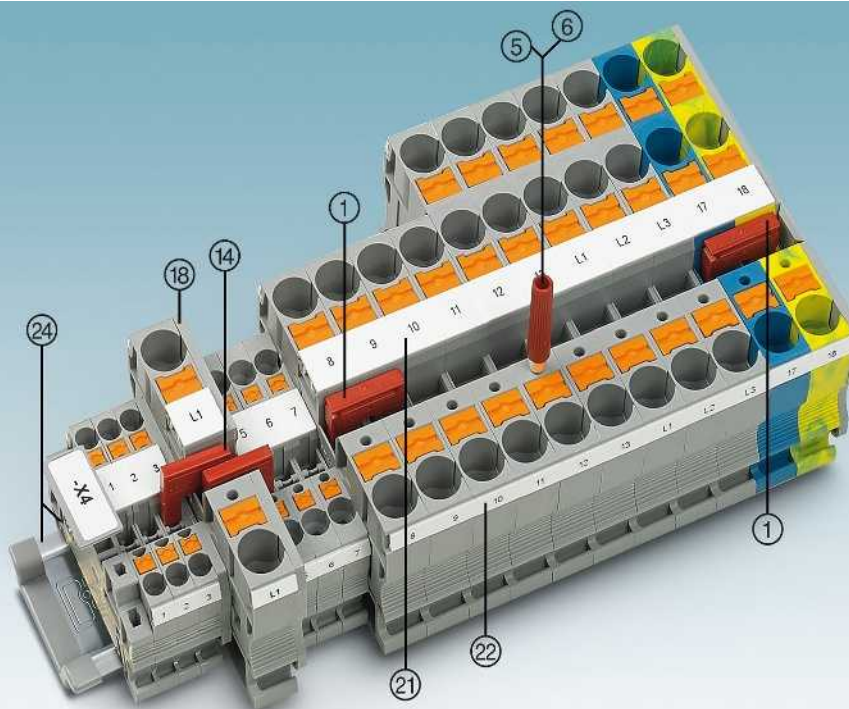

Описание	Полюсов	Цвет	Тип	Артикул №	Штук	Тип	Артикул №	Штук
① Перемычка <sup>1)</sup>	2	красный	FBS 2-10	3005947	10			
⑤ Контрольный штекер, металлическая деталь	5	красный	FBS 5-10	3005948	10			
⑥ Изоляционная втулка, для металлической части MPS		серебристый	MPS-MT	0201744	10			
Отвертка		красный	MPS-IR RD	0201676	10			
			SZF 3-1,0X5,5	1206612	10			
④ Переходная перемычка			RB ... см. стр. 402.					
⑨ Крышка			Документировано при артикуле					
⑩ Маркировка средней гайки			UC-TM 10, UCT-TM 10 или ZB 10. См. также каталог 3, таблицы выбора со страницы 68.					
⑪ Маркировка среднего и бокового паза			UC-TMF 10, UCT-TMF 10 или ZBF 10. См. также каталог 3, таблицы выбора со страницы 68.					
⑫ Монтажная рейка и концевой зажим			См. каталог 3					
Полное описание принадлежностей: <a href="http://phoenixcontact.net/products">phoenixcontact.net/products</a>			Указание: Дополняющие и иные принадлежности указаны при изделии.					



### Проходные, многопроводные и заземляющие клеммы

#### Примечания:

<sup>1)</sup> Технические характеристики и дополнительные принадлежности описаны на странице 114.

Указания по монтажу и применению дополнительных принадлежностей во взрывоопасной среде Ex см. на странице 644.

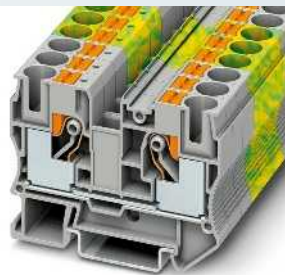
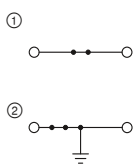

70 А, проходной блок зажимов

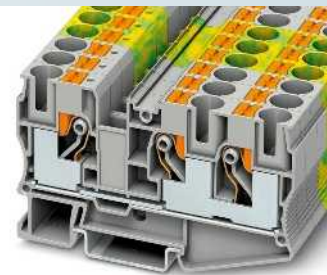
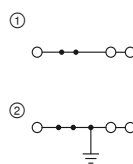

70 А, проходной блок зажимов, 3 разъема



Ex: EAC Ex SEV13ATEX0159U / IECEx SEV13.0005U

#### Технические характеристики<sup>1)</sup>

Ширина	Длина	Высота		
10,2	67,7	50,5 (NS 35/7,5)		
I <sub>макс.</sub> [A]	U <sub>макс.</sub> [B]	макс. Ø [мм <sup>2</sup> ]	AWG (UL)	
70	1000	0,5 - 16	20-6	
57				
МЭК	UL / CUL	CSA	Ex	
1000	600	600	550	
57 / 10	60 / -	55 / -	52,5 / 10	

#### Данные для заказа

Тип	Артикул №	Штук
PT 10	① 3212120	50
PT 10 BU	① 3212123	50
PT 10-PE	② 3212131	50

#### Принадлежности<sup>1)</sup>

D-PT 10	3212057	50
---------	---------	----

Размеры	[мм]
Максимальные электрические данные	
Максимальный ток шунтирования	[A]
Расчетные данные	
Расчетное напряжение	[B]
Номинальный ток / сечение	[A] / [мм <sup>2</sup> ]

Описание	Цвет
Клемма	серый
	синий
Заземляющая клемма	желто-зел.

Крышка, ширина 2,2 мм	серый
-----------------------	-------



Ex: EAC Ex SEV13ATEX0159U / IECEx SEV13.0005U

#### Технические характеристики<sup>1)</sup>

Ширина	Длина	Высота		
10,2	88,9	50,5 (NS 35/7,5)		
I <sub>макс.</sub> [A]	U <sub>макс.</sub> [B]	макс. Ø [мм <sup>2</sup> ]	AWG (UL)	
70	1000	0,5 - 16	20-6	
57				
МЭК	UL / CUL	CSA	Ex	
1000	600	600	550	
57 / 10	60 / -	55 / -	48,5 / 10	

#### Данные для заказа

Тип	Артикул №	Штук
PT 10-TWIN	① 3208746	50
PT 10-TWIN BU	① 3208747	50
PT 10-TWIN-PE	② 3208745	50

#### Принадлежности<sup>1)</sup>

D-PT 10-TWIN	3208748	50
--------------	---------	----

### Клеммы для установки рычажных предохранителей для ФГ-систем PT 10,3-HESI 1000V

#### Примечания:

<sup>1)</sup> Технические характеристики и дополнительные принадлежности описаны на странице 114.

Описание инструментов для снятия изоляции и обжима проводов и разъемов для солнечных систем приведено в каталоге 3.

Разделительные клеммы на 1000 В, и диодные клеммы PTME ... HV см. со страницы 108.

Подробная информация по применению в ФГ системах и показатели рассеиваемой мощности приведены на сайте: phoenixcontact.net/products

Соответствующие блоки предохранителей см. на стр. 465.

Описание прочих вставок предохранителя с допуском UL приведено на сайте: phoenixcontact.net/products

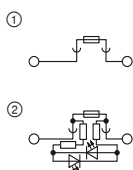

20 А, 1000 В, клемма с держателем миниатюрного рычажного предохранителя 10,3 x 38 мм

#### Технические характеристики<sup>1)</sup>

Ширина	Длина	Высота		
17,6	87	63 (NS 35/7,5)		
I <sub>макс.</sub> [A]	U <sub>макс.</sub> [B]	макс. Ø [мм <sup>2</sup> ]	AWG (UL)	
20	1000	1,5 - 10	-	
МЭК	UL / CUL	CSA	Ex	
1000	-	-	-	
20 / 10	- / -	- / -	-	
16 - 6	-	-	-	
однот.	многож.	Набелный наконечник с пластмассовой втулкой или без		
1,5 - 10	1,5 - 10	1,5 - 10	1,5 - 10	
1,5 - 10	-	4 - 10	2,5 - 10	

#### Данные для заказа

Тип	Артикул №	Штук
PT 10,3-HESI 1000V	① 3062142	10
PT 10,3-HESILED 1000V	② 3062143	10

Размеры	[мм]
Максимальные электрические данные	
Расчетные данные	
Расчетное напряжение	[B]
Номинальный ток / сечение	[A] / [мм <sup>2</sup> ]
Диапазон сечений	AWG
Возможности подключения	
1-жильн.	[мм <sup>2</sup> ]
Сечение проводников, подключаемых без инструмента	[мм <sup>2</sup> ]

Описание	Цвет
Предохранительная клемма	черный
со световым индикатором для 400 - 1000 В DC	черный

# Клеммные блоки - CLIPLINE complete

## Соединительные клеммы push-in PT 16 мм<sup>2</sup>

### Общие технические характеристики для соединительных клемм PT с зажимами push-in 16 мм<sup>2</sup>

<b>Расчетные данные</b>		МЭК 60947-7-1 / МЭК 60947-7-2			
Расчетное сечение	[мм <sup>2</sup> ]	16			
Диапазон сечений	AWG	20 - 4			
<b>Возможности подключения</b>		однож.	многож.	Кабельный наконечник с пластмассовой втулкой или без	
1-жильн.	[мм <sup>2</sup> ]	0,5 - 25	0,5 - 16	0,5 - 16	0,5 - 16
2-жильный гибкий с кабельным наконечником TWIN	[мм <sup>2</sup> ]	-	-	-	1,5 - 4
Сечение проводников, подсоединяемых без инструмента	[мм <sup>2</sup> ]	2,5 - 25	-	2,5 - 16	2,5 - 16
<b>Общие характеристики</b>					
Длина снятия изоляции	[мм]	18			
Изоляционный материал		PA			
Класс воспламеняемости согласно UL 94		V0			

**Указания:** дополнительные или отличные данные документируются у артикула.

#### Примечания:



Рядом с артикулом расположена внутренняя электрическая проводка в виде схемы. Свободные места соединения для шунтирования обозначены черной точкой.

Указанные технические данные и допуски относятся к первому артикулу в столбике. Данные о следующих артикулах указаны на сайте [phoenixcontact.net/products](http://phoenixcontact.net/products)

Полные данные по группам использования UL и CSA, номера файлов и ссылки в интернете приведены на сайте [phoenixcontact.net/products](http://phoenixcontact.net/products)

<sup>1)</sup> Ток шунтирования документирован при соответствующем артикуле. Другие цвета см. на стр. 396.

### Системные принадлежности для соединительных клемм PT с разъемами push-in 16 мм<sup>2</sup>

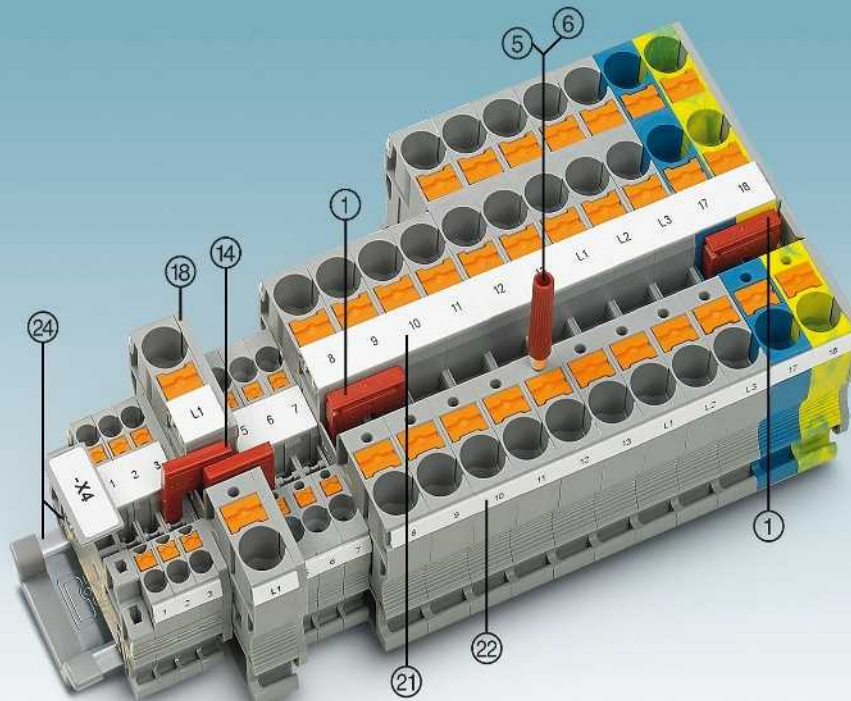

Описание	Полюсов	Цвет	Тип	Артикул №	Штук	Тип	Артикул №	Штук
① Перемычка <sup>1)</sup>	2	красный	FBS 2-12	3005950	10			
⑤ Контрольный штекер, металлическая деталь		серебристый	MPS-MT	0201744	10			
⑥ Изоляционная втулка, для металлической части MPS		красный	MPS-IH RD	0201676	10			
Отвертка			SZF 3-1,0X5,5	1206612	10			
⑭ Переходная перемычка			RB ... см. стр. 402.					
⑮ Крышка			Документировано при артикуле					
⑰ Маркировка средней гайки			UC-TM 12, UCT-TM 12 или ZB 12. См. также каталог 3, таблицы выбора со страницы 68.					
⑳ Маркировка среднего и бокового паза			UC-TMF 12, UCT-TMF 12 или ZBF 12. См. также каталог 3, таблицы выбора со страницы 68.					
㉑ Монтажная рейка и концевой зажим			См. каталог 3					
Полное описание принадлежностей: <a href="http://phoenixcontact.net/products">phoenixcontact.net/products</a>			Указание: Дополняющие и иные принадлежности указаны при изделии.					

### Проходные, многопроводные и заземляющие клеммы

#### Примечания:

<sup>1)</sup> Технические характеристики и дополнительные принадлежности описаны на странице 116.

Указания по монтажу и применению дополнительных принадлежностей во взрывоопасной среде Ex см. на странице 644.

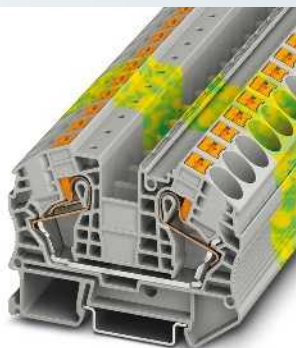
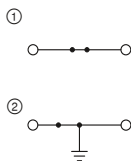

85 А, проходная клемма

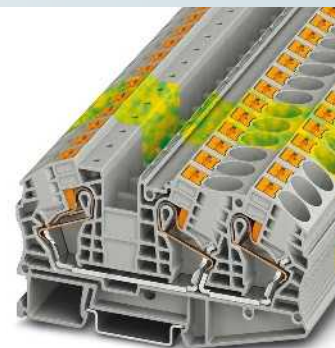
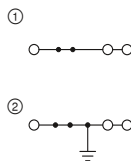

85 А, проходная клемма, 3 разъема



Ex: SEV13ATEX0159U / IECEx SEV13.0005U

Технические характеристики <sup>1)</sup>				
Ширина	Длина	Высота		
12,2	75,4	52,6 (NS 35/7,5)		
I <sub>макс.</sub> [A]	U <sub>макс.</sub> [В]	макс. Ø [мм <sup>2</sup> ]	AWG (UL)	
85	1000	0,5 - 25	20-4	
Максимальный ток шунтирования	[A]			
76				
Расчетные данные				
Расчетное напряжение	[В]			
Номинальный ток / сечение	[A] / [мм <sup>2</sup> ]			
МЭК	UL / CUL	CSA	Ex	
1000	600	600	550	
76 / 16	85 / -	70 / -	65,5	

Данные для заказа			
Тип	Артикул №	Штук	
PT 16 N	① 3212138	50	
PT 16 N BU	① 3212142	50	
PT 16 N-PE	② 3212147	50	

Принадлежности <sup>1)</sup>		
D-PT 16 N	3212060	50



Ex: SEV13ATEX0159U / IECEx SEV13.0005U

Технические характеристики <sup>1)</sup>				
Ширина	Длина	Высота		
12,2	100,2	52,6 (NS 35/7,5)		
I <sub>макс.</sub> [A]	U <sub>макс.</sub> [В]	макс. Ø [мм <sup>2</sup> ]	AWG (UL)	
85	1000	0,5 - 25	20-4	
Максимальный ток шунтирования	[A]			
76				
Расчетные данные				
Расчетное напряжение	[В]			
Номинальный ток / сечение	[A] / [мм <sup>2</sup> ]			
МЭК	UL / CUL	CSA	Ex	
1000	600	600	550	
76 / 16	85 / -	70 / -	65,5	

Данные для заказа			
Тип	Артикул №	Штук	
PT 16-TWIN N	① 3208760	25	
PT 16-TWIN N BU	① 3208773	25	
PT 16-TWIN N-PE	② 3208786	25	

Принадлежности <sup>1)</sup>		
D-PT 16-TWIN N	3208799	50

Описание	Цвет
Клемма	серый
	синий
Заземляющая клемма	желто-зел.

Нрышка, ширина 2,2 мм	серый
-----------------------	-------





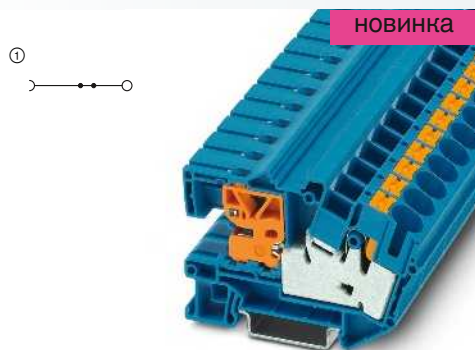

68 А, разделительная клемма N

ERC

**Технические характеристики<sup>1)</sup>**

Ширина	Длина	Высота	
10,2	77,7	51,1 (NS 35/7,5)	
I <sub>макс.</sub> [A]	U <sub>макс.</sub> [В]	макс. Ø [мм <sup>2</sup> ]	AWG (UL)
68	500	0,5 - 16	-
57			
МЭК	UL / CUL	CSA	Ex
500	-	-	-
68 / 10	- / -	- / -	- / -
10			
24 - 4	-	-	-
однож.	многож.	Кабельный наконечник с пластмассовой втулкой или без	
0,5 - 16	0,5 - 16	0,5 - 16	0,5 - 16
1 - 16	-	4 - 16	2,5 - 16

**Данные для заказа**

Тип	Артикул №	Штук
PTN 16/S	3214025	50

**Принадлежности<sup>1)</sup>**

D-PTN 16/S	3214028	50
AB-PTI 16/S	3214022	50
FBS 2-10	3005947	10
FBS 5-10	3005948	10
UC-ТМ 10, UCТ-ТМ 10 или ZB 10 (см. каталог 3)		

## Гибридная клемма PTU 35 мм<sup>2</sup>

### Гибридные клеммы с односторонним винтовым разъемом



- Простота объединения или распределения потенциалов
- Компактная экономящая пространство конструкция
- Возможность шунтирования стандартными штекерными переключателями
- Простота проверки при помощи стандартного контрольного отвода 2,3 мм
- Большие поверхности для маркировки

#### Примечания:

В конечном приложении необходимо учитывать действующее положение по безопасности для защиты от перегрузок и короткого замыкания подключенных проводов!

1...4 1...6  
○ ○ ○ ○ ○ ○

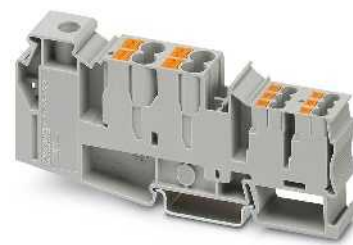

105 А, сборная клемма потенциалов, 4 входа 6 мм<sup>2</sup>, 6 входов 2,5 мм<sup>2</sup>

Размеры	
	[мм]
<b>Максимальные электрические данные</b>	
Расчетные данные, винтовые зажимы	
Расчетное напряжение	[В]
Номинальный ток / сечение	[А] / [мм <sup>2</sup> ]
Диапазон сечений	AWG
<b>Возможности подключения для винтовых зажимов</b>	
1-жильн.	[мм <sup>2</sup> ]
2-жильный (одинаковые жилы)	[мм <sup>2</sup> ]
<b>Расчетные параметры 4 зажимов push-in 6 мм<sup>2</sup></b>	
Номинальный ток / сечение	[А] / [мм <sup>2</sup> ]
Диапазон сечений	AWG
<b>Возможность подключения 4 зажимов push-in 6 мм<sup>2</sup></b>	
1-жильн.	[мм <sup>2</sup> ]
Сечение проводников, подключаемых без инструмента	[мм <sup>2</sup> ]
<b>Расчетные параметры 6 зажимов push-in 2,5 мм<sup>2</sup></b>	
Номинальный ток / сечение	[А] / [мм <sup>2</sup> ]
Диапазон сечений	AWG
<b>Возможность подключения 6 зажимов push-in 2,5 мм<sup>2</sup></b>	
1-жильн.	[мм <sup>2</sup> ]
Сечение проводников, подключаемых без инструмента	[мм <sup>2</sup> ]
<b>Общие характеристики</b>	
Длина снятия изоляции	[мм]
Резьба винтов	
Момент затяжки	[Нм]
Изоляционный материал	
Класс воспламеняемости согласно UL 94	

Технические характеристики				
Ширина	Длина	Высота NS 35/7,5		
16,3	110,4	48,8		
I <sub>макс.</sub> [А]	U <sub>макс.</sub> [В]	макс. Ø [мм <sup>2</sup> ]	AWG (UL)	
105	1000	1,5 - 50	-	
МЭК 60947-7-1				
МЭК	UL / CUL	CSA	МЭК/ EN 60079-7	
1000	-	-	-	
105	-	-	-	
16 - 1/0	-	-	-	
<b>Возможности подключения для винтовых зажимов</b>				
однож.	многож.	Кабельный наконечник с пластмассовой втулкой или без		
1,5 - 50	1,5 - 50	1,5 - 35	1,5 - 35	
1,5 - 16	1,5 - 10	1,5 - 10	-	
МЭК	UL / CUL	CSA	МЭК/ EN 60079-7	
41 / 6	-	-	-	
20 - 8	-	-	-	
<b>Возможность подключения 4 зажимов push-in 6 мм<sup>2</sup></b>				
однож.	многож.	Кабельный наконечник с пластмассовой втулкой или без		
0,5 - 10	0,5 - 6	0,5 - 6	0,5 - 6	
1 - 10	-	1 - 6	1 - 6	
МЭК	UL / CUL	CSA	МЭК/ EN 60079-7	
24 / 2,5	-	-	-	
26 - 12	-	-	-	
<b>Возможность подключения 6 зажимов push-in 2,5 мм<sup>2</sup></b>				
однож.	многож.	Кабельный наконечник с пластмассовой втулкой или без		
0,14 - 4	0,14 - 2,5	0,14 - 2,5	0,14 - 2,5	
0,34 - 4	-	0,34 - 2,5	0,34 - 2,5	

Описание	Полосов	Цвет
<b>Клемма</b>		серый синий черный / желтый
<b>Клемма-отвод, устанавливается в боковые отверстия клемм</b>		
<b>Переключатель</b>		серый
	2	красный
	3	красный
	4	красный
	5	красный
	10	красный
Контрольный штекер, металлическая деталь, диаметр 2,3 мм		серебристый
Изоляционная втулка, для металлической части MPS		красный
Модульный штекер для подключения тестера, для индивидуальной сборки штекерных колодок тестера		красный
<b>Отвертка</b>		
Маркировка среднего и бокового паза		

Данные для заказа			
Тип	I <sub>макс.</sub>	Артикул №	Штук
PTU 35/4X6/6X2,5		3214080	20
Принадлежности			
AGK 4-UT 35		3047138	50
FBS 2-8	41 А	3030284	10
FBS 3-8	41 А	3030297	10
FBS 4-8	41 А	3030307	10
FBS 5-8	41 А	3030310	10
FBS 10-8	41 А	3030323	10
MPS-MT		0201744	10
MPS-IH RD		0201676	10
PS-6		3030996	10
SZF 3-1,0X5,5		1206612	10
UC-TM 16, UC-TM 16 или ZB 16,3 (см. каталог 3)			

НОВИНКА

НОВИНКА

1...4 1...6  
○ ○ ○ ○ ○ ○



105 А, сборная клемма потенциалов,  
4 входа 6 мм<sup>2</sup>, 6 входов 2,5 мм<sup>2</sup>

1...4 1...6  
○ ○ ○ ○ ○ ○

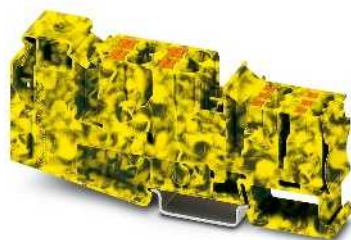

105 А, сборная клемма потенциалов,  
4 входа 6 мм<sup>2</sup>, 6 входов 2,5 мм<sup>2</sup>

Технические характеристики			
Ширина	Длина	Высота NS 35/7,5	
16,3	110,4	48,8	
I <sub>макс.</sub> [А]	U <sub>макс.</sub> [В]	макс. Ø [мм <sup>2</sup> ]	AWG (UL)
105	1000	1,5 - 50	-
МЭК 60947-7-1			
МЭК	UL / CUL	CSA	МЭК/ EN 60079-7
1000	-	-	-
105	-	-	-
16 - 1/0	-	-	-
однож.	многож.	Кабельный наконечник с пластмассовой втулкой или без	
1,5 - 50	1,5 - 50	1,5 - 35	1,5 - 35
1,5 - 16	1,5 - 10	1,5 - 10	-
МЭК	UL / CUL	CSA	МЭК/ EN 60079-7
41 / 6	-	-	-
20 - 8	-	-	-
однож.	многож.	Кабельный наконечник с пластмассовой втулкой или без	
0,5 - 10	0,5 - 6	0,5 - 6	0,5 - 6
1 - 10	-	1 - 6	1 - 6
МЭК	UL / CUL	CSA	МЭК/ EN 60079-7
24 / 2,5	-	-	-
26 - 12	-	-	-
однож.	многож.	Кабельный наконечник с пластмассовой втулкой или без	
0,14 - 4	0,14 - 2,5	0,14 - 2,5	0,14 - 2,5
0,34 - 4	-	0,34 - 2,5	0,34 - 2,5
18			
M6			
3,2 - 3,7			
PA			
V0			

Технические характеристики			
Ширина	Длина	Высота NS 35/7,5	
16,3	110,4	48,8	
I <sub>макс.</sub> [А]	U <sub>макс.</sub> [В]	макс. Ø [мм <sup>2</sup> ]	AWG (UL)
105	1000	1,5 - 50	-
МЭК 60947-7-1			
МЭК	UL / CUL	CSA	МЭК/ EN 60079-7
1000	-	-	-
105	-	-	-
16 - 1/0	-	-	-
однож.	многож.	Кабельный наконечник с пластмассовой втулкой или без	
1,5 - 50	1,5 - 50	1,5 - 35	1,5 - 35
1,5 - 16	1,5 - 10	1,5 - 10	-
МЭК	UL / CUL	CSA	МЭК/ EN 60079-7
41 / 6	-	-	-
20 - 8	-	-	-
однож.	многож.	Кабельный наконечник с пластмассовой втулкой или без	
0,5 - 10	0,5 - 6	0,5 - 6	0,5 - 6
1 - 10	-	1 - 6	1 - 6
МЭК	UL / CUL	CSA	МЭК/ EN 60079-7
24 / 2,5	-	-	-
26 - 12	-	-	-
однож.	многож.	Кабельный наконечник с пластмассовой втулкой или без	
0,14 - 4	0,14 - 2,5	0,14 - 2,5	0,14 - 2,5
0,34 - 4	-	0,34 - 2,5	0,34 - 2,5
18			
M6			
3,2 - 3,7			
PA			
V0			

Данные для заказа			
Тип	I <sub>макс.</sub>	Артикул №	Штук
PTU 35/4X6/6X2,5 BU		3214081	20

Данные для заказа			
Тип	I <sub>макс.</sub>	Артикул №	Штук
PTU 35/4X6/6X2,5-FE		3214082	20

Принадлежности			
AGK 4-UT 35		3047138	50
FBS 2-8	41 А	3030284	10
FBS 3-8	41 А	3030297	10
FBS 4-8	41 А	3030307	10
FBS 5-8	41 А	3030310	10
FBS 10-8	41 А	3030323	10
MPS-MT		0201744	10
MPS-IH RD		0201676	10
PS-6		3030996	10
SZF 3-1,0X5,5		1206612	10
UC-TM 16, UC-TM 16 или ZB 16,3 (см. каталог 3)			

Принадлежности			
AGK 4-UT 35		3047138	50
FBS 2-8		3030284	10
FBS 3-8		3030297	10
FBS 4-8		3030307	10
FBS 5-8		3030310	10
FBS 10-8		3030323	10
MPS-MT		0201744	10
MPS-IH RD		0201676	10
PS-6		3030996	10
SZF 3-1,0X5,5		1206612	10
UC-TM 16, UC-TM 16 или ZB 16,3 (см. каталог 3)			

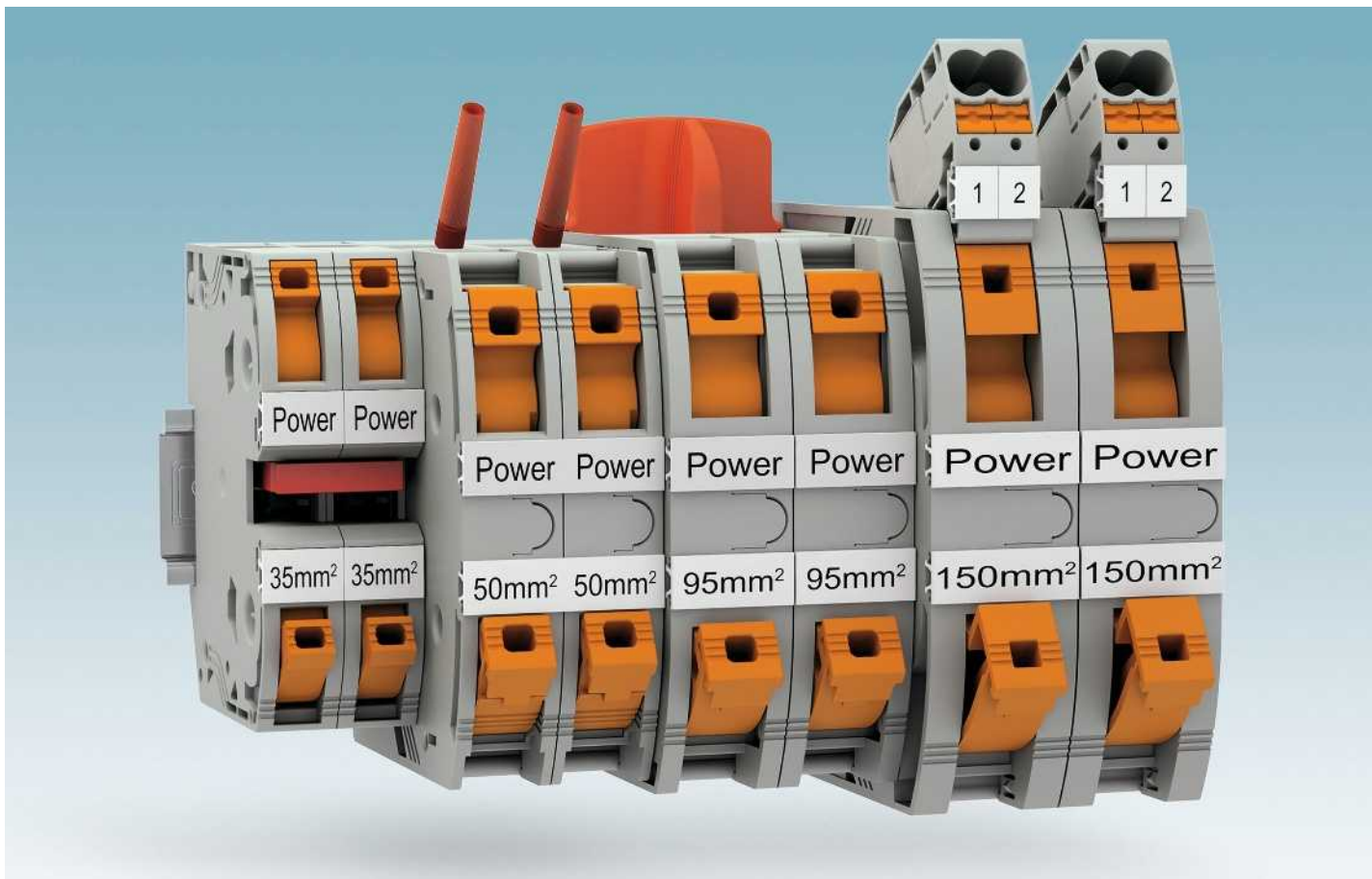

**i** Ваш веб-код: #0158



### Поворотное соединение

Запатентованная технология пружинного соединения power-turn дает возможность подключения проводников большого размера быстро и просто при помощи стандартной отвертки и одного движения рычага.

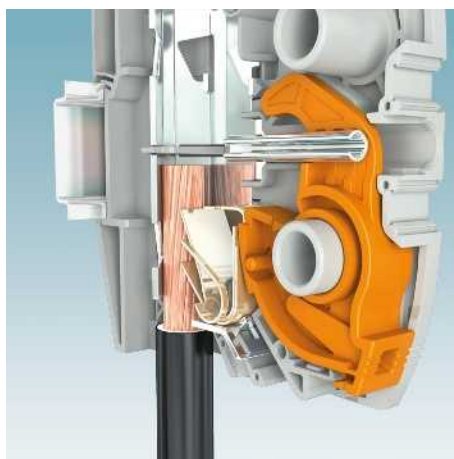

### Надежность контактов

До трех прижимных пружин из высококачественной пружинной стали в сочетании с призматическим дном клеммы обеспечивают долговременное вибростойкое подсоединение проводников.

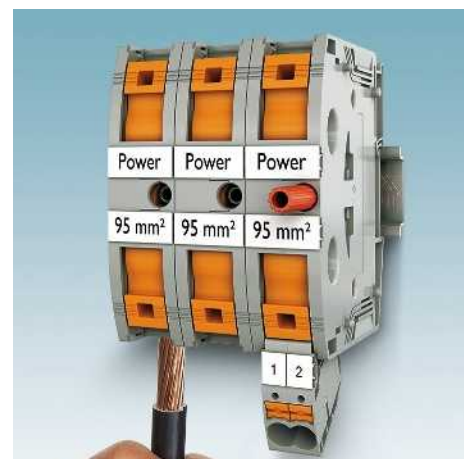

### Подключение напрямую

Простое подключение теперь возможно и для больших проводов. Если рычажок находится в закрытом положении, то провода вставляются просто и быстро напрямую, как в зажимы push-in.



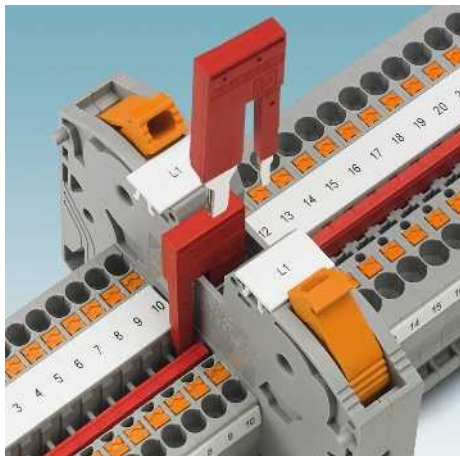

Переходная перемычка на PTPOWER 35 обеспечивает возможность простого соединения клемм разного номинального сечения, например клемм PT 2,5 push-in или PT 4. Она позволяет быстро компоновать клеммные блоки питания.

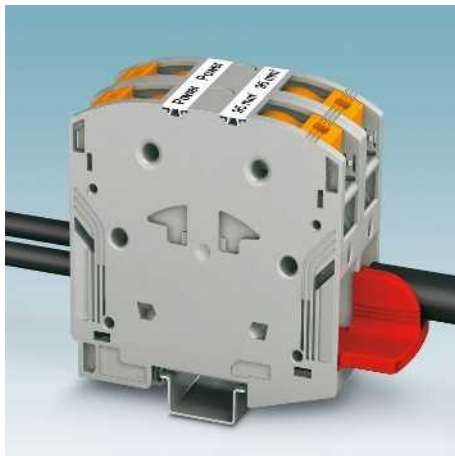

Распределяйте потенциалы при помощи изолированных гребенчатых мостиков. Они монтируются просто без использования инструмента и надежно закрепляются в клемме. Благодаря специальной форме они легко распознаются даже после подсоединения проводника.



При помощи полностью изолированной и опционально фиксируемой отводной клеммы можно простым способом реализовать отводы напряжения для двух проводников до 16 мм<sup>2</sup>. С маркировкой большого размера и встроенным тестовым отводом 2,3 мм.

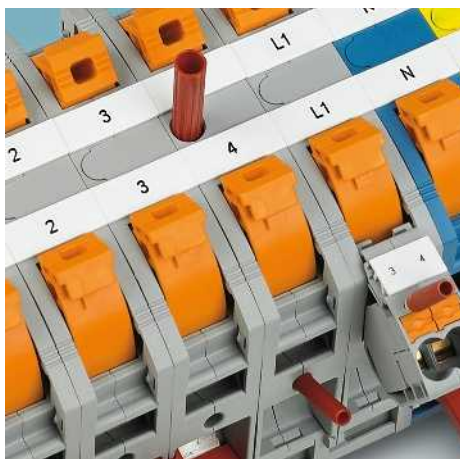

Контрольный отвод с двух сторон для стандартных контрольных штекеров диаметром 2,3 мм. Для использования контрольных штекеров 4 мм в наличии варианты клемм для высоких токов с контрольным отводом 4 мм в центре клеммы.

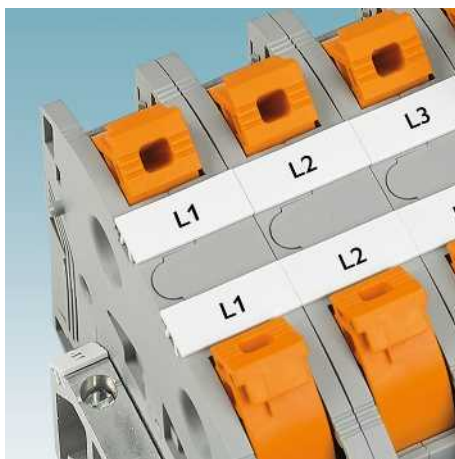

Залогом успешного и быстрого монтажа является крупная и однозначная маркировка клеммных контактов. Кроме этого, она обеспечивает максимальный обзор в электрошкафу.

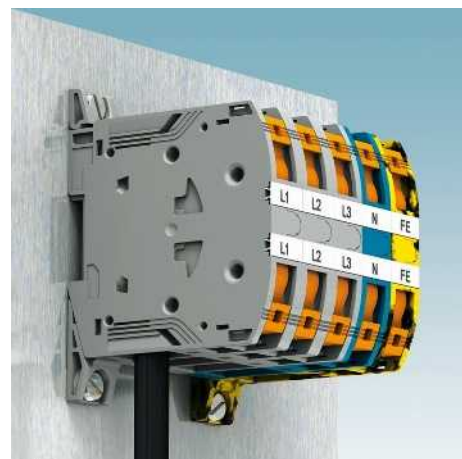

Клеммные блоки в сборе позволяют снизить затраты на монтаж и хранение. В ассортименте клеммные блоки для выполнения любых функций и установки на монтажную рейку или для монтажа напрямую.

**i** Ваш веб-код: #0158

# Клеммные блоки - CLIPLINE complete

## Сильноточные клеммы PTPOWER power-turn 35 мм<sup>2</sup>

### Общие технические характеристики сильноточных клемм PTPOWER power-turn 35 мм<sup>2</sup>

<b>Расчетные данные</b>		МЭК 60947-7-1 / МЭК 60947-7-2			
Расчетное сечение	[мм <sup>2</sup> ]	35			
Диапазон сечений	AWG	12 - 2			
<b>Возможности подключения</b>		однож.	многож.	Кабельный наконечник с пластмассовой втулкой или без	
1-жильн.	[мм <sup>2</sup> ]	2,5 - 35	2,5 - 35	2,5 - 35	2,5 - 35
2-жильный гибкий с кабельным наконечником TWIN	[мм <sup>2</sup> ]	-	-	-	2,5 - 10
Сечение проводников, подсоединяемых без инструмента	[мм <sup>2</sup> ]	2,5 - 35	-	2,5 - 35	2,5 - 35
<b>Общие характеристики</b>					
Длина снятия изоляции	[мм]	25			
Изоляционный материал		PA			
Класс воспламеняемости согласно UL 94		V0			

Указания: дополнительные или отличные данные документируются у артикула.

#### Примечания:



Рядом с артикулом расположена внутренняя электрическая проводка в виде схемы. Свободные места соединения для шунтирования обозначены черной точкой.

Указанные технические данные и допуски относятся к первому артикулу в столбике. Данные о следующих артикулах указаны на сайте [phoenixcontact.net/products](http://phoenixcontact.net/products)

Полные данные по группам использования UL и CSA, номера файлов и ссылки в интернете приведены на сайте [phoenixcontact.net/products](http://phoenixcontact.net/products)

<sup>1)</sup> Ток шунтирования документирован при соответствующем артикуле. Другие цвета см. на стр. 396.

### Системные принадлежности для сильноточных клемм PTPOWER power-turn 35 мм<sup>2</sup>

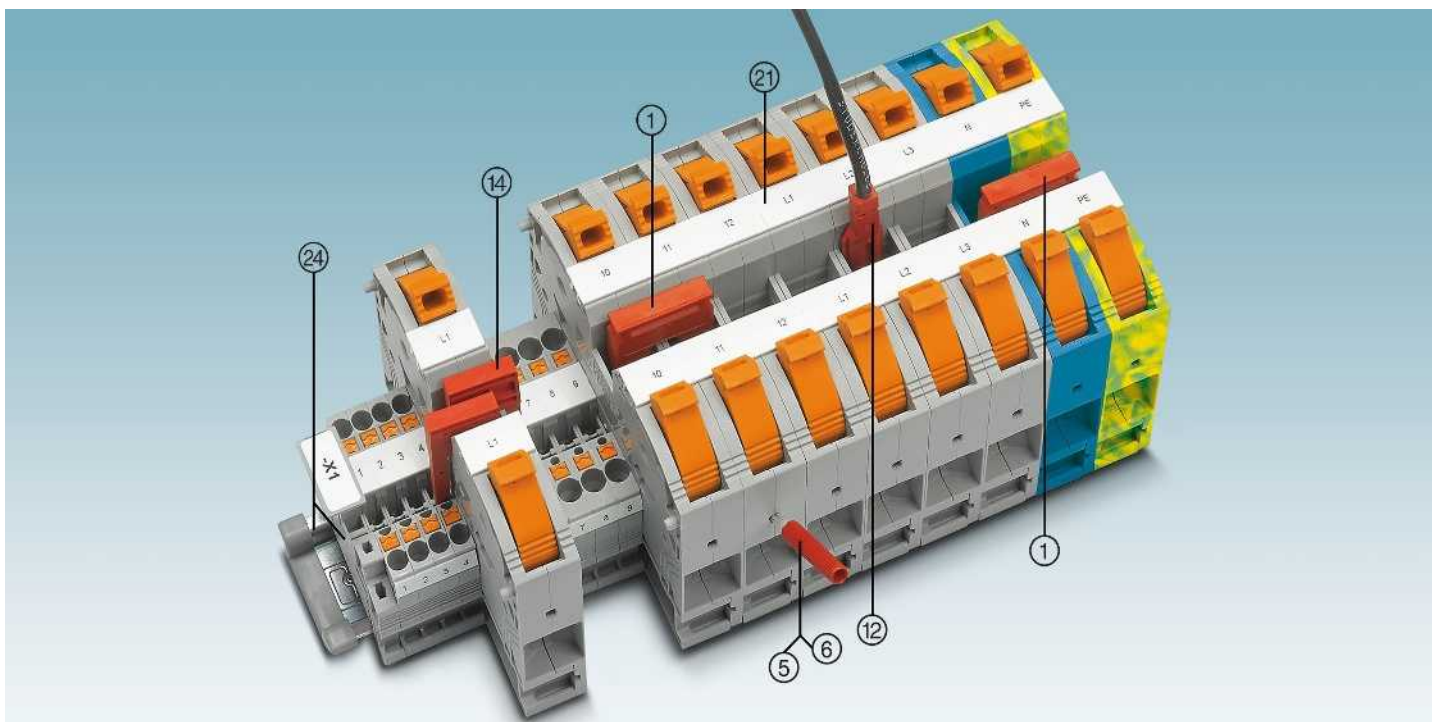

Описание	Полюсов	Цвет	Тип	Артикул №	Штук	Тип	Артикул №	Штук
① Перемычка <sup>1)</sup>	2	красный	FBS 2-16	3005963	10			
⑤ Контрольный штекер, металлическая деталь		серебристый	MPS-MT	0201744	10			
⑥ Изоляционная втулка, для металлической части MPS		красный	MPS-IH RD	0201676	10			
⑫ Контрольный штекер, с проводником 2,5 мм <sup>2</sup>		красный	PAI-ST 35/1000MM	3029994	20			
Отвертка			SZF 3-1,0X5,5	1206612	10			
⑭ Переходная перемычка			RB PTPOWER 35-ST(2,5/4) арт. № 3030900 для перехода на ST 2,5 / PT 2,5 или ST 4 / PT 4 RB PTPOWER 35-ST 16 арт. № 3032170 для перехода на ST 16 / PT 16					
⑳ Маркировка средней гайки			UC-TM 16, UC-TM 16 или ZB 16,3. См. также каталог 3, таблицы выбора со страницы 68.					
㉒ Монтажная рейка и концевой зажим			См. каталог 3					
Полное описание принадлежностей: <a href="http://phoenixcontact.net/products">phoenixcontact.net/products</a>			Указание: Дополняющие и иные принадлежности указаны при изделии.					

### Сильноточные клеммы

#### Примечания:

<sup>1)</sup> Технические характеристики и дополнительные принадлежности описаны на странице 124.

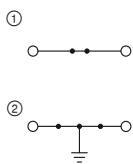

125 А, проходной блок зажимов

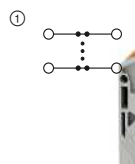

125 А, клеммный блок



#### Технические характеристики<sup>1)</sup>

Ширина	Длина	Высота		
16	91,6	69,8 (NS 35/7,5)		
I <sub>макс.</sub> [A]	U <sub>макс.</sub> [В]	макс. Ø [мм <sup>2</sup> ]	AWG (UL)	
125	1000	2,5 - 35	-	
101				
Расчетные данные				
МЭК	UL / CUL	CSA	Ex	
Расчетное напряжение	1000	-	1000	-
Номинальный ток / сечение	125	- / -	115 / -	- / -

#### Технические характеристики<sup>1)</sup>

Ширина	Длина	Высота		
48	91,6	69,8 (NS 35/7,5)		
I <sub>макс.</sub> [A]	U <sub>макс.</sub> [В]	макс. Ø [мм <sup>2</sup> ]	AWG (UL)	
125	1000	2,5 - 35	-	
101				
Расчетные данные				
МЭК	UL / CUL	CSA	Ex	
Расчетное напряжение	1000	-	1000	-
Номинальный ток / сечение	125	- / -	115 / -	- / -

#### Данные для заказа

Тип	Артикул №	Штук
PTPOWER 35	① 3212064	10
PTPOWER 35 BU	① 3212065	10
PTPOWER 35-FE	① 3212081	10
PTPOWER 35-PE	② 3212066	10

#### Данные для заказа

Тип	Артикул №	Штук
PTPOWER 35-3L	① 3212068	3
PTPOWER 35-3L/N	① 3212069	2
PTPOWER 35-3L/FE	① 3212070	2
PTPOWER 35-3L/N/FE	① 3212071	2

### Сильноточные клеммы для прямого монтажа

#### Примечания:

<sup>1)</sup> Технические характеристики и дополнительные принадлежности описаны на странице 124.

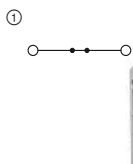

125 А, проходной блок зажимов, для прямого монтажа

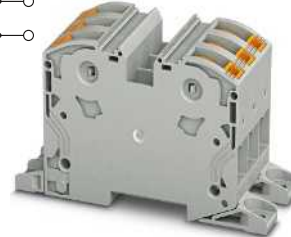
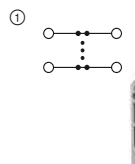

125 А, клеммный блок, для прямого монтажа



#### Технические характеристики<sup>1)</sup>

Ширина	Длина	Высота		
16	120,2	68,3		
I <sub>макс.</sub> [A]	U <sub>макс.</sub> [В]	макс. Ø [мм <sup>2</sup> ]	AWG (UL)	
125	1000	2,5 - 35	-	
101				
Расчетные данные				
МЭК	UL / CUL	CSA	Ex	
Расчетное напряжение	1000	-	1000	-
Номинальный ток / сечение	125	- / -	115 / -	- / -

#### Технические характеристики<sup>1)</sup>

Ширина	Длина	Высота		
48	120,2	68,3		
I <sub>макс.</sub> [A]	U <sub>макс.</sub> [В]	макс. Ø [мм <sup>2</sup> ]	AWG (UL)	
125	1000	2,5 - 35	-	
101				
Расчетные данные				
МЭК	UL / CUL	CSA	Ex	
Расчетное напряжение	1000	-	1000	-
Номинальный ток / сечение	125	- / -	115 / -	- / -

#### Данные для заказа

Тип	Артикул №	Штук
PTPOWER 35-F	① 3212078	10
PTPOWER 35-F BU	① 3212079	10
PTPOWER 35-FE-F	① 3212082	10

#### Данные для заказа

Тип	Артикул №	Штук
PTPOWER 35-3L-F	① 3212072	3
PTPOWER 35-3L/N-F	① 3212073	2
PTPOWER 35-3L/FE-F	① 3212075	2
PTPOWER 35-3L/N/FE-F	① 3212076	2







### Сильноточные клеммы

#### Примечания:

<sup>1)</sup> Технические характеристики и дополнительные принадлежности описаны на странице 126.

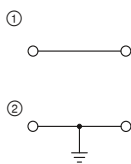

150 А, проходной блок зажимов

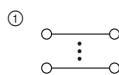

150 А, клеммный блок



Технические характеристики <sup>1)</sup>				
Ширина	Длина	Высота		
20	101	105 (NS 35/15)		
I <sub>макс.</sub> [A]	U <sub>макс.</sub> [В]	макс. Ø [мм <sup>2</sup> ]	AWG (UL)	
150	1500	10 - 70	8-1/0	
150				
Расчетные данные				
МЭК	UL / CUL	CSA	Ex	
1500	1000	1000	-	
Номинальный ток / сечение	[A] / [мм <sup>2</sup> ]			
150	140 / - 140 / - / - / -			

#### Данные для заказа

Тип	Артикул №	Штук
PTPOWER 50	① 3260050	10
PTPOWER 50 BU	① 3260051	10
PTPOWER 50-FE	① 3260063	10
PTPOWER 50 P	① 3260065	10
PTPOWER 50-PE	② 3260052	10



Технические характеристики <sup>1)</sup>				
Ширина	Длина	Высота		
60	101	105 (NS 35/15)		
I <sub>макс.</sub> [A]	U <sub>макс.</sub> [В]	макс. Ø [мм <sup>2</sup> ]	AWG (UL)	
150	1500	10 - 70	8-1/0	
150				
Расчетные данные				
МЭК	UL / CUL	CSA	Ex	
1500	1000	1000	-	
Номинальный ток / сечение	[A] / [мм <sup>2</sup> ]			
150	140 / - 140 / - / - / -			

#### Данные для заказа

Тип	Артикул №	Штук
PTPOWER 50-3L	① 3260053	3
PTPOWER 50-3L/N	① 3260054	3
PTPOWER 50-3L/FE	① 3260055	3
PTPOWER 50-3L/N/FE	① 3260056	2

### Сильноточные клеммы для прямого монтажа

#### Примечания:

<sup>1)</sup> Технические характеристики и дополнительные принадлежности описаны на странице 126.



150 А, проходной блок зажимов, для прямого монтажа

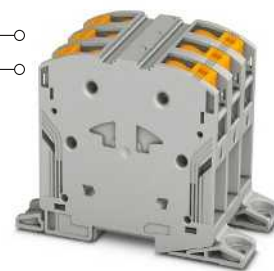
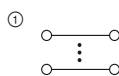

150 А, клеммный блок, для прямого монтажа



Технические характеристики <sup>1)</sup>				
Ширина	Длина	Высота		
20	101	96		
I <sub>макс.</sub> [A]	U <sub>макс.</sub> [В]	макс. Ø [мм <sup>2</sup> ]	AWG (UL)	
150	1500	10 - 70	8-1/0	
150				
Расчетные данные				
МЭК	UL / CUL	CSA	Ex	
1500	1000	1000	-	
Номинальный ток / сечение	[A] / [мм <sup>2</sup> ]			
150	140 / - 140 / - / - / -			

#### Данные для заказа

Тип	Артикул №	Штук
PTPOWER 50-F	① 3260061	10
PTPOWER 50-F BU	① 3260062	10
PTPOWER 50-FE-F	① 3260064	10



Технические характеристики <sup>1)</sup>				
Ширина	Длина	Высота		
60	101	96		
I <sub>макс.</sub> [A]	U <sub>макс.</sub> [В]	макс. Ø [мм <sup>2</sup> ]	AWG (UL)	
150	1500	10 - 70	8-1/0	
150				
Расчетные данные				
МЭК	UL / CUL	CSA	Ex	
1500	1000	1000	-	
Номинальный ток / сечение	[A] / [мм <sup>2</sup> ]			
150	140 / - 140 / - / - / -			

#### Данные для заказа

Тип	Артикул №	Штук
PTPOWER 50-3L-F	① 3260057	3
PTPOWER 50-3L/N-F	① 3260058	3
PTPOWER 50-3L/FE-F	① 3260059	3
PTPOWER 50-3L/N/FE-F	① 3260060	2

# Клеммные блоки - CLIPLINE complete

## Сильноточные клеммы PTPOWER power-turn 95 мм<sup>2</sup>

### Общие технические характеристики сильноточных клемм PTPOWER power-turn 95 мм<sup>2</sup>

Расчетные данные		МЭК 60947-7-1 / МЭК 60947-7-2			
Расчетное сечение	[мм <sup>2</sup> ]	95			
Диапазон сечений	AWG	4 - 3/0			
Возможности подключения		однож.	многож.	Кабельный наконечник с пластмассовой втулкой или без	
1-жильн.	[мм <sup>2</sup> ]	25 - 95	25 - 95	25 - 95	25 - 95
2-жильный гибкий с кабельным наконечником TWIN	[мм <sup>2</sup> ]	-	-	-	-
Сечение проводников, подсоединяемых без инструмента	[мм <sup>2</sup> ]	25 - 95	-	25 - 95	25 - 95
Макс. сечение с гребенчатым мостиком	[мм <sup>2</sup> ]	95	70	-	-
Общие характеристики					
Длина снятия изоляции	[мм]	40			
Изоляционный материал		PA			
Класс воспламеняемости согласно UL 94		V0			

Указания: дополнительные или отличные данные документируются у артикула.

#### Примечания:



Рядом с артикулом расположена внутренняя электрическая проводка в виде схемы. Свободные места соединения для шунтирования обозначены черной точкой.

Указанные технические данные и допуски относятся к первому артикулу в столбике. Данные о следующих артикулах указаны на сайте [phoenixcontact.net/products](http://phoenixcontact.net/products)

Полные данные по группам использования UL и CSA, номера файлов и ссылки в интернете приведены на сайте [phoenixcontact.net/products](http://phoenixcontact.net/products)

<sup>1)</sup> Ток шунтирования документирован при соответствующем артикуле. Другие цвета см. на стр. 396.

### Системные принадлежности для сильноточных клемм PTPOWER power-turn 95 мм<sup>2</sup>

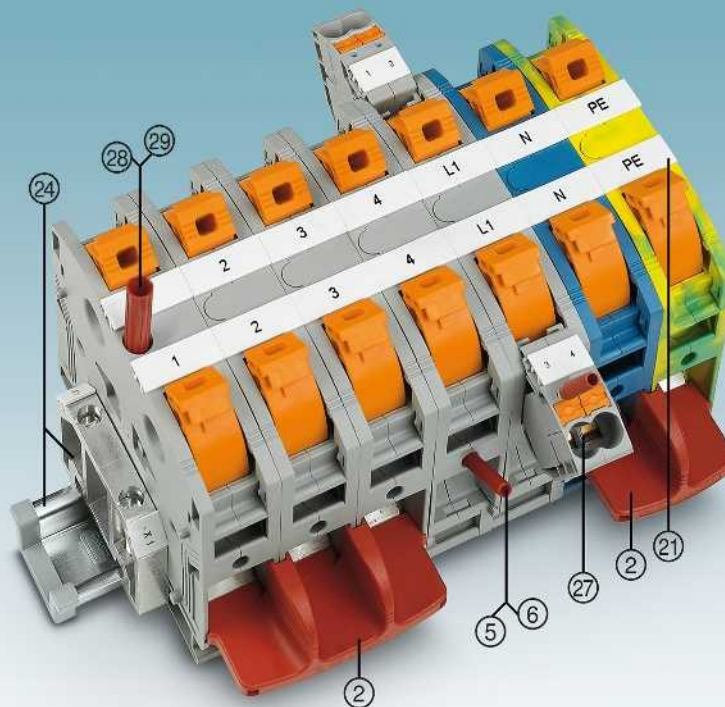

Описание	Полюсов	Цвет	Тип	Артикул №	Штук	Тип	Артикул №	Штук
② Гребенчатый мостик <sup>1)</sup>	2	красный	EB 2-25/PT	3260157	10			
	3	красный	EB 3-25/PT	3260160	10			
	4	красный	EB 4-25/PT	3260161	10			
⑤ Контрольный штекер, металлическая деталь		серебристый	MPS-MT	0201744	10			
⑥ Изоляционная втулка, для металлической части MPS		красный	MPS-IR RD	0201676	10			
⑦ Клеммы-отводы		серый	AGK 10-PTPOWER	3260145	10			
		синий	AGK 10-PTPOWER BU	3260148	10			
		зеленый, желтый	AGK 10-PTPOWER GN/YE	3260151	10			
		черный / желтый	AGK 10-PTPOWER BK/YE	3260154	10			
Отвертка			SZF 3-1,0X5,5	1206612	10			
② Маркировка средней гайки	UC-TM 16, UCT-TM 16 или ZB 16,3. См. также каталог 3, таблицы выбора со страницы 68.							
④ Монтажная рейка и концевой зажим	См. каталог 3							
⑧ Тестовые штекеры	MPS-MT/ 4MM и PS-IR RD см. на странице 404.							
Полное описание принадлежностей: <a href="http://phoenixcontact.net/products">phoenixcontact.net/products</a>	Указание: Дополняющие и иные принадлежности указаны при изделии.							

### Сильноточные клеммы

**Примечания:**  
 1) Технические характеристики и дополнительные принадлежности описаны на странице 128.  
 Указания по монтажу и применению дополнительных принадлежностей во взрывоопасной среде Ex см. на странице 644.

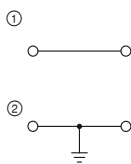

232 А, проходной блок зажимов

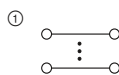

232 А, клеммный блок



Ex: EAC Ex  
 SEV14ATEX0156U / IECExSEV14.0013U

#### Технические характеристики<sup>1)</sup>

Ширина	Длина	Высота		
25	105,5	108,7 (NS 35/15)		
I <sub>макс.</sub> [A]	U <sub>макс.</sub> [B]	макс. Ø [мм <sup>2</sup> ]	AWG (UL)	
232	1500	25 - 95		
150				
МЭК	UL / CUL	CSA	Ex	
1500	-	1000	1100	
232 / 95	- / -	230 / -	215 / 95	

#### Данные для заказа

Тип	Артикул №	Штук
PTPOWER 95	3260100	10
PTPOWER 95 BU	3260103	10
PTPOWER 95-FE	3260139	10
PTPOWER 95 P	3260163	10
PTPOWER 95-PE	3260106	10



SEV14ATEX0156U / IECExSEV14.0013U

#### Технические характеристики<sup>1)</sup>

Ширина	Длина	Высота		
75	105,5	108,7 (NS 35/15)		
I <sub>макс.</sub> [A]	U <sub>макс.</sub> [B]	макс. Ø [мм <sup>2</sup> ]	AWG (UL)	
232	1500	25 - 95		
150				
МЭК	UL / CUL	CSA	Ex	
1500	-	1000	-	
232 / 95	- / -	230 / -	- / -	

#### Данные для заказа

Тип	Артикул №	Штук
PTPOWER 95-3L	3260109	3
PTPOWER 95-3L/N	3260112	2
PTPOWER 95-3L/FE	3260115	2
PTPOWER 95-3L/N/FE	3260118	2

### Сильноточные клеммы для прямого монтажа

**Примечания:**  
 1) Технические характеристики и дополнительные принадлежности описаны на странице 128.  
 Схема расположения отверстий phoenixcontact.net/products  
 Указания по монтажу и применению дополнительных принадлежностей во взрывоопасной среде Ex см. на странице 644.

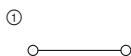

232 А, проходная клемма, для прямого монтажа

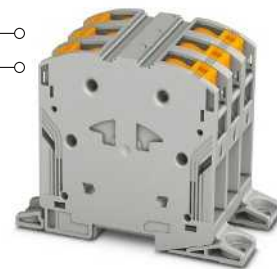
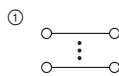

232 А, клеммный блок, для прямого монтажа



Ex: EAC Ex  
 SEV14ATEX0156U / IECExSEV14.0013U

#### Технические характеристики<sup>1)</sup>

Ширина	Длина	Высота		
25	139,1	99,8		
I <sub>макс.</sub> [A]	U <sub>макс.</sub> [B]	макс. Ø [мм <sup>2</sup> ]	AWG (UL)	
232	1500	25 - 95		
150				
МЭК	UL / CUL	CSA	Ex	
1500	-	1000	1100	
232 / 95	- / -	230 / -	215 / 95	

#### Данные для заказа

Тип	Артикул №	Штук
PTPOWER 95-F	3260133	10
PTPOWER 95-F BU	3260136	10
PTPOWER 95-FE-F	3260142	10



SEV14ATEX0156U / IECExSEV14.0013U

#### Технические характеристики<sup>1)</sup>

Ширина	Длина	Высота		
75	139,1	99,8		
I <sub>макс.</sub> [A]	U <sub>макс.</sub> [B]	макс. Ø [мм <sup>2</sup> ]	AWG (UL)	
232	1500	25 - 95		
150				
МЭК	UL / CUL	CSA	Ex	
1500	-	1000	-	
232 / 95	- / -	230 / -	- / -	

#### Данные для заказа

Тип	Артикул №	Штук
PTPOWER 95-3L-F	3260121	3
PTPOWER 95-3L/N-F	3260124	2
PTPOWER 95-3L/FE-F	3260127	2
PTPOWER 95-3L/N/FE-F	3260130	2

# Клеммные блоки - CLIPLINE complete

## Сильноточные клеммы PTPOWER power-turn 150 мм<sup>2</sup>

### Общие технические характеристики сильноточных клемм PTPOWER power-turn 150 мм<sup>2</sup>

<b>Расчетные данные</b>		МЭК 60947-7-1 / МЭК 60947-7-2			
Расчетное сечение	[мм <sup>2</sup> ]	150			
Диапазон сечений	AWG	1/0 - 300 kcmil			
<b>Возможности подключения</b>		одн.ж.	многож.	Кабельный наконечник с пластмассовой втулкой или без	
1-жильн.	[мм <sup>2</sup> ]	50 - 150	50 - 150	50 - 95	50 - 95
2-жильный гибкий с кабельным наконечником TWIN	[мм <sup>2</sup> ]	-	-	-	-
Сечение проводников, подсоединяемых без инструмента	[мм <sup>2</sup> ]	50 - 150	-	50 - 95	50 - 95
Макс. сечение с гребенчатым мостиком	[мм <sup>2</sup> ]	150	150	-	-
<b>Общие характеристики</b>					
Длина снятия изоляции	[мм]	40			
Изоляционный материал		PA			
Класс воспламеняемости согласно UL 94		V0			

Указания: дополнительные или отличные данные документируются у артикула.

#### Примечания:



Рядом с артикулом расположена внутренняя электрическая проводка в виде схемы. Свободные места соединения для шунтирования обозначены черной точкой.

Указанные технические данные и допуски относятся к первому артикулу в столбике. Данные о следующих артикулах указаны на сайте [phoenixcontact.net/products](http://phoenixcontact.net/products)

Полные данные по группам использования UL и CSA, номера файлов и ссылки в интернете приведены на сайте [phoenixcontact.net/products](http://phoenixcontact.net/products)

<sup>1)</sup> Ток шунтирования документирован при соответствующем артикуле. Другие цвета см. на стр. 396.

### Системные принадлежности для сильноточных клемм PTPOWER power-turn 150 мм<sup>2</sup>

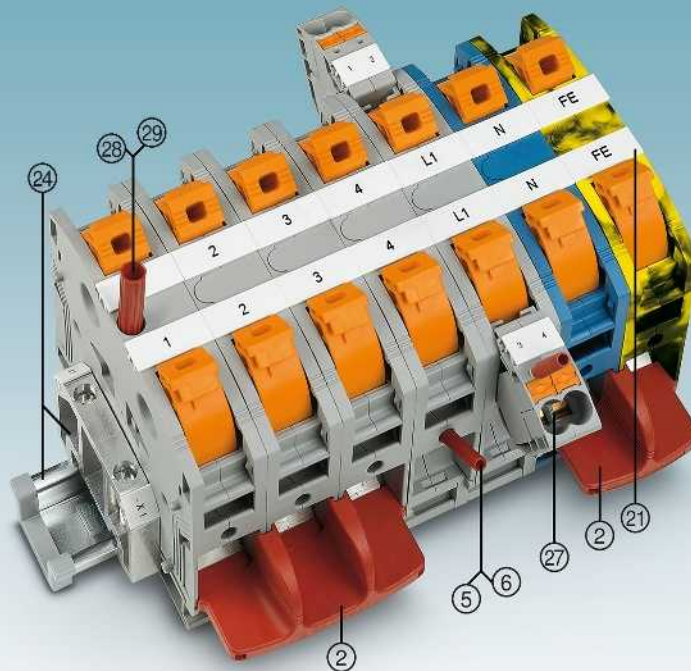

Описание	Полюсов	Цвет	Тип	Артикул №	Штук	Тип	Артикул №	Штук
② Гребенчатый мостик <sup>1)</sup>	2	красный	EB 2-31/PT	3215057	5			
	3	красный	EB 3-31/PT	3215058	5			
⑤ Контрольный штекер, металлическая деталь		серебристый	MPS-MT	0201744	10			
⑥ Изоляционная втулка, для металлической части MPS		красный	MPS-IH RD	0201676	10			
⑦ Клеммы-отводы		серый	AGK 10-PTPOWER	3260145	10			
		синий	AGK 10-PTPOWER BU	3260148	10			
		зеленый, желтый	AGK 10-PTPOWER GN/YE	3260151	10			
		черный / желтый	AGK 10-PTPOWER BK/YE	3260154	10			
Отвертка			SZF 3-1,0X5,5	1206612	10			
② Маркировка средней гайки	UC-TM 16, UCT-TM 16 или ZB 16,3. См. также каталог 3, таблицы выбора со страницы 68.							
④ Монтажная рейка и концевой зажим	См. каталог 3							
⑧ Тестовые штекеры	MPS-MT/ 4MM и PS-IH RD см. на странице 404.							
Полное описание принадлежностей: <a href="http://phoenixcontact.net/products">phoenixcontact.net/products</a>	Указание: Дополняющие и иные принадлежности указаны при изделии.							



## Сильноточные клеммы PTPOWER power-turn 150 мм<sup>2</sup>

### Сильноточные клеммы

#### Примечания:

1) Технические характеристики и дополнительные принадлежности описаны на странице 130.



309 А, проходной блок зажимов

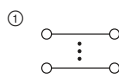

309 А, клеммный блок



Технические характеристики <sup>1)</sup>				
Размеры	Ширина	Длина	Высота	
	31	116,4	116,5 (NS 35/15)	
Максимальные электрические данные	I <sub>макс.</sub> [A]	U <sub>макс.</sub> [В]	макс. Ø [мм <sup>2</sup> ]	AWG (UL)
	309	1500	50 - 150	2-300
	232			
Расчетные данные	МЭК	UL / CUL	CSA	Ex
	1500	1000	1000	-
	309 / 150	270 / -	270 / -	- / -

Данные для заказа			
Тип	Артикул №	Штук	
PTPOWER 150	3215000	3	
PTPOWER 150 BU	3215001	3	
PTPOWER 150-FE	3215002	3	
PTPOWER 150 P	3215003	3	
PTPOWER 150 P BU	3215004	3	



Технические характеристики <sup>1)</sup>				
Размеры	Ширина	Длина	Высота	
	93	116,4	108,7 (NS 35/15)	
Максимальные электрические данные	I <sub>макс.</sub> [A]	U <sub>макс.</sub> [В]	макс. Ø [мм <sup>2</sup> ]	AWG (UL)
	309	1500	50 - 150	2-300
	232			
Расчетные данные	МЭК	UL / CUL	CSA	Ex
	1500	1000	1000	-
	309 / 150	270 / -	270 / -	- / -

Данные для заказа			
Тип	Артикул №	Штук	
PTPOWER 150-3L	3215005	1	
PTPOWER 150-3L/N	3215006	1	
PTPOWER 150-3L/FE	3215007	1	
PTPOWER 150-3L/N/FE	3215008	1	

### Сильноточные клеммы для прямого монтажа

#### Примечания:

1) Технические характеристики и дополнительные принадлежности описаны на странице 130.



309 А, проходная клемма, для прямого монтажа

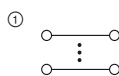

309 А, клеммный блок, для прямого монтажа



Технические характеристики <sup>1)</sup>				
Размеры	Ширина	Длина	Высота	
	31	150	108,3	
Максимальные электрические данные	I <sub>макс.</sub> [A]	U <sub>макс.</sub> [В]	макс. Ø [мм <sup>2</sup> ]	AWG (UL)
	309	1500	50 - 150	2-300
	232			
Расчетные данные	МЭК	UL / CUL	CSA	Ex
	1500	1000	1000	-
	309 / 150	270 / -	270 / -	- / -

Данные для заказа			
Тип	Артикул №	Штук	
PTPOWER 150 F	3215030	3	
PTPOWER 150 F BU	3215031	3	
PTPOWER 150-FE-F	3215032	3	



Технические характеристики <sup>1)</sup>				
Размеры	Ширина	Длина	Высота	
	93	150	108,3	
Максимальные электрические данные	I <sub>макс.</sub> [A]	U <sub>макс.</sub> [В]	макс. Ø [мм <sup>2</sup> ]	AWG (UL)
	309	1500	50 - 150	2-300
	232			
Расчетные данные	МЭК	UL / CUL	CSA	Ex
	1500	1000	1000	-
	309 / 150	270 / -	270 / -	- / -

Данные для заказа			
Тип	Артикул №	Штук	
PTPOWER 150-3L-F	3215033	1	
PTPOWER 150-3L/N-F	3215034	1	
PTPOWER 150-3L/FE-F	3215035	1	
PTPOWER 150-3L/N/FE-F	3215036	1	



Распределительные блоки PTFIX с зажимом PTFIX поставляются в готовом к подключению виде, в исполнениях с различным количеством контактов и технологиями монтажа. Их можно использовать сразу и расширять любым способом. Так блоки PTFIX обеспечивают возможность гибкого и экономичного распределения нагрузки и тока управления.

**i** Ваш веб-код: #1395



### Распаковать, подключить — готово

Готовые к подключению блоки обеспечивают возможность быстрого монтажа без ручного шунтирования и позволяют сэкономить до 80 процентов времени.



### Простота подключения

Снижение усилия ввода почти на 50 % позволяют с легкостью подключать на прямую жесткие или гибкие провода с кабельными наконечниками сечением от 0,25 мм<sup>2</sup>. Подключение гибких проводов без кабельных наконечников производится при помощи кнопки.



### Интуитивная и надежная установка

Распределительные блоки и блоки питания с 6, 12 и 18 точками подключения поставляются в исполнениях одиннадцати цветов для интуитивной и надежной установки.



Высокая плотность электромонтажа и экономия места до 50 процентов обеспечивают возможность поперечного монтажа распределительных блоков на несущую рейку.



Распределительные блоки для монтажа на стандартные несущие рейки 35 мм обеспечивают возможность наглядного и удобного проведения провода.



Для применения в маленьких клеммных коробках в ассортименте распределительных блоков для монтажа на стандартные несущие рейки 15 мм.



Самоклеющиеся распределительные блоки можно быстро устанавливать на плоские поверхности без специальной подготовки и инструментов



Базовые блоки предусматривают возможность индивидуальной сборки с использованием подходящей технологии монтажа, различных переходников и фланцев.



Дополнительные принадлежности для прямого монтажа и монтажа на несущую рейку.



Распределительные блоки предусматривают возможность установки в ряд и индивидуального расширения при помощи двухполюсных штекерных перемычек CLIPLINE complete.

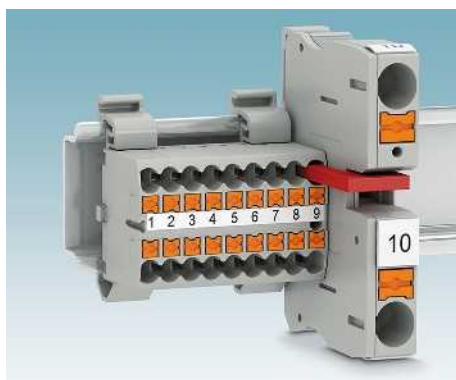

Переходная перемычка из серии системных принадлежностей CLIPLINE complete позволяет с легкостью соединять клеммы разного номинального сечения, например клеммы PT 10 push-in.

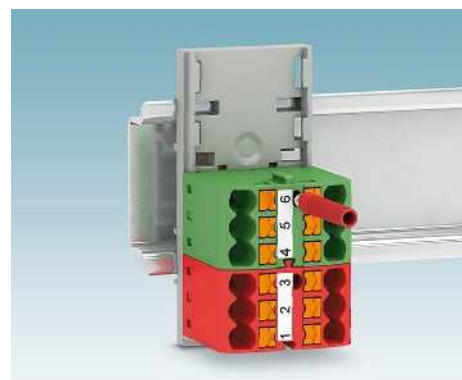

Удобство тестирования при помощи тестового штекера 2,3 мм и трех легкодоступных тестовых отверстий. Для наглядного электромонтажа пользователь может приобрести маркировочные полосы.

# Клеммные блоки - CLIPLINE complete

## Распределительные блоки PTFIX 1,5 мм<sup>2</sup>

### Общие технические данные по распределительным блокам PTFIX 1,5 мм<sup>2</sup>

<b>Расчетные данные</b>		МЭК 60947-7-1 / МЭК 60998-1			
Расчетное сечение	[мм <sup>2</sup> ]	1,5			
Диапазон сечений	AWG	26 - 16			
<b>Возможности подключения</b>		однож.	многож.	Кабельный наконечник с пластмассовой втулкой или без	
1-жильн.	[мм <sup>2</sup> ]	0,14 - 1,5	0,14 - 1,5	0,25 - 1,5	0,25 - 1,5
2-жильный гибкий с кабельным наконечником TWIN	[мм <sup>2</sup> ]	-	-	-	-
Сечение проводников, подсоединяемых без инструмента	[мм <sup>2</sup> ]	0,34 - 1,5	-	0,5 - 1,5	0,5 - 1,5
<b>Общие характеристики</b>					
Длина снятия изоляции	[мм]	8 - 10			
Изоляционный материал		PA			
Класс воспламеняемости согласно UL 94		V0			
<b>Указания: дополнительные или отличные данные документируются у артикула.</b>					

#### Примечания:



Рядом с артикулом расположена внутренняя электрическая проводка в виде схемы. Свободные места соединения для шунтирования обозначены черной точкой.

Указанные технические данные и допуски относятся к первому артикулу в столбике. Данные о следующих артикулах указаны на сайте [phoenixcontact.net/products](http://phoenixcontact.net/products)

Полные данные по группам использования UL и CSA, номера файлов и ссылки в интернете приведены на сайте [phoenixcontact.net/products](http://phoenixcontact.net/products)

<sup>1)</sup> Ток шунтирования документирован при соответствующем артикуле. Другие цвета см. на стр. 396.

### Системные принадлежности для распределительных блоков PTFIX 1,5 мм<sup>2</sup>

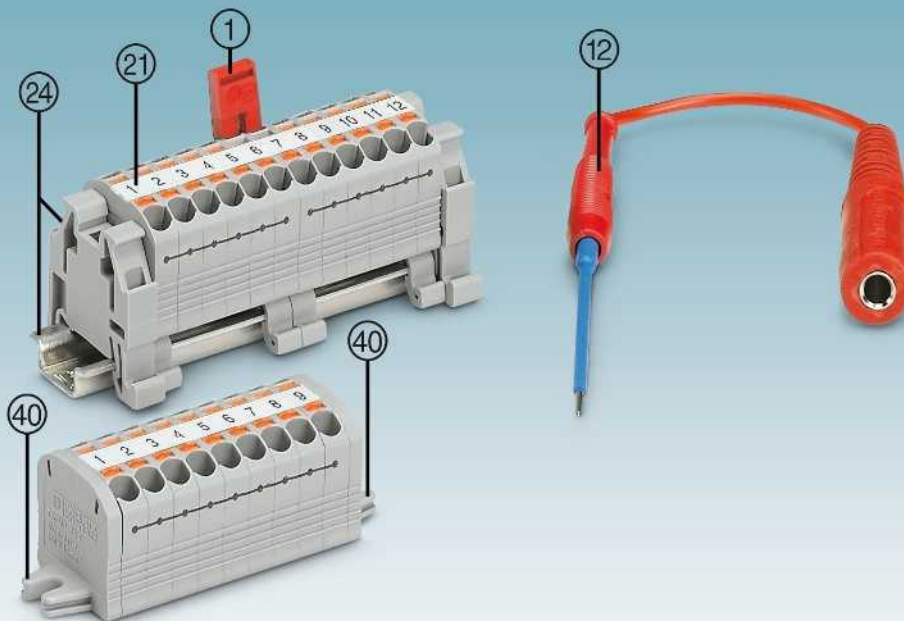

Описание	Полюсов	Цвет	Тип	Артикул №	Штук	Тип	Артикул №	Штук
① Перемычка <sup>1)</sup>	2	красный	FBS 2-4	3030116	50			
② Контрольные штенеры			MPS-MT 1-S4-B RD	1982800	50			
④ Монтажный фланец		серый	PTFIX 1,5-DF	3003116	40			
Отвертка			SZF 0-0,4X2,5	1204504	10			
② Маркировка средней гайки			TML 4,15/3,8 FORTL.ZAHLEN					
④ Монтажная рейка и концевой зажим			См. каталог 3					
Полное описание принадлежностей: <a href="http://phoenixcontact.net/products">phoenixcontact.net/products</a>								
Указание: Дополняющие и иные принадлежности указаны при изделии.								



### Распределительные блоки PTFIX ...

#### Примечания:

1) Технические характеристики и дополнительные принадлежности описаны на странице 134.

Базовые блоки предусматривают возможность индивидуальной сборки с использованием подходящей технологии монтажа, различных переходников и фланцев.

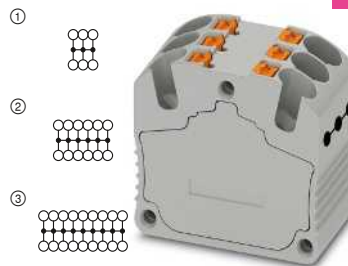

17,5 А, основные блоки питания, для монтажа по месту

Размеры	[мм]
Максимальные электрические данные	
Расчетные данные	
Расчетное напряжение	[В]
Номинальный ток / сечение	[А] / [мм <sup>2</sup> ]

Технические характеристики <sup>1)</sup>				
Ширина	Длина	Высота		
12,6	21	17,6		
I <sub>макс.</sub> [А]	U <sub>макс.</sub> [В]	макс. Ø [мм <sup>2</sup> ]	AWG (UL)	
17,5	500	0,14 - 1,5	-	
МЭК	UL / CUL	CSA	Ex	
500	-	-	-	
17,5	- / -	- / -	- / -	

Описание	Цвет
Основной блок, 6 точек подключения	серый
12 точек подключения	серый
18 точек подключения	серый
6 точек подключения	синий
12 точек подключения	синий
18 точек подключения	синий
6 точек подключения	красный
12 точек подключения	красный
18 точек подключения	красный
6 точек подключения	желтый
12 точек подключения	желтый
18 точек подключения	желтый
6 точек подключения	зеленый
12 точек подключения	зеленый
18 точек подключения	зеленый
6 точек подключения	коричневый
12 точек подключения	коричневый
18 точек подключения	коричневый
6 точек подключения	белый
12 точек подключения	белый
18 точек подключения	белый
6 точек подключения	черный
12 точек подключения	черный
18 точек подключения	черный
6 точек подключения	фиолетовый
12 точек подключения	фиолетовый
18 точек подключения	фиолетовый
6 точек подключения	розовый
12 точек подключения	розовый
18 точек подключения	розовый
6 точек подключения	оранжевый
12 точек подключения	оранжевый
18 точек подключения	оранжевый
6 точек подключения	черный / желтый
12 точек подключения	черный / желтый
18 точек подключения	черный / желтый

Данные для заказа			
Тип	Артикул №	Штук	
PTFIX 6X1,5 GY	① 3002757	20	
PTFIX 12X1,5 GY	② 3002758	20	
PTFIX 18X1,5 GY	③ 3002760	20	
PTFIX 6X1,5 BU	① 3002761	20	
PTFIX 12X1,5 BU	② 3002763	20	
PTFIX 18X1,5 BU	③ 3002764	20	
PTFIX 6X1,5 RD	① 3002765	20	
PTFIX 12X1,5 RD	② 3002766	20	
PTFIX 18X1,5 RD	③ 3002767	20	
PTFIX 6X1,5 YE	① 3002768	20	
PTFIX 12X1,5 YE	② 3002769	20	
PTFIX 18X1,5 YE	③ 3002770	20	
PTFIX 6X1,5 GN	① 3002771	20	
PTFIX 12X1,5 GN	② 3002772	20	
PTFIX 18X1,5 GN	③ 3002773	20	
PTFIX 6X1,5 BN	① 3002774	20	
PTFIX 12X1,5 BN	② 3002776	20	
PTFIX 18X1,5 BN	③ 3002777	20	
PTFIX 6X1,5 WH	① 3002778	20	
PTFIX 12X1,5 WH	② 3002779	20	
PTFIX 18X1,5 WH	③ 3002780	20	
PTFIX 6X1,5 BK	① 3002781	20	
PTFIX 12X1,5 BK	② 3002782	20	
PTFIX 18X1,5 BK	③ 3002783	20	
PTFIX 6X1,5 VT	① 3002784	20	
PTFIX 12X1,5 VT	② 3002785	20	
PTFIX 18X1,5 VT	③ 3002786	20	
PTFIX 6X1,5 PK	① 3002787	20	
PTFIX 12X1,5 PK	② 3002789	20	
PTFIX 18X1,5 PK	③ 3002790	20	
PTFIX 6X1,5 OG	① 3002792	20	
PTFIX 12X1,5 OG	② 3002793	20	
PTFIX 18X1,5 OG	③ 3002794	20	
PTFIX 6X1,5-FE	① 3002795	20	
PTFIX 12X1,5-FE	② 3002796	20	
PTFIX 18X1,5-FE	③ 3002797	20	

### Распределительные блоки PTFIX ...

- Самоклеящиеся распределительные блоки можно быстро устанавливать на плоские поверхности без специальной подготовки и инструментов
- Для применения в маленьких клеммных коробках в ассортименте распределительные блоки для монтажа на стандартные несущие рейки 15 мм

#### Примечания:

Технические характеристики и дополнительные принадлежности описаны на странице 134.

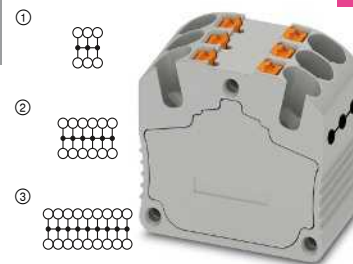

Новинка

17,5 А, монтаж склеиванием

Размеры	[мм]
Размеры	[мм]
<b>Максимальные электрические данные</b>	
<b>Расчетные данные</b>	
Расчетное напряжение	[В]
Номинальный ток / сечение	[А] / [мм <sup>2</sup> ]

Технические характеристики			
Ширина	Длина	Высота NS 15	
14,7	20	-	
Ширина	Длина	Высота	
14,7	20	17,6	
I <sub>макс.</sub> [А]	U <sub>макс.</sub> [В]	макс. Ø [мм <sup>2</sup> ]	AWG (UL)
17,5	500	0,14 - 1,5	-
МЭК	UL / CUL	CSA	МЭК/ EN 60079-7

Описание	Цвет
<b>Основной блок, 6 точек подключения</b>	серый
12 точек подключения	серый
18 точек подключения	серый
6 точек подключения	синий
12 точек подключения	синий
18 точек подключения	синий
6 точек подключения	красный
12 точек подключения	красный
18 точек подключения	красный
6 точек подключения	желтый
12 точек подключения	желтый
18 точек подключения	желтый
6 точек подключения	зеленый
12 точек подключения	зеленый
18 точек подключения	зеленый
6 точек подключения	коричневый
12 точек подключения	коричневый
18 точек подключения	коричневый
6 точек подключения	белый
12 точек подключения	белый
18 точек подключения	белый
6 точек подключения	черный
12 точек подключения	черный
18 точек подключения	черный
6 точек подключения	фиолетовый
12 точек подключения	фиолетовый
18 точек подключения	фиолетовый
6 точек подключения	розовый
12 точек подключения	розовый
18 точек подключения	розовый
6 точек подключения	оранжевый
12 точек подключения	оранжевый
18 точек подключения	оранжевый
6 точек подключения	черный / желтый
12 точек подключения	черный / желтый
18 точек подключения	черный / желтый

Данные для заказа			
Тип	Артикул №	Штук	
PTFIX 6X1,5-G GY	① 3002798	20	
PTFIX 12X1,5-G GY	② 3002799	20	
PTFIX 18X1,5-G GY	③ 3002804	20	
PTFIX 6X1,5-G BU	① 3002864	20	
PTFIX 12X1,5-G BU	② 3002865	20	
PTFIX 18X1,5-G BU	③ 3002876	20	
PTFIX 6X1,5-G RD	① 3002877	20	
PTFIX 12X1,5-G RD	② 3002878	20	
PTFIX 18X1,5-G RD	③ 3002879	20	
PTFIX 6X1,5-G YE	① 3002880	20	
PTFIX 12X1,5-G YE	② 3002881	20	
PTFIX 18X1,5-G YE	③ 3002882	20	
PTFIX 6X1,5-G GN	① 3002883	20	
PTFIX 12X1,5-G GN	② 3002884	20	
PTFIX 18X1,5-G GN	③ 3002886	20	
PTFIX 6X1,5-G BN	① 3002887	20	
PTFIX 12X1,5-G BN	② 3002888	20	
PTFIX 18X1,5-G BN	③ 3002889	20	
PTFIX 6X1,5-G WH	① 3002890	20	
PTFIX 12X1,5-G WH	② 3002891	20	
PTFIX 18X1,5-G WH	③ 3002892	20	
PTFIX 6X1,5-G BK	① 3002893	20	
PTFIX 12X1,5-G BK	② 3002894	20	
PTFIX 18X1,5-G BK	③ 3002895	20	
PTFIX 6X1,5-G VT	① 3002896	20	
PTFIX 12X1,5-G VT	② 3002897	20	
PTFIX 18X1,5-G VT	③ 3002899	20	
PTFIX 6X1,5-G PK	① 3002900	20	
PTFIX 12X1,5-G PK	② 3002901	20	
PTFIX 18X1,5-G PK	③ 3002902	20	
PTFIX 6X1,5-G OG	① 3002903	20	
PTFIX 12X1,5-G OG	② 3002904	20	
PTFIX 18X1,5-G OG	③ 3002905	20	
PTFIX 6X1,5-G-FE	① 3002906	20	
PTFIX 12X1,5-G-FE	② 3002907	20	
PTFIX 18X1,5-G-FE	③ 3002909	20	

НОВИНКА

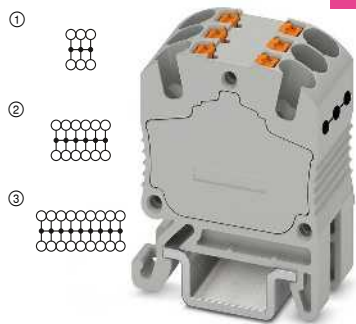

17,5 А, установка на монтажную рейку NS 15, в длину

**Технические характеристики**

Ширина	Длина	Высота NS 15	
12,6	21	27,2	
Ширина	Длина	Высота	
12,6	21	-	
I <sub>макс.</sub> [А]	U <sub>макс.</sub> [В]	макс. Ø [мм <sup>2</sup> ]	AWG (UL)
17,5	500	0,14 - 1,5	-
МЭК	UL / CUL	CSA	МЭК/ EN 60079-7
500	-	-	-
17,5 / -	-	-	-

**Данные для заказа**

Тип	Артикул №	Штук
PTFIX 6X1,5-NS15A GY	① 3002910	20
PTFIX 12X1,5-NS15A GY	② 3002914	20
PTFIX 18X1,5-NS15A GY	③ 3002917	20
PTFIX 6X1,5-NS15A BU	① 3002919	20
PTFIX 12X1,5-NS15A BU	② 3002922	20
PTFIX 18X1,5-NS15A BU	③ 3002926	20
PTFIX 6X1,5-NS15A RD	① 3002928	20
PTFIX 12X1,5-NS15A RD	② 3002931	20
PTFIX 18X1,5-NS15A RD	③ 3002934	20
PTFIX 6X1,5-NS15A YE	① 3002955	20
PTFIX 12X1,5-NS15A YE	② 3002958	20
PTFIX 18X1,5-NS15A YE	③ 3002961	20
PTFIX 6X1,5-NS15A GN	① 3002963	20
PTFIX 12X1,5-NS15A GN	② 3002964	20
PTFIX 18X1,5-NS15A GN	③ 3002965	20
PTFIX 6X1,5-NS15A BN	① 3002970	20
PTFIX 12X1,5-NS15A BN	② 3002971	20
PTFIX 18X1,5-NS15A BN	③ 3002972	20
PTFIX 6X1,5-NS15A WH	① 3002936	20
PTFIX 12X1,5-NS15A WH	② 3002941	20
PTFIX 18X1,5-NS15A WH	③ 3002944	20
PTFIX 6X1,5-NS15A BK	① 3002967	20
PTFIX 12X1,5-NS15A BK	② 3002968	20
PTFIX 18X1,5-NS15A BK	③ 3002969	20
PTFIX 6X1,5-NS15A VT	① 3002973	20
PTFIX 12X1,5-NS15A VT	② 3002974	20
PTFIX 18X1,5-NS15A VT	③ 3002975	20
PTFIX 6X1,5-NS15A PK	① 3002976	20
PTFIX 12X1,5-NS15A PK	② 3002977	20
PTFIX 18X1,5-NS15A PK	③ 3002978	20
PTFIX 6X1,5-NS15A OG	① 3002946	20
PTFIX 12X1,5-NS15A OG	② 3002949	20
PTFIX 18X1,5-NS15A OG	③ 3002952	20
PTFIX 6X1,5-NS15A-FE	① 3002980	20
PTFIX 12X1,5-NS15A-FE	② 3002981	20
PTFIX 18X1,5-NS15A-FE	③ 3002983	20

# Клеммные блоки - CLIPLINE complete

## Распределительные блоки PTFIX 2,5 мм<sup>2</sup>

### Общие технические данные по распределительным блокам PTFIX 2,5 мм<sup>2</sup>

<b>Расчетные данные</b>		МЭК 60947-7-1 / МЭК 60998-1			
Расчетное сечение	[мм <sup>2</sup> ]	2,5			
Диапазон сечений	AWG	26 - 12			
<b>Возможности подключения</b>		однож.	многож.	Кабельный наконечник с пластмассовой втулкой или без	
1-жильн.	[мм <sup>2</sup> ]	0,14 - 4	0,14 - 2,5	0,14 - 2,5	0,14 - 2,5
2-жильный гибкий с кабельным наконечником TWIN	[мм <sup>2</sup> ]	-	-	-	-
Сечение проводников, подсоединяемых без инструмента	[мм <sup>2</sup> ]	0,34 - 4	-	0,34 - 2,5	0,34 - 2,5
<b>Общие характеристики</b>					
Длина снятия изоляции	[мм]	8 - 10			
Изоляционный материал		PA			
Класс воспламеняемости согласно UL 94		V0			

Указания: дополнительные или отличные данные документируются у артикула.

#### Примечания:



Рядом с артикулом расположена внутренняя электрическая проводка в виде схемы. Свободные места соединения для шунтирования обозначены черной точкой.

Указанные технические данные и допуски относятся к первому артикулу в столбике. Данные о следующих артикулах указаны на сайте phoenixcontact.net/products

Полные данные по группам использования UL и CSA, номера файлов и ссылки в интернете приведены на сайте phoenixcontact.net/products

<sup>1)</sup> Ток шунтирования документирован при соответствующем артикуле. Другие цвета см. на стр. 396.

### Системные принадлежности для распределительных блоков PTFIX 2,5 мм<sup>2</sup>

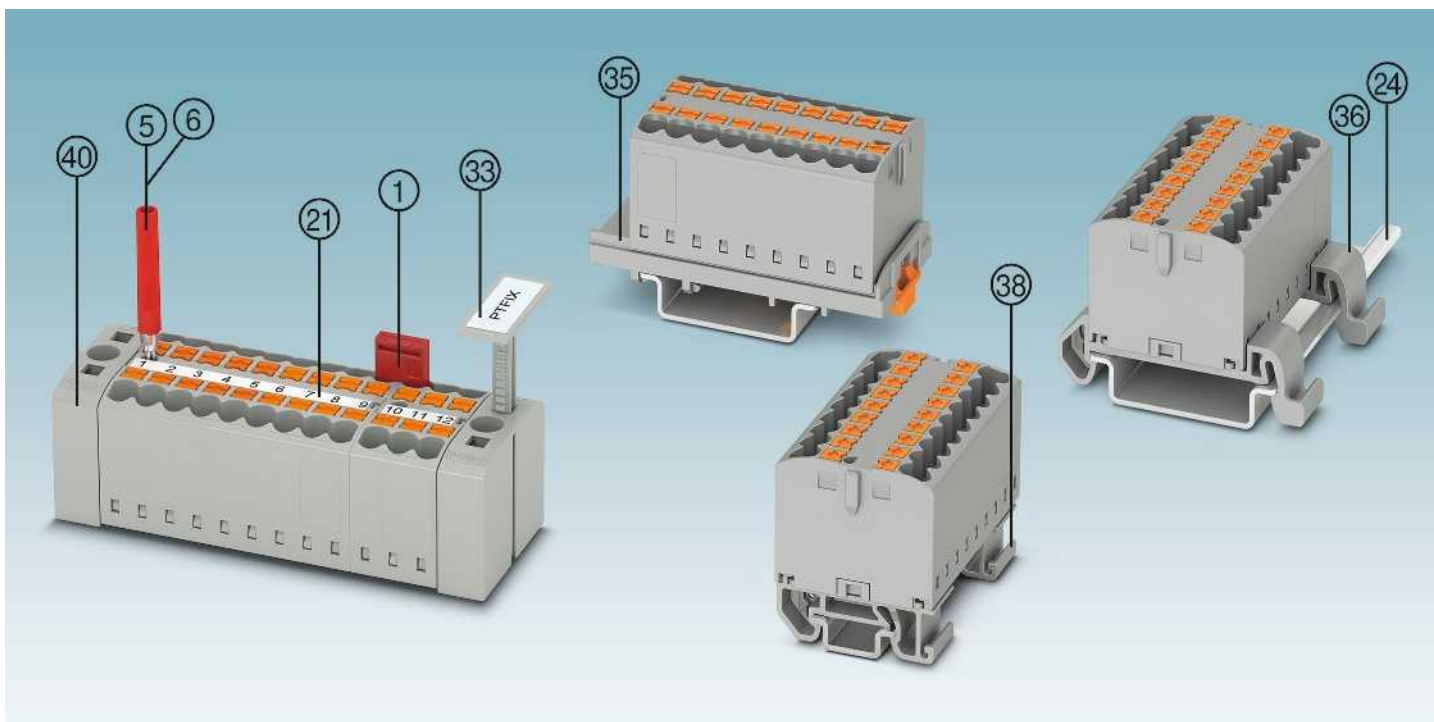

Описание	Полюсов	Цвет	Тип	Артикул №	Штук	Тип	Артикул №	Штук
① Перемычка <sup>1)</sup>	2	красный	FBS 2-5	3030161	50			
⑤ Контрольный штекер, металлическая деталь		серебристый	MPS-MT SN	3212251	10			
⑥ Изоляционная втулка, для металлической части MPS		красный	MPS-IH RD	0201676	10			
③ Маркер для клеммной колодки		серый	KLM 3	0811969	100			
③⑤ Адаптер для несущей рейки		серый	PTFIX-NS35	3274054	20			
③⑤ Адаптер для несущей рейки NS 35		серый	PTFIX-NS35A	3274056	20			
Адаптер для несущей рейки с функцией концевого держателя, NS 35		серый	PTFIX-NS35A-FIX	3274057	20			
③⑤ Адаптер для несущей рейки NS 15		серый	PTFIX-NS15A	3274058	20			
Адаптер для несущей рейки с функцией концевого держателя, NS 15		серый	PTFIX-NS15A-FIX	3274059	20			
④ Монтажный фланец		серый	PTFIX-F	3274060	20			
Отвертка			SZF 1-0,6X3,5	1204517	10			
② Маркировка средней гайки			TML (... X3,8)R См. также каталог 3.					
② Монтажная рейка и концевой зажим			См. каталог 3					
Полное описание принадлежностей: phoenixcontact.net/products			Указание: Дополняющие и иные принадлежности указаны при изделии.					



### Распределительные блоки PTFIX ...

Базовые блоки предусматривают возможность индивидуальной сборки с использованием подходящей технологии монтажа, различных переходников и фланцев.

#### Примечания:

1) Прочие принадлежности и технические данные см. на странице 138.

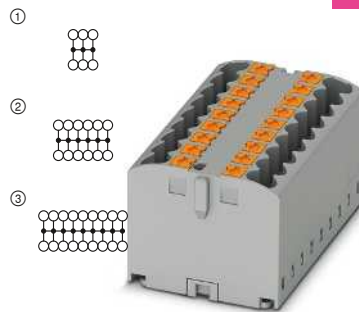

24 А, базовые блоки, для самостоятельной сборки

Размеры	
	[мм]
<b>Максимальные электрические данные</b>	
<b>Расчетные данные</b>	
Расчетное напряжение	[В]
Номинальный ток / сечение	[А] / [мм <sup>2</sup> ]

Технические характеристики <sup>1)</sup>				
Ширина	Длина	Высота		
15,6	28,2	21,2		
I <sub>макс.</sub> [А]	U <sub>макс.</sub> [В]	макс. Ø [мм <sup>2</sup> ]	AWG (UL)	
24	500	0,14 - 4	-	
МЭК	UL / CUL	CSA	Ex	
500	-	-	-	
24	- / -	- / -	- / -	

Описание	Цвет
<b>Основной блок, 6 точек подключения</b>	серый
12 точек подключения	серый
18 точек подключения	серый
6 точек подключения	синий
12 точек подключения	синий
18 точек подключения	синий
6 точек подключения	красный
12 точек подключения	красный
18 точек подключения	красный
6 точек подключения	желтый
12 точек подключения	желтый
18 точек подключения	желтый
6 точек подключения	зеленый
12 точек подключения	зеленый
18 точек подключения	зеленый
6 точек подключения	коричневый
12 точек подключения	коричневый
18 точек подключения	коричневый
6 точек подключения	белый
12 точек подключения	белый
18 точек подключения	белый
6 точек подключения	черный
12 точек подключения	черный
18 точек подключения	черный
6 точек подключения	фиолетовый
12 точек подключения	фиолетовый
18 точек подключения	фиолетовый
6 точек подключения	оранжевый
12 точек подключения	оранжевый
18 точек подключения	оранжевый
6 точек подключения	черный / желтый
12 точек подключения	черный / желтый
18 точек подключения	черный / желтый

Данные для заказа			
Тип	Артикул №	Штук	
PTFIX 6X2,5 GY	① 3273264	10	
PTFIX 12X2,5 GY	② 3273286	8	
PTFIX 18X2,5 GY	③ 3273308	8	
PTFIX 6X2,5 BU	① 3273266	10	
PTFIX 12X2,5 BU	② 3273288	8	
PTFIX 18X2,5 BU	③ 3273310	8	
PTFIX 6X2,5 RD	① 3273268	10	
PTFIX 12X2,5 RD	② 3273290	8	
PTFIX 18X2,5 RD	③ 3273312	8	
PTFIX 6X2,5 YE	① 3273270	10	
PTFIX 12X2,5 YE	② 3273292	8	
PTFIX 18X2,5 YE	③ 3273314	8	
PTFIX 6X2,5 GN	① 3273272	10	
PTFIX 12X2,5 GN	② 3273294	8	
PTFIX 18X2,5 GN	③ 3273316	8	
PTFIX 6X2,5 BN	① 3273274	10	
PTFIX 12X2,5 BN	② 3273296	8	
PTFIX 18X2,5 BN	③ 3273318	8	
PTFIX 6X2,5 WH	① 3273276	10	
PTFIX 12X2,5 WH	② 3273298	8	
PTFIX 18X2,5 WH	③ 3273320	8	
PTFIX 6X2,5 BK	① 3273278	10	
PTFIX 12X2,5 BK	② 3273300	8	
PTFIX 18X2,5 BK	③ 3273322	8	
PTFIX 6X2,5 VT	① 3273280	10	
PTFIX 12X2,5 VT	② 3273302	8	
PTFIX 18X2,5 VT	③ 3273324	8	
PTFIX 6X2,5 OG	① 3273282	10	
PTFIX 12X2,5 OG	② 3273304	8	
PTFIX 18X2,5 OG	③ 3273326	8	
PTFIX 6X2,5-FE	① 3273284	10	
PTFIX 12X2,5-FE	② 3273306	8	
PTFIX 18X2,5-FE	③ 3273328	8	

**Примечания:**

Технические характеристики и дополнительные принадлежности описаны на странице 138.

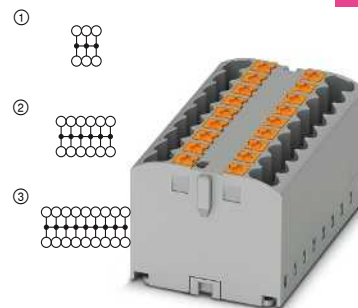

24 А, приклеивание

Размеры	[мм]
Размеры	[мм]
Размеры	[мм]
Размеры	[мм]
Максимальные электрические данные	
Расчетные данные	
Расчетное напряжение	[В]
Номинальный ток / сечение	[А] / [мм <sup>2</sup> ]

Технические характеристики			
Ширина	Длина	Высота NS 35/7,5	
15,6	28,2	-	
Ширина	Длина	Высота NS 15	
15,6	28,2	-	
Ширина	Длина	Высота	
15,6	28,2	21,2	
I <sub>макс.</sub> [А]	U <sub>макс.</sub> [В]	макс. Ø [мм <sup>2</sup> ]	AWG (UL)
24	500	0,14 - 4	-
МЭК	UL / CUL	CSA	МЭК/ EN 60079-7

Описание	Цвет
<b>Основной блок, 6 точек подключения</b>	серый
12 точек подключения	серый
18 точек подключения	серый
6 точек подключения	синий
12 точек подключения	синий
18 точек подключения	синий
6 точек подключения	синий
12 точек подключения	красный
18 точек подключения	красный
6 точек подключения	желтый
12 точек подключения	желтый
18 точек подключения	желтый
6 точек подключения	зеленый
12 точек подключения	зеленый
18 точек подключения	зеленый
6 точек подключения	коричневый
12 точек подключения	коричневый
18 точек подключения	коричневый
6 точек подключения	белый
12 точек подключения	белый
18 точек подключения	белый
6 точек подключения	черный
12 точек подключения	черный
18 точек подключения	черный
6 точек подключения	фиолетовый
12 точек подключения	фиолетовый
18 точек подключения	фиолетовый
6 точек подключения	оранжевый
12 точек подключения	оранжевый
18 точек подключения	оранжевый
6 точек подключения	черный / желтый
12 точек подключения	черный / желтый
18 точек подключения	черный / желтый

Данные для заказа			
Тип	Артикул №	Штук	
PTFIX 6X2,5-G GY	① 3273395	10	
PTFIX 12X2,5-G GY	② 3273416	8	
PTFIX 18X2,5-G GY	③ 3273438	8	
PTFIX 6X2,5-G BU	① 3273396	10	
PTFIX 12X2,5-G BU	② 3273418	8	
PTFIX 18X2,5-G BU	③ 3273440	8	
PTFIX 6X2,5-G RD	① 3273398	10	
PTFIX 12X2,5-G RD	② 3273420	8	
PTFIX 18X2,5-G RD	③ 3273442	8	
PTFIX 6X2,5-G YE	① 3273400	10	
PTFIX 12X2,5-G YE	② 3273422	8	
PTFIX 18X2,5-G YE	③ 3273444	8	
PTFIX 6X2,5-G GN	① 3273402	10	
PTFIX 12X2,5-G GN	② 3273424	8	
PTFIX 18X2,5-G GN	③ 3273446	8	
PTFIX 6X2,5-G BN	① 3273404	10	
PTFIX 12X2,5-G BN	② 3273426	8	
PTFIX 18X2,5-G BN	③ 3273448	8	
PTFIX 6X2,5-G WH	① 3273406	10	
PTFIX 12X2,5-G WH	② 3273428	8	
PTFIX 18X2,5-G WH	③ 3273450	8	
PTFIX 6X2,5-G BK	① 3273408	10	
PTFIX 12X2,5-G BK	② 3273430	8	
PTFIX 18X2,5-G BK	③ 3273452	8	
PTFIX 6X2,5-G VT	① 3273410	10	
PTFIX 12X2,5-G VT	② 3273432	8	
PTFIX 18X2,5-G VT	③ 3273454	8	
PTFIX 6X2,5-G OG	① 3273412	10	
PTFIX 12X2,5-G OG	② 3273434	8	
PTFIX 18X2,5-G OG	③ 3273456	8	
PTFIX 6X2,5-FE-G	① 3273414	10	
PTFIX 12X2,5-FE-G	② 3273436	8	
PTFIX 18X2,5-FE-G	③ 3273458	8	

НОВИНКА

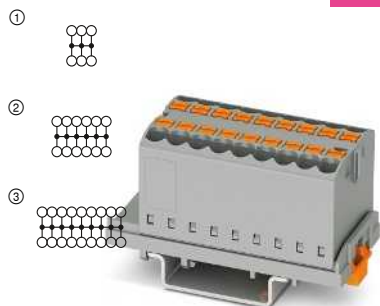

24 А, монтаж на несущую рейку NS 35/7,5, поперек рейки

НОВИНКА

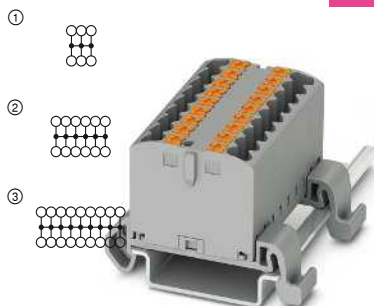

24 А, монтаж на несущую рейку NS 35/7,5, вдоль рейки

НОВИНКА

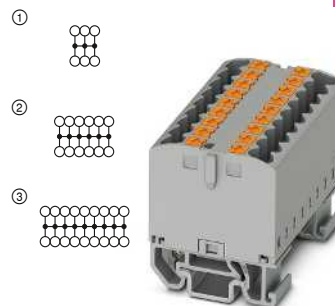

24 А, монтаж на несущую рейку NS 15, вдоль рейки

Технические характеристики			
Ширина	Длина	Высота NS 35/7,5	
28,6	58,1	32,1	
Ширина	Длина	Высота NS 15	
28,6	58,1	-	
Ширина	Длина	Высота	
28,6	58,1	-	
I <sub>макс.</sub> [А]	U <sub>макс.</sub> [В]	макс. Ø [мм <sup>2</sup> ]	AWG (UL)
24	500	0,14 - 4	-
МЭК	UL / CUL	CSA	МЭК/ EN 60079-7
500	-	-	-
24 / -	-	-	-

Технические характеристики			
Ширина	Длина	Высота NS 35/7,5	
15,6	28,2	30,8	
Ширина	Длина	Высота NS 15	
15,6	28,2	-	
Ширина	Длина	Высота	
15,6	28,2	-	
I <sub>макс.</sub> [А]	U <sub>макс.</sub> [В]	макс. Ø [мм <sup>2</sup> ]	AWG (UL)
24	500	0,14 - 4	-
МЭК	UL / CUL	CSA	МЭК/ EN 60079-7
500	-	-	-
24 / -	-	-	-

Технические характеристики			
Ширина	Длина	Высота NS 35/7,5	
15,6	28,2	-	
Ширина	Длина	Высота NS 15	
15,6	28,2	33	
Ширина	Длина	Высота	
15,6	28,2	-	
I <sub>макс.</sub> [А]	U <sub>макс.</sub> [В]	макс. Ø [мм <sup>2</sup> ]	AWG (UL)
24	500	0,14 - 4	-
МЭК	UL / CUL	CSA	МЭК/ EN 60079-7
500	-	-	-
24 / -	-	-	-

Данные для заказа			
Тип	Артикул №	Штук	
PTFIX 6X2,5-NS35 GY	① 3273000	10	
PTFIX 12X2,5-NS35 GY	② 3273022	8	
PTFIX 18X2,5-NS35 GY	③ 3273044	8	
PTFIX 6X2,5-NS35 BU	① 3273002	10	
PTFIX 12X2,5-NS35 BU	② 3273024	8	
PTFIX 18X2,5-NS35 BU	③ 3273046	8	
PTFIX 6X2,5-NS35 RD	① 3273004	10	
PTFIX 12X2,5-NS35 RD	② 3273026	8	
PTFIX 18X2,5-NS35 RD	③ 3273048	8	
PTFIX 6X2,5-NS35 YE	① 3273006	10	
PTFIX 12X2,5-NS35 YE	② 3273028	8	
PTFIX 18X2,5-NS35 YE	③ 3273050	8	
PTFIX 6X2,5-NS35 GN	① 3273008	10	
PTFIX 12X2,5-NS35 GN	② 3273030	8	
PTFIX 18X2,5-NS35 GN	③ 3273052	8	
PTFIX 6X2,5-NS35 BN	① 3273010	10	
PTFIX 12X2,5-NS35 BN	② 3273032	8	
PTFIX 18X2,5-NS35 BN	③ 3273054	8	
PTFIX 6X2,5-NS35 WH	① 3273012	10	
PTFIX 12X2,5-NS35 WH	② 3273034	8	
PTFIX 18X2,5-NS35 WH	③ 3273056	8	
PTFIX 6X2,5-NS35 BK	① 3273014	10	
PTFIX 12X2,5-NS35 BK	② 3273036	8	
PTFIX 18X2,5-NS35 BK	③ 3273058	8	
PTFIX 6X2,5-NS35 VT	① 3273016	10	
PTFIX 12X2,5-NS35 VT	② 3273038	8	
PTFIX 18X2,5-NS35 VT	③ 3273060	8	
PTFIX 6X2,5-NS35 OG	① 3273018	10	
PTFIX 12X2,5-NS35 OG	② 3273040	8	
PTFIX 18X2,5-NS35 OG	③ 3273062	8	
PTFIX 6X2,5-NS35-FE	① 3273020	10	
PTFIX 12X2,5-NS35-FE	② 3273042	8	
PTFIX 18X2,5-NS35-FE	③ 3273064	8	

Данные для заказа			
Тип	Артикул №	Штук	
PTFIX 6X2,5-NS35A GY	① 3273132	10	
PTFIX 12X2,5-NS35A GY	② 3273154	8	
PTFIX 18X2,5-NS35A GY	③ 3273176	8	
PTFIX 6X2,5-NS35A BU	① 3273134	10	
PTFIX 12X2,5-NS35A BU	② 3273156	8	
PTFIX 18X2,5-NS35A BU	③ 3273178	8	
PTFIX 6X2,5-NS35A RD	① 3273136	10	
PTFIX 12X2,5-NS35A RD	② 3273158	8	
PTFIX 18X2,5-NS35A RD	③ 3273180	8	
PTFIX 6X2,5-NS35A YE	① 3273138	10	
PTFIX 12X2,5-NS35A YE	② 3273160	8	
PTFIX 18X2,5-NS35A YE	③ 3273182	8	
PTFIX 6X2,5-NS35A GN	① 3273140	10	
PTFIX 12X2,5-NS35A GN	② 3273162	8	
PTFIX 18X2,5-NS35A GN	③ 3273184	8	
PTFIX 6X2,5-NS35A BN	① 3273142	10	
PTFIX 12X2,5-NS35A BN	② 3273164	8	
PTFIX 18X2,5-NS35A BN	③ 3273186	8	
PTFIX 6X2,5-NS35A WH	① 3273144	10	
PTFIX 12X2,5-NS35A WH	② 3273166	8	
PTFIX 18X2,5-NS35A WH	③ 3273188	8	
PTFIX 6X2,5-NS35A BK	① 3273146	10	
PTFIX 12X2,5-NS35A BK	② 3273168	8	
PTFIX 18X2,5-NS35A BK	③ 3273190	8	
PTFIX 6X2,5-NS35A VT	① 3273148	10	
PTFIX 12X2,5-NS35A VT	② 3273170	8	
PTFIX 18X2,5-NS35A VT	③ 3273192	8	
PTFIX 6X2,5-NS35A OG	① 3273150	10	
PTFIX 12X2,5-NS35A OG	② 3273172	8	
PTFIX 18X2,5-NS35A OG	③ 3273194	8	
PTFIX 6X2,5-NS35A-FE	① 3273152	10	
PTFIX 12X2,5-NS35A-FE	② 3273174	8	
PTFIX 18X2,5-NS35A-FE	③ 3273196	8	

Данные для заказа			
Тип	Артикул №	Штук	
PTFIX 6X2,5-NS15A GY	① 3274100	10	
PTFIX 12X2,5-NS15A GY	② 3274122	8	
PTFIX 18X2,5-NS15A GY	③ 3274144	8	
PTFIX 6X2,5-NS15A BU	① 3274102	10	
PTFIX 12X2,5-NS15A BU	② 3274124	8	
PTFIX 18X2,5-NS15A BU	③ 3274146	8	
PTFIX 6X2,5-NS15A RD	① 3274104	10	
PTFIX 12X2,5-NS15A RD	② 3274126	8	
PTFIX 18X2,5-NS15A RD	③ 3274148	8	
PTFIX 6X2,5-NS15A YE	① 3274106	10	
PTFIX 12X2,5-NS15A YE	② 3274128	8	
PTFIX 18X2,5-NS15A YE	③ 3274150	8	
PTFIX 6X2,5-NS15A GN	① 3274108	10	
PTFIX 12X2,5-NS15A GN	② 3274130	8	
PTFIX 18X2,5-NS15A GN	③ 3274152	8	
PTFIX 6X2,5-NS15A BN	① 3274110	10	
PTFIX 12X2,5-NS15A BN	② 3274132	8	
PTFIX 18X2,5-NS15A BN	③ 3274154	8	
PTFIX 6X2,5-NS15A WH	① 3274112	10	
PTFIX 12X2,5-NS15A WH	② 3274134	8	
PTFIX 18X2,5-NS15A WH	③ 3274156	8	
PTFIX 6X2,5-NS15A BK	① 3274114	10	
PTFIX 12X2,5-NS15A BK	② 3274136	8	
PTFIX 18X2,5-NS15A BK	③ 3274158	8	
PTFIX 6X2,5-NS15A VT	① 3274116	10	
PTFIX 12X2,5-NS15A VT	② 3274138	8	
PTFIX 18X2,5-NS15A VT	③ 3274160	8	
PTFIX 6X2,5-NS15A OG	① 3274118	10	
PTFIX 12X2,5-NS15A OG	② 3274140	8	
PTFIX 18X2,5-NS15A OG	③ 3274162	8	
PTFIX 6X2,5-NS15A-FE	① 3274120	10	
PTFIX 12X2,5-NS15A-FE	② 3274142	8	
PTFIX 18X2,5-NS15A-FE	③ 3274164	8	

# Клеммные блоки - CLIPLINE complete

## Распределительные блоки с питанием PTFIX 2,5 мм<sup>2</sup>

### Общие технические данные по распределительным блокам с питанием PTFIX 2,5 мм<sup>2</sup>

<b>Расчетные данные</b>		МЭК 60947-7-1 / МЭК 60998-1			
Расчетное сечение	[мм <sup>2</sup> ]	2,5			
Диапазон сечений	AWG	26 - 12			
<b>Возможности подключения</b>		однож.	многож.	Кабельный наконечник с пластмассовой втулкой или без	
1-жильн.	[мм <sup>2</sup> ]	0,14 - 4	0,14 - 2,5	0,14 - 2,5	0,14 - 2,5
2-жильный гибкий с кабельным наконечником TWIN	[мм <sup>2</sup> ]	-	-	-	-
Сечение проводников, подсоединяемых без инструмента	[мм <sup>2</sup> ]	0,34 - 4	-	0,34 - 2,5	0,34 - 2,5
<b>Расчетные данные, питание</b>		МЭК 60998-1			
Номинальный ток / диапазон сечений	[A] / [AWG]	41 Для кабеля сечением 6 мм <sup>2</sup> , 57 Для кабеля сечением 10 мм <sup>2</sup> Поперечное сечение / 20 - 8			
<b>Возможности подключения, цепь раздачи питания</b>		однож.	многож.	Кабельный наконечник с пластмассовой втулкой или без	
1-жильн.	[мм <sup>2</sup> ]	0,5 - 10	0,5 - 6	0,5 - 6	0,5 - 6
2-жильный гибкий с кабельным наконечником TWIN	[мм <sup>2</sup> ]	-	-	-	0,5 - 1,5
Сечение проводников, подсоединяемых без инструмента	[мм <sup>2</sup> ]	1 - 10	-	1 - 6	1 - 6
<b>Общие характеристики</b>					
Длина снятия изоляции	[мм]	8 - 10			
Изоляционный материал		PA			
Класс воспламеняемости согласно UL 94		V0			

Указания: дополнительные или отличные данные документируются у артикула.

#### Примечания:



Рядом с артикулом расположена внутренняя электрическая проводка в виде схемы. Свободные места соединения для шунтирования обозначены черной точкой.

Указанные технические данные и допуски относятся к первому артикулу в столбике. Данные о следующих артикулах указаны на сайте phoenixcontact.net/products

Полные данные по группам использования UL и CSA, номера файлов и ссылки в интернете приведены на сайте phoenixcontact.net/products

<sup>1)</sup> Ток шунтирования документирован при соответствующем артикуле. Другие цвета см. на стр. 396.

### Системные принадлежности для распределительных блоков с питанием PTFIX 2,5 мм<sup>2</sup>

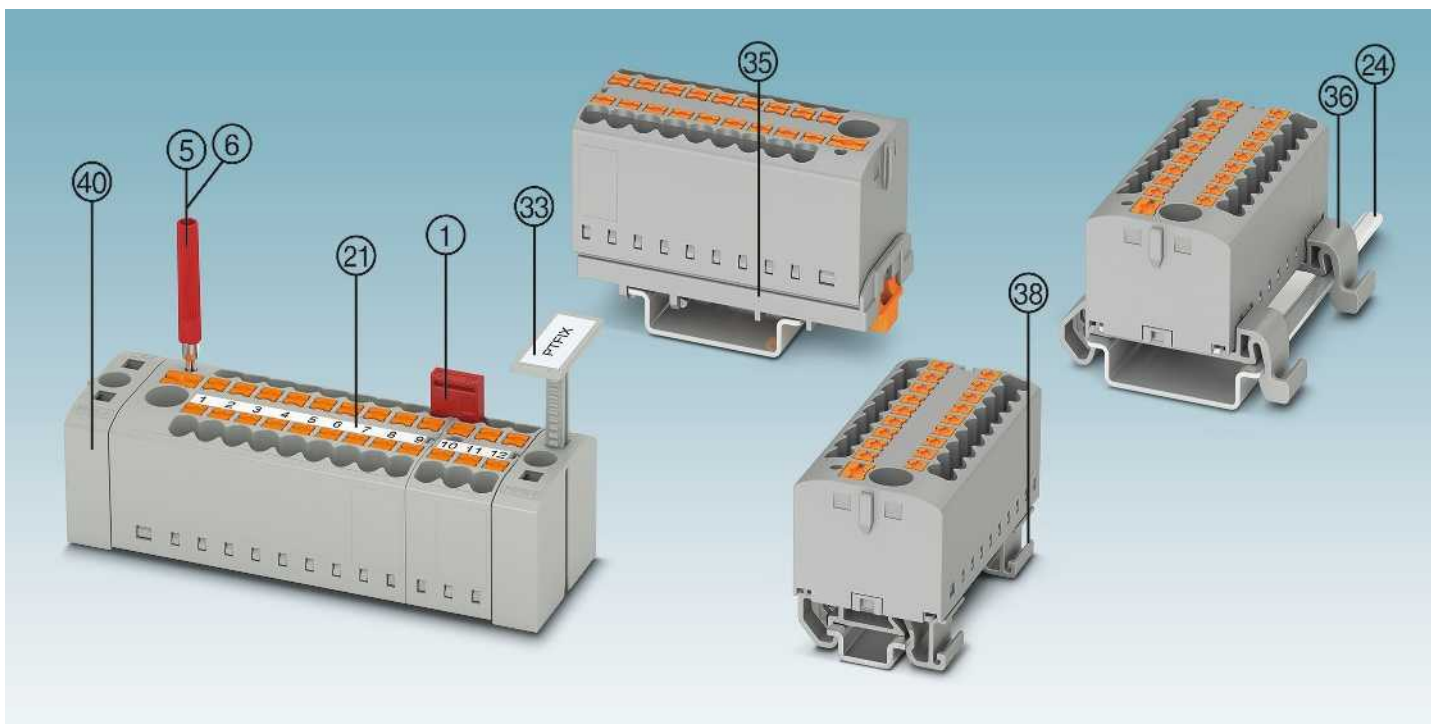

Описание	Полюсов	Цвет	Тип	Артикул №	Штук	Тип	Артикул №	Штук
① Переключатель <sup>1)</sup>	2	красный	FBS 2-5	3030161	50			
⑤ Контрольный штекер, металлическая деталь	серебристый		MPS-MT SN	3212251	10			
⑥ Изоляционная втулка, для металлической части MPS	красный		MPS-1H RD	0201676	10			
③ Маркер для клеммной колодки	серый		KLM 3	0811969	100			
③③ Адаптер для несущей рейки	серый		PTFIX-NS35	3274054	20			
③⑥ Адаптер для несущей рейки NS 35	серый		PTFIX-NS35A	3274056	20			
Адаптер для несущей рейки с функцией концевого держателя, NS 35	серый		PTFIX-NS35A-FIX	3274057	20			
③⑧ Адаптер для несущей рейки NS 15	серый		PTFIX-NS15A	3274058	20			
Адаптер для несущей рейки с функцией концевого держателя, NS 15	серый		PTFIX-NS15A-FIX	3274059	20			
④④ Монтажный фланец	серый		PTFIX-F	3274060	20			
Отвертка			SZF 1-0,6X3,5	1204517	10			
②② Маркировка средней гайки			TML (... X3,8)R См. также каталог 3.					
②④ Монтажная рейка и концевой зажим			См. каталог 3					
Полное описание принадлежностей: phoenixcontact.net/products			Указание: Дополняющие и иные принадлежности указаны при изделии.					



### Распределительные блоки RTFIX ...

#### Примечания:

1) Прочие принадлежности и технические данные см. на странице 142.

Базовые блоки предусматривают возможность индивидуальной сборки с использованием подходящей технологии монтажа, различных переходников и фланцев.

НОВИНКА

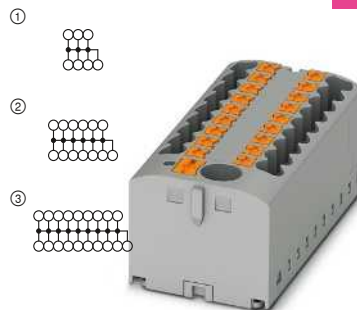

57 А, базовые блоки, с питанием, для самостоятельной сборки

Размеры	
	[мм]
<b>Максимальные электрические данные</b>	
<b>Расчетные данные</b>	
Расчетное напряжение	[В]
Номинальный ток / сечение	[А] / [мм <sup>2</sup> ]

Технические характеристики <sup>1)</sup>				
Ширина	Длина	Высота		
25,2	28,2	21,2		
I <sub>макс.</sub> [А]	U <sub>макс.</sub> [В]	макс. Ø [мм <sup>2</sup> ]	AWG (UL)	
24	500	0,14 - 4	-	
МЭК	UL / CUL	CSA	Ex	
500	-	-	-	
24	- / -	- / -	- / -	

Описание	Цвет
<b>Основной блок, с питанием, 7 точек подключения</b>	серый
13 точек подключения	серый
19 точек подключения	серый
7 точек подключения	синий
13 точек подключения	синий
19 точек подключения	синий
7 точек подключения	красный
13 точек подключения	красный
19 точек подключения	красный
7 точек подключения	желтый
13 точек подключения	желтый
19 точек подключения	желтый
7 точек подключения	зеленый
13 точек подключения	зеленый
19 точек подключения	зеленый
7 точек подключения	коричневый
13 точек подключения	коричневый
19 точек подключения	коричневый
7 точек подключения	белый
13 точек подключения	белый
19 точек подключения	белый
7 точек подключения	черный
13 точек подключения	черный
19 точек подключения	черный
7 точек подключения	фиолетовый
13 точек подключения	фиолетовый
19 точек подключения	фиолетовый
7 точек подключения	оранжевый
13 точек подключения	оранжевый
19 точек подключения	оранжевый
7 точек подключения	черный / желтый
13 точек подключения	черный / желтый
19 точек подключения	черный / желтый

Данные для заказа		
Тип	Артикул №	Штук
RTFIX 6/6X2,5 GY	① 3273330	10
RTFIX 6/12X2,5 GY	② 3273352	8
RTFIX 6/18X2,5 GY	③ 3273374	8
RTFIX 6/6X2,5 BU	① 3273332	10
RTFIX 6/12X2,5 BU	② 3273354	8
RTFIX 6/18X2,5 BU	③ 3273376	8
RTFIX 6/6X2,5 RD	① 3273334	10
RTFIX 6/12X2,5 RD	② 3273356	8
RTFIX 6/18X2,5 RD	③ 3273378	8
RTFIX 6/6X2,5 YE	① 3273336	10
RTFIX 6/12X2,5 YE	② 3273358	8
RTFIX 6/18X2,5 YE	③ 3273380	8
RTFIX 6/6X2,5 GN	① 3273338	10
RTFIX 6/12X2,5 GN	② 3273360	8
RTFIX 6/18X2,5 GN	③ 3273382	8
RTFIX 6/6X2,5 BN	① 3273340	10
RTFIX 6/12X2,5 BN	② 3273362	8
RTFIX 6/18X2,5 BN	③ 3273384	8
RTFIX 6/6X2,5 WH	① 3273342	10
RTFIX 6/12X2,5 WH	② 3273364	8
RTFIX 6/18X2,5 WH	③ 3273386	8
RTFIX 6/6X2,5 BK	① 3273344	10
RTFIX 6/12X2,5 BK	② 3273366	8
RTFIX 6/18X2,5 BK	③ 3273388	8
RTFIX 6/6X2,5 VT	① 3273346	10
RTFIX 6/12X2,5 VT	② 3273368	8
RTFIX 6/18X2,5 VT	③ 3273390	8
RTFIX 6/6X2,5 OG	① 3273348	10
RTFIX 6/12X2,5 OG	② 3273370	8
RTFIX 6/18X2,5 OG	③ 3273392	8
RTFIX 6/6X2,5-FE	① 3273350	10
RTFIX 6/12X2,5-FE	② 3273372	8
RTFIX 6/18X2,5-FE	③ 3273394	8

**Примечания:**

Технические характеристики и дополнительные принадлежности описаны на странице 142.

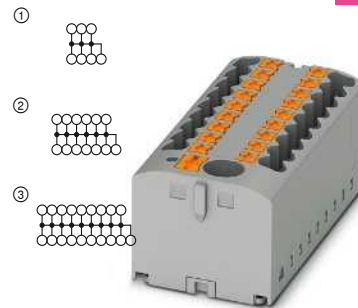

57 А, приклеивание

<b>Размеры</b>	[мм]
<b>Размеры</b>	[мм]
<b>Размеры</b>	[мм]
<b>Максимальные электрические данные</b>	
<b>Расчетные данные</b>	
Расчетное напряжение	[В]
Номинальный ток / сечение	[А] / [мм <sup>2</sup> ]

Технические характеристики			
Ширина	Длина	Высота NS 35/7,5	
25,2	28,2	-	
Ширина	Длина	Высота NS 15	
25,2	28,2	-	
Ширина	Длина	Высота	
25,2	28,2	21,2	
I <sub>макс.</sub> [А]	U <sub>макс.</sub> [В]	макс. Ø [мм <sup>2</sup> ]	AWG (UL)
24	500	0,14 - 4	-
МЭК	UL / CUL	CSA	МЭК/ EN 60079-7

Описание	Цвет
<b>Основной блок, с питанием, 7 точек подключения</b>	серый
13 точек подключения	серый
19 точек подключения	серый
7 точек подключения	синий
13 точек подключения	синий
19 точек подключения	синий
7 точек подключения	красный
13 точек подключения	красный
19 точек подключения	красный
7 точек подключения	желтый
13 точек подключения	желтый
19 точек подключения	желтый
7 точек подключения	зеленый
13 точек подключения	зеленый
19 точек подключения	зеленый
7 точек подключения	коричневый
13 точек подключения	коричневый
19 точек подключения	коричневый
7 точек подключения	белый
13 точек подключения	белый
19 точек подключения	белый
7 точек подключения	черный
13 точек подключения	черный
19 точек подключения	черный
7 точек подключения	фиолетовый
13 точек подключения	фиолетовый
19 точек подключения	фиолетовый
7 точек подключения	оранжевый
13 точек подключения	оранжевый
19 точек подключения	оранжевый
7 точек подключения	черный / желтый
13 точек подключения	черный / желтый
19 точек подключения	черный / желтый

Данные для заказа			
Тип	Артикул №	Штук	
PTFIX 6/6X2,5-G GY	① 3273460	10	
PTFIX 6/12X2,5-G GY	② 3273482	8	
PTFIX 6/18X2,5-G GY	③ 3273504	8	
PTFIX 6/6X2,5-G BU	① 3273462	10	
PTFIX 6/12X2,5-G BU	② 3273484	8	
PTFIX 6/18X2,5-G BU	③ 3273506	8	
PTFIX 6/6X2,5-G RD	① 3273464	10	
PTFIX 6/12X2,5-G RD	② 3273486	8	
PTFIX 6/18X2,5-G RD	③ 3273508	8	
PTFIX 6/6X2,5-G YE	① 3273466	10	
PTFIX 6/12X2,5-G YE	② 3273488	8	
PTFIX 6/18X2,5-G YE	③ 3273510	8	
PTFIX 6/6X2,5-G GN	① 3273468	10	
PTFIX 6/12X2,5-G GN	② 3273490	8	
PTFIX 6/18X2,5-G GN	③ 3273512	8	
PTFIX 6/6X2,5-G BN	① 3273470	10	
PTFIX 6/12X2,5-G BN	② 3273492	8	
PTFIX 6/18X2,5-G BN	③ 3273514	8	
PTFIX 6/6X2,5-G WH	① 3273472	10	
PTFIX 6/12X2,5-G WH	② 3273494	8	
PTFIX 6/18X2,5-G WH	③ 3273516	8	
PTFIX 6/6X2,5-G BK	① 3273474	10	
PTFIX 6/12X2,5-G BK	② 3273496	8	
PTFIX 6/18X2,5-G BK	③ 3273518	8	
PTFIX 6/6X2,5-G VT	① 3273476	10	
PTFIX 6/12X2,5-G VT	② 3273498	8	
PTFIX 6/18X2,5-G VT	③ 3273520	8	
PTFIX 6/6X2,5-G OG	① 3273478	10	
PTFIX 6/12X2,5-G OG	② 3273500	8	
PTFIX 6/18X2,5-G OG	③ 3273522	8	
PTFIX 6/6X2,5-FE-G	① 3273480	10	
PTFIX 6/12X2,5-FE-G	② 3273502	8	
PTFIX 6/18X2,5-FE-G	③ 3273524	8	

НОВИНКА

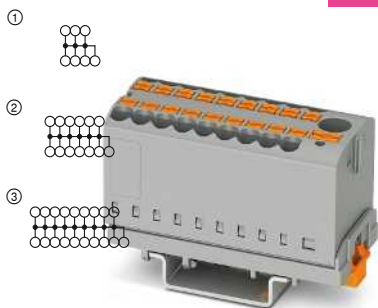

57 А, монтаж на несущую рейку NS 35/7,5, поперек рейки

НОВИНКА

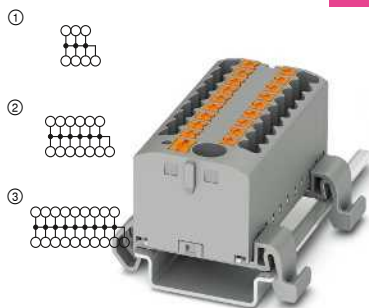

57 А, монтаж на несущую рейку NS 35/7,5, вдоль рейки

НОВИНКА

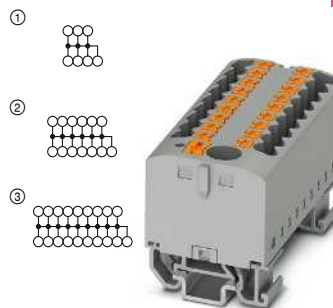

57 А, монтаж на несущую рейку NS 15, вдоль рейки

Технические характеристики			
Ширина	Длина	Высота NS 35/7,5	
28,6	58,1	32,1	
Ширина	Длина	Высота NS 15	
28,6	58,1	-	
Ширина	Длина	Высота	
28,6	58,1	-	
I <sub>макс.</sub> [A]	U <sub>макс.</sub> [B]	макс. Ø [мм²]	AWG (UL)
24	500	0,14 - 4	-
МЭК	UL / CUL	CSA	МЭК/ EN 60079-7
500	-	-	-
24	-	-	-

Технические характеристики			
Ширина	Длина	Высота NS 35/7,5	
25,2	45,7	30,8	
Ширина	Длина	Высота NS 15	
25,2	45,7	-	
Ширина	Длина	Высота	
25,2	45,7	-	
I <sub>макс.</sub> [A]	U <sub>макс.</sub> [B]	макс. Ø [мм²]	AWG (UL)
24	500	0,14 - 4	-
МЭК	UL / CUL	CSA	МЭК/ EN 60079-7
500	-	-	-
24	-	-	-

Технические характеристики			
Ширина	Длина	Высота NS 35/7,5	
25,2	28,2	-	
Ширина	Длина	Высота NS 15	
25,2	28,2	33	
Ширина	Длина	Высота	
25,2	28,2	-	
I <sub>макс.</sub> [A]	U <sub>макс.</sub> [B]	макс. Ø [мм²]	AWG (UL)
24	500	0,14 - 4	-
МЭК	UL / CUL	CSA	МЭК/ EN 60079-7
500	-	-	-
24	-	-	-

Данные для заказа		
Тип	Артикул №	Штук
PTFIX 6/6X2,5-NS35 GY	3273066	10
PTFIX 6/12X2,5-NS35 GY	3273088	8
PTFIX 6/18X2,5-NS35 GY	3273110	8
PTFIX 6/6X2,5-NS35 BU	3273068	10
PTFIX 6/12X2,5-NS35 BU	3273090	8
PTFIX 6/18X2,5-NS35 BU	3273112	8
PTFIX 6/6X2,5-NS35 RD	3273070	10
PTFIX 6/12X2,5-NS35 RD	3273092	8
PTFIX 6/18X2,5-NS35 RD	3273114	8
PTFIX 6/6X2,5-NS35 YE	3273072	10
PTFIX 6/12X2,5-NS35 YE	3273094	8
PTFIX 6/18X2,5-NS35 YE	3273116	8
PTFIX 6/6X2,5-NS35 GN	3273074	10
PTFIX 6/12X2,5-NS35 GN	3273096	8
PTFIX 6/18X2,5-NS35 GN	3273118	8
PTFIX 6/6X2,5-NS35 BN	3273076	10
PTFIX 6/12X2,5-NS35 BN	3273098	8
PTFIX 6/18X2,5-NS35 BN	3273120	8
PTFIX 6/6X2,5-NS35 WH	3273078	10
PTFIX 6/12X2,5-NS35 WH	3273100	8
PTFIX 6/18X2,5-NS35 WH	3273122	8
PTFIX 6/6X2,5-NS35 BK	3273080	10
PTFIX 6/12X2,5-NS35 BK	3273102	8
PTFIX 6/18X2,5-NS35 BK	3273124	8
PTFIX 6/6X2,5-NS35 VT	3273082	10
PTFIX 6/12X2,5-NS35 VT	3273104	8
PTFIX 6/18X2,5-NS35 VT	3273126	8
PTFIX 6/6X2,5-NS35 OG	3273084	10
PTFIX 6/12X2,5-NS35 OG	3273106	8
PTFIX 6/18X2,5-NS35 OG	3273128	8
PTFIX 6/6X2,5-NS35-FE	3273086	10
PTFIX 6/12X2,5-NS35-FE	3273108	8
PTFIX 6/18X2,5-NS35-FE	3273130	8

Данные для заказа		
Тип	Артикул №	Штук
PTFIX 6/6X2,5-NS35A GY	3273198	10
PTFIX 6/12X2,5-NS35A GY	3273220	8
PTFIX 6/18X2,5-NS35A GY	3273242	8
PTFIX 6/6X2,5-NS35A BU	3273200	10
PTFIX 6/12X2,5-NS35A BU	3273222	8
PTFIX 6/18X2,5-NS35A BU	3273244	8
PTFIX 6/6X2,5-NS35A RD	3273202	10
PTFIX 6/12X2,5-NS35A RD	3273224	8
PTFIX 6/18X2,5-NS35A RD	3273246	8
PTFIX 6/6X2,5-NS35A YE	3273204	10
PTFIX 6/12X2,5-NS35A YE	3273226	8
PTFIX 6/18X2,5-NS35A YE	3273248	8
PTFIX 6/6X2,5-NS35A GN	3273206	10
PTFIX 6/12X2,5-NS35A GN	3273228	8
PTFIX 6/18X2,5-NS35A GN	3273250	8
PTFIX 6/6X2,5-NS35A BN	3273208	10
PTFIX 6/12X2,5-NS35A BN	3273230	8
PTFIX 6/18X2,5-NS35A BN	3273252	8
PTFIX 6/6X2,5-NS35A WH	3273210	10
PTFIX 6/12X2,5-NS35A WH	3273232	8
PTFIX 6/18X2,5-NS35A WH	3273254	8
PTFIX 6/6X2,5-NS35A BK	3273212	10
PTFIX 6/12X2,5-NS35A BK	3273234	8
PTFIX 6/18X2,5-NS35A BK	3273256	8
PTFIX 6/6X2,5-NS35A VT	3273214	10
PTFIX 6/12X2,5-NS35A VT	3273236	8
PTFIX 6/18X2,5-NS35A VT	3273258	8
PTFIX 6/6X2,5-NS35A OG	3273216	10
PTFIX 6/12X2,5-NS35A OG	3273238	8
PTFIX 6/18X2,5-NS35A OG	3273260	8
PTFIX 6/6X2,5-NS35A-FE	3273218	10
PTFIX 6/12X2,5-NS35A-FE	3273240	8
PTFIX 6/18X2,5-NS35A-FE	3273262	8

Данные для заказа		
Тип	Артикул №	Штук
PTFIX 6/6X2,5-NS15A GY	3274166	10
PTFIX 6/12X2,5-NS15A GY	3274188	8
PTFIX 6/18X2,5-NS15A GY	3274210	8
PTFIX 6/6X2,5-NS15A BU	3274168	10
PTFIX 6/12X2,5-NS15A BU	3274190	8
PTFIX 6/18X2,5-NS15A BU	3274212	8
PTFIX 6/6X2,5-NS15A RD	3274170	10
PTFIX 6/12X2,5-NS15A RD	3274192	8
PTFIX 6/18X2,5-NS15A RD	3274214	8
PTFIX 6/6X2,5-NS15A YE	3274172	10
PTFIX 6/12X2,5-NS15A YE	3274194	8
PTFIX 6/18X2,5-NS15A YE	3274216	8
PTFIX 6/6X2,5-NS15A GN	3274174	10
PTFIX 6/12X2,5-NS15A GN	3274196	8
PTFIX 6/18X2,5-NS15A GN	3274218	8
PTFIX 6/6X2,5-NS15A BN	3274176	10
PTFIX 6/12X2,5-NS15A BN	3274198	8
PTFIX 6/18X2,5-NS15A BN	3274220	8
PTFIX 6/6X2,5-NS15A WH	3274178	10
PTFIX 6/12X2,5-NS15A WH	3274200	8
PTFIX 6/18X2,5-NS15A WH	3274222	8
PTFIX 6/6X2,5-NS15A BK	3274180	10
PTFIX 6/12X2,5-NS15A BK	3274202	8
PTFIX 6/18X2,5-NS15A BK	3274224	8
PTFIX 6/6X2,5-NS15A VT	3274182	10
PTFIX 6/12X2,5-NS15A VT	3274204	8
PTFIX 6/18X2,5-NS15A VT	3274226	8
PTFIX 6/6X2,5-NS15A OG	3274184	10
PTFIX 6/12X2,5-NS15A OG	3274206	8
PTFIX 6/18X2,5-NS15A OG	3274228	8
PTFIX 6/6X2,5-NS15A-FE	3274186	10
PTFIX 6/12X2,5-NS15A-FE	3274208	8
PTFIX 6/18X2,5-NS15A-FE	3274230	8

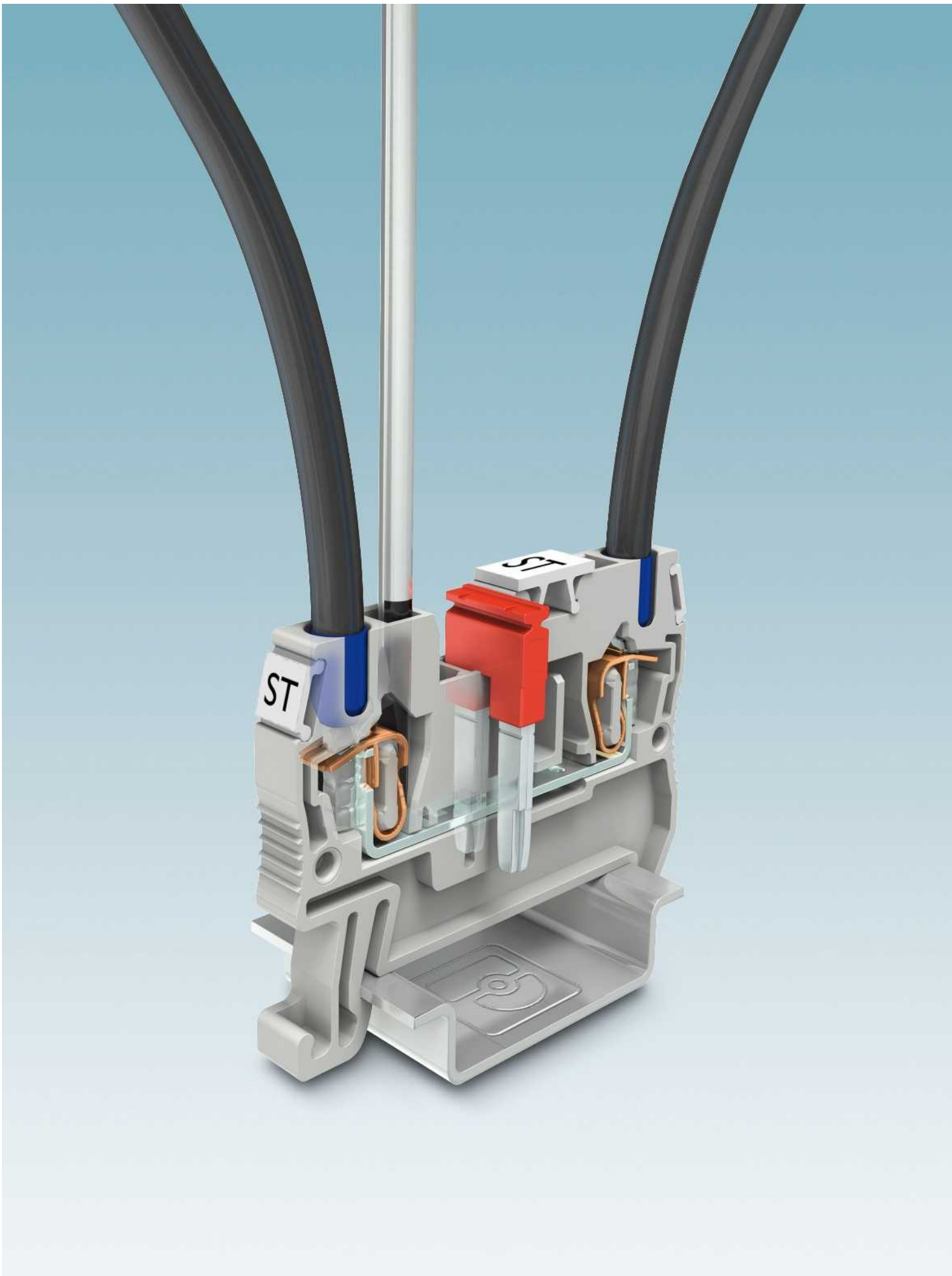



# Пружинные клеммы ST

Пружинные клеммы ST семейства CLIPLINE complete обеспечивают надежный подпружиненный контакт. Высокое усилие зажима не требует регулировки: при подсоединении образуется устойчивое к вибрации, газоплотное и стабильное соединение.

Подсоединение удобно выполняется сзади. Для подсоединения проводников необходима обычная отвертка. После вставки проводника в соответствующее гнездо клеммы и извлечения отвертки зажим проводника осуществляется автоматически.

Возможно подсоединение без предварительной подготовки любых медных проводников сечением до 35 мм<sup>2</sup>.

Пружинные клеммы имеют большие вводные отверстия, что позволяет подсоединять к ним проводники соответствующего номинального сечения с кабельными наконечниками и без них.

 Ваш веб-код: #1396

## Обзор продукции

### 1,5 мм<sup>2</sup>

Проходные, многопроводные и многоярусные клеммы, а также заземляющие клеммы **153**

### 2,5 мм<sup>2</sup>

Проходные, многопроводные и многоярусные клеммы, а также заземляющие клеммы **157**

Клеммы для датчиков инициирующих импульсов и исполнительных устройств **160**

Разделительные клеммы и клеммы с ножевыми размыкателями **162**

Диодные клеммы **164**

Гибридные клеммы с односторонним винтовым разъемом **166**

Электротехнические клеммы панельной конструкции **167**

Разделит. клеммы и клеммы с ножевыми размыкателями панельной конструкции **168**

Мини-клеммы **168**

### 4 мм<sup>2</sup>

Проходные, многопроводные и многоярусные клеммы, а также заземляющие клеммы **175**

Клеммы с предохранителями и клеммы с рычажными размыкателями той же формы **177**

Разделительные клеммы и клеммы с ножевыми размыкателями **178**

Диодные клеммы **178**

Гибридные клеммы с односторонним винтовым разъемом **179**

Электротехнические клеммы панельной конструкции **179**

Разделит. клеммы и клеммы с ножевыми размыкателями панельной конструкции **181**

### 6 мм<sup>2</sup>

Проходные, многопроводные и заземляющие клеммы **183**

Клеммы с размыкателями для измерительных трансформаторов **183**

Диодные клеммы **185**

Электротехнические клеммы панельной конструкции **185**

Клеммы с держателями предохранителей **187**

### 10 мм<sup>2</sup>

Проходные, многопроводные и заземляющие клеммы **189**

Гибридные клеммы с односторонним винтовым разъемом **190**

### 16 мм<sup>2</sup>

Проходные, многопроводные и заземляющие клеммы **193**

### 35 мм<sup>2</sup>

Проходные и заземляющие клеммы **195**

Гибридные клеммы с односторонним винтовым разъемом **195**

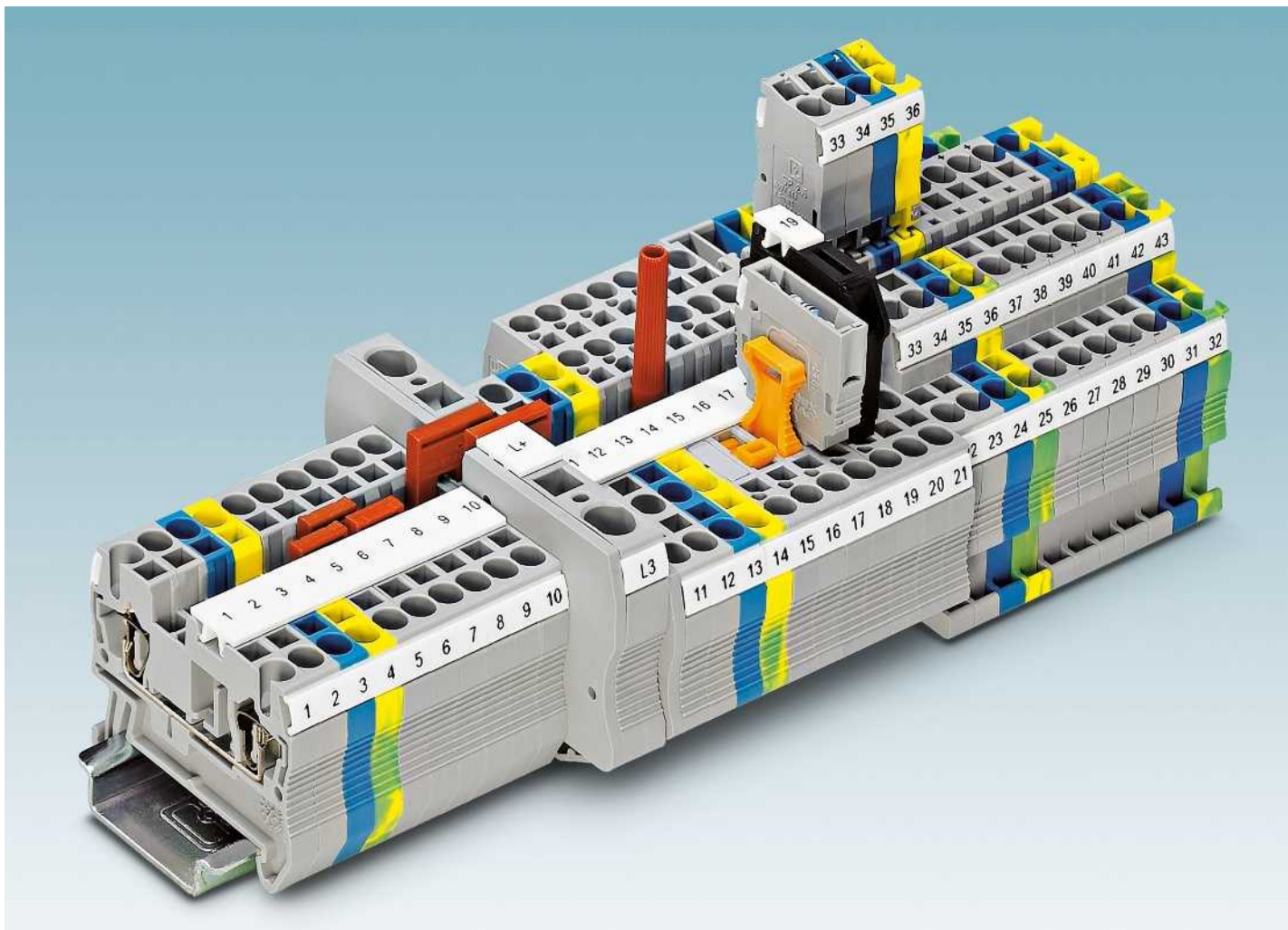

**i** Ваш веб-код: #1396

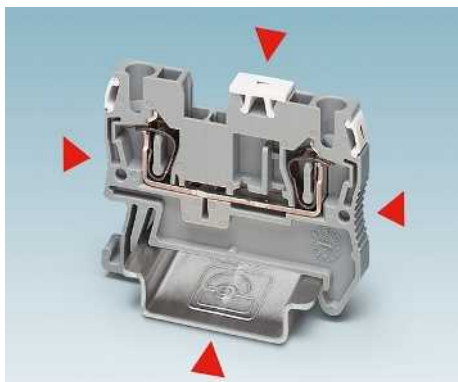

### Компактная конструкция

Компактная конструкция и возможность ввода кабеля сверху делают пружинные клеммы ST идеальным вариантом для применения в системах управления с ограниченным монтажным пространством.

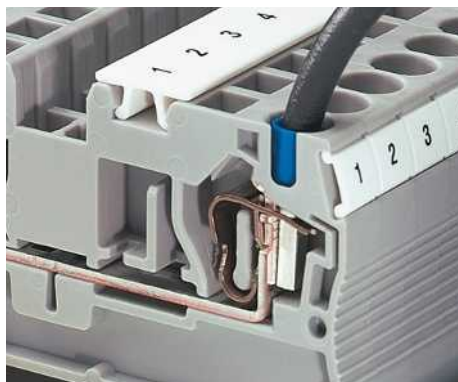

### Максимально большая контактная зона

Благодаря большим вводным отверстиям миниатюрные пружинные клеммы позволяют быстро подключать гибкие и жесткие провода. Это касается и проводов номинального сечения с установленными кабельными наконечниками.



### Большая надпись

Залогом успешного и быстрого монтажа является крупная и четкая маркировка клеммных контактов. Каждый клеммный контакт может быть обозначен отдельной дополнительной маркировкой.





Переходная перемычка обеспечивает возможность простого соединения клемм разного номинального сечения. Она позволяет быстро компоновать блоки питания, например, соединять пружинную клемму ST 10 с клеммой ST 2,5 или ST 4.

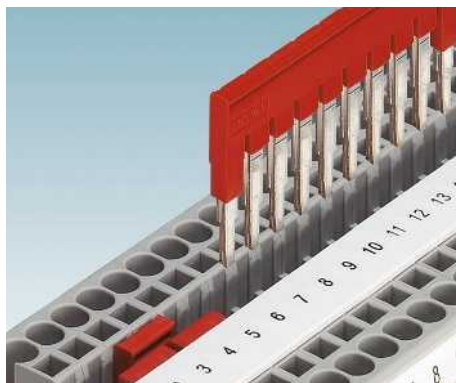

Двойное функциональное отверстие позволяет соединять двухконтактными перемычками любое количество клемм. С помощью перемычек на 2-50 выводов можно за один раз соединить до 50 клемм.

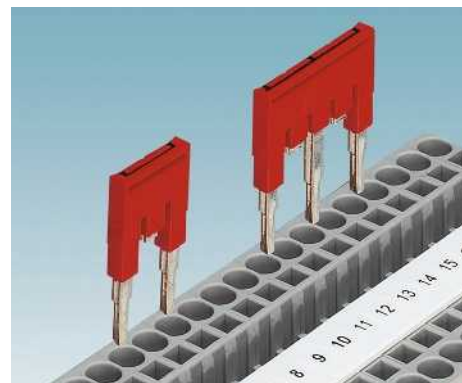

Для соединения двух несмежных клемм используются стандартные перемычки, в которых изолируются отдельные контактные выводы. Таким образом, клеммная колодка позволяет провести параллельно две отдельные цепи. Возможна дополнительная маркировка контактов в точке соединения.

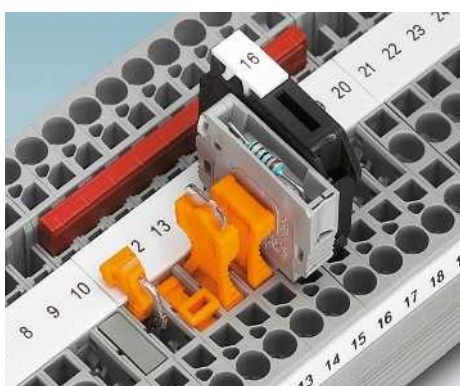

В универсальной контактной зоне разделительной клеммы могут использоваться изолированные проходные соединители P-FIX, разделительные штекеры P-DI, штекеры для подключения компонентов схемы P-CO и штекеры для стеклянных предохранителей P-FU.

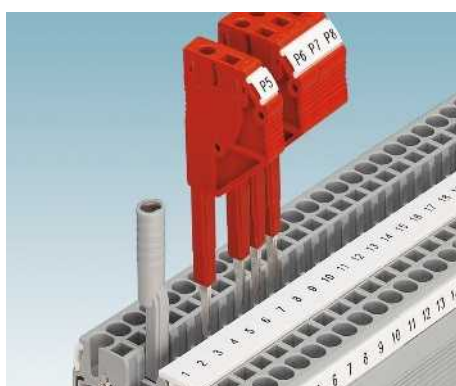

Для измерительных цепей поставляется контрольный штекер диаметром 2,3 мм. Адаптер контрольного штекера диаметром 4 мм и наборные контрольные штекеры позволяют быстро выполнять все работы по измерению и проверке.

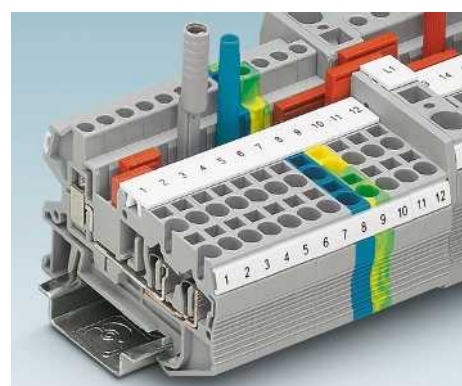

Гибридные варианты сочетают в себе преимущества технологии пружинного подключения с одной стороны и эффективность винтовых соединений с другой.

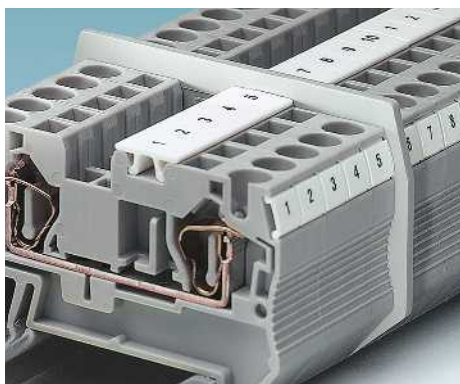

Разделительные пластины выступают за очертания контура клеммы. Они обеспечивают оптическое и электрическое разделение клеммных групп.



Сегменты крышки перекрывают выступающие клеммные сегменты трех- и четырехпроводных клемм, при подсоединении двухпроводных клемм. При этом обеспечивается защита от прикосновений.



Для формирования сигнальной кабельной разводки и сети питания по штекерному принципу в ассортименте клеммы ST-COMBI. Система защищена от прикосновений и включает в себя штекеры с широким набором принадлежностей. См. раздел «COMBI», страница 269.

## Пружинные соединительные клеммы ST

### Проходные, многопроводные и многоярусные клеммы ST ...



- Подсоединение удобно выполняется спереди
- Экономия места благодаря компактной конструкции
- Оптимальный обзор благодаря большим полям для маркировки

**i** Ваш веб-код: #0061

### Трехпроводная клемма для датчиков/исполнительных устройств STIO ...

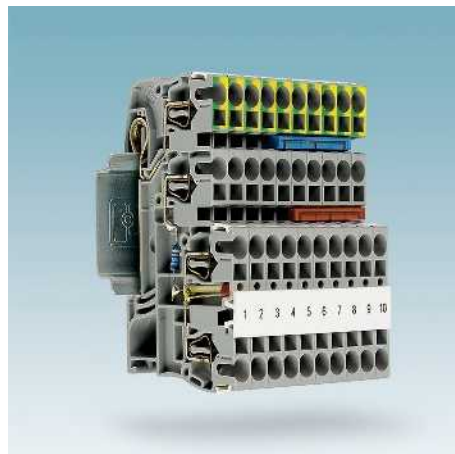

- Большое многообразие продукции благодаря исполнениям с функцией PE или со световыми индикаторами
- Оптимальный обзор сигнальных разъемов благодаря разнообразным возможностям маркировки
- Возможность модульного расширения количества полюсов до 50, так как питающие клеммы имеют одинаковый контур
- Питающие клеммы обеспечивают расширение клеммных групп и подачу на них питания
- Питание потенциала происходит через клеммы питания STIO-IN

**i** Ваш веб-код: #0062

### Разделительные клеммы и клеммы с ножевыми размыкателями ST ...



- Удобное разделение токовых цепей при помощи ножевых рычажных размыкателей, разделительных штекеров и поворотных контактов
- Удобство измерения тока благодаря возможности тестирования перед точкой разрыва и за ней
- Безопасное обслуживание благодаря фиксации разделительного рычага в концевом положении
- Индивидуальная компоновка разделительных элементов, предохранительных штекеров, штекеров для компонентов схемы и проходных соединителей

**i** Ваш веб-код: #0063

### Мини-клеммы MSB ...



- Экономия пространства благодаря компактной конструкции и возможности монтажа на несущей рейке 15 мм
- Горизонтальный ввод для особо плоских вариантов монтажа
- Вертикальный ввод для ограниченных пространственных условий
- Хороший обзор благодаря маркировке всех клемм

**i** Ваш веб-код: #0067



### Клеммы с размыкателями для измерит. трансформаторов STME ...

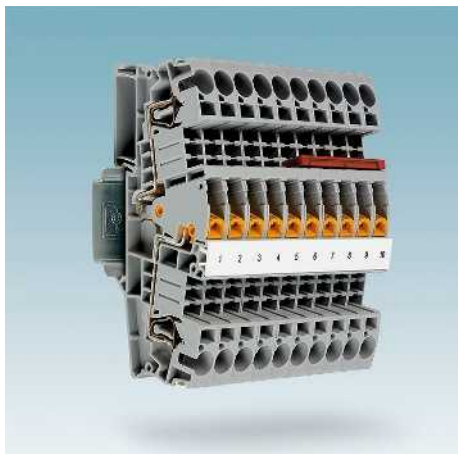

- Простота и безопасность в эксплуатации благодаря четкому обозначению коммутационного положения
- Наивысшая функциональность, до шести универсальных функциональных отверстий для распределения потенциалов или тестирования
- Возможность модульного расширения благодаря стандартной форме проходных и заземляющих клемм
- Модульный монтаж схем преобразования благодаря вставным разделительным клеммам для измерительных преобразователей

**i** Ваш веб-код: #0064

### Комбинированные клеммы STU ...



- Соответствие требованиям как внутренней, так и внешней разводки благодаря различным возможностям подсоединения в одной клемме
- Свободный выбор типа подключения благодаря двум возможностям комбинирования
- Экономия места благодаря компактной конструкции
- Унифицированное расстояние до кабельных каналов
- Проходные и заземляющие клеммы аналогичной формы

**i** Ваш веб-код: #0065

### Электротехнические клеммы панельной конструкции STS ...



- Угловая конструкция обеспечивает минимальные радиусы изгиба для улучшенного ведения проводников
- Предназначены для использования на монтажной рамке вместо обычного монтажа в каналах
- Двух-, трех- и четырехпроводные клеммы в одном контуре в створе
- Универсальная разделительная зона для установки разделительных и предохранительных штекеров, проходных соединителей и штекеров для компонентов

**i** Ваш веб-код: #0061

# Клеммные блоки - CLIPLINE complete

## Пружинные соединительные клеммы ST 1,5 мм<sup>2</sup>

### Общие технические характеристики клемм для быстрого монтажа ST 1,5 мм<sup>2</sup>

<b>Расчетные данные</b>		МЭК 60947-7-1 / МЭК 60947-7-2			
Расчетное сечение	[мм <sup>2</sup> ]	1,5			
Диапазон сечений	AWG	28 - 16			
<b>Возможности подключения</b>		однож.	многож.	Кабельный наконечник с пластмассовой втулкой или без	
1-жильн.	[мм <sup>2</sup> ]	0,08 - 1,5	0,08 - 1,5	0,14 - 1,5	0,14 - 1,5
2-жильный гибкий с кабельным наконечником TWIN	[мм <sup>2</sup> ]	-	-	-	0,5
<b>Общие характеристики</b>					
Длина снятия изоляции	[мм]	10			
Изоляционный материал		PA			
Класс воспламеняемости согласно UL 94		V0			

Указания: дополнительные или отличные данные документируются у артикула.

#### Примечания:



Рядом с артикулом расположена внутренняя электрическая проводка в виде схемы. Свободные места соединения для шунтирования обозначены черной точкой.

Указанные технические данные и допуски относятся к первому артикулу в столбике. Данные о следующих артикулах указаны на сайте [phoenixcontact.net/products](http://phoenixcontact.net/products)

Полные данные по группам использования UL и CSA, номера файлов и ссылки в интернете приведены на сайте [phoenixcontact.net/products](http://phoenixcontact.net/products)

<sup>1)</sup> Ток шунтирования документирован при соответствующем артикуле. Другие цвета см. на стр. 396.

### Системные принадлежности для клемм с пружинными зажимами ST 1,5 мм<sup>2</sup>

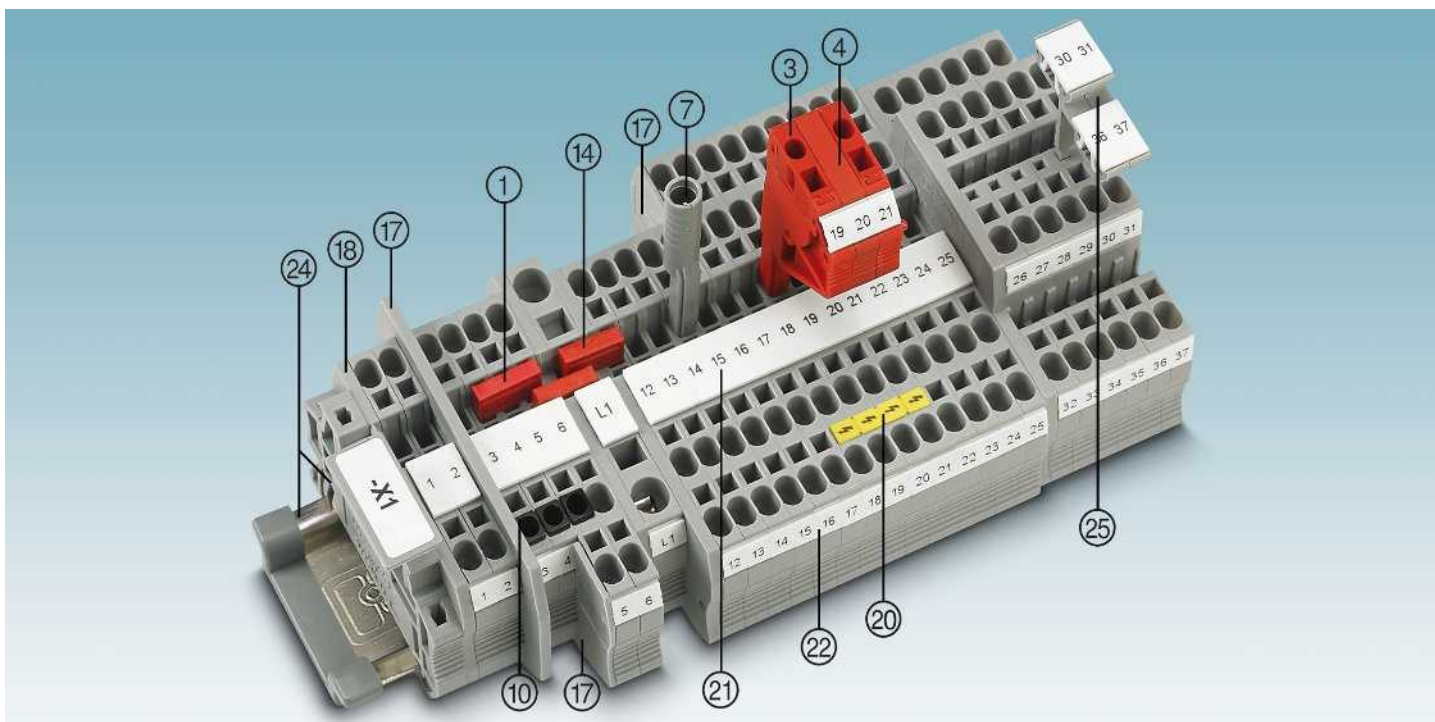

Описание	Полюсов	Цвет	Тип	Артикул №	Штук	Тип	Артикул №	Штук
① Перемычка <sup>1)</sup>	2	красный	FBS 2-4	3030116	50			
	3	красный	FBS 3-4	3030129	50			
	4	красный	FBS 4-4	3030132	50			
	5	красный	FBS 5-4	3030145	50			
	10	красный	FBS 10-4	3030158	10			
	20	красный	FBS 20-4	3030352	10			
③ Наборный контрольный штекер		красный	PS-4	3030970	10			
④ Проставка		красный	DP PS-4	3036712	10			
⑦ Адаптер тестера, гнездовое отверстие 4 мм		серый	PAI-4-N GY	3032871	10			
⑩ Изоляционная втулка 0,25 - 0,5 мм <sup>2</sup> Отвертка		белый	ISH 1,5/0,2	3206131	50			
		серый	ISH 1,5/0,5	3031034	50			
			SZF 0-0,4X2,5	1204504	10			

⑭ Переходная перемычка	RB ... см. стр. 402.
⑰ Разделители / сегменты крышки	ATP-... / DS-... см. <a href="http://phoenixcontact.net/products">phoenixcontact.net/products</a>
⑱ Крышка	Документировано при артикуле
⑳ Предупредительная табличка	WS ... см. на стр. 413.
㉑ Маркировка средней гайки	UC-TM 4, UC-TM 4 или ZB 4. См. также каталог 3, таблицы выбора со страницы 68.
㉒ Маркировка среднего и бокового паза	UC-TMF 4, UC-TMF 4 или ZBF 4. См. также каталог 3, таблицы выбора со страницы 68.
㉓ Монтажная рейка и концевой зажим	См. каталог 3
㉔ Держатели маркировочных табличек	STP ... см. на странице 412.
Полное описание принадлежностей: <a href="http://phoenixcontact.net/products">phoenixcontact.net/products</a>	Указание: Дополняющие и иные принадлежности указаны при изделии.

## Пружинные соединительные клеммы ST 1,5 мм<sup>2</sup>

### Проходные, многопроводные и многоярусные клеммы, а также заземляющие клеммы

**Примечания:**  
 1) Технические характеристики и дополнительные принадлежности описаны на странице 152.  
 Указания по монтажу и применению дополнительных принадлежностей во взрывоопасной среде Ex см. на странице 644.

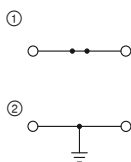

17,5 А, проходной блок зажимов

Ex: EAC Ex  
 KEMA 01ATEX2129 U / IECEx KEM 06.0043U

Технические характеристики <sup>1)</sup>				
Ширина	Длина	Высота		
4,2	48,5	36,5 (NS 35/7,5)		
I <sub>макс.</sub> [A]	U <sub>макс.</sub> [B]	макс. Ø [мм <sup>2</sup> ]	AWG (UL)	
17,5	500	0,08 - 1,5	26-14	
17,5				
МЭК	UL / CUL	CSA	Ex	
500	300	300	440	
17,5 / 1,5	15 / -	15 / -	17,5 / 1,5	

Данные для заказа			
Тип	Артикул №	Штук	
ST 1,5	① 3031076	50	
ST 1,5 BU	① 3031089	50	
ST 1,5-PE	② 3031513	50	

Принадлежности <sup>1)</sup>		
D-ST 2,5	Артикул №	Штук
D-ST 2,5	3030417	50

Размеры	[мм]
Максимальные электрические данные	
Максимальный ток шунтирования	[A]
Расчетные данные	
Расчетное напряжение	[B]
Номинальный ток / сечение	[A] / [мм <sup>2</sup> ]

Описание	Цвет
Клемма	серый
	синий
Заземляющая клемма	желто-зел.
Крышка, ширина 2,2 мм	серый

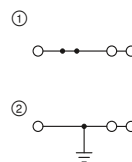

17,5 А, проходной блок зажимов, 3 разъема

Ex: EAC Ex  
 KEMA 01ATEX2129 U / IECEx KEM 06.0043U

Технические характеристики <sup>1)</sup>				
Ширина	Длина	Высота		
4,2	60,5	36,5 (NS 35/7,5)		
I <sub>макс.</sub> [A]	U <sub>макс.</sub> [B]	макс. Ø [мм <sup>2</sup> ]	AWG (UL)	
17,5	500	0,08 - 1,5	26-14	
17,5				
МЭК	UL / CUL	CSA	Ex	
500	300	300	440	
17,5 / 1,5	15 / -	15 / -	17,5 / 1,5	

Данные для заказа			
Тип	Артикул №	Штук	
ST 1,5-TWIN	① 3031128	50	
ST 1,5-TWIN BU	① 3031131	50	
ST 1,5-TWIN-PE	② 3031144	50	

Принадлежности <sup>1)</sup>		
D-ST 2,5-TWIN	Артикул №	Штук
D-ST 2,5-TWIN	3030488	50

### Проходные, многопроводные и многоярусные клеммы, а также заземляющие клеммы

**Примечания:**  
 1) Технические характеристики и дополнительные принадлежности описаны на странице 152.  
 Указания по монтажу и применению дополнительных принадлежностей во взрывоопасной среде Ex см. на странице 644.

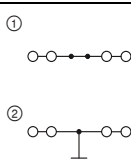

17,5 А, проходной блок зажимов, 4 разъема

Ex: EAC Ex  
 KEMA 01ATEX2129 U / IECEx KEM 06.0043U

Технические характеристики <sup>1)</sup>				
Ширина	Длина	Высота		
4,2	72	36,5 (NS 35/7,5)		
I <sub>макс.</sub> [A]	U <sub>макс.</sub> [B]	макс. Ø [мм <sup>2</sup> ]	AWG (UL)	
17,5	500	0,08 - 1,5	26-14	
17,5				
МЭК	UL / CUL	CSA	Ex	
500	300	300	440	
17,5 / 1,5	15 / -	15 / -	17,5 / 1,5	

Данные для заказа			
Тип	Артикул №	Штук	
ST 1,5-QUATTRO	① 3031186	50	
ST 1,5-QUATTRO BU	① 3031199	50	
ST 1,5-QUATTRO-PE	② 3031209	50	

Принадлежности <sup>1)</sup>		
D-ST 2,5-QUATTRO	Артикул №	Штук
D-ST 2,5-QUATTRO	3030514	50

Размеры	[мм]
Максимальные электрические данные	
Максимальный ток шунтирования	[A]
Расчетные данные	
Расчетное напряжение	[B]
Номинальный ток / сечение	[A] / [мм <sup>2</sup> ]

Описание	Цвет
Клемма	серый
	серый
	синий
Заземляющая клемма	желто-зел.
Крышка, ширина 2,2 мм	серый

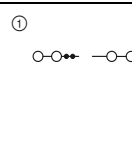

17,5 А, проходной блок зажимов, 4 разъема, с обесточенной сборной шиной

Технические характеристики <sup>1)</sup>				
Ширина	Длина	Высота		
4,2	72	36,5 (NS 35/7,5)		
I <sub>макс.</sub> [A]	U <sub>макс.</sub> [B]	макс. Ø [мм <sup>2</sup> ]	AWG (UL)	
17,5	500	0,08 - 1,5	26-14	
17,5				
МЭК	UL / CUL	CSA	Ex	
500	300	-	-	
17,5 / 1,5	15 / -	-	- / -	

Данные для заказа			
Тип	Артикул №	Штук	
ST 1,5-QUATTRO-U	① 3038600	50	

Принадлежности <sup>1)</sup>		
D-ST 2,5-QUATTRO	Артикул №	Штук
D-ST 2,5-QUATTRO	3030514	50





### Двухъярусные клеммы

#### Примечания:

<sup>1)</sup> Технические характеристики и дополнительные принадлежности описаны на странице 152.

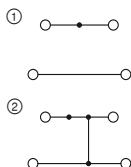

24 А, двухъярусные клеммы

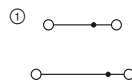

20 А, двухъярусная клемма, возможность шунтирования на обоих ярусах



Технические характеристики <sup>1)</sup>				
Ширина	Длина	Высота		
5,2	67,5	42,5 (NS 35/7,5) / 42 (NS 15)		
I <sub>макс.</sub> [A]	U <sub>макс.</sub> [В]	макс. Ø [мм <sup>2</sup> ]	AWG (UL)	
24	500	0,14 - 2,5	26-14	
Максимальный ток шунтирования	20			
Расчетные данные	МЭК	UL / CUL	CSA	Ex
Расчетное напряжение	500	600	-	-
Номинальный ток / сечение	17,5 / 1,5	15 / -	- / -	- / -
Диапазон сечений	26 - 14	-	-	-
Возможности подключения	однож.	многож.	Кабельный наконечник с пластмассовой втулкой или без	
1-жильн.	0,14 - 2,5	0,14 - 1,5	0,14 - 1,5	0,14 - 1,5
Длина снятия изоляции	9			

Данные для заказа			
Тип	Артикул №	Штук	
MZFКК 1,5	① 3029813	50	
MZFКК 1,5-PV	② 3029826	50	

Принадлежности <sup>1)</sup>			
Тип	Артикул №	Штук	
D-MZFКК 1,5	3029839	50	
TS-KK 3	2770215	50	
FBRI 2-5 N	20 А 3000227	10	
FBRI 3-5 N	20 А 3000201	10	
FBRI 10-5 N	20 А 2770642	10	
SZF 1-0,6X3,5	1204517	10	

UC-TMF 5, UCT-TMF 5 или ZBF 5 (см. каталог 3)



Технические характеристики <sup>1)</sup>				
Ширина	Длина	Высота		
5,2	85	42,5 (NS 35/7,5) / 42 (NS 15)		
I <sub>макс.</sub> [A]	U <sub>макс.</sub> [В]	макс. Ø [мм <sup>2</sup> ]	AWG (UL)	
20	500	0,14 - 2,5	26-14	
Максимальный ток шунтирования	17,5			
Расчетные данные	МЭК	UL / CUL	CSA	Ex
Расчетное напряжение	500	600	-	-
Номинальный ток / сечение	17,5 / 1,5	15 / -	- / -	- / -
Диапазон сечений	26 - 14	-	-	-
Возможности подключения	однож.	многож.	Кабельный наконечник с пластмассовой втулкой или без	
1-жильн.	0,14 - 2,5	0,14 - 1,5	0,14 - 1,5	0,14 - 1,5
Длина снятия изоляции	9			

Данные для заказа			
Тип	Артикул №	Штук	
MZFККВ 1,5	① 3005714	50	

Принадлежности <sup>1)</sup>			
Тип	Артикул №	Штук	
D-MZFККВ 1,5	3024630	50	
TS-KK 3	2770215	50	
FBRI 2-5 N	20 А 3000227	10	
FBRI 3-5 N	20 А 3000201	10	
FBRI 10-5 N	20 А 2770642	10	
SZF 1-0,6X3,5	1204517	10	

UC-TMF 5, UCT-TMF 5 или ZBF 5 (см. каталог 3)

Описание	Полюсов	Цвет
Клемма		серый
со связью потенциала		серый серый

Крышка, ширина 1,1 мм	серый
Разделительный диск, для разделения соседних перемычек, с возможностью последующего раздвижения, без контактных потерь	серый
Перемычка винтовая, для объединения соседних клемм, винты в изолирующих втулках	2 серебристый 3 серебристый 10 серебристый

Отвертка	
Маркировка бокового паза	

# Клеммные блоки - CLIPLINE complete

## Пружинные соединительные клеммы ST 2,5 мм<sup>2</sup>

### Общие технические характеристики клемм для быстрого монтажа ST 2,5 мм<sup>2</sup>

<b>Расчетные данные</b>		МЭК 60947-7-1 / МЭК 60947-7-2			
Расчетное сечение	[мм <sup>2</sup> ]	2,5			
Диапазон сечений	AWG	28 - 12			
<b>Возможности подключения</b>		однож.	многож.	Кабельный наконечник с пластмассовой втулкой или без	
1-жильн.	[мм <sup>2</sup> ]	0,08 - 4	0,08 - 2,5	0,14 - 2,5	0,14 - 2,5
2-жильный гибкий с кабельным наконечником TWIN	[мм <sup>2</sup> ]	-	-	-	0,5
<b>Общие характеристики</b>					
Длина снятия изоляции	[мм]	8 - 10			
Изоляционный материал		PA			
Класс воспламеняемости согласно UL 94		VO			

Указания: дополнительные или отличные данные документируются у артикула.

#### Примечания:



Рядом с артикулом расположена внутренняя электрическая проводка в виде схемы. Свободные места соединения для шунтирования обозначены черной точкой.

Указанные технические данные и допуски относятся к первому артикулу в столбике. Данные о следующих артикулах указаны на сайте [phoenixcontact.net/products](http://phoenixcontact.net/products)

Полные данные по группам использования UL и CSA, номера файлов и ссылки в интернете приведены на сайте [phoenixcontact.net/products](http://phoenixcontact.net/products)

<sup>1)</sup> Ток шунтирования документирован при соответствующем артикуле. Другие цвета см. на стр. 396.

### Системные принадлежности для клемм с пружинными зажимами ST 2,5 мм<sup>2</sup>

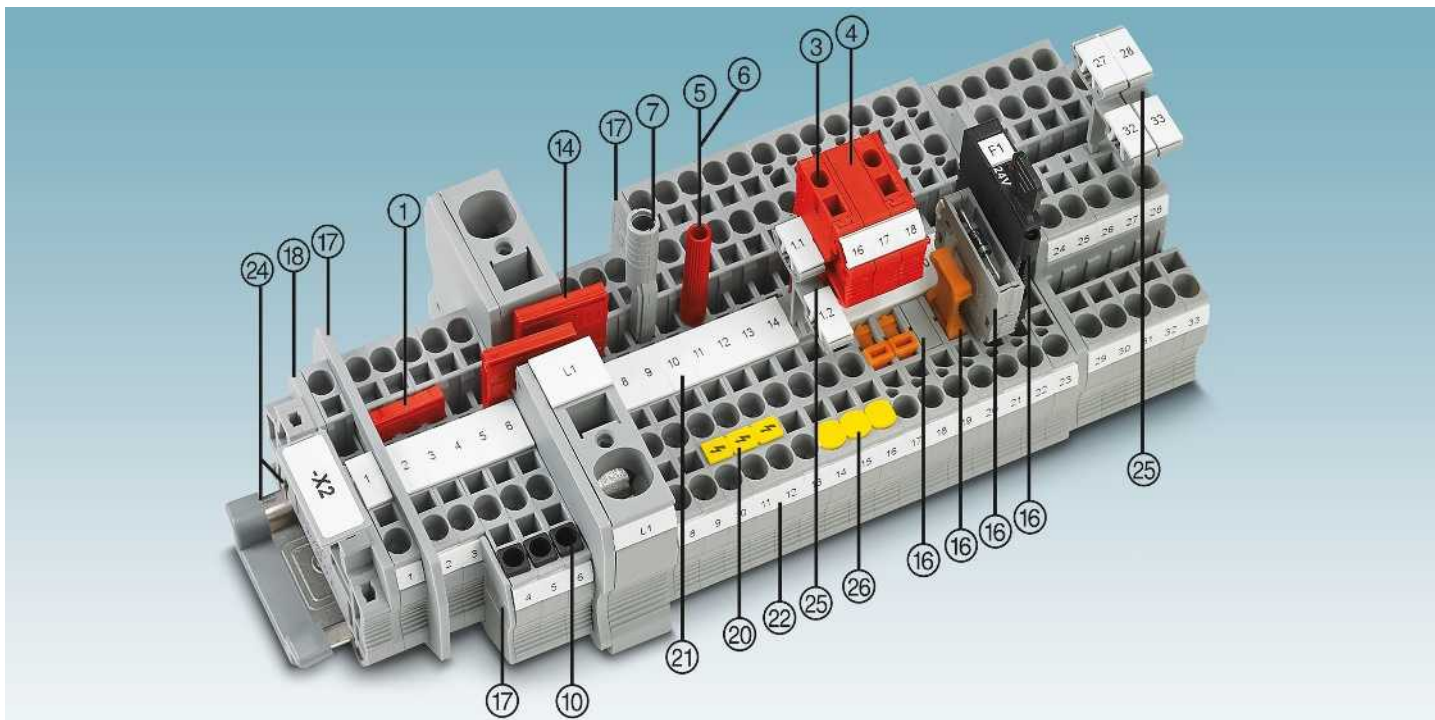

Описание	Полюсов	Цвет	Тип	Артикул №	Штук	Тип	Артикул №	Штук
① Перемычка <sup>1)</sup>	2	красный	FBS 2-5	3030161	50	FBSR 2-5	3033702	50
	3	красный	FBS 3-5	3030174	50	FBSR 3-5	3001591	50
	4	красный	FBS 4-5	3030187	50	FBSR 4-5	3001592	50
	5	красный	FBS 5-5	3030190	50	FBSR 5-5	3001593	50
	10	красный	FBS 10-5	3030213	10	FBSR 10-5	3033710	10
	20	красный	FBS 20-5	3030226	10			
③ Наборный контрольный штекер		красный	PS-5	3030983	10			
④ Проставка		красный	DP PS-5	3036725	10			
⑤ Контрольный штекер, металлическая деталь		серебристый	MPS-MT	0201744	10			
⑥ Изоляционная втулка, для металлической части MPS		красный	MPS-IH RD	0201676	10			
⑦ Адаптер тестера, гнездовое отверстие 4 мм		серый	PAI-4-N GY	3032871	10			
⑩ Изоляционная втулка	0,25 - 0,5 мм <sup>2</sup>	серый	ISH 2,5/0,2	3002843	50			
	0,75 - 1 мм <sup>2</sup>	серый	ISH 2,5/0,5	3002856	50			
		черный	ISH 2,5/1,0	3002869	50			
Отвертка			SZF 1-0,6X3,5	1204517	10			

⑭ Переходная перемычка	RB ... см. стр. 402.
⑮ Предохранительные и функциональные штекеры для клемм с размыкателем	P-FU ... / P-DI / P-FIX / P-CO ... см. со стр. 408.
⑰ Разделители / сегменты крышки	ATP-... / DS-... см. <a href="http://phoenixcontact.net/products">phoenixcontact.net/products</a>
⑱ Крышка	Документировано при артикуле
⑳ Предупредительная табличка	WS ... см. на стр. 413.
㉑ Маркировка средней гайки	UC-TM 5, UC-TM 5 или ZB 5. См. также каталог 3, таблицы выбора со страницы 68.
㉒ Маркировка среднего и бокового паза	UC-TMF 5, UC-TMF 5 или ZBF 5. См. также каталог 3, таблицы выбора со страницы 68.
㉓ Монтажная рейка и концевой зажим	См. каталог 3
㉔ Держатели маркировочных табличек	STP ... см. на странице 412.
㉕ Крышка для шахты проводника	CEC ... см. на странице 407.
Полное описание принадлежностей: <a href="http://phoenixcontact.net/products">phoenixcontact.net/products</a>	Указания: Дополняющие и иные принадлежности указаны при изделии.

### Проходные, многопроводные и многоярусные клеммы, а также заземляющие клеммы

#### Примечания:

<sup>1)</sup> Технические характеристики и дополнительные принадлежности описаны на странице 156.

Указания по монтажу и применению дополнительных принадлежностей во взрывоопасной среде Ex см. на странице 644.

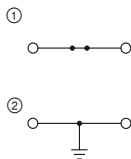

31 А, проходной блок зажимов



Ex: EAC Ex  
KEMA 00ATEX2052U / IECEx KEM 06.0051U

#### Технические характеристики<sup>1)</sup>

Ширина	Длина	Высота		
5,2	48,5	36,5 (NS 35/7,5)		
I <sub>макс.</sub> [A]	U <sub>макс.</sub> [B]	макс. Ø [мм <sup>2</sup> ]	AWG (UL)	
31	800	0,08 - 4	28-12	
24 (FBS) / 17,5 (FBBSR)				
МЭК	UL / CUL	CSA	Ex	
800	600	600	550	
24 / 2,5	20 / -	20 / -	21 / 2,5	

#### Данные для заказа

Тип	Артикул №	Штук
ST 2,5	3031212	50
ST 2,5 BU	3031225	50
ST 2,5-PE	3031238	50

#### Принадлежности<sup>1)</sup>

D-ST 2,5	Артикул №	Штук
D-ST 2,5	3030417	50

Размеры	[мм]
Максимальные электрические данные	
Максимальный ток шунтирования	[A]
Расчетные данные	
Расчетное напряжение	[B]
Номинальный ток / сечение	[A] / [мм <sup>2</sup> ]

Описание	Цвет
Клемма	серый
	синий
Заземляющая клемма	желто-зел.

Крышка, ширина 2,2 мм	серый
-----------------------	-------

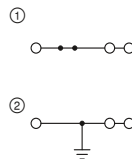

28 А, проходной блок зажимов, 3 разъема



Ex: EAC Ex  
KEMA 00ATEX2052U / IECEx KEM 06.0051U

#### Технические характеристики<sup>1)</sup>

Ширина	Длина	Высота		
5,2	60,5	36,5 (NS 35/7,5)		
I <sub>макс.</sub> [A]	U <sub>макс.</sub> [B]	макс. Ø [мм <sup>2</sup> ]	AWG (UL)	
28	800	0,08 - 4	28-12	
24 (FBS) / 17,5 (FBBSR)				
МЭК	UL / CUL	CSA	Ex	
800	600	600	550	
24 / 2,5	20 / -	20 / -	21,5 / 2,5	

#### Данные для заказа

Тип	Артикул №	Штук
ST 2,5-TWIN	3031241	50
ST 2,5-TWIN BU	3031254	50
ST 2,5-TWIN-PE	3031267	50

#### Принадлежности<sup>1)</sup>

D-ST 2,5-TWIN	Артикул №	Штук
D-ST 2,5-TWIN	3030488	50

### Проходные, многопроводные и многоярусные клеммы, а также заземляющие клеммы

#### Примечания:

<sup>1)</sup> Технические характеристики и дополнительные принадлежности описаны на странице 156.

Указания по монтажу и применению дополнительных принадлежностей во взрывоопасной среде Ex см. на странице 644.

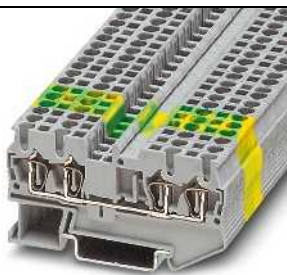
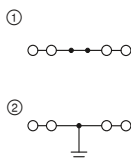

28 А, проходной блок зажимов, 4 разъема



Ex: EAC Ex  
KEMA 00ATEX2052U / IECEx KEM 06.0051U

#### Технические характеристики<sup>1)</sup>

Ширина	Длина	Высота		
5,2	72	36,5 (NS 35/7,5)		
I <sub>макс.</sub> [A]	U <sub>макс.</sub> [B]	макс. Ø [мм <sup>2</sup> ]	AWG (UL)	
28	800	0,08 - 4	28-12	
24 (FBS) / 17,5 (FBBSR)				
МЭК	UL / CUL	CSA	Ex	
800	600	600	550	
24 / 2,5	20 / -	20 / -	22 / 2,5	

#### Данные для заказа

Тип	Артикул №	Штук
ST 2,5-QUATTRO	3031306	50
ST 2,5-QUATTRO BU	3031319	50
ST 2,5-QUATTRO-PE	3031322	50

#### Принадлежности<sup>1)</sup>

D-ST 2,5-QUATTRO	Артикул №	Штук
D-ST 2,5-QUATTRO	3030514	50

Размеры	[мм]
Максимальные электрические данные	
Максимальный ток шунтирования	[A]
Расчетные данные	
Расчетное напряжение	[B]
Номинальный ток / сечение	[A] / [мм <sup>2</sup> ]

Описание	Цвет
Клемма	серый
с обесточенной сборной шиной	серый
	синий
Заземляющая клемма	желто-зел.

Крышка, ширина 2,2 мм	серый
-----------------------	-------

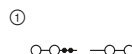

28 А, проходной блок зажимов, 4 разъема, с обесточенной сборной шиной



#### Технические характеристики<sup>1)</sup>

Ширина	Длина	Высота		
5,2	72	36,5 (NS 35/7,5)		
I <sub>макс.</sub> [A]	U <sub>макс.</sub> [B]	макс. Ø [мм <sup>2</sup> ]	AWG (UL)	
28	800	0,08 - 4	28-12	
24 (FBS) / 17,5 (FBBSR)				
МЭК	UL / CUL	CSA	Ex	
800	600	600	-	
22 / 2,5	20 / -	20 / -	- / -	

#### Данные для заказа

Тип	Артикул №	Штук
ST 2,5-QUATTRO-U	3031636	50

#### Принадлежности<sup>1)</sup>

D-ST 2,5-QUATTRO	Артикул №	Штук
D-ST 2,5-QUATTRO	3030514	50

# Клеммные блоки - CLIPLINE complete

## Пружинные соединительные клеммы ST 2,5 мм<sup>2</sup>

### Проходные, многопроводные и многоярусные клеммы, а также заземляющие клеммы

#### Примечания:

<sup>1)</sup> Технические характеристики и дополнительные принадлежности описаны на странице 156.

Указания по монтажу и применению дополнительных принадлежностей во взрывоопасной среде Ex см. на странице 644.

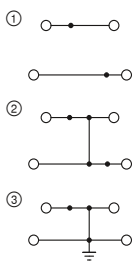

26 А, двухъярусные клеммы



Ex: EAC Ex ENEC  
KEMA 00ATEX2052U / IECEx KEM 06.0051U

#### Технические характеристики<sup>1)</sup>

Размеры	[мм]
Ширина	5,2
Длина	67,5
Высота	47,5 (NS 35/7,5)
Максимальные электрические данные	
$I_{\text{макс.}}$ [A]	26
$U_{\text{макс.}}$ [B]	500
макс. Ø [мм <sup>2</sup> ]	0,08 - 4
AWG (UL)	28-12
Максимальный ток шунтирования	20 (FBS) / 17,5 (FBSR)
Расчетные данные	
МЭК	UL / CUL
CSA	Ex
Расчетное напряжение	500
600	300
440	500
Номинальный ток / сечение	22 / 2,5
20 / -	20 / -
19,5 / 2,5	

#### Данные для заказа

Описание	Цвет
Клемма	серый
со связью потенциала	синий
Заземляющая клемма	желто-зел.
Клемма	серый-желтый-зеленый
	серый
	серый

Тип	Артикул №	Штук
STTB 2,5	① 3031270	50
STTB 2,5 BU	① 3031283	50
STTB 2,5-PV	② 3031539	50
STTB 2,5-PV BU	② 3035108	50
STTB 2,5-PE	③ 3036026	50

#### Принадлежности<sup>1)</sup>

Нрышка, ширина 2,2 мм	серый
-----------------------	-------

D-STTB 2,5	3030459	50
------------	---------	----

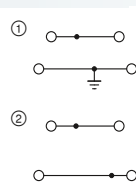

32 А, двухъярусная заземляющая клемма



#### Технические характеристики<sup>1)</sup>

Ширина	Длина	Высота
5,2	67,5	47,5 (NS 35/7,5)
Максимальные электрические данные		
$I_{\text{макс.}}$ [A]	32	500
$U_{\text{макс.}}$ [B]	500	0,08 - 4
макс. Ø [мм <sup>2</sup> ]	0,08 - 4	28-12
AWG (UL)	28-12	
Максимальный ток шунтирования	20 (FBS) / 17,5 (FBSR)	
Расчетные данные		
МЭК	UL / CUL	CSA
Ex	500	300
440	500	22 / 2,5
20 / -	20 / -	- / -

#### Данные для заказа

Тип	Артикул №	Штук
STTB 2,5-PE/L	① 3036314	50
STTB 2,5-PE/N	① 3036327	50
STTB 2,5-L/N	② 3036330	50

#### Принадлежности<sup>1)</sup>

D-STTB 2,5	3030459	50
------------	---------	----

### Проходные, многопроводные и многоярусные клеммы, а также заземляющие клеммы

#### Примечания:

<sup>1)</sup> Технические характеристики и дополнительные принадлежности описаны на странице 156.

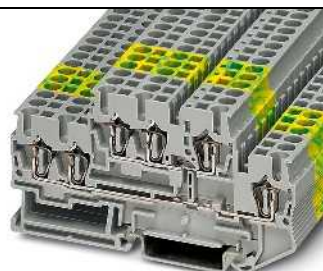
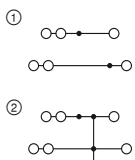

26 А, проходной блок зажимов, 3 разъема на каждом ярусе



#### Технические характеристики<sup>1)</sup>

Размеры	[мм]
Ширина	5,2
Длина	91,5
Высота	47,5 (NS 35/7,5)
Максимальные электрические данные	
$I_{\text{макс.}}$ [A]	26
$U_{\text{макс.}}$ [B]	500
макс. Ø [мм <sup>2</sup> ]	0,08 - 4
AWG (UL)	28-12
Максимальный ток шунтирования	20 (FBS) / 17,5 (FBSR)
Расчетные данные	
МЭК	UL / CUL
CSA	Ex
Расчетное напряжение	500
600	300
440	500
Номинальный ток / сечение	22 / 2,5
20 / -	20 / -
19,5 / 2,5	

#### Данные для заказа

Описание	Цвет
Клемма	серый
со связью потенциала	синий
Заземляющая клемма	желто-зел.

Тип	Артикул №	Штук
STTB 2,5-TWIN	① 3038516	50
STTB 2,5-TWIN BU	① 3038529	50
STTB 2,5-TWIN-PE	② 3038532	50

#### Принадлежности<sup>1)</sup>

Нрышка, ширина 2,2 мм	серый
-----------------------	-------

D-STTB 2,5-TWIN	3038558	50
-----------------	---------	----

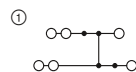

26 А, проходной блок зажимов, с объединением потенциалов



#### Технические характеристики<sup>1)</sup>

Ширина	Длина	Высота
5,2	91,5	47,5 (NS 35/7,5)
Максимальные электрические данные		
$I_{\text{макс.}}$ [A]	26	500
$U_{\text{макс.}}$ [B]	500	0,08 - 4
макс. Ø [мм <sup>2</sup> ]	0,08 - 4	28-12
AWG (UL)	28-12	
Максимальный ток шунтирования	20 (FBS) / 17,5 (FBSR)	
Расчетные данные		
МЭК	UL / CUL	CSA
Ex	500	300
440	500	22 / 2,5
20 / -	20 / -	- / -

#### Данные для заказа

Тип	Артикул №	Штук
STTB 2,5-TWIN-PV	① 3038545	50

#### Принадлежности<sup>1)</sup>

D-STTB 2,5-TWIN	3038558	50
-----------------	---------	----



### Многоярусные клеммы

#### Примечания:

1) Технические характеристики и дополнительные принадлежности описаны на странице 156.

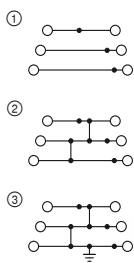

28 А, трехъярусная клемма



#### Технические характеристики<sup>1)</sup>

Ширина	Длина	Высота		
5,2	99,5	58 (NS 35/7,5)		
I <sub>макс.</sub> [A]	U <sub>макс.</sub> [B]	макс. Ø [мм <sup>2</sup> ]	AWG (UL)	
28	500	0,08 - 4	28-12	
20 (FBS) / 17,5 (FBSR)				
Расчетные данные	МЭК	UL / CUL	CSA	Ex
Расчетное напряжение	500	600	300	-
Номинальный ток / сечение	20 / 2,5	20 / -	20 / -	- / -

#### Данные для заказа

Тип	Артикул №	Штук
ST 2,5-3L	① 3036042	50
ST 2,5-3L BU	① 3038710	50
ST 2,5-3PV	② 3036068	50
ST 2,5-3PE	③ 3036071	50

#### Принадлежности<sup>1)</sup>

D-ST 2,5-3L	Артикул №	Штук
D-ST 2,5-3L	3036660	50

Размеры	[мм]
Максимальные электрические данные	
Максимальный ток шунтирования	[A]
Расчетные данные	
Расчетное напряжение	[B]
Номинальный ток / сечение	[A] / [мм <sup>2</sup> ]

Описание	Цвет
Клемма	серый
со связью потенциала	синий
Заземляющая клемма	серый
Клемма	желто-зел.
со связью потенциала	серый
Клемма	серый
со связью потенциала	серый

Нрышка, ширина 2,2 мм	серый
-----------------------	-------

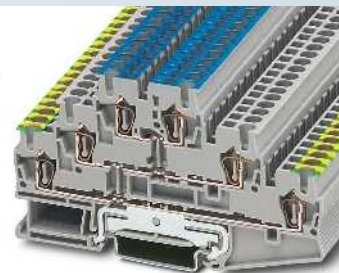
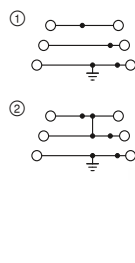

28 А, трехъярусная клемма с основанием PE



#### Технические характеристики<sup>1)</sup>

Ширина	Длина	Высота		
5,2	99,5	58 (NS 35/7,5)		
I <sub>макс.</sub> [A]	U <sub>макс.</sub> [B]	макс. Ø [мм <sup>2</sup> ]	AWG (UL)	
28	500	0,08 - 4	28-12	
22 (FBS) / 17,5 (FBSR)				
Расчетные данные	МЭК	UL / CUL	CSA	Ex
Расчетное напряжение	500	600	300	-
Номинальный ток / сечение	24 / 2,5	20 / -	20 / -	- / -

#### Данные для заказа

Тип	Артикул №	Штук
ST 2,5-PE/L/N	① 3036084	50
ST 2,5-PE/L/L	① 3036097	50
ST 2,5-PE/2PV	② 3038833	50

#### Принадлежности<sup>1)</sup>

D-ST 2,5-3L	Артикул №	Штук
D-ST 2,5-3L	3036660	50

### Многоярусные клеммы

#### Примечания:

1) Технические характеристики и дополнительные принадлежности описаны на странице 156.

2) Рабочее напряжение отображается моделями, оснащенными световым индикатором.

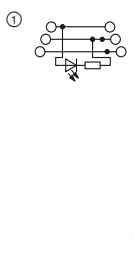

28 А, трехъярусная клемма со световым индикатором



#### Технические характеристики<sup>1)</sup>

Ширина	Длина	Высота		
5,2	99,5	58 (NS 35/7,5)		
I <sub>макс.</sub> [A]	U <sub>макс.</sub> [B]	макс. Ø [мм <sup>2</sup> ]	AWG (UL)	
28	500 <sup>2)</sup>	0,08 - 4	-	
20 (FBS) / 17,5 (FBSR)				
Расчетные данные	МЭК	UL / CUL	CSA	Ex
Расчетное напряжение	500 <sup>2)</sup>	-	-	-
Номинальный ток / сечение	20 / 2,5	- / -	- / -	- / -

#### Данные для заказа

Тип	Артикул №	Штук
ST 2,5-3L-LA 24RD/O-M	① 3035580	50

#### Принадлежности<sup>1)</sup>

D-ST 2,5-3L	Артикул №	Штук
D-ST 2,5-3L	3036660	50

Размеры	[мм]
Максимальные электрические данные	
Максимальный ток шунтирования	[A]
Расчетные данные	
Расчетное напряжение	[B]
Номинальный ток / сечение	[A] / [мм <sup>2</sup> ]

Описание	Цвет
Клемма, со световым индикатором для 12 – 30 В перем. тока, 0,7 – 2,4 мА	серый
Клемма	серый

Нрышка, ширина 2,2 мм	серый
-----------------------	-------

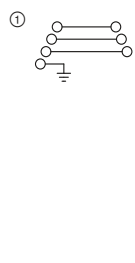

26 А, четырехъярусная клемма с основанием PE



#### Технические характеристики<sup>1)</sup>

Ширина	Длина	Высота		
5,2	98,5	73,5 (NS 35/7,5)		
I <sub>макс.</sub> [A]	U <sub>макс.</sub> [B]	макс. Ø [мм <sup>2</sup> ]	AWG (UL)	
26	800	0,08 - 4	28-12	
-				
Расчетные данные	МЭК	UL / CUL	CSA	Ex
Расчетное напряжение	800	600	300	-
Номинальный ток / сечение	20 / 2,5	20 / -	20 / -	- / -

#### Данные для заказа

Тип	Артикул №	Штук
ST 2,5-PE/3L	① 3036055	50

#### Принадлежности<sup>1)</sup>

D-ST 2,5-PE/3L	Артикул №	Штук
D-ST 2,5-PE/3L	3036673	50

# Клеммные блоки - CLIPLINE complete

## Пружинные соединительные клеммы ST 2,5 мм<sup>2</sup>

### Клеммы для датчиков иницирующих импульсов и исполнительных устройств

**Примечания:**

<sup>1)</sup> Технические характеристики и дополнительные принадлежности описаны на странице 156.

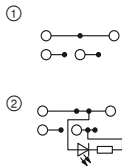

18 А, трехпроводная клемма для датчика



Технические характеристики <sup>1)</sup>				
Ширина	Длина	Высота		
5,2	75	44,5 (NS 35/7,5)		
I <sub>макс.</sub> [A]	U <sub>макс.</sub> [В]	макс. Ø [мм <sup>2</sup> ]	AWG (UL)	
18	250	0,08 - 4	28-12	
24 (FBS) / 17,5 (FBSR)				
Расчетные данные	МЭК	UL / CUL	CSA	Ex
Максимальный ток шунтирования [А]	250	300	-	-
Расчетное напряжение [В]	18 / 2,5	18 / -	- / -	- / -
Номинальный ток / сечение [А] / [мм <sup>2</sup> ]				

Данные для заказа			
Тип	Артикул №	Штук	
STIO 2,5/3-2B/L	① 3209015	50	
STIO 2,5/3-2B/L-LA24RD/O-M	② 3209028	50	
STIO 2,5/3-2B/L-LA24GN/O-M	② 3209031	50	

Принадлежности <sup>1)</sup>		
Д-STIO 2,5/3	Артикул №	Штук
D-STIO 2,5/3	3209112	50

Размеры	[мм]
Максимальные электрические данные	
Максимальный ток шунтирования [А]	24 (FBS) / 17,5 (FBSR)
Расчетные данные	
Расчетное напряжение [В]	250
Номинальный ток / сечение [А] / [мм <sup>2</sup> ]	18 / 2,5
Описание	Цвет
Клемма	серый
Красный светодиод, 15-30 В DC, 1-2,5 мА, светодиоды между верхним и средним ярусом	серый
Зеленый светодиод, 15-30 В DC, 1-2,5 мА, светодиоды между верхним и средним ярусом	серый

Нрышка, ширина 2,2 мм	серый
-----------------------	-------

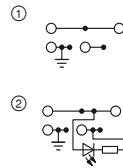

18 А, трехпроводная клемма для исп. устройства с основанием PE



Технические характеристики <sup>1)</sup>				
Ширина	Длина	Высота		
5,2	75	44,5 (NS 35/7,5)		
I <sub>макс.</sub> [A]	U <sub>макс.</sub> [В]	макс. Ø [мм <sup>2</sup> ]	AWG (UL)	
18	250	0,08 - 4	28-12	
24 (FBS) / 17,5 (FBSR)				
Расчетные данные	МЭК	UL / CUL	CSA	Ex
Максимальный ток шунтирования [А]	250	300	-	-
Расчетное напряжение [В]	18 / 2,5	18 / -	- / -	- / -
Номинальный ток / сечение [А] / [мм <sup>2</sup> ]				

Данные для заказа			
Тип	Артикул №	Штук	
STIO 2,5/3-PE/B/L	① 3209044	50	
STIO 2,5/3-PE/B/L-LA24RD/O-M	② 3209138	50	
STIO 2,5/3-PE/B/L-LA24GN/O-M	② 3209141	50	

Принадлежности <sup>1)</sup>		
Д-STIO 2,5/3	Артикул №	Штук
D-STIO 2,5/3	3209112	50

### Силовые зажимы

**Примечания:**

<sup>1)</sup> Технические характеристики и дополнительные принадлежности описаны на странице 156.

<sup>2)</sup> При подаче питания в средней части.



30 А, клеммный модуль питания



Технические характеристики <sup>1)</sup>				
Ширина	Длина	Высота		
10,4	75	44,5 (NS 35/7,5)		
I <sub>макс.</sub> [A]	U <sub>макс.</sub> [В]	макс. Ø [мм <sup>2</sup> ]	AWG (UL)	
30 <sup>2)</sup>	250	0,08 - 4	28-12	
24 (FBS) / 17,5 (FBSR)				
Расчетные данные	МЭК	UL / CUL	CSA	Ex
Максимальный ток шунтирования [А]	250	300	-	-
Расчетное напряжение [В]	30 / 2,5	20 / -	- / -	- / -
Номинальный ток / сечение [А] / [мм <sup>2</sup> ]				

Данные для заказа			
Тип	Артикул №	Штук	
STIO-IN 2,5/3 OG	① 3209196	25	

Принадлежности <sup>1)</sup>		
Д-STIO 2,5/3	Артикул №	Штук
D-STIO 2,5/3	3209112	50

Размеры	[мм]
Максимальные электрические данные	
Максимальный ток шунтирования [А]	24 (FBS) / 17,5 (FBSR)
Расчетные данные	
Расчетное напряжение [В]	250
Номинальный ток / сечение [А] / [мм <sup>2</sup> ]	30 / 2,5
Описание	Цвет
Клемма питания	оранжевый
	оранжевый
Нрышка, ширина 2,2 мм	серый

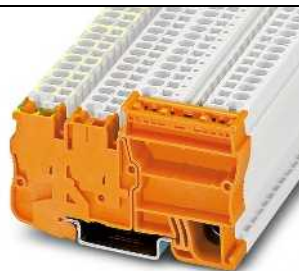
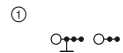

30 А, клеммный модуль питания с основанием PE



Технические характеристики <sup>1)</sup>				
Ширина	Длина	Высота		
10,4	75	44,5 (NS 35/7,5)		
I <sub>макс.</sub> [A]	U <sub>макс.</sub> [В]	макс. Ø [мм <sup>2</sup> ]	AWG (UL)	
30 <sup>2)</sup>	250	0,08 - 4	28-12	
24 (FBS) / 17,5 (FBSR)				
Расчетные данные	МЭК	UL / CUL	CSA	Ex
Максимальный ток шунтирования [А]	250	300	-	-
Расчетное напряжение [В]	30 / 2,5	20 / -	- / -	- / -
Номинальный ток / сечение [А] / [мм <sup>2</sup> ]				

Данные для заказа			
Тип	Артикул №	Штук	
STIO-IN 2,5/3-PE OG	① 3209086	25	

Принадлежности <sup>1)</sup>		
Д-STIO 2,5/3	Артикул №	Штук
D-STIO 2,5/3	3209112	50

### Клеммы для датчиков инициирующих импульсов и исполнительных устройств

#### Примечания:

<sup>1)</sup> Технические характеристики и дополнительные принадлежности описаны на странице 156.

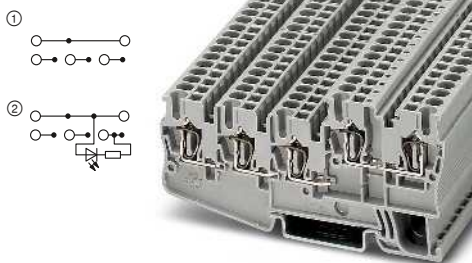

18 А, четырехпроводная клемма для датчика



Технические характеристики <sup>1)</sup>				
Ширина	Длина	Высота		
5,2	92,3	44,5 (NS 35/7,5)		
I <sub>макс.</sub> [A]	U <sub>макс.</sub> [В]	макс. Ø [мм <sup>2</sup> ]	AWG (UL)	
18	250	0,08 - 4	28-12	
24 (FBS) / 17,5 (FBSR)				
МЭК	UL / CUL	CSA	Ex	
250	300	-	-	
18 / 2,5				

Данные для заказа			
Тип	Артикул №	Штук	
STIO 2,5/4-3B/L	① 3209057	50	
STIO 2,5/4-3B/L-LA24RD/O-M	② 3209154	50	
STIO 2,5/4-3B/L-LA24GN/O-M	② 3209167	50	

Принадлежности <sup>1)</sup>		
D-STIO 2,5/4	3209125	50

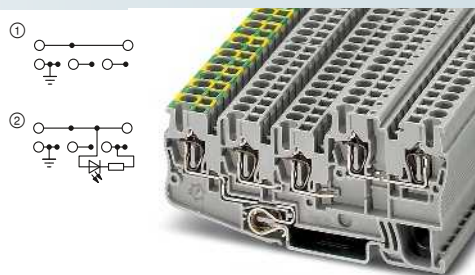

18 А, четырехпроводная клемма для исп. элемента с основанием PE



Технические характеристики <sup>1)</sup>				
Ширина	Длина	Высота		
5,2	92,3	44,5 (NS 35/7,5)		
I <sub>макс.</sub> [A]	U <sub>макс.</sub> [В]	макс. Ø [мм <sup>2</sup> ]	AWG (UL)	
18	250	0,08 - 4	28-12	
24 (FBS) / 17,5 (FBSR)				
МЭК	UL / CUL	CSA	Ex	
250	300	-	-	
18 / 2,5				

Данные для заказа			
Тип	Артикул №	Штук	
STIO 2,5/4-PE/2B/L	① 3209060	50	
STIO 2,5/4-PE/2B/L-LA24RD/O-M	② 3209170	50	
STIO 2,5/4-PE/2B/L-LA24GN/O-M	② 3209183	50	

Принадлежности <sup>1)</sup>		
D-STIO 2,5/4	3209125	50

### Силовые зажимы

#### Примечания:

<sup>1)</sup> Технические характеристики и дополнительные принадлежности описаны на странице 156.

<sup>2)</sup> При подаче питания в средней части.

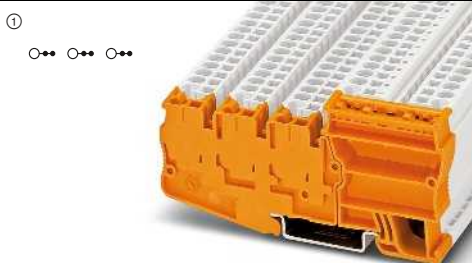

30 А, клеммный модуль питания



Технические характеристики <sup>1)</sup>				
Ширина	Длина	Высота		
10,4	92,3	44,5 (NS 35/7,5)		
I <sub>макс.</sub> [A]	U <sub>макс.</sub> [В]	макс. Ø [мм <sup>2</sup> ]	AWG (UL)	
30 <sup>2)</sup>	250	0,08 - 4	28-12	
24 (FBS) / 17,5 (FBSR)				
МЭК	UL / CUL	CSA	Ex	
250	300	-	-	
30 / 2,5				

Данные для заказа			
Тип	Артикул №	Штук	
STIO-IN 2,5/4 OG	① 3209206	25	

Принадлежности <sup>1)</sup>		
D-STIO 2,5/4	3209125	50

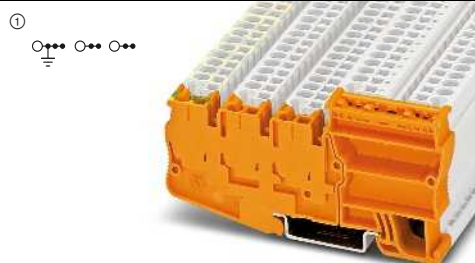

30 А, клеммный модуль питания с основанием PE



Технические характеристики <sup>1)</sup>				
Ширина	Длина	Высота		
10,4	92,3	44,5 (NS 35/7,5)		
I <sub>макс.</sub> [A]	U <sub>макс.</sub> [В]	макс. Ø [мм <sup>2</sup> ]	AWG (UL)	
30 <sup>2)</sup>	250	0,08 - 4	28-12	
24 (FBS) / 17,5 (FBSR)				
МЭК	UL / CUL	CSA	Ex	
250	300	-	-	
30 / 2,5				

Данные для заказа			
Тип	Артикул №	Штук	
STIO-IN 2,5/4-PE OG	① 3209109	25	

Принадлежности <sup>1)</sup>		
D-STIO 2,5/4	3209125	50

# Клеммные блоки - CLIPLINE complete

## Пружинные соединительные клеммы ST 2,5 мм<sup>2</sup>

### Клеммы с размыкателями

#### Примечания:

- 1) Технические характеристики и дополнительные принадлежности описаны на странице 156.
- 2) Ток и напряжение определяются типом вставляемого компонента.

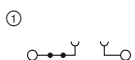

20 А, клемма с размыкателем

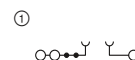

20 А, разделительная клемма, 3 разъема



Технические характеристики <sup>1)</sup>				
Ширина	Длина	Высота		
5,2	60,5	36,5 (NS 35/7,5)		
I <sub>макс.</sub> [A]	U <sub>макс.</sub> [В]	макс. Ø [мм <sup>2</sup> ]	AWG (UL)	
20 <sup>2)</sup>	400 <sup>2)</sup>	0,08 - 4	28-12	
24 (FBS) / 17,5 (FBSR)				
МЭК	UL / CUL	CSA	Ex	
400 <sup>2)</sup>	300	300	-	
Номинальный ток / сечение				
20 <sup>2)</sup> / 2,5		16 / -	16 / -	- / -

Данные для заказа		
Тип	Артикул №	Штук
ST 2,5-TG	3038435	50

Принадлежности <sup>1)</sup>		
Тип	Артикул №	Штук
D-ST 2,5-TWIN	3030488	50



Технические характеристики <sup>1)</sup>				
Ширина	Длина	Высота		
5,2	72	36,5 (NS 35/7,5)		
I <sub>макс.</sub> [A]	U <sub>макс.</sub> [В]	макс. Ø [мм <sup>2</sup> ]	AWG (UL)	
20	400 <sup>2)</sup>	0,08 - 4	28-12	
24 (FBS) / 17,5 (FBSR)				
МЭК	UL / CUL	CSA	Ex	
400 <sup>2)</sup>	300	300	-	
Номинальный ток / сечение				
20 <sup>2)</sup> / 2,5		16 / -	16 / -	- / -

Данные для заказа		
Тип	Артикул №	Штук
ST 2,5-TWIN-TG	3038448	50

Принадлежности <sup>1)</sup>		
Тип	Артикул №	Штук
D-ST 2,5-QUATTRO	3030514	50

### Клеммы с размыкателями

#### Примечания:

- 1) Технические характеристики и дополнительные принадлежности описаны на странице 156.
- 2) Ток и напряжение определяются типом вставляемого компонента.

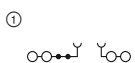

20 А, разделительная клемма, 4 разъема



Технические характеристики <sup>1)</sup>				
Ширина	Длина	Высота		
5,2	84	36,5 (NS 35/7,5)		
I <sub>макс.</sub> [A]	U <sub>макс.</sub> [В]	макс. Ø [мм <sup>2</sup> ]	AWG (UL)	
20	400 <sup>2)</sup>	0,08 - 4	28-12	
24 (FBS) / 17,5 (FBSR)				
МЭК	UL / CUL	CSA	Ex	
400 <sup>2)</sup>	300	300	-	
Номинальный ток / сечение				
20 <sup>2)</sup> / 2,5		16 / -	16 / -	- / -

Данные для заказа		
Тип	Артикул №	Штук
ST 2,5-QUATTRO-TG	3038451	50

Принадлежности <sup>1)</sup>		
Тип	Артикул №	Штук
D-ST 2,5-QUATTRO-MT	3038590	50



### Клеммы с ножевыми размыкателями

#### Примечания:

<sup>1)</sup> Технические характеристики и дополнительные принадлежности описаны на странице 156.

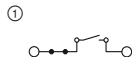

20 А, клемма с ножевым размыкателем



#### Технические характеристики<sup>1)</sup>

Ширина	Длина	Высота		
5,2	60,5	36,5 (NS 35/7,5)		
I <sub>н.макс.</sub> [A]	U <sub>н.макс.</sub> [В]	макс. Ø [мм <sup>2</sup> ]	AWG (UL)	
20	400	0,08 - 4	28-12	
24 (FBS) / 17,5 (FBSR)				
МЭК	UL / CUL	CSA	Ex	
400	600	300	-	
20 / 2,5	16 / -	16 / -	- / -	

#### Данные для заказа

Тип	Артикул №	Штук
ST 2,5-MT	3036343	50
ST 2,5-MT BU	3037818	50

#### Принадлежности<sup>1)</sup>

D-ST 2,5-TWIN	3030488	50
---------------	---------	----

Размеры	[мм]
Максимальные электрические данные	
Максимальный ток шунтирования	[А]
Расчетные данные	
Расчетное напряжение	[В]
Номинальный ток / сечение	[А] / [мм <sup>2</sup> ]

Описание	Цвет
Клемма	серый синий

Нрышка, ширина 2,2 мм	серый
-----------------------	-------

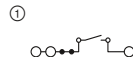

20 А, клемма с ножевым размыкателем, 3 разъема



#### Технические характеристики<sup>1)</sup>

Ширина	Длина	Высота		
5,2	72	36,5 (NS 35/7,5)		
I <sub>н.макс.</sub> [A]	U <sub>н.макс.</sub> [В]	макс. Ø [мм <sup>2</sup> ]	AWG (UL)	
20	400	0,08 - 4	28-12	
24 (FBS) / 17,5 (FBSR)				
МЭК	UL / CUL	CSA	Ex	
400	600	300	-	
20 / 2,5	16 / -	16 / -	- / -	

#### Данные для заказа

Тип	Артикул №	Штук
ST 2,5-TWIN-MT	3036356	50
ST 2,5-TWIN-MT BU	3037821	50

#### Принадлежности<sup>1)</sup>

D-ST 2,5-QUATTRO	3030514	50
------------------	---------	----

### Клеммы с ножевыми размыкателями

#### Примечания:

<sup>1)</sup> Технические характеристики и дополнительные принадлежности описаны на странице 156.

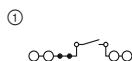

20 А, клемма с ножевым размыкателем, 4 разъема



#### Технические характеристики<sup>1)</sup>

Ширина	Длина	Высота		
5,2	84	36,5 (NS 35/7,5)		
I <sub>н.макс.</sub> [A]	U <sub>н.макс.</sub> [В]	макс. Ø [мм <sup>2</sup> ]	AWG (UL)	
20	400	0,08 - 4	28-12	
24 (FBS) / 17,5 (FBSR)				
МЭК	UL / CUL	CSA	Ex	
400	600	300	-	
20 / 2,5	16 / -	16 / -	- / -	

#### Данные для заказа

Тип	Артикул №	Штук
ST 2,5-QUATTRO-MT	3036576	50
ST 2,5-QUATTRO-MT BU	3037834	50

#### Принадлежности<sup>1)</sup>

D-ST 2,5-QUATTRO-MT	3038590	50
---------------------	---------	----

Размеры	[мм]
Максимальные электрические данные	
Максимальный ток шунтирования	[А]
Расчетные данные	
Расчетное напряжение	[В]
Номинальный ток / сечение	[А] / [мм <sup>2</sup> ]

Описание	Цвет
Клемма	серый синий

Нрышка, ширина 2,2 мм	серый
-----------------------	-------

## Пружинные соединительные клеммы ST 2,5 мм<sup>2</sup>

### Диодные клеммы

#### Примечания:

<sup>1)</sup> Технические характеристики и дополнительные принадлежности описаны на странице 156.

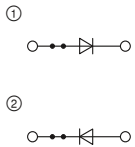

0,5 А, диодная клемма, 1N 4007 (1300 В/0,5 А)



Технические характеристики <sup>1)</sup>				
Ширина	Длина	Высота		
5,2	48,5	36,5 (NS 35/7,5)		
I <sub>макс.</sub> [А]	U <sub>макс.</sub> [В]	макс. Ø [мм <sup>2</sup> ]	AWG (UL)	
0,5	800	0,08 - 4	28-12	
24 (FBS) / 17,5 (FBSR)				
Расчетные данные	МЭК	UL / CUL	CSA	Ex
Максимальный ток шунтирования [А]	800	600	600	-
Расчетное напряжение [В]	0,5 / 1	1 / -	1 / -	- / -
Номинальный ток / сечение [А] / [мм <sup>2</sup> ]				

#### Данные для заказа

Тип	Артикул №	Штук
ST 2,5-DIO/L-R	① 3036262	50
ST 2,5-DIO/R-L	② 3036518	50

#### Принадлежности<sup>1)</sup>

D-ST 2,5	3030417	50
----------	---------	----

Размеры [мм]	
Максимальные электрические данные	
Максимальный ток шунтирования [А]	
Расчетные данные	
Расчетное напряжение [В]	
Номинальный ток / сечение [А] / [мм <sup>2</sup> ]	

Описание	Цвет
Клемма, пропускание см. в схеме	серый
	серый

Нрышна, ширина 2,2 мм	серый
-----------------------	-------

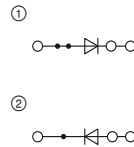

0,5 А, диодные клеммы, 1N 4007 (1300 В/0,5 А), 3 разъема



Технические характеристики <sup>1)</sup>				
Ширина	Длина	Высота		
5,2	60,5	36,5 (NS 35/7,5)		
I <sub>макс.</sub> [А]	U <sub>макс.</sub> [В]	макс. Ø [мм <sup>2</sup> ]	AWG (UL)	
0,5	800	0,08 - 4	28-12	
24 (FBS) / 17,5 (FBSR)				
Расчетные данные	МЭК	UL / CUL	CSA	Ex
Максимальный ток шунтирования [А]	800	600	600	-
Расчетное напряжение [В]	0,5 / 1	20 / -	- / -	- / -
Номинальный ток / сечение [А] / [мм <sup>2</sup> ]				

#### Данные для заказа

Тип	Артикул №	Штук
ST 2,5-TWIN-DIO/L-R	① 3036246	50
ST 2,5-TWIN-DIO/R-L	② 3036521	50

#### Принадлежности<sup>1)</sup>

D-ST 2,5-TWIN	3030488	50
---------------	---------	----

### Диодные клеммы

#### Примечания:

<sup>1)</sup> Технические характеристики и дополнительные принадлежности описаны на странице 156.

<sup>2)</sup> Макс. ток определяется типом диода. Встроены: диод 1N 4007, обратное напряжение: 1300 В, допустимый ток нагрузки при длительной работе: 0,5 А

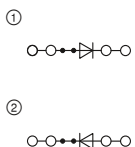

0,5 А, диодные клеммы, 1N 4007 (1300 В/0,5 А), 4 разъема



Технические характеристики <sup>1)</sup>				
Ширина	Длина	Высота		
5,2	72	36,5 (NS 35/7,5)		
I <sub>макс.</sub> [А]	U <sub>макс.</sub> [В]	макс. Ø [мм <sup>2</sup> ]	AWG (UL)	
0,5 <sup>2)</sup>	800	0,08 - 4	28-12	
24 (FBS) / 17,5 (FBSR)				
Расчетные данные	МЭК	UL / CUL	CSA	Ex
Максимальный ток шунтирования [А]	800	600	600	-
Расчетное напряжение [В]	0,5 / 1	20 / -	- / -	- / -
Номинальный ток / сечение [А] / [мм <sup>2</sup> ]				

#### Данные для заказа

Тип	Артикул №	Штук
ST 2,5-QUATTRO-DIO/L-R	① 3036233	50
ST 2,5-QUATTRO-DIO/R-L	② 3036534	50

#### Принадлежности<sup>1)</sup>

D-ST 2,5-QUATTRO	3030514	50
------------------	---------	----

Размеры [мм]	
Максимальные электрические данные	
Максимальный ток шунтирования [А]	
Расчетные данные	
Расчетное напряжение [В]	
Номинальный ток / сечение [А] / [мм <sup>2</sup> ]	

Описание	Цвет
Клемма, пропускание см. в схеме	серый
	серый

Нрышна, ширина 2,2 мм	серый
-----------------------	-------

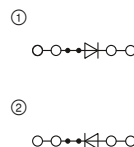

1,5 А, диодная клемма, 1N 5408 (1000 В/1,5 А), 4 разъема



Технические характеристики <sup>1)</sup>				
Ширина	Длина	Высота		
5,2	72	36,5 (NS 35/7,5)		
I <sub>макс.</sub> [А]	U <sub>макс.</sub> [В]	макс. Ø [мм <sup>2</sup> ]	AWG (UL)	
1,5	800	0,08 - 4	-	
24 (FBS) / 17,5 (FBSR)				
Расчетные данные	МЭК	UL / CUL	CSA	Ex
Максимальный ток шунтирования [А]	800	-	-	-
Расчетное напряжение [В]	1,5 / 1	- / -	- / -	- / -
Номинальный ток / сечение [А] / [мм <sup>2</sup> ]				

#### Данные для заказа

Тип	Артикул №	Штук
ST 2,5-QUATTRO-DIO 1N 5408K/L-R	① 3002216	50
ST 2,5-QUATTRO-DIO 1N 5408K/R-L	② 3002214	50

#### Принадлежности<sup>1)</sup>

D-ST 2,5-QUATTRO	3030514	50
------------------	---------	----

### Диодные клеммы

#### Примечания:

<sup>1)</sup> Технические характеристики и дополнительные принадлежности описаны на странице 156.

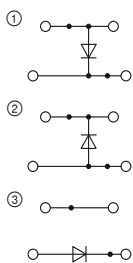

26 А, диодные двухъярусные клеммы, 1N 4007 (1300 В/0,5 А)



#### Технические характеристики<sup>1)</sup>

Ширина	Длина	Высота		
5,2	67,5	47,5 (NS 35/7,5)		
I <sub>макс.</sub> [А]	U <sub>макс.</sub> [В]	макс. Ø [мм <sup>2</sup> ]	AWG (UL)	
26	500	0,08 - 4	28-12	
20 (FBS) / 17,5 (FBSR)				
МЭК	UL / CUL	CSA	Ex	
500	600	300	-	
22 / 2,5	20 / -	- / -	- / -	

#### Данные для заказа

Тип	Артикул №	Штук
STTB 2,5-DIO/O-U	① 3031555	50
STTB 2,5-DIO/U-O	② 3031563	50
STTB 2,5-DIO/UL-UR	③ 3031571	50

#### Принадлежности<sup>1)</sup>

D-STTB 2,5	Артикул №	Штук
D-STTB 2,5	3030459	50

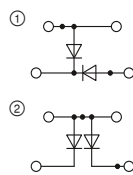

26 А, диодные двухъярусные клеммы, 1N 4007 (1300 В/0,5 А)



#### Технические характеристики<sup>1)</sup>

Ширина	Длина	Высота		
5,2	67,5	47,5 (NS 35/7,5)		
I <sub>макс.</sub> [А]	U <sub>макс.</sub> [В]	макс. Ø [мм <sup>2</sup> ]	AWG (UL)	
26	250	0,08 - 4	28-12	
20 (FBS) / 17,5 (FBSR)				
МЭК	UL / CUL	CSA	Ex	
250	600	300	-	
22 / 2,5	20 / -	- / -	- / -	

#### Данные для заказа

Тип	Артикул №	Штук
STTB 2,5-2DIO/O-UL/UR-UL	① 3031584	50
STTB 2,5-2DIO/O-UL/O-UR	② 3031597	50

#### Принадлежности<sup>1)</sup>

D-STTB 2,5	Артикул №	Штук
D-STTB 2,5	3030459	50

### Двухъярусные клеммные модули со световыми индикаторами

#### Примечания:

<sup>1)</sup> Технические характеристики и дополнительные принадлежности описаны на странице 156.

<sup>2)</sup> Рабочее напряжение отображается моделями, оснащенными световым индикатором.

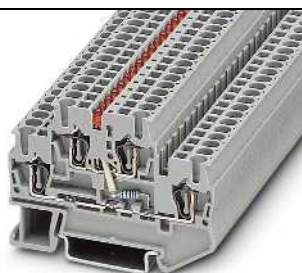
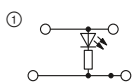

26 А, двухъярусная клемма со световым индикатором



#### Технические характеристики<sup>1)</sup>

Ширина	Длина	Высота		
5,2	67,5	47,5 (NS 35/7,5)		
I <sub>макс.</sub> [А]	U <sub>макс.</sub> [В]	макс. Ø [мм <sup>2</sup> ]	AWG (UL)	
26	500 <sup>2)</sup>	0,08 - 4	28-12	
20 (FBS) / 17,5 (FBSR)				
МЭК	UL / CUL	CSA	Ex	
500 <sup>2)</sup>	600	-	-	
22 / 2,5	20 / -	- / -	- / -	

#### Данные для заказа

Тип	Артикул №	Штук
STTB 2,5-LA 24 RD	① 3031607	50
STTB 2,5-LA 60 RD	① 3031610	50
STTB 2,5-LA230	① 3031623	50

#### Принадлежности<sup>1)</sup>

D-STTB 2,5	Артикул №	Штук
D-STTB 2,5	3030459	50

Описание	Цвет
Клемма, со световым индикатором для 12 – 30 В перем. тока, 0,7 – 2,4 мА	серый
со светодиодным индикатором для 30-60 В DC, 0,8-1,8 мА	серый
со светодиодным индикатором для 110-230 В пер./пост. тока, 0,1–0,5 мА	серый

Нрышка, ширина 2,2 мм	серый
-----------------------	-------

# Клеммные блоки - CLIPLINE complete

## Пружинные соединительные клеммы ST 2,5 мм<sup>2</sup>

### Двухъярусная клемма с датчиком температуры

**Примечания:**

<sup>1)</sup> Технические характеристики и дополнительные принадлежности описаны на странице 156.

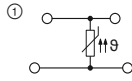

26 А, двухъярусная клемма с датчиком температуры

ERC

**Технические характеристики<sup>1)</sup>**

Размеры	Ширина	Длина	Высота		
	[мм]	7,4	67,5	47,5 (NS 35/7,5)	
Максимальные электрические данные	$I_{\text{макс.}}$ [А]	$U_{\text{макс.}}$ [В]	макс. Ø [мм <sup>2</sup> ]	AWG (UL)	
	26	500	0,08 - 4	-	
Расчетные данные	МЭК	UL / CUL	CSA	Ex	
	Расчетное напряжение	[В]			
	Номинальный ток / сечение	[А] / [мм <sup>2</sup> ]			
	500	-	-	-	
	22 / 2,5	- / -	- / -	- / -	

**Данные для заказа**

Тип	Артикул №	Штук
STTB 2,5-PT100 MD	① 3035564	50

### Гибридные клеммы с односторонним винтовым разъемом 2,5 (4) мм<sup>2</sup>

**Примечания:**

<sup>1)</sup> Технические характеристики и дополнительные принадлежности описаны на странице 156.

<sup>2)</sup> Расчетные данные винтовых зажимов представлены на phoenixcontact.net/products

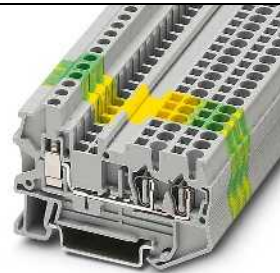
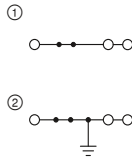

28 А, проходной блок зажимов, 3 разъема

с РЭЛС ERC

**Технические характеристики<sup>1)</sup>**

Размеры	Ширина	Длина	Высота		
	[мм]	5,2	65,3	42,8 (NS 35/7,5)	
Максимальные электрические данные	$I_{\text{макс.}}$ [А]	$U_{\text{макс.}}$ [В]	макс. Ø [мм <sup>2</sup> ]	AWG (UL)	
	28	800	0,08 - 4	28-12	
Расчетные данные <sup>2)</sup>	24 (FBS) / 17,5 (FBSR)				
	МЭК	UL / CUL	CSA	Ex	
	Расчетное напряжение	[В]			
	800	600	600	-	
Номинальный ток / сечение	[А] / [мм <sup>2</sup> ]				
	24 / 2,5	20 / -	20 / -	- / -	

**Данные для заказа**

Тип	Артикул №	Штук
STU 2,5-TWIN	① 3033016	50
STU 2,5-TWIN BU	① 3033029	50
STU 2,5-TWIN-PE	② 3033032	50

**Принадлежности<sup>1)</sup>**

Тип	Артикул №	Штук
D-STU 2,5-TWIN	3033045	50



### Электротехнические клеммы панельной конструкции

#### Примечания:

<sup>1)</sup> Технические характеристики и дополнительные принадлежности описаны на странице 156.

Указания по монтажу и применению дополнительных принадлежностей во взрывоопасной среде Ex см. на странице 644.

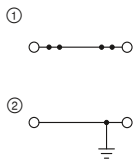

31 А, проходной блок зажимов



Ex: **Ex** EAC Ex  
PTB 07ATEX1027U / IECEx PTB 07.0024U

#### Технические характеристики<sup>1)</sup>

Ширина	Длина	Высота		
5,2	50,8	43 (NS 35/7,5)		
I <sub>макс.</sub> [A]	U <sub>макс.</sub> [B]	макс. Ø [мм <sup>2</sup> ]	AWG (UL)	
31	800	0,08 - 4	28-12	
24 (FBS) / 17,5 (FBSR)				
МЭК	UL / CUL	CSA	Ex	
800	600	600	550	
24 / 2,5	20 / -	20 / -	20,5 / 2,5	

#### Данные для заказа

Тип	Артикул №	Штук
STS 2,5	① 3036398	50
STS 2,5 BU	① 3036408	50
STS 2,5-PE	② 3036411	50

#### Принадлежности<sup>1)</sup>

D-ST5 2,5	3031762	50
-----------	---------	----

Размеры	[мм]
Максимальные электрические данные	
Максимальный ток шунтирования	[A]
Расчетные данные	
Расчетное напряжение	[B]
Номинальный ток / сечение	[A] / [мм <sup>2</sup> ]

Описание	Цвет
Клемма	серый
	синий
Заземляющая клемма	желто-зел.

Нрышка, ширина 2,2 мм	серый
-----------------------	-------

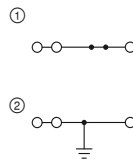

28 А, проходной блок зажимов, 3 разъема



Ex: **Ex** EAC Ex  
PTB 07ATEX1027U / IECEx PTB 07.0024U

#### Технические характеристики<sup>1)</sup>

Ширина	Длина	Высота		
5,2	50,8	43 (NS 35/7,5)		
I <sub>макс.</sub> [A]	U <sub>макс.</sub> [B]	макс. Ø [мм <sup>2</sup> ]	AWG (UL)	
28	800	0,08 - 4	28-12	
24 (FBS) / 17,5 (FBSR)				
МЭК	UL / CUL	CSA	Ex	
800	600	600	550	
24 / 2,5	20 / -	20 / -	21 / 2,5	

#### Данные для заказа

Тип	Артикул №	Штук
STS 2,5-TWIN	① 3031720	50
STS 2,5-TWIN BU	① 3036275	50
STS 2,5-TWIN-PE	② 3031733	50

#### Принадлежности<sup>1)</sup>

D-ST5 2,5	3031762	50
-----------	---------	----

### Электротехнические клеммы панельной конструкции

#### Примечания:

<sup>1)</sup> Технические характеристики и дополнительные принадлежности описаны на странице 156.

Указания по монтажу и применению дополнительных принадлежностей во взрывоопасной среде Ex см. на странице 644.

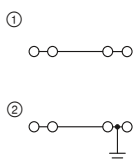

28 А, проходной блок зажимов, 4 разъема



Ex: **Ex** EAC Ex  
PTB 07ATEX1027U / IECEx PTB 07.0024U

#### Технические характеристики<sup>1)</sup>

Ширина	Длина	Высота		
5,2	50,8	43 (NS 35/7,5)		
I <sub>макс.</sub> [A]	U <sub>макс.</sub> [B]	макс. Ø [мм <sup>2</sup> ]	AWG (UL)	
28	800	0,08 - 4	28-12	
-				
МЭК	UL / CUL	CSA	Ex	
800	600	600	550	
24 / 2,5	20 / -	20 / -	20,5 / 2,5	

#### Данные для заказа

Тип	Артикул №	Штук
STS 2,5-QUATTRO	① 3031746	50
STS 2,5-QUATTRO BU	① 3036288	50
STS 2,5-QUATTRO-PE	② 3031759	50

#### Принадлежности<sup>1)</sup>

D-ST5 2,5	3031762	50
-----------	---------	----

Размеры	[мм]
Максимальные электрические данные	
Максимальный ток шунтирования	[A]
Расчетные данные	
Расчетное напряжение	[B]
Номинальный ток / сечение	[A] / [мм <sup>2</sup> ]

Описание	Цвет
Клемма	серый
	синий
со связью потенциала	серый
	синий
Заземляющая клемма	желто-зел.

Нрышка, ширина 2,2 мм	серый
-----------------------	-------

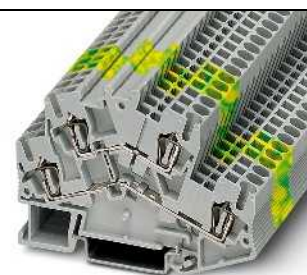
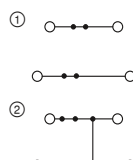

26 А, двухъярусные клеммы



Ex: **Ex** EAC Ex  
PTB 07ATEX1027U / IECEx PTB 07.0024U

#### Технические характеристики<sup>1)</sup>

Ширина	Длина	Высота		
5,2	78	55 (NS 35/7,5)		
I <sub>макс.</sub> [A]	U <sub>макс.</sub> [B]	макс. Ø [мм <sup>2</sup> ]	AWG (UL)	
26	500	0,08 - 4	28-12	
22 (FBS) / 17,5 (FBSR)				
МЭК	UL / CUL	CSA	Ex	
500	600	300	440	
22 / 2,5	20 / -	20 / -	19,5 / 2,5	

#### Данные для заказа

Тип	Артикул №	Штук
STTBS 2,5	① 3038464	50
STTBS 2,5 BU	① 3038493	50
STTBS 2,5-PV	② 3038477	50
STTBS 2,5-PV BU	② 3035289	50
STTBS 2,5-PE	③ 3038480	50

#### Принадлежности<sup>1)</sup>

D-STTBS 2,5	3038503	50
-------------	---------	----

# Клеммные блоки - CLIPLINE complete

## Пружинные соединительные клеммы ST 2,5 мм<sup>2</sup>

### Разделит. клеммы и клеммы с ножевыми размыкателями панельной конструкции

#### Примечания:

<sup>1)</sup> Технические характеристики и дополнительные принадлежности описаны на странице 156.

<sup>2)</sup> Ток и напряжение определяются типом вставляемого компонента.

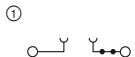

20 А, клемма с размыкателем

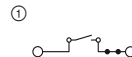

20 А, клемма с ножевым размыкателем



#### Технические характеристики<sup>1)</sup>

Размеры	[мм]
Максимальные электрические данные	
Максимальный ток шунтирования	[А]
Расчетные данные	
Расчетное напряжение	[В]
Номинальный ток / сечение	[А] / [мм <sup>2</sup> ]

Ширина	Длина	Высота	
5,2	50,8	43 (NS 35/7,5)	
I <sub>макс.</sub> [А]	U <sub>макс.</sub> [В]	макс. Ø [мм <sup>2</sup> ]	AWG (UL)
20 <sup>2)</sup>	400 <sup>2)</sup>	0,08 - 4	28-12
16 (FBS) / 16 (FBSR)			
МЭК	UL / CUL	CSA	Ex
400 <sup>2)</sup>	300	300	-
20 <sup>2)</sup> / 2,5	16 / -	16 / -	- / -

#### Данные для заказа

Описание	Цвет
Клемма	серый синий

Тип	Артикул №	Штук
STS 2,5-TG	3037009	50

#### Принадлежности<sup>1)</sup>

Нрышка, ширина 2,2 мм	серый
-----------------------	-------

D-ST5 2,5	3031762	50
-----------	---------	----



#### Технические характеристики<sup>1)</sup>

Ширина	Длина	Высота	
5,2	50,8	43 (NS 35/7,5)	
I <sub>макс.</sub> [А]	U <sub>макс.</sub> [В]	макс. Ø [мм <sup>2</sup> ]	AWG (UL)
20	400	0,08 - 4	28-12
16 (FBS) / 16 (FBSR)			
МЭК	UL / CUL	CSA	Ex
400	300	300	-
20 / 2,5	16 / -	16 / -	- / -

#### Данные для заказа

Тип	Артикул №	Штук
STS 2,5-MT	3036990	50
STS 2,5-MT BU	3035425	50

#### Принадлежности<sup>1)</sup>

D-ST5 2,5	3031762	50
-----------	---------	----

### Проходные, многопроводные и заземляющие клеммы

#### Примечания:

<sup>1)</sup> Технические характеристики и дополнительные принадлежности описаны на странице 156.

Указания по монтажу и применению дополнительных принадлежностей во взрывоопасной среде Ex см. на странице 644.

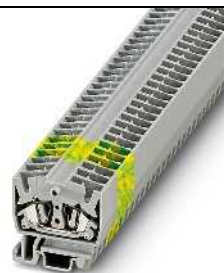
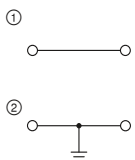

30 А, проходной блок зажимов

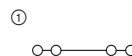

30 А, проходной блок зажимов, 4 разъема



Ex: EAC Ex  
PTB 08ATEX1075U / IECEx PTB 08.0048U

#### Технические характеристики<sup>1)</sup>

Размеры	[мм]
Максимальные электрические данные	
Максимальный ток шунтирования	[А]
Расчетные данные	
Расчетное напряжение	[В]
Номинальный ток / сечение	[А] / [мм <sup>2</sup> ]
Общие характеристики	
Длина снятия изоляции	[мм]

Ширина	Длина	Высота	
5,2	32	30 (NS 15)	
I <sub>макс.</sub> [А]	U <sub>макс.</sub> [В]	макс. Ø [мм <sup>2</sup> ]	AWG (UL)
30	800	0,08 - 4	28-12
-			
МЭК	UL / CUL	CSA	Ex
800	600	600	690
24 / 2,5	20 / -	20 / -	22 / 2,5

#### Данные для заказа

Описание	Полюсов	Цвет
Клемма		серый синий
Заземляющая клемма		желто-зел.

Тип	Артикул №	Штук
MSB 2,5	3244012	50
MSB 2,5 BU	3244025	50
MSB 2,5-PE	3244151	50

#### Принадлежности<sup>1)</sup>

Нрышка, ширина 4 мм	серый
Гребенчатая перемычка, полностью изолированная	серый
2	серый

D-MZB 1,5	3024177	50
-----------	---------	----



Ex: EAC Ex  
PTB 08ATEX1075U / IECEx PTB 08.0048U

#### Технические характеристики<sup>1)</sup>

Ширина	Длина	Высота	
10,4	32	30 (NS 15)	
I <sub>макс.</sub> [А]	U <sub>макс.</sub> [В]	макс. Ø [мм <sup>2</sup> ]	AWG (UL)
30	800	0,08 - 4	28-12
24			
МЭК	UL / CUL	CSA	Ex
800	600	600	690
24 / 2,5	20 / -	20 / -	22 / 2,5

#### Данные для заказа

Тип	Артикул №	Штук
MSDB 2,5	3244216	50
MSDB 2,5 BU	3244229	50

#### Принадлежности<sup>1)</sup>

D-MZB 1,5	3024177	50
ESB 2-MZDB	3029703	10

### Проходные, многопроводные и заземляющие клеммы

#### Примечания:

<sup>1)</sup> Технические характеристики и дополнительные принадлежности описаны на странице 156.

Указания по монтажу и применению дополнительных принадлежностей во взрывоопасной среде Ex см. на странице 644.

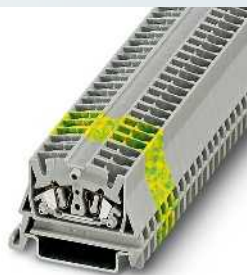
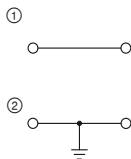

30 А, проходной блок зажимов



Ex: EAC Ex  
PTB 08ATEX1075U / IECEx PTB 08.0048U

#### Технические характеристики<sup>1)</sup>

Ширина	Длина	Высота		
5,2	42,7	32 (NS 35/7,5)		
I <sub>макс.</sub> [A]	U <sub>макс.</sub> [В]	макс. Ø [мм <sup>2</sup> ]	AWG (UL)	
30	800	0,08 - 4	28-12	
-				
МЭК	UL / CUL	CSA	Ex	
800	600	600	690	
24 / 2,5	20 / -	20 / -	22 / 2,5	

#### Данные для заказа

Тип	Артикул №	Штук
MSB 2,5-NS 35	3244119	50
MSB 2,5-NS 35 BU	3244122	50
MSB 2,5-NS 35-PE	3244148	50

#### Принадлежности<sup>1)</sup>

D-MZB 1,5	3024177	50
-----------	---------	----

Размеры	[мм]
Максимальные электрические данные	
Максимальный ток шунтирования	[А]
Расчетные данные	
Расчетное напряжение	[В]
Номинальный ток / сечение	[А] / [мм <sup>2</sup> ]
Общие характеристики	
Длина снятия изоляции	[мм]

Описание	Полюсов	Цвет
Клемма		серый синий
Заземляющая клемма		желто-зел.

Нрышка, ширина 4 мм	серый
Гребенчатая перемычка, полностью изолированная	серый
	2

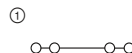

30 А, проходной блок зажимов, 4 разъема



Ex: EAC Ex  
PTB 08ATEX1075U / IECEx PTB 08.0048U

#### Технические характеристики<sup>1)</sup>

Ширина	Длина	Высота		
10,4	42,7	32 (NS 35/7,5)		
I <sub>макс.</sub> [A]	U <sub>макс.</sub> [В]	макс. Ø [мм <sup>2</sup> ]	AWG (UL)	
30	800	0,08 - 4	28-12	
24				
МЭК	UL / CUL	CSA	Ex	
800	600	600	690	
24 / 2,5	20 / -	20 / -	22 / 2,5	

#### Данные для заказа

Тип	Артикул №	Штук
MSDB 2,5-NS 35	3244300	50
MSDB 2,5-NS 35 BU	3244313	50

#### Принадлежности<sup>1)</sup>

D-MZB 1,5	3024177	50
ESB 2-MZDB	3029703	10

### Проходные и многовыводные клеммы

#### Примечания:

<sup>1)</sup> Технические характеристики и дополнительные принадлежности описаны на странице 156.

Указания по монтажу и применению дополнительных принадлежностей во взрывоопасной среде Ex см. на странице 644.

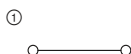

30 А, проходной блок зажимов, для образования блоков



Ex: EAC Ex  
PTB 08ATEX1075U / IECEx PTB 08.0048U

#### Технические характеристики<sup>1)</sup>

Ширина	Длина	Высота		
5,2	32	22		
I <sub>макс.</sub> [A]	U <sub>макс.</sub> [В]	макс. Ø [мм <sup>2</sup> ]	AWG (UL)	
30	800	0,08 - 4	28-12	
МЭК	UL / CUL	CSA	Ex	
800	600	600	550	
24 / 2,5	20 / -	20 / -	22 / 2,5	

#### Данные для заказа

Тип	Артикул №	Штук
MSB 2,5-M	3244067	50
MSB 2,5-M BU	3244070	50

#### Принадлежности<sup>1)</sup>

D-MZB 1,5	3024177	50
-----------	---------	----

Размеры	[мм]
Максимальные электрические данные	
Расчетные данные	
Расчетное напряжение	[В]
Номинальный ток / сечение	[А] / [мм <sup>2</sup> ]
Общие характеристики	
Длина снятия изоляции	[мм]

Описание	Цвет
Клемма	серый синий

Нрышка, ширина 4 мм	серый
---------------------	-------

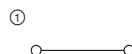

30 А, фланцевая конечная клемма, для образования блока



Ex: EAC Ex  
PTB 08ATEX1075U / IECEx PTB 08.0048U

#### Технические характеристики<sup>1)</sup>

Ширина	Длина	Высота		
5,2	32	22		
I <sub>макс.</sub> [A]	U <sub>макс.</sub> [В]	макс. Ø [мм <sup>2</sup> ]	AWG (UL)	
30	800	0,08 - 4	28-12	
МЭК	UL / CUL	CSA	Ex	
800	600	600	550	
24 / 2,5	20 / -	20 / -	22 / 2,5	

#### Данные для заказа

Тип	Артикул №	Штук
MSB 2,5-F	3244041	50
MSB 2,5-F BU	3244054	50

#### Принадлежности<sup>1)</sup>

D-MSB 1,5-F	3024180	50
-------------	---------	----

## Пружинные соединительные клеммы ST 2,5 мм<sup>2</sup>

### Проходные и многовыводные клеммы

#### Примечания:

<sup>1)</sup> Технические характеристики и дополнительные принадлежности описаны на странице 156.

Указания по монтажу и применению дополнительных принадлежностей во взрывоопасной среде Ex см. на странице 644.

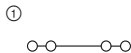

**30 А, проходной блок зажимов, для образования блоков, 4 разъема**



Ex: EAC Ex IECEx  
PTB 08ATEX1075U / IECEx PTB 08.0048U

Технические характеристики <sup>1)</sup>				
Ширина	Длина	Высота		
10,4	32	22		
I <sub>макс.</sub> [A]	U <sub>макс.</sub> [В]	макс. Ø [мм <sup>2</sup> ]	AWG (UL)	
30	800	0,08 - 4	28-12	
24				
МЭК	UL / CUL	CSA	Ex	
800	600	600	550	
24 / 2,5	20 / -	20 / -	22 / 2,5	
8				

Данные для заказа			
Тип	Артикул №	Штук	
MSDB 2,5-M	3244258	50	
MSDB 2,5-M BU	3244261	50	

Принадлежности <sup>1)</sup>			
Тип	Артикул №	Штук	
D-MZB 1,5	3024177	50	
ESB 2-MZDB	24 А 3029703	10	

Размеры	[мм]
Максимальные электрические данные	
Максимальный ток шунтирования	[А]
Расчетные данные	
Расчетное напряжение	[В]
Номинальный ток / сечение	[А] / [мм <sup>2</sup> ]
Общие характеристики	
Длина снятия изоляции	[мм]

Описание	Полюсов	Цвет
Клемма		серый синий

Нрышка, ширина 4 мм	серый
Гребенчатая перемычка, полностью изолированная	серый
	2

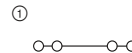

**30 А, фланцевая конечная клемма, 4 разъема, для образования блока**



Ex: EAC Ex IECEx  
PTB 08ATEX1075U / IECEx PTB 08.0048U

Технические характеристики <sup>1)</sup>				
Ширина	Длина	Высота		
10,4	32	22		
I <sub>макс.</sub> [A]	U <sub>макс.</sub> [В]	макс. Ø [мм <sup>2</sup> ]	AWG (UL)	
30	800	0,08 - 4	28-12	
24				
МЭК	UL / CUL	CSA	Ex	
800	600	600	550	
24 / 2,5	20 / -	20 / -	22 / 2,5	
8				

Данные для заказа			
Тип	Артикул №	Штук	
MSDB 2,5-F	3244232	50	
MSDB 2,5-F BU	3244245	50	

Принадлежности <sup>1)</sup>			
Тип	Артикул №	Штук	
D-MSB 1,5-F	3024180	50	
ESB 2-MZDB	24 А 3029703	10	

### Проходные и многовыводные клеммы

#### Примечания:

<sup>1)</sup> Технические характеристики и дополнительные принадлежности описаны на странице 156.

Указания по монтажу и применению дополнительных принадлежностей во взрывоопасной среде Ex см. на странице 644.

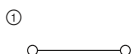

**30 А, проходной блок зажимов, с защелкой**



Ex: EAC Ex IECEx  
PTB 08ATEX1075U / IECEx PTB 08.0048U

Технические характеристики <sup>1)</sup>				
Ширина	Длина	Высота		
5,2	32	22		
I <sub>макс.</sub> [A]	U <sub>макс.</sub> [В]	макс. Ø [мм <sup>2</sup> ]	AWG (UL)	
30	800	0,08 - 4	28-12	
-				
МЭК	UL / CUL	CSA	Ex	
800	600	600	550	
24 / 2,5	20 / -	20 / -	22 / 2,5	
8				

Данные для заказа			
Тип	Артикул №	Штук	
MSB 2,5-RZ	3244164	50	
MSB 2,5-RZ BU	3244177	50	

Принадлежности <sup>1)</sup>			
Тип	Артикул №	Штук	
D-MZB 1,5	3024177	50	
ESB 2-MZDB	24 А 3029703	10	

Размеры	[мм]
Максимальные электрические данные	
Максимальный ток шунтирования	[А]
Расчетные данные	
Расчетное напряжение	[В]
Номинальный ток / сечение	[А] / [мм <sup>2</sup> ]
Общие характеристики	
Длина снятия изоляции	[мм]

Описание	Полюсов	Цвет
Клемма, для прямого монтажа		серый синий

Нрышка, ширина 4 мм	серый
Гребенчатая перемычка, полностью изолированная	серый
	2

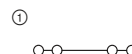

**30 А, проходной блок зажимов, 4 разъема, с защелкой**



Ex: EAC Ex IECEx  
PTB 08ATEX1075U / IECEx PTB 08.0048U

Технические характеристики <sup>1)</sup>				
Ширина	Длина	Высота		
10,4	32	22		
I <sub>макс.</sub> [A]	U <sub>макс.</sub> [В]	макс. Ø [мм <sup>2</sup> ]	AWG (UL)	
30	800	0,08 - 4	28-12	
24				
МЭК	UL / CUL	CSA	Ex	
800	600	600	550	
24 / 2,5	20 / -	20 / -	22 / 2,5	
8				

Данные для заказа			
Тип	Артикул №	Штук	
MSDB 2,5-RZ	3244339	50	
MSDB 2,5-RZ BU	3244342	50	

Принадлежности <sup>1)</sup>			
Тип	Артикул №	Штук	
D-MZB 1,5	3024177	50	
ESB 2-MZDB	24 А 3029703	10	



### Проходные и многовыводные клеммы

#### Примечания:

<sup>1)</sup> Технические характеристики и дополнительные принадлежности описаны на странице 156.



30 А, проходной блок зажимов, боковой кабельный ввод



Технические характеристики <sup>1)</sup>				
Ширина	Длина	Высота		
5,2	32	30 (NS 15)		
I <sub>макс.</sub> [A]	U <sub>макс.</sub> [В]	макс. Ø [мм <sup>2</sup> ]	AWG (UL)	
30	800	0,08 - 4	28-12	
Максимальный ток шунтирования [А] -				
Расчетные данные				
МЭК	UL / CUL	CSA	Ex	
800	600	600	-	
Общие характеристики				
Длина снятия изоляции	8			

Данные для заказа		
Тип	Артикул №	Штук
MSBV 2,5	3249017	50
MSBV 2,5 BU	3249020	50

Принадлежности <sup>1)</sup>		
Тип	Артикул №	Штук
D-MSBV 2,5	3251018	50

Размеры	[мм]
Максимальные электрические данные	
Максимальный ток шунтирования	[А]
Расчетные данные	
Расчетное напряжение	[В]
Номинальный ток / сечение	[А] / [мм <sup>2</sup> ]
Общие характеристики	
Длина снятия изоляции	[мм]

Описание	Полюсов	Цвет
Клемма		серый синий

Крышка, ширина 4 мм	серый
Гребенчатая перемычка, полностью изолированная	серый
	2

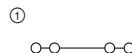

30 А, проходной блок зажимов, боковой кабельный ввод, 4 разъема



Технические характеристики <sup>1)</sup>				
Ширина	Длина	Высота		
10,4	32	30 (NS 15)		
I <sub>макс.</sub> [A]	U <sub>макс.</sub> [В]	макс. Ø [мм <sup>2</sup> ]	AWG (UL)	
30	800	0,08 - 4	28-12	
Максимальный ток шунтирования [А] 24				
Расчетные данные				
МЭК	UL / CUL	CSA	Ex	
800	600	600	-	
Общие характеристики				
Длина снятия изоляции	8			

Данные для заказа		
Тип	Артикул №	Штук
MSDBV 2,5	3249143	50
MSDBV 2,5 BU	3249156	50

Принадлежности <sup>1)</sup>		
Тип	Артикул №	Штук
D-MSBV 2,5	3251018	50
ESB 2-MZDB	3029703	10

### Проходные и многовыводные клеммы

#### Примечания:

<sup>1)</sup> Технические характеристики и дополнительные принадлежности описаны на странице 156.



30 А, проходной блок зажимов, боковой кабельный ввод



Технические характеристики <sup>1)</sup>				
Ширина	Длина	Высота		
5,2	42,7	32 (NS 35/7,5)		
I <sub>макс.</sub> [A]	U <sub>макс.</sub> [В]	макс. Ø [мм <sup>2</sup> ]	AWG (UL)	
30	800	0,08 - 4	28-12	
Максимальный ток шунтирования [А] -				
Расчетные данные				
МЭК	UL / CUL	CSA	Ex	
800	600	600	-	
Общие характеристики				
Длина снятия изоляции	8			

Данные для заказа		
Тип	Артикул №	Штук
MSBV 2,5-NS 35	3249088	50
MSBV 2,5-NS 35 BU	3249091	50

Принадлежности <sup>1)</sup>		
Тип	Артикул №	Штук
D-MSBV 2,5	3251018	50

Размеры	[мм]
Максимальные электрические данные	
Максимальный ток шунтирования	[А]
Расчетные данные	
Расчетное напряжение	[В]
Номинальный ток / сечение	[А] / [мм <sup>2</sup> ]
Общие характеристики	
Длина снятия изоляции	[мм]

Описание	Полюсов	Цвет
Клемма		серый синий

Крышка, ширина 4 мм	серый
Гребенчатая перемычка, полностью изолированная	серый
	2

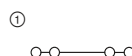

30 А, проходной блок зажимов, боковой кабельный ввод, 4 разъема



Технические характеристики <sup>1)</sup>				
Ширина	Длина	Высота		
10,4	42,7	32 (NS 35/7,5)		
I <sub>макс.</sub> [A]	U <sub>макс.</sub> [В]	макс. Ø [мм <sup>2</sup> ]	AWG (UL)	
30	800	0,08 - 4	28-12	
Максимальный ток шунтирования [А] 24				
Расчетные данные				
МЭК	UL / CUL	CSA	Ex	
800	600	600	-	
Общие характеристики				
Длина снятия изоляции	8			

Данные для заказа		
Тип	Артикул №	Штук
MSDBV 2,5-NS 35	3249211	50
MSDBV 2,5-NS 35 BU	3249224	50

Принадлежности <sup>1)</sup>		
Тип	Артикул №	Штук
D-MSBV 2,5	3251018	50
ESB 2-MZDB	3029703	10

# Клеммные блоки - CLIPLINE complete

## Пружинные соединительные клеммы ST 2,5 мм<sup>2</sup>

### Проходные и многовыводные клеммы

#### Примечания:

<sup>1)</sup> Технические характеристики и дополнительные принадлежности описаны на странице 156.

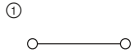

30 А, проходной блок зажимов, для образования блоков



Технические характеристики <sup>1)</sup>				
Размеры	Ширина	Длина	Высота	
	5,2	32	22	
Максимальные электрические данные	I <sub>макс.</sub> [A]	U <sub>макс.</sub> [В]	макс. Ø [мм <sup>2</sup> ]	AWG (UL)
	30	800	0,08 - 4	28-12
Максимальный ток шунтирования	-			
Расчетные данные	МЭК	UL / CUL	CSA	Ex
Расчетное напряжение	800	600	600	-
Номинальный ток / сечение	24 / 2,5	20 / -	20 / -	- / -
Общие характеристики				
Длина снятия изоляции	8			

Данные для заказа			
Тип	Артикул №	Штук	
MSBV 2,5-M	3249062	50	
MSBV 2,5-M BU	3249075	50	

Принадлежности <sup>1)</sup>		
Тип	Артикул №	Штук
D-MSBV 2,5	3251018	50

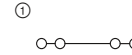

30 А, проходной блок зажимов, для образования блоков, 4 разъема



Технические характеристики <sup>1)</sup>				
Размеры	Ширина	Длина	Высота	
	10,4	32	22	
Максимальные электрические данные	I <sub>макс.</sub> [A]	U <sub>макс.</sub> [В]	макс. Ø [мм <sup>2</sup> ]	AWG (UL)
	30	800	0,08 - 4	28-12
Максимальный ток шунтирования	24			
Расчетные данные	МЭК	UL / CUL	CSA	Ex
Расчетное напряжение	800	600	600	-
Номинальный ток / сечение	24 / 2,5	20 / -	20 / -	- / -
Общие характеристики				
Длина снятия изоляции	8			

Данные для заказа			
Тип	Артикул №	Штук	
MSDBV 2,5-M	3249198	50	
MSDBV 2,5-M BU	3249208	50	

Принадлежности <sup>1)</sup>		
Тип	Артикул №	Штук
D-MSBV 2,5	3251018	50
ESB 2-MZDB	3029703	10



# Клеммные блоки - CLIPLINE complete

## Пружинные соединительные клеммы ST 4 мм<sup>2</sup>

### Общие технические характеристики клемм для быстрого монтажа ST 4 мм<sup>2</sup>

<b>Расчетные данные</b>		МЭК 60947-7-1 / МЭК 60947-7-2 / МЭК 60947-7-3			
Расчетное сечение	[мм <sup>2</sup> ]	4			
Диапазон сечений	AWG	28 - 10			
<b>Возможности подключения</b>		однож.	многож.	Кабельный наконечник с пластмассовой втулкой или без	
1-жильн.	[мм <sup>2</sup> ]	0,08 - 6	0,08 - 4	0,14 - 4	0,14 - 4
2-жильный гибкий с кабельным наконечником TWIN	[мм <sup>2</sup> ]	-	-	-	0,5 - 1
<b>Общие характеристики</b>					
Длина снятия изоляции	[мм]	8 - 10			
Изоляционный материал		PA			
Класс воспламеняемости согласно UL 94		VO			
<b>Указания:</b> дополнительные или отличные данные документируются у артикула.					

#### Примечания:



Рядом с артикулом расположена внутренняя электрическая проводка в виде схемы. Свободные места соединения для шунтирования обозначены черной точкой.

Указанные технические данные и допуски относятся к первому артикулу в столбике. Данные о следующих артикулах указаны на сайте [phoenixcontact.net/products](http://phoenixcontact.net/products)

Полные данные по группам использования UL и CSA, номера файлов и ссылки в интернете приведены на сайте [phoenixcontact.net/products](http://phoenixcontact.net/products)

<sup>1)</sup> Ток шунтирования документирован при соответствующем артикуле. Другие цвета см. на стр. 396.

### Системные принадлежности для клемм с пружинными зажимами ST 4 мм<sup>2</sup>

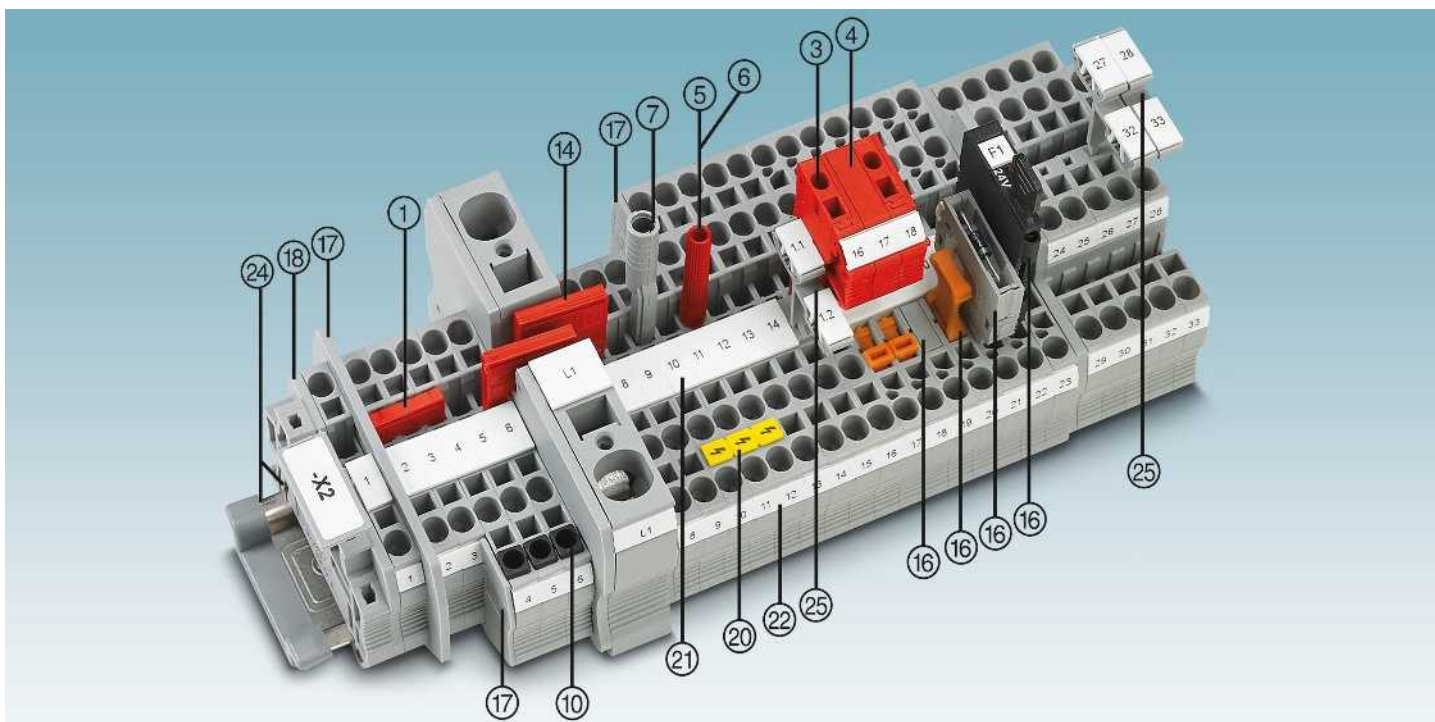

Описание	Полюсов	Цвет	Тип	Артикул №	Штук	Тип	Артикул №	Штук
① Перемычка <sup>1)</sup>	2	красный	FBS 2-6	3030336	50	FBSR 2-6	3033715	50
	3	красный	FBS 3-6	3030242	50	FBSR 3-6	3001594	50
	4	красный	FBS 4-6	3030255	50	FBSR 4-6	3001595	50
	5	красный	FBS 5-6	3030349	50	FBSR 5-6	3001596	50
	10	красный	FBS 10-6	3030271	10	FBSR 10-6	3033716	10
③ Наборный контрольный штекер	20	красный	FBS 20-6	3030365	10			
④ Проставка		красный	PS-6	3030996	10			
⑤ Контрольный штекер, металлическая деталь		серебристый	DP PS-6	3036738	10			
⑥ Изоляционная втулка, для металлической части MPS		красный	MPS-MT	0201744	10			
⑦ Адаптер тестера, гнездовое отверстие 4 мм		серый	MPS-IM RD	0201676	10			
⑩ Изоляционная стопорная гильза, 0,25-0,5 мм <sup>2</sup>		серый	PAI-4-N GY	3032871	10			
0,75 - 1 мм <sup>2</sup>		черный	ISH 4/0,5	3002885	50			
			ISH 4/1,0	3002898	50			
<b>Отвертка</b>			SZF 1-0,6X3,5	1204517	10			

⑭ Переходная перемычка
⑮ Предохранительные и функциональные штекеры для клемм с размыкателем
⑰ Разделители / сегменты крышки
⑱ Крышка
⑳ Предупредительная табличка
㉑ Маркировка средней гайки
㉒ Маркировка среднего и бокового паза
㉓ Монтажная рейка и концевой зажим
㉔ Держатели маркировочных табличек
Полное описание принадлежностей: <a href="http://phoenixcontact.net/products">phoenixcontact.net/products</a>

RB ... см. стр. 402.
P-FU ... / P-DI / P-FIX / P-PCO ... см. со стр. 408.
ATP-... / DS-... см. <a href="http://phoenixcontact.net/products">phoenixcontact.net/products</a>
Документировано при артикуле
WS ... см. на стр. 413.
UC-TM 6, UC-TM 6 или ZB 6. См. также каталог 3, таблицы выбора со страницы 68.
UC-TMF 6, UC-TMF 6 или ZBF 6. См. также каталог 3, таблицы выбора со страницы 68.
См. каталог 3
STP ... см. на странице 412.
Указание: Дополняющие и иные принадлежности указаны при изделии.



### Проходные, многопроводные и многоярусные клеммы, а также заземляющие клеммы

#### Примечания:

<sup>1)</sup> Технические характеристики и дополнительные принадлежности описаны на странице 174.

Указания по монтажу и применению дополнительных принадлежностей во взрывоопасной среде Ex см. на странице 644.

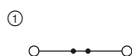

40 А, проходной блок зажимов



Ex: EAC Ex  
KEMA 00ATEX2129U / IECEx KEM 06.0050U

#### Технические характеристики<sup>1)</sup>

Ширина	Длина	Высота		
6,2	56	36,5 (NS 35/7,5)		
I <sub>макс.</sub> [A]	U <sub>макс.</sub> [B]	макс. Ø [мм <sup>2</sup> ]	AWG (UL)	
40	800	0,08 - 6	28-10	
32 (FBS) / 24 (FBSR)				
МЭК	UL / CUL	CSA	Ex	
800	600	600	550	
32 / 4	30 / -	30 / -	30 / 4	

#### Данные для заказа

Тип	Артикул №	Штук
ST 4	3031364	50
ST 4 BU	3031377	50
ST 4-PE	3031380	50

#### Принадлежности<sup>1)</sup>

D-ST 4	3030420	50
--------	---------	----

Размеры	[мм]
Максимальные электрические данные	
Максимальный ток шунтирования	[A]
Расчетные данные	
Расчетное напряжение	[B]
Номинальный ток / сечение	[A] / [мм <sup>2</sup> ]

Описание	Цвет
Клемма	серый
	синий
Заземляющая клемма	желто-зел.

Крышка, ширина 2,2 мм	серый
-----------------------	-------

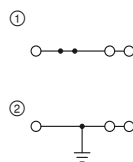

40 А, проходной блок зажимов, 3 разъема



Ex: EAC Ex  
KEMA 00ATEX2129U / IECEx KEM 06.0050U

#### Технические характеристики<sup>1)</sup>

Ширина	Длина	Высота		
6,2	71,5	36,5 (NS 35/7,5)		
I <sub>макс.</sub> [A]	U <sub>макс.</sub> [B]	макс. Ø [мм <sup>2</sup> ]	AWG (UL)	
40	800	0,08 - 6	28-10	
32 (FBS) / 24 (FBSR)				
МЭК	UL / CUL	CSA	Ex	
800	600	600	550	
32 / 4	30 / -	30 / -	30 / 4	

#### Данные для заказа

Тип	Артикул №	Штук
ST 4-TWIN	3031393	50
ST 4-TWIN BU	3031403	50
ST 4-TWIN-PE	3031416	50

#### Принадлежности<sup>1)</sup>

D-ST 4-TWIN	3030491	50
-------------	---------	----

### Проходные, многопроводные и многоярусные клеммы, а также заземляющие клеммы

#### Примечания:

<sup>1)</sup> Технические характеристики и дополнительные принадлежности описаны на странице 174.

Указания по монтажу и применению дополнительных принадлежностей во взрывоопасной среде Ex см. на странице 644.

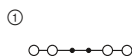

40 А, проходной блок зажимов, 4 разъема



Ex: EAC Ex  
KEMA 00ATEX2129U / IECEx KEM 06.0050U

#### Технические характеристики<sup>1)</sup>

Ширина	Длина	Высота		
6,2	87	36,5 (NS 35/7,5)		
I <sub>макс.</sub> [A]	U <sub>макс.</sub> [B]	макс. Ø [мм <sup>2</sup> ]	AWG (UL)	
40	800	0,08 - 6	28-10	
32 (FBS)				
МЭК	UL / CUL	CSA	Ex	
800	600	600	550	
32 / 4	30 / -	30 / -	28,5 / 4	

#### Данные для заказа

Тип	Артикул №	Штук
ST 4-QUATTRO	3031445	50
ST 4-QUATTRO BU	3031458	50
ST 4-QUATTRO-PE	3031461	50

#### Принадлежности<sup>1)</sup>

D-ST 4-QUATTRO	3030527	50
----------------	---------	----

Размеры	[мм]
Максимальные электрические данные	
Максимальный ток шунтирования	[A]
Расчетные данные	
Расчетное напряжение	[B]
Номинальный ток / сечение	[A] / [мм <sup>2</sup> ]

Описание	Цвет
Клемма	серый
	синий
	серый
Заземляющая клемма	желто-зел.

Крышка, ширина 2,2 мм	серый
-----------------------	-------

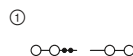

37 А, проходной блок зажимов, 4 разъема, с обесточенной сборной шиной



#### Технические характеристики<sup>1)</sup>

Ширина	Длина	Высота		
6,2	87	36,5 (NS 35/7,5)		
I <sub>макс.</sub> [A]	U <sub>макс.</sub> [B]	макс. Ø [мм <sup>2</sup> ]	AWG (UL)	
37	800	0,08 - 6	28-10	
32 (FBS) / 24 (FBSR)				
МЭК	UL / CUL	CSA	Ex	
800	600	-	-	
28 / 4	30 / -	-	- / -	

#### Данные для заказа

Тип	Артикул №	Штук
ST 4-QUATTRO-U	3038639	50

#### Принадлежности<sup>1)</sup>

D-ST 4-QUATTRO	3030527	50
----------------	---------	----

# Клеммные блоки - CLIPLINE complete

## Пружинные соединительные клеммы ST 4 мм<sup>2</sup>

### Проходные, многопроводные и многоярусные клеммы, а также заземляющие клеммы

#### Примечания:

<sup>1)</sup> Технические характеристики и дополнительные принадлежности описаны на странице 174.

Указания по монтажу и применению дополнительных принадлежностей во взрывоопасной среде Ex см. на странице 644.

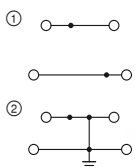

32 А, двухъярусные клеммы



Ex: EAC Ex

KEMA 00ATEX2129U / IECEx KEM 06.0050U

#### Технические характеристики<sup>1)</sup>

Размеры	[мм]
Максимальные электрические данные	
Максимальный ток шунтирования	[А]
Расчетные данные	
Расчетное напряжение	[В]
Номинальный ток / сечение	[А] / [мм <sup>2</sup> ]

Ширина	Длина	Высота		
6,2	83,5	47,5 (NS 35/7,5)		
I <sub>макс.</sub> [А]	U <sub>макс.</sub> [В]	макс. Ø [мм <sup>2</sup> ]	AWG (UL)	
32	500	0,08 - 6	28-10	
26 (FBS) / 24 (FBSR)				
МЭК	UL / CUL	CSA	Ex	
500	600	300	440	
30 / 4	30 / -	30 / -	26,5 / 4	

#### Данные для заказа

Описание	Цвет
Клемма	серый синий серый
Заземляющая клемма	желто-зел.
Нрышна, ширина 2,2 мм	серый

Тип	Артикул №	Штук
STTB 4	① 3031429	50
STTB 4 BU	① 3031432	50
STTB 4-PE	② 3036039	50

#### Принадлежности<sup>1)</sup>

D-STTB 4	3030462	50
----------	---------	----



32 А, двухъярусные клеммы, с объединением потенциалов



Ex: EAC Ex

KEMA 00ATEX2129U / IECEx KEM 06.0050U

#### Технические характеристики<sup>1)</sup>

Ширина	Длина	Высота		
6,2	83,5	47,5 (NS 35/7,5)		
I <sub>макс.</sub> [А]	U <sub>макс.</sub> [В]	макс. Ø [мм <sup>2</sup> ]	AWG (UL)	
32	500	0,08 - 6	28-10	
22 (FBS) / 22 (FBSR)				
МЭК	UL / CUL	CSA	Ex	
500	600	300	440	
30 / 4	30 / -	30 / -	26,5 / 4	

#### Данные для заказа

Тип	Артикул №	Штук
STTB 4-PV	① 3031542	50

#### Принадлежности<sup>1)</sup>

D-STTB 4	3030462	50
----------	---------	----

## Многоярусный клеммный модуль

#### Примечания:

<sup>1)</sup> Технические характеристики и дополнительные принадлежности описаны на странице 174.

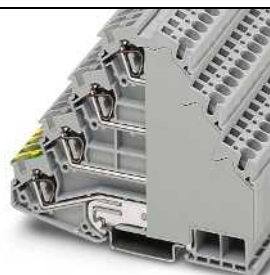
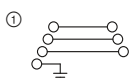

32 А, четырехъярусная клемма с заземляющим основанием



#### Технические характеристики<sup>1)</sup>

Размеры	[мм]
Максимальные электрические данные	
Расчетные данные	
Расчетное напряжение	[В]
Номинальный ток / сечение	[А] / [мм <sup>2</sup> ]

Ширина	Длина	Высота		
6,2	101	83,5 (NS 35/7,5)		
I <sub>макс.</sub> [А]	U <sub>макс.</sub> [В]	макс. Ø [мм <sup>2</sup> ]	AWG (UL)	
32	800	0,08 - 6	28-10	
МЭК	UL / CUL	CSA	Ex	
800	600	600	-	
28 / 4	30 / -	30 / -	- / -	

#### Данные для заказа

Описание	Цвет
Клемма	серый

Тип	Артикул №	Штук
ST 4-PE/3L	① 3038338	50

### Клеммы с предохранителями и клеммы с рычажными размыкателями той же формы

<b>Примечания:</b>
1) Технические характеристики и дополнительные принадлежности описаны на странице 174.
2) При выходе из строя предохранителя выходная цепь продолжает оставаться под напряжением.
3) Сила тока определяется применяемым плавким предохранителем, напряжение - выбранным световым индикатором. Необходимо учитывать максимальную потерю мощности, см. phoenixcontact.net/products.
Кривая изменения характеристик приведена на сайте: phoenixcontact.net/products

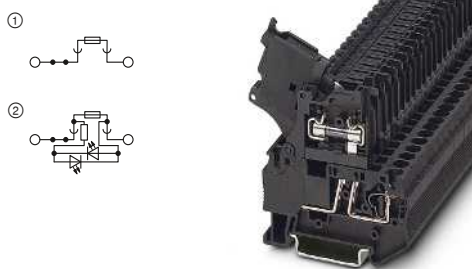

6,3 А, клемма рычажного предохранителя для стеклянных предохранителей 5 x 20 мм



Технические характеристики <sup>1)</sup>				
Ширина	Длина	Высота		
6,2	61,5	62,5 (NS 35/7,5)		
I <sub>макс.</sub> [A]	U <sub>макс.</sub> [B]	макс. Ø [мм <sup>2</sup> ]	AWG (UL)	
6,3 <sup>3)</sup>	500 <sup>3)</sup>	0,08 - 6	28-10	
32 (FBS) / 24 (FBSR)				
МЭК	UL / CUL	CSA	Ex	
Расчетное напряжение	500 <sup>3)</sup>	300	-	
Номинальный ток / сечение	6,3 <sup>3)</sup> / 1	10 / -	6,3 / -	

Данные для заказа			
Тип	Артикул №	Штук	
ST 4-HESI (5X20)	① 3036369	50	
ST 4-HESILED 24 (5X20)	② 3036547	50	
ST 4-HESILED 60 (5X20)	② 3036550	50	
ST 4-HESILA 250 (5X20)	② 3036563	50	



20 А, клемма с рычажным размыкателем, той же формы



Технические характеристики <sup>1)</sup>				
Ширина	Длина	Высота		
6,2	61,5	62,5 (NS 35/7,5)		
I <sub>макс.</sub> [A]	U <sub>макс.</sub> [B]	макс. Ø [мм <sup>2</sup> ]	AWG (UL)	
20	500	0,08 - 6	-	
32 (FBS) / 24 (FBSR)				
МЭК	UL / CUL	CSA	Ex	
Расчетное напряжение	500	-	-	
Номинальный ток / сечение	20 / 2,5	- / -	- / -	

Данные для заказа			
Тип	Артикул №	Штук	
ST 4-HEDI	① 3035140	50	

### Клеммы с держателями предохранителей

<b>Примечания:</b>
1) Технические характеристики и дополнительные принадлежности описаны на странице 174.
2) При выходе из строя предохранителя выходная цепь продолжает оставаться под напряжением.
3) Кривая изменения характеристик приведена на сайте: phoenixcontact.net/products
4) Сила тока определяется применяемым плавким предохранителем, напряжение - выбранным световым индикатором. Необходимо учитывать максимальную потерю мощности, см. phoenixcontact.net/products.
Согласно DIN 72581/Раздел 3 рекомендуемая продолжительная нагрузка на вставки автоматических предохранителей составляет макс. 80 процентов их номинального тока (при температуре окружающей среды 23 °C)
Ассортимент подходящие тепловых защитных выключателей TCP приведен в каталоге 4.

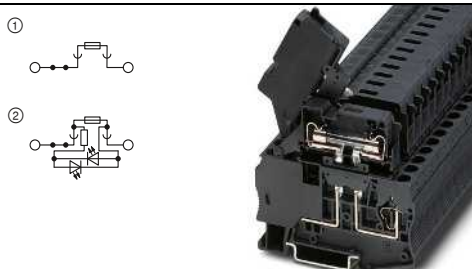

10 А, клемма рычажного предохранителя для стеклянных предохранителей 6,3 x 32 мм



Технические характеристики <sup>1)</sup>				
Ширина	Длина	Высота		
8,2	76,5	69 (NS 35/7,5)		
I <sub>макс.</sub> [A]	U <sub>макс.</sub> [B]	макс. Ø [мм <sup>2</sup> ]	AWG (UL)	
10 <sup>4)</sup>	400	0,08 - 6	28-10	
41 (FBS) / 32 (FBSR)				
МЭК	UL / CUL	CSA	Ex	
Расчетное напряжение	400	300	-	
Номинальный ток / сечение	10 <sup>4)</sup> / 1,5	15 / -	10 / -	

Данные для заказа			
Тип	Артикул №	Штук	
ST 4-HESI (6,3X32)	① 3036385	50	
ST 4-HESILED 24 (6,3X32)	② 3038765	50	
ST 4-HESILA 250 (6,3X32)	② 3038778	50	

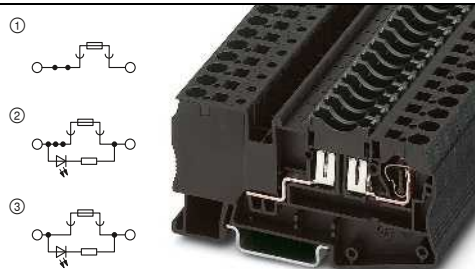

30 А, клеммы с держателем предохранителя для плоских предохранителей тип C



Технические характеристики <sup>1)</sup>				
Ширина	Длина	Высота		
8,2	86,5	43,5 (NS 35/7,5)		
I <sub>макс.</sub> [A]	U <sub>макс.</sub> [B]	макс. Ø [мм <sup>2</sup> ]	AWG (UL)	
30 <sup>3)</sup>	400 <sup>4)</sup>	0,08 - 6	28-10	
41 (FBS) / 32 (FBSR)				
МЭК	UL / CUL	CSA	Ex	
Расчетное напряжение	400 <sup>4)</sup>	300	-	
Номинальный ток / сечение	30 <sup>3)</sup> / 4	30 / -	10 / -	

Данные для заказа			
Тип	Артикул №	Штук	
ST 4-FSI/C	① 3036372	50	
ST 4-FSI/C-LED 12	② 3036495	50	
ST 4-FSI/C-LED 24	③ 3036505	50	

# Клеммные блоки - CLIPLINE complete

## Пружинные соединительные клеммы ST 4 мм<sup>2</sup>

### Разделительные клеммы и клеммы с ножевыми размыкателями

#### Примечания:

<sup>1)</sup> Технические характеристики и дополнительные принадлежности описаны на странице 174.

<sup>2)</sup> Ток и напряжение определяются типом вставляемого компонента.

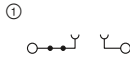

20 А, клемма с размыкателем

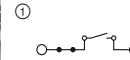

20 А, клемма с ножевым размыкателем



Технические характеристики <sup>1)</sup>				
Ширина	Длина	Высота		
6,2	61,5	36,5 (NS 35/7,5)		
I <sub>макс.</sub> [A]	U <sub>макс.</sub> [В]	макс. Ø [мм <sup>2</sup> ]	AWG (UL)	
20 <sup>2)</sup>	500 <sup>2)</sup>	0,08 - 6	28-10	
20 (FBS) / 20 (FBSR)				
МЭК	UL / CUL	CSA	Ex	
500 <sup>2)</sup>	300	300	-	
20 <sup>2)</sup> / 2,5				
	10 / -	16 / -	- / -	

Данные для заказа			
Тип	Артикул №	Штук	
ST 4-TG	3038367	50	



Технические характеристики <sup>1)</sup>				
Ширина	Длина	Высота		
6,2	61,5	36,5 (NS 35/7,5)		
I <sub>макс.</sub> [A]	U <sub>макс.</sub> [В]	макс. Ø [мм <sup>2</sup> ]	AWG (UL)	
20	400	0,08 - 6	28-10	
20 (FBS) / 20 (FBSR)				
МЭК	UL / CUL	CSA	Ex	
400	300	300	-	
20 / 2,5				
	10 / -	16 / -	- / -	

Данные для заказа			
Тип	Артикул №	Штук	
ST 4-MT	3038875	50	

### Диодные клеммы

#### Примечания:

<sup>1)</sup> Технические характеристики и дополнительные принадлежности описаны на странице 174.

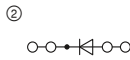
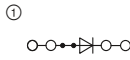

1,5 А, диодная клемма, 1N 5408 (1000 В/1,5 А), 4 разъема



Технические характеристики <sup>1)</sup>				
Ширина	Длина	Высота		
6,2	87	36,5 (NS 35/7,5)		
I <sub>макс.</sub> [A]	U <sub>макс.</sub> [В]	макс. Ø [мм <sup>2</sup> ]	AWG (UL)	
1,5	800	0,08 - 6	-	
15 (FBS) / 15 (FBSR)				
МЭК	UL / CUL	CSA	Ex	
800	-	-	-	
1,5 / 1				
	- / -	- / -	- / -	

Данные для заказа			
Тип	Артикул №	Штук	
ST 4-QUATTRO-DIO 1N 5408/L-R	3037782	50	
ST 4-QUATTRO-DIO 1N 5408/R-L	3037795	50	

Принадлежности <sup>1)</sup>			
Тип	Артикул №	Штук	
D-ST 4-QUATTRO	3030527	50	

Описание	Цвет
Клемма, пропускание см. в схеме	серый
Клеммы с ножевыми размыкателями	серый

Нрышна, ширина 2,2 мм	серый
-----------------------	-------



### Гибридные клеммы с односторонним винтовым разъемом 4 (6) мм<sup>2</sup>

#### Примечания:

<sup>1)</sup> Технические характеристики и дополнительные принадлежности описаны на странице 174.

<sup>2)</sup> Расчетные данные винтовых зажимов указаны на странице 228.

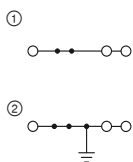

38 А, проходной блок зажимов, 3 разъема

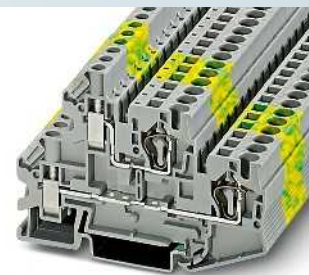
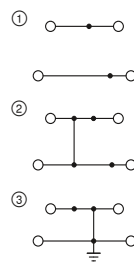

36 А, двухъярусная клемма



Технические характеристики <sup>1)</sup>				
Размеры	Ширина	Длина	Высота	
	6,2	74,4	42,8 (NS 35/7,5)	
Максимальные электрические данные	I <sub>макс.</sub> [A]	U <sub>макс.</sub> [B]	макс. Ø [мм <sup>2</sup> ]	AWG (UL)
	38	800	0,08 - 6	28-10
Максимальный ток шунтирования	32 (FBS) / 24 (FBSR)			
Расчетные данные <sup>2)</sup>	МЭК	UL / CUL	CSA	Ex
Расчетное напряжение	800	600	600	-
Номинальный ток / сечение	32 / 4	30 / -	30 / -	- / -
Диапазон сечений	26 - 10	-	-	-

Технические характеристики <sup>1)</sup>				
Размеры	Ширина	Длина	Высота	
	6,2	81	55,5 (NS 35/7,5)	
Максимальные электрические данные	I <sub>макс.</sub> [A]	U <sub>макс.</sub> [B]	макс. Ø [мм <sup>2</sup> ]	AWG (UL)
	36	500	0,08 - 6	-
Максимальный ток шунтирования	26 (FBS) / 24 (FBSR)			
Расчетные данные <sup>2)</sup>	МЭК	UL / CUL	CSA	Ex
Расчетное напряжение	500	-	-	-
Номинальный ток / сечение	30 / 4	- / -	- / -	- / -
Диапазон сечений	28 - 10	-	-	-

Данные для заказа			
Тип	Артикул №	Штук	
STU 4-TWIN	① 3033058	50	
STU 4-TWIN BU	① 3033061	50	
STU 4-TWIN-PE	② 3033074	50	

Данные для заказа			
Тип	Артикул №	Штук	
STTBU 4	① 3033155	50	
STTBU 4 BU	① 3033168	50	
STTBU 4-PV	② 3033184	50	
STTBU 4-PE	③ 3033171	50	

Принадлежности <sup>1)</sup>		
D-STU 4-TWIN	3033087	50

Принадлежности <sup>1)</sup>		
D-STTBU 4	3033207	50

### Электротехнические клеммы панельной конструкции

#### Примечания:

<sup>1)</sup> Технические характеристики и дополнительные принадлежности описаны на странице 174.

Указания по монтажу и применению дополнительных принадлежностей во взрывоопасной среде Ex см. на странице 644.

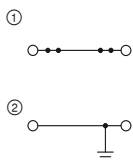

38 А, проходной блок зажимов

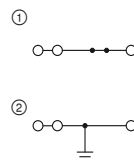

38 А, проходной блок зажимов, 3 разъема



Технические характеристики <sup>1)</sup>				
Размеры	Ширина	Длина	Высота	
	6,2	64,5	43 (NS 35/7,5)	
Максимальные электрические данные	I <sub>макс.</sub> [A]	U <sub>макс.</sub> [B]	макс. Ø [мм <sup>2</sup> ]	AWG (UL)
	38	800	0,08 - 6	28-10
Максимальный ток шунтирования	32 (FBS) / 24 (FBSR)			
Расчетные данные	МЭК	UL / CUL	CSA	Ex
Расчетное напряжение	800	600	600	550
Номинальный ток / сечение	32 / 4	30 / -	30 / -	28,5 / 4

Технические характеристики <sup>1)</sup>				
Размеры	Ширина	Длина	Высота	
	6,2	64,5	43 (NS 35/7,5)	
Максимальные электрические данные	I <sub>макс.</sub> [A]	U <sub>макс.</sub> [B]	макс. Ø [мм <sup>2</sup> ]	AWG (UL)
	38	800	0,08 - 6	28-10
Максимальный ток шунтирования	32 (FBS) / 24 (FBSR)			
Расчетные данные	МЭК	UL / CUL	CSA	Ex
Расчетное напряжение	800	600	600	550
Номинальный ток / сечение	32 / 4	30 / -	30 / -	30 / 4

Данные для заказа			
Тип	Артикул №	Штук	
STS 4	① 3036424	50	
STS 4 BU	① 3036437	50	
STS 4-PE	② 3036440	50	

Данные для заказа			
Тип	Артикул №	Штук	
STS 4-TWIN	① 3031665	50	
STS 4-TWIN BU	① 3036291	50	
STS 4-TWIN-PE	② 3031678	50	

Принадлежности <sup>1)</sup>		
D-STS 4	3031704	50

Принадлежности <sup>1)</sup>		
D-STS 4	3031704	50

# Клеммные блоки - CLIPLINE complete

## Пружинные соединительные клеммы ST 4 мм<sup>2</sup>

### Электротехнические клеммы панельной конструкции

#### Примечания:

<sup>1)</sup> Технические характеристики и дополнительные принадлежности описаны на странице 174.

Указания по монтажу и применению дополнительных принадлежностей во взрывоопасной среде Ex см. на странице 644.

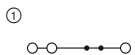

38 А, проходной блок зажимов, 3 разъема

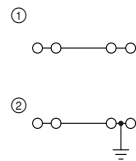

38 А, проходной блок зажимов, 4 разъема



Ex: EAC Ex

PTB 07ATEX1027U / IECEx PTB 07.0024U

Технические характеристики <sup>1)</sup>				
Ширина	Длина	Высота		
6,2	64,6	43 (NS 35/7,5)		
I <sub>макс.</sub> [A]	U <sub>макс.</sub> [В]	макс. Ø [мм <sup>2</sup> ]	AWG (UL)	
38	800	0,08 - 6	28-10	
32 (FBS) / 24 (FBSR)				
МЭК	UL / CUL	CSA	Ex	
800	600	-	-	
Номинальный ток / сечение	32 / 4	30 / -	- / -	- / -

Технические характеристики <sup>1)</sup>				
Ширина	Длина	Высота		
6,2	64,5	43 (NS 35/7,5)		
I <sub>макс.</sub> [A]	U <sub>макс.</sub> [В]	макс. Ø [мм <sup>2</sup> ]	AWG (UL)	
38	800	0,08 - 6	28-10	
-				
МЭК	UL / CUL	CSA	Ex	
800	600	600	550	
Номинальный ток / сечение	32 / 4	30 / -	30 / -	28,5 / 4

Размеры	[мм]
Максимальные электрические данные	
Максимальный ток шунтирования	[А]
Расчетные данные	
Расчетное напряжение	[В]
Номинальный ток / сечение	[А] / [мм <sup>2</sup> ]

Данные для заказа			
Тип	Артикул №	Штук	
STS 4-TWIN/L	① 3036592	50	
STS 4-TWIN/L BU	① 3036589	50	

Данные для заказа			
Тип	Артикул №	Штук	
STS 4-QUATTRO	① 3031681	50	
STS 4-QUATTRO BU	① 3036301	50	
STS 4-QUATTRO-PE	② 3031694	50	

Описание	Цвет
Клемма	серый
Заземляющая клемма	желто-зел.

Принадлежности <sup>1)</sup>		
D-ST5 4-TWIN/L	Артикул №	Штук
	3036770	50

Принадлежности <sup>1)</sup>		
D-ST5 4	Артикул №	Штук
	3031704	50

Нрышна, ширина 2,2 мм	серый
-----------------------	-------

### Электротехнические клеммы панельной конструкции

#### Примечания:

<sup>1)</sup> Технические характеристики и дополнительные принадлежности описаны на странице 174.

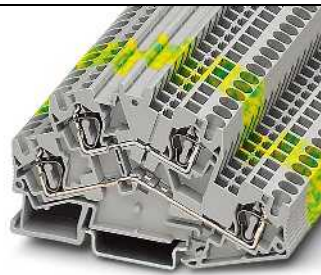
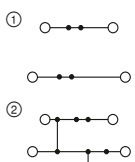

34 А, двухъярусные клеммы

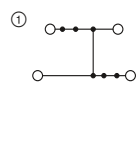

34 А, двухъярусные клеммы, с объединением потенциалов



Технические характеристики <sup>1)</sup>				
Ширина	Длина	Высота		
6,2	92,4	55 (NS 35/7,5)		
I <sub>макс.</sub> [A]	U <sub>макс.</sub> [В]	макс. Ø [мм <sup>2</sup> ]	AWG (UL)	
34	500	0,08 - 6	28-10	
28 (FBS) / 24 (FBSR)				
МЭК	UL / CUL	CSA	Ex	
500	600	600	-	
Номинальный ток / сечение	28 / 4	30 / -	30 / -	- / -

Технические характеристики <sup>1)</sup>				
Ширина	Длина	Высота		
6,2	92,4	55 (NS 35/7,5)		
I <sub>макс.</sub> [A]	U <sub>макс.</sub> [В]	макс. Ø [мм <sup>2</sup> ]	AWG (UL)	
34	500	0,08 - 6	28-10	
28 (FBS) / 24 (FBSR)				
МЭК	UL / CUL	CSA	Ex	
500	600	600	-	
Номинальный ток / сечение	28 / 4	30 / -	30 / -	- / -

Размеры	[мм]
Максимальные электрические данные	
Максимальный ток шунтирования	[А]
Расчетные данные	
Расчетное напряжение	[В]
Номинальный ток / сечение	[А] / [мм <sup>2</sup> ]

Данные для заказа			
Тип	Артикул №	Штук	
STTBS 4	① 3035056	50	
STTBS 4 BU	① 3035069	50	
STTBS 4-PE	② 3035072	50	

Данные для заказа			
Тип	Артикул №	Штук	
STTBS 4-PV	① 3035085	50	

Описание	Цвет
Клемма	серый
со связью потенциала	серый
Заземляющая клемма	желто-зел.

Принадлежности <sup>1)</sup>		
D-STTBS 4	Артикул №	Штук
	3035098	50

Принадлежности <sup>1)</sup>		
D-STTBS 4	Артикул №	Штук
	3035098	50

Нрышна, ширина 2,2 мм	серый
-----------------------	-------

### Разделит. клеммы и клеммы с ножевыми размыкателями панельной конструкции

#### Примечания:

<sup>1)</sup> Технические характеристики и дополнительные принадлежности описаны на странице 174.

<sup>2)</sup> Ток и напряжение определяются типом вставляемого компонента.

<sup>3)</sup> Нижний ярус

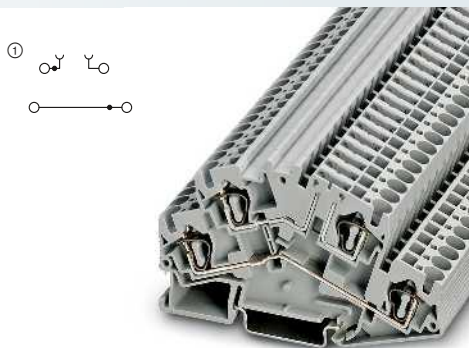

34 А, двухъярусная клемма разделительной зоной

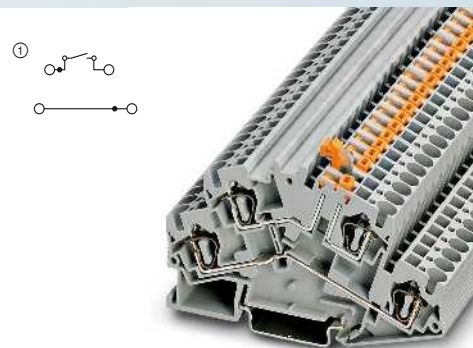

34 А, двухъярусная клемма с ножевым размыкателем



Технические характеристики <sup>1)</sup>				
Ширина	Длина	Высота		
6,2	92,4	55 (NS 35/7,5)		
I <sub>макс.</sub> [A]	U <sub>макс.</sub> [В]	макс. Ø [мм <sup>2</sup> ]	AWG (UL)	
34 <sup>3)</sup>	500 <sup>2)</sup>	0,08 - 6	28-10	
28 (FBS) / 24 (FBSR)				
Максимальный ток шунтирования	[А]			
Расчетные данные				
Расчетное напряжение	[В]	МЭК	UL / CUL	CSA
Номинальный ток / сечение	[А] / [мм <sup>2</sup> ]	500 <sup>2)</sup>	600	-
Номинальный ток / сечение	[А] / [мм <sup>2</sup> ]	28 <sup>2)</sup> / 2,5	16 / -	- / -
20 (разделительный ярус)				

Данные для заказа		
Тип	Артикул №	Штук
STTBS 4-TG	3035483	50

Принадлежности <sup>1)</sup>		
Тип	Артикул №	Штук
D-STTBS 4-MT	3035548	50



Технические характеристики <sup>1)</sup>				
Ширина	Длина	Высота		
6,2	92,4	55 (NS 35/7,5)		
I <sub>макс.</sub> [A]	U <sub>макс.</sub> [В]	макс. Ø [мм <sup>2</sup> ]	AWG (UL)	
34 <sup>3)</sup>	500	0,08 - 6	28-10	
28 (FBS) / 24 (FBSR)				
Максимальный ток шунтирования	[А]			
Расчетные данные				
Расчетное напряжение	[В]	МЭК	UL / CUL	CSA
Номинальный ток / сечение	[А] / [мм <sup>2</sup> ]	500	600	-
Номинальный ток / сечение	[А] / [мм <sup>2</sup> ]	28 <sup>2)</sup> / 2,5	16 / -	- / -
20 (разделительный ярус)				

Данные для заказа		
Тип	Артикул №	Штук
STTBS 4-MT	3035470	50
STTBS 4-MT BU	3035522	50

Принадлежности <sup>1)</sup>		
Тип	Артикул №	Штук
D-STTBS 4-MT	3035548	50

Описание	Цвет
Клемма с размыкателем	серый
Клеммы с ножевыми размыкателями	серый синий

Нрышка, ширина 2,2 мм	серый
-----------------------	-------

# Клеммные блоки - CLIPLINE complete

## пружинные соединительные клеммы ST 6 мм<sup>2</sup>

### Общие технические характеристики клемм для быстрого монтажа ST 6 мм<sup>2</sup>

Расчетные данные		МЭК 60947-7-1 / МЭК 60947-7-2 / МЭК 60947-7-3			
Расчетное сечение	[мм <sup>2</sup> ]	6			
Диапазон сечений	AWG	24 - 8			
Возможности подключения		однож.	многож.	Кабельный наконечник с пластмассовой втулкой или без	
1-жильн.	[мм <sup>2</sup> ]	0,2 - 10	0,2 - 6	0,25 - 6	0,25 - 6
2-жильный гибкий с кабельным наконечником TWIN	[мм <sup>2</sup> ]	-	-	-	0,5 - 1,5
Общие характеристики					
Длина снятия изоляции	[мм]	12			
Изоляционный материал		PA			
Класс воспламеняемости согласно UL 94		VO			

Указания: дополнительные или отличные данные документируются у артикула.

#### Примечания:



Рядом с артикулом расположена внутренняя электрическая проводка в виде схемы. Свободные места соединения для шунтирования обозначены черной точкой.

Указанные технические данные и допуски относятся к первому артикулу в столбике. Данные о следующих артикулах указаны на сайте [phoenixcontact.net/products](http://phoenixcontact.net/products)

Полные данные по группам использования UL и CSA, номера файлов и ссылки в интернете приведены на сайте [phoenixcontact.net/products](http://phoenixcontact.net/products)

<sup>1)</sup> Ток шунтирования документирован при соответствующем артикуле. Другие цвета см. на стр. 396.

### Системные принадлежности для клемм с пружинными зажимами ST 6 мм<sup>2</sup>

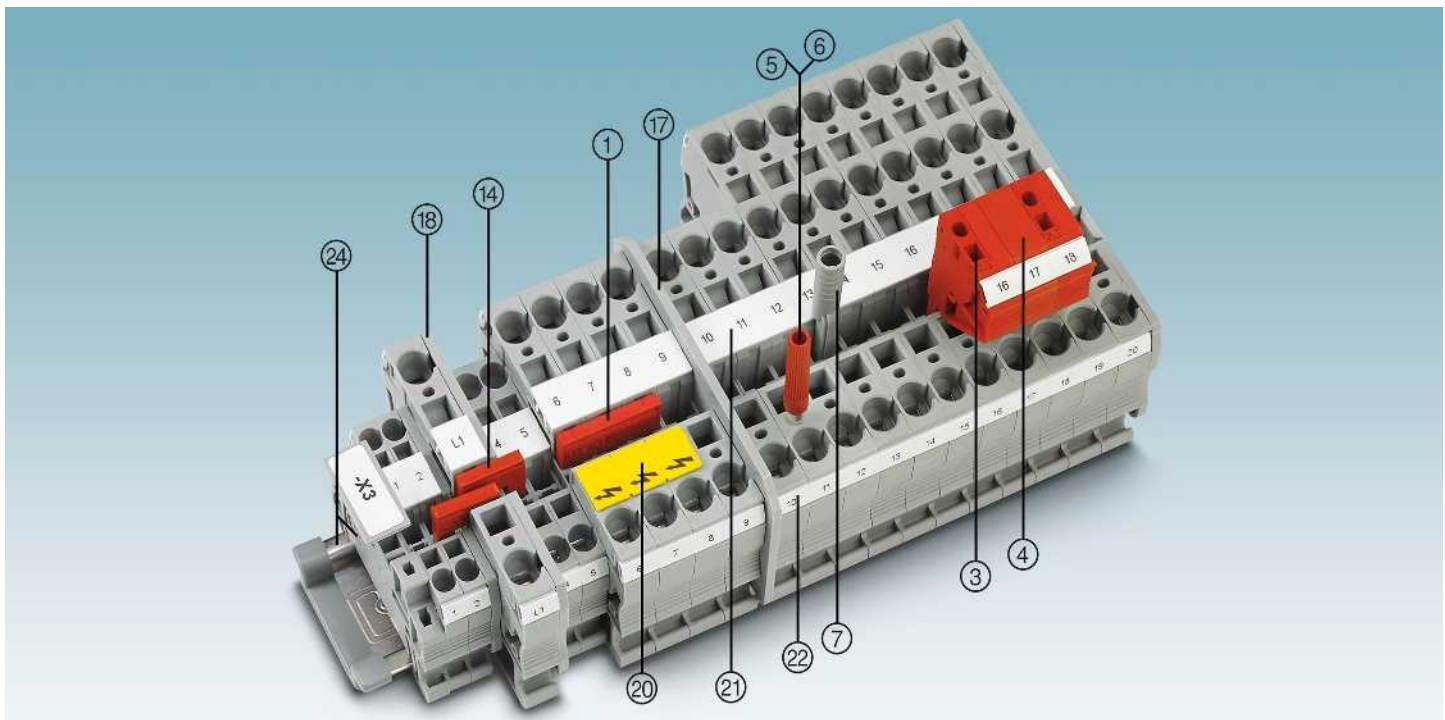

Описание	Полюсов	Цвет	Тип	Артикул №	Штук	Тип	Артикул №	Штук
① Перемычка <sup>1)</sup>	2	красный	FBS 2-8	3030284	10	FBSR 2-8	3033808	10
	3	красный	FBS 3-8	3030297	10	FBSR 3-8	3001597	10
	4	красный	FBS 4-8	3030307	10	FBSR 4-8	3000585	10
	5	красный	FBS 5-8	3030310	10	FBSR 5-8	3033809	10
	10	красный	FBS 10-8	3030323	10	FBSR 10-8	3001599	10
	16	красный					FBSR 16-8	3033816
③ Наборный контрольный штекер		красный	PS-8	3031005	10			
④ Проставка		красный	DP PS-8	3036741	10			
⑤ Контрольный штекер, металлическая деталь		серебристый	MPS-MT	0201744	10			
⑥ Изоляционная втулка, для металлической части MPS		красный	MPS-IH RD	0201676	10			
⑦ Адаптер тестера, гнездовое отверстие 4 мм		серый	PAI-4-N GY	3032871	10			
Отвертка			SZF 2-0,8X4,0	1204520	10			

⑭ Переходная перемычка	RB ... см. стр. 402.
⑰ Разделители / сегменты крышки	ATP-... / DS-... см. <a href="http://phoenixcontact.net/products">phoenixcontact.net/products</a>
⑸ Крышка	Документировано при артикуле
⑳ Предупредительная табличка	WS ... см. на стр. 413.
㉑ Маркировка средней гайки	UC-TM 8, UC-TM 8 или ZB 8. См. также каталог 3, таблицы выбора со страницы 68.
㉒ Маркировка среднего и бокового паза	UC-TMF 8, UC-TMF 8 или ZBF 8. См. также каталог 3, таблицы выбора со страницы 68.
㉓ Монтажная рейка и концевой зажим	См. каталог 3
Полное описание принадлежностей: <a href="http://phoenixcontact.net/products">phoenixcontact.net/products</a>	Указание: Дополняющие и иные принадлежности указаны при изделии.



### Проходные, многопроводные и заземляющие клеммы

#### Примечания:

<sup>1)</sup> Технические характеристики и дополнительные принадлежности описаны на странице 182.

Указания по монтажу и применению дополнительных принадлежностей во взрывоопасной среде Ex см. на странице 644.

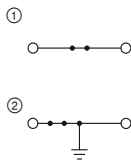

52 А, проходной блок зажимов

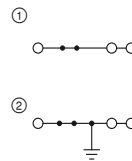

52 А, проходной блок зажимов, 3 разъема



Ex: EAC Ex  
KEMA 00ATEX2129U / IECEx KEM 06.0050U

#### Технические характеристики<sup>1)</sup>

Ширина	Длина	Высота		
8,2	69,5	43,5 (NS 35/7,5)		
I <sub>макс.</sub> [A]	U <sub>макс.</sub> [В]	макс. Ø [мм <sup>2</sup> ]	AWG (UL)	
52	1000	0,2 - 10	24-8	
41 (FBS) / 32 (FBSR)				
МЭК	UL / CUL	CSA	Ex	
1000	600	600	550	
41 / 6	50 / -	50 / -	36,5 / 6	

#### Данные для заказа

Тип	Артикул №	Штук
ST 6	① 3031487	50
ST 6 BU	① 3031490	50
ST 6-PE	② 3031500	50

#### Принадлежности<sup>1)</sup>

D-ST 6	3030433	50
--------	---------	----



Ex: EAC Ex  
KEMA 00ATEX2129U / IECEx KEM 06.0050U

#### Технические характеристики<sup>1)</sup>

Ширина	Длина	Высота		
8,2	90,5	43,5 (NS 35/7,5)		
I <sub>макс.</sub> [A]	U <sub>макс.</sub> [В]	макс. Ø [мм <sup>2</sup> ]	AWG (UL)	
52	1000	0,2 - 10	24-8	
41 (FBS) / 32 (FBSR)				
МЭК	UL / CUL	CSA	Ex	
1000	600	600	550	
41 / 6	50 / -	50 / -	36 / 6	

#### Данные для заказа

Тип	Артикул №	Штук
ST 6-TWIN	① 3036466	50
ST 6-TWIN BU	① 3036479	50
ST 6-TWIN-PE	② 3036482	50

#### Принадлежности<sup>1)</sup>

D-ST 6-TWIN	3036767	50
-------------	---------	----

### Клеммы с размыкателями для измерительных трансформаторов – Замеренное напряжение 1000 В

#### Примечания:

<sup>1)</sup> Технические характеристики и дополнительные принадлежности описаны на странице 182.

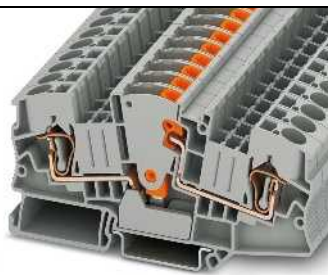
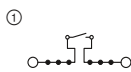

30 А, 1000 В, клемма с размыкателем



#### Технические характеристики<sup>1)</sup>

Ширина	Длина	Высота		
8,2	100,8	49,6 (NS 35/7,5)		
I <sub>макс.</sub> [A]	U <sub>макс.</sub> [В]	макс. Ø [мм <sup>2</sup> ]	AWG (UL)	
30	1000	0,2 - 10	24-8	
30 (FBS) / 30 (FBSR)				
МЭК	UL / CUL	CSA	Ex	
1000	600	600	-	
30 / 6	30 / -	30 / -	- / -	

#### Данные для заказа

Тип	Артикул №	Штук
STME 6 HV	① 3035693	50
STME 6 HV BU	① 3035694	50

#### Принадлежности<sup>1)</sup>

D-DTME 6	3034426	10
----------	---------	----

Описание	Цвет
Клемма	серый
	синий

Нрышка, ширина 2,2 мм	серый
-----------------------	-------

# Клеммные блоки - CLIPLINE complete

## Пружинные соединительные клеммы ST 6 мм<sup>2</sup>

### Клеммы с размыкателями для измерительных трансформаторов

#### Примечания:

<sup>1)</sup> Технические характеристики и дополнительные принадлежности описаны на странице 182.

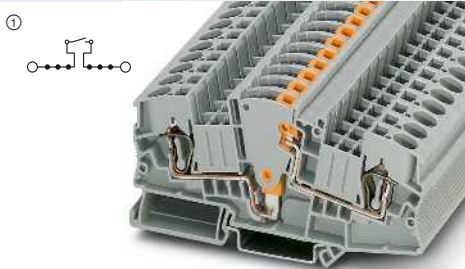

30 А, разделит. клемма для измерит. преобразователя



#### Технические характеристики<sup>1)</sup>

Размеры	[мм]
Максимальные электрические данные	
Максимальный ток шунтирования	[А]
Расчетные данные	
Расчетное напряжение	[В]
Номинальный ток / сечение	[А] / [мм <sup>2</sup> ]

Ширина	Длина	Высота		
8,2	100,8	49,6 (NS 35/7,5)		
I <sub>макс.</sub> [А]	U <sub>макс.</sub> [В]	макс. Ø [мм <sup>2</sup> ]	AWG (UL)	
30	500	0,2 - 10	24-8	
30 (FBS) / 30 (FBSR)				
МЭК	UL / CUL	CSA	Ex	
500	600	600	-	
30 / 6	30 / -	30 / -	- / -	

#### Данные для заказа

Описание	Цвет
Клемма с разм-лем и измер. преобр-лем.	серый
Проходная клемма	серый
Заземляющая клемма	желто-зел.

Тип	Артикул №	Штук
STME 6	3035700	50

#### Принадлежности<sup>1)</sup>

Крышка, ширина 2,2 мм	серый
-----------------------	-------

D-DTME 6	3034426	10
----------	---------	----

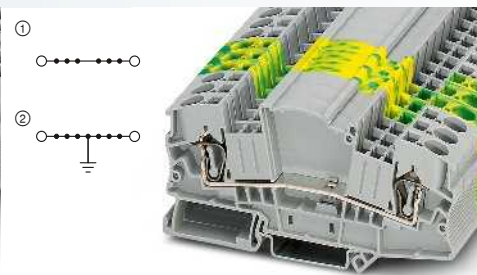

41 А, проходная клемма, той же формы



#### Технические характеристики<sup>1)</sup>

Ширина	Длина	Высота		
8,2	100,8	49,6 (NS 35/7,5)		
I <sub>макс.</sub> [А]	U <sub>макс.</sub> [В]	макс. Ø [мм <sup>2</sup> ]	AWG (UL)	
41	1000	0,2 - 10	24-8	
30 (FBS) / 30 (FBSR)				
МЭК	UL / CUL	CSA	Ex	
1000	600	600	-	
41 / 6	30 / -	30 / -	- / -	

#### Данные для заказа

Тип	Артикул №	Штук
STMED 6	3035713	50
STMED 6-PE	3035726	50

#### Принадлежности<sup>1)</sup>

D-DTME 6	3034426	10
----------	---------	----

### Доп. принадлежности для клемм с размыкателями для измерит. преобразователей STME 6

- ④ Коммутационная перемычка SB-ME...
- ⑤ Рычаг переключения C-ME 6/2

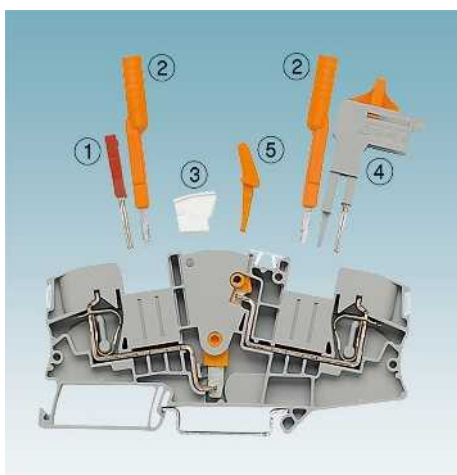

- Создание преобразовательно-измерительной цепи с помощью двух клемм STME 6
- Более компактное решение по сравнению с аналогичной схемой, использующей клеммы с ползунковым размыкателем

- ① Штекерная перемычка для поперечного шунтирования FBS...
- ② Адаптер контрольного штекера диаметром 4-мм PAI-4-FIX...
- ③ Блокировочное устройство S-ME 6

Описание	Полюсов	Цвет
Адаптер тестера, для защитного штекера тестера диам. 4 мм, вставляются в гнезда для перемычек	1	оранжевый
	1	желтый
	1	зеленый
	1	фиолетовый
	1	черный
	1	синий
	1	красный
	1	серый
	1	коричневый
Блокировочное устройство, вставное		белый
Коммутационная перемычка, вставная	2	серый/оранжевый
	3	серый/оранжевый
	4	серый/оранжевый
Рычаг, для включения 2 клемм с размыкателями для измерительных преобразователей	2	оранжевый
	3	оранжевый

#### Данные для заказа

Тип	Артикул №	Штук
PAI-4-FIX OG	3034455	10
PAI-4-FIX YE	3032745	10
PAI-4-FIX GN	3032758	10
PAI-4-FIX VT	3032761	10
PAI-4-FIX BK	3032774	10
PAI-4-FIX BU	3032729	10
PAI-4-FIX RD	3032732	10
PAI-4-FIX GY	3032790	10
PAI-4-FIX BN	3032787	10
S-ME 6	3034439	10
SB-ME 2-8	3034468	10
SB-ME 3-8	3032800	10
SB-ME 4-8	3034484	10
C-ME 6/2	3034442	10
C-ME 6/3	3034390	50

### Диодные клеммы

#### Примечания:

- 1) Технические характеристики и дополнительные принадлежности описаны на странице 182.
  - 2) Если нагрузка на диод составляет 5 А, температура поверхности достигает 140 °С.
  - 3) Запирающее напряжение 1000 В.
- При последовательном размещении нескольких диодных клемм на несущей рейке между ними должна быть установлена разделительная пластина.
- Крышки обеспечивают защиту от прикосновений.

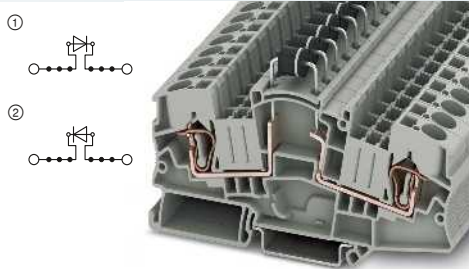

5 А, 1000 В, диодная клемма, той же формы



Клемма, для впаивания конструктивных элементов



Технические характеристики <sup>1)</sup>				
Ширина	Длина	Высота		
8,2	100,8	60 (NS 35/7,5)		
$I_{\text{макс.}}$ [А]	$U_{\text{макс.}}$ [В]	макс. Ø [мм <sup>2</sup> ]	AWG (UL)	
5 <sup>2</sup>	1000 <sup>3</sup>	0,2 - 10	24-8	
41 (FBS) / 32 (FBSR)				
МЭК	UL / CUL	CSA	Ex	
Расчетное напряжение	600	-	-	
Номинальный ток / сечение	5 / -	- / -	- / -	

Данные для заказа			
Тип	Артикул №	Штук	
STME 6-DIO/L-R HV	① 3035691	50	
STME 6-DIO/R-L HV	② 3035692	50	

Принадлежности <sup>1)</sup>			
D-DTME 6	3034426	10	
DP-STMED 6	3035690	50	



Технические характеристики <sup>1)</sup>				
Ширина	Длина	Высота		
8,2	100,8	60 (NS 35/7,5)		
$I_{\text{макс.}}$ [А]	$U_{\text{макс.}}$ [В]	макс. Ø [мм <sup>2</sup> ]	AWG (UL)	
5 <sup>2</sup>	500	0,2 - 10	-	
41 (FBS) / 32 (FBSR)				
МЭК	UL / CUL	CSA	Ex	
Расчетное напряжение	500	-	-	
Номинальный ток / сечение	30 / 6	- / -	- / -	

Данные для заказа			
Тип	Артикул №	Штук	
STME 6-BE	① 3035688	50	

Принадлежности <sup>1)</sup>			
D-DTME 6	3034426	10	
DP-STMED 6	3035690	50	

### Электротехнические клеммы панельной конструкции

#### Примечания:

- 1) Технические характеристики и дополнительные принадлежности описаны на странице 182.

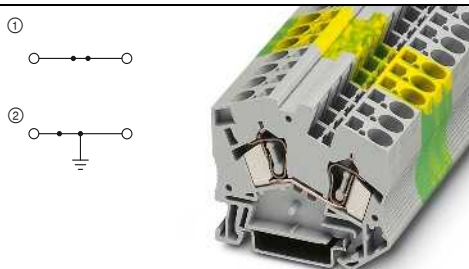

57 А, проходной блок зажимов

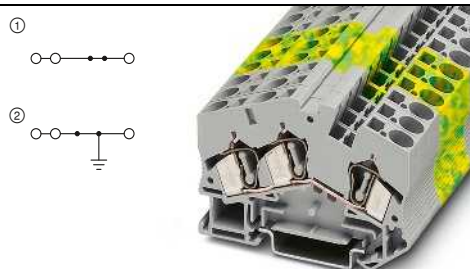

57 А, проходной блок зажимов, 3 разъема



Технические характеристики <sup>1)</sup>				
Ширина	Длина	Высота		
8,2	58	50 (NS 35/7,5)		
$I_{\text{макс.}}$ [А]	$U_{\text{макс.}}$ [В]	макс. Ø [мм <sup>2</sup> ]	AWG (UL)	
57	800	0,2 - 10	24-8	
41 (FBS) / 32 (FBSR)				
МЭК	UL / CUL	CSA	Ex	
Расчетное напряжение	800	600	-	
Номинальный ток / сечение	41 / 6	50 / -	- / -	

Данные для заказа			
Тип	Артикул №	Штук	
STS 6	① 3038121	50	
STS 6 BU	① 3038134	50	
STS 6-PE	② 3038147	50	

Принадлежности <sup>1)</sup>			
D-ST5 6	3038189	50	



Технические характеристики <sup>1)</sup>				
Ширина	Длина	Высота		
8,2	70	50 (NS 35/7,5)		
$I_{\text{макс.}}$ [А]	$U_{\text{макс.}}$ [В]	макс. Ø [мм <sup>2</sup> ]	AWG (UL)	
57	800	0,2 - 10	24-8	
41 (FBS) / 32 (FBSR)				
МЭК	UL / CUL	CSA	Ex	
Расчетное напряжение	800	600	-	
Номинальный ток / сечение	41 / 6	50 / -	- / -	

Данные для заказа			
Тип	Артикул №	Штук	
STS 6-TWIN	① 3038150	50	
STS 6-TWIN BU	① 3038163	50	
STS 6-TWIN-PE	② 3038176	50	

Принадлежности <sup>1)</sup>			
D-ST5 6-TWIN	3038202	50	

## Пружинные соединительные клеммы ST 6 мм<sup>2</sup>

### Клеммы с размыкателями для измерительных трансформаторов

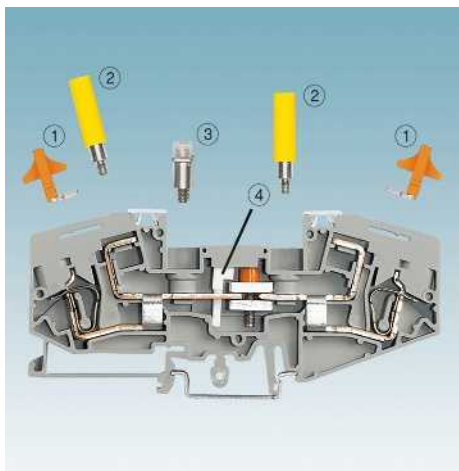

- Разделительная клемма измерительного преобразователя SRTK 6 и клемма с ползунковым размыкателем SGSK 6 разработана специально для применения во вторичных цепях трансформатора тока
- Для измерительной цепи трансформатора тока требуются всего две контрольные разделительные клеммы SRTK 6
- Более компактное решение по сравнению с аналогичной схемой, использующей клеммы с ползунковым размыкателем

- 1 Коммутационная перемычка SB...
- 2 Гнезда контрольных штекеров диаметром 4 мм PSBJ-URTK 6...
- 3 Жесткая перемычка для поперечного подсоединения FBRI 10-8 N
- 4 Блокировочное устройство S-URTK/SP

### Клеммы с ползунковым размыкателем

- Клемма с ползунковым размыкателем SGSK 6 для индивидуального подсоединения нескольких измерительных устройств или защитных реле
- В зависимости от задачи коммутации ползунок контактирует с перемычкой

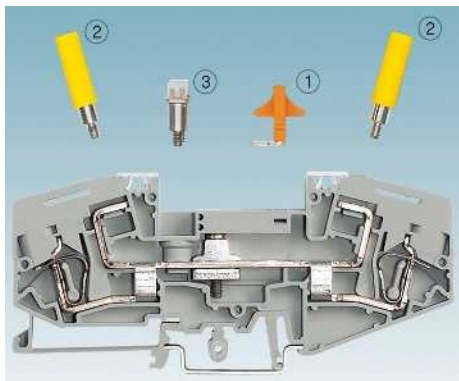

Ползунковая клемма SGSK 6

#### Примечания:

Технические характеристики приведены на странице 182.  
Блокировочное устройство S-URTK/SP использовать только для SRTK 6.

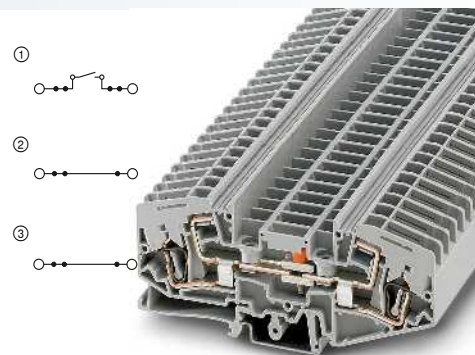

45 А, разделит. клемма для измерит. преобразователя



#### Технические характеристики

Ширина	Длина	Высота NS 35/7,5	
8,2	113	49	
$I_{\text{макс.}}$ [A]	$U_{\text{макс.}}$ [B]	макс. Ø [мм <sup>2</sup> ]	AWG (UL)
45	400	0,2 - 10	18-8
МЭК 60947-7-1			
МЭК	UL / CUL	CSA	МЭК/ EN 60079-7
Расчетное напряжение	[B]		
400	300	-	-
Номинальный ток / сечение	[A] / [мм <sup>2</sup> ]		
41 / 6	40 / -	-	-
<b>Возможности подключения</b>			
однож.	многож.	Набелный наконечник с пластмассовой втулкой или без	
0,2 - 10	0,2 - 6	0,25 - 6	0,25 - 6
-	-	-	0,5 - 1,5
<b>Общие характеристики</b>			
Разделитель: резьба винтов / момент затяжки - / [Нм]			
Момент затяжки: контрольные гнезда, винтовые мостики, коммутационные перемычки [Нм]			
0,6 - 0,8			

#### Данные для заказа

Тип	$I_{\text{макс.}}$	Артикул №	Штук
SRTK 6	①	3029952	50
SGSK 6	②	3029965	50
SRDK 6	③	3029973	50

#### Принадлежности

D-SRTK 6		3029981	10
SB 2-8-T	41 А	3026366	10
SB 3-8-T	41 А	3026492	10
SB 4-8-T	41 А	3026379	10
SB 10-8-T	41 А	3026382	10
SB 10-8-T SO	41 А	3026395	10
FBRI 10-8 N	41 А	2772080	10
S-URTK/SP		0311155	50
PSBJ-URTK 6 FARBLOS		3026450	10
PSBJ-URTK 6 BU		3026434	10
PSBJ-URTK 6 YE		3026405	10
PSBJ-URTK 6 GN		3026418	10
PSBJ-URTK 6 VT		3026421	10
PSBJ-URTK 6 BK		3026447	10
PSBJ-URTK 6 GY		3026612	10
PSBJ-URTK 6 BN		3026971	10
PSBJ-URTK 6 RD		3026719	10
KSSI 2-8		3000722	10
KSSI 4-8		3000735	10
SZF 2-0,8X4,0		1204520	10
UC-TM 8, UC-TM 8 или ZB 8 (см. каталог 3)			

Описание	Полюсов	Цвет
Клемма с разм-лем и измер. преобр-лем.		серый
Ползунковая клемма		серый
Проходная клемма		серый
Крышка, ширина 2 мм		серый
Подвижный мостик, в комплекте с винтами		
	2	оранжевый
	3	оранжевый
	4	оранжевый
	10	оранжевый
	10	оранжевый
для соединения несоседних клемм		
Жесткая перемычка, изолированная	10	серебристый
Блокировочное устройство, предотвращает перемещение ползунка		
		белый
Гнездо для щупа тестера, изолированное		бесцветный
		синий
		желтый
		зеленый
		фиолетовый
		черный
		серый
		коричневый
		красный
Короткозамыкающая вилка, для соединения соседних клеммных модулей, полностью изолированная, 2-полюсная		черный
<b>Отвертка</b>		
Маркировка средней гайки		



### Клеммы с держателями предохранителей

#### Примечания:

1) При выходе из строя предохранителя выходная цепь продолжает оставаться под напряжением.

2) Сила тока определяется применяемым плавким предохранителем, напряжение - выбранным световым индикатором. Необходимо учитывать максимальную потерю мощности, см. phoenixcontact.net/products.

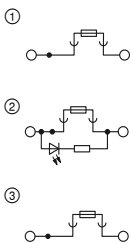

10 А, клемма с держателем предохранителя (для стеклянных предохранителей) 5 x 20 мм

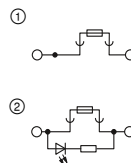

10 А, клемма с держателем предохранителя (для стеклянных предохранителей) 6,3 x 32 мм



Технические характеристики				
Ширина	Длина	Высота NS 35/7,5		
12	86,5	56,5		
I <sub>макс.</sub> [A]	U <sub>макс.</sub> [В]	макс. Ø [мм <sup>2</sup> ]	AWG (UL)	
10 <sup>2</sup>	800 <sup>2</sup>	0,5 - 10	20-8	
МЭК 60947-7-3				
МЭК	UL / CUL	CSA	МЭК/ EN 60079-7	
Расчетное напряжение	[В]	800 <sup>2</sup>	600	-
Номинальный ток / сечение	[А] / [мм <sup>2</sup> ]	10 <sup>2</sup> / 1,5	20 / -	-
Расчетное сечение	[мм <sup>2</sup> ]	6	-	-
Диапазон сечений	AWG	20 - 8	20-8	-
Возможности подключения				
1-жильный.	[мм <sup>2</sup> ]	0,5 - 10	0,5 - 6	0,5 - 6
2-жильный гибкий с кабельным наконечником TWIN	[мм <sup>2</sup> ]	-	-	0,5 - 1,5
Общие характеристики				
Тип и номинал предохранителя	- / [мм]	G / 5 x 20		
Длина снятия изоляции	[мм]	12		
Изоляционный материал		PA		
Класс воспламеняемости согласно UL 94		V0		

Данные для заказа				
Тип	I <sub>макс.</sub>	Артикул №	Штук	
ZFK 6-DREHSI (5X20)	①	3025040	25	
ZFK 6-DREHSILED 24 (5X20)	②	3025600	25	
ZFK 6-DREHSILA 250 (5X20)	③	3025590	25	
ZFK 6-DREHSI/K (5X25)	④	3029457	25	

Принадлежности				
FBI 10-12	57 А	0203454	10	
MPS-MT		0201744	10	
MPS-IH RD		0201676	10	
SZF 2-0,8X4,0		1204520	10	

UC-TMF 12, UCT-TMF 12 или ZBF 12 (см. каталог 3)



Технические характеристики				
Ширина	Длина	Высота NS 35/7,5		
12	86,5	56,5		
I <sub>макс.</sub> [A]	U <sub>макс.</sub> [В]	макс. Ø [мм <sup>2</sup> ]	AWG (UL)	
10	800	0,5 - 10	20-8	
МЭК 60947-7-3				
МЭК	UL / CUL	CSA	МЭК/ EN 60079-7	
Расчетное напряжение	[В]	800	600	-
Номинальный ток / сечение	[А] / [мм <sup>2</sup> ]	10 / 1,5	20 / -	-
Расчетное сечение	[мм <sup>2</sup> ]	6	-	-
Диапазон сечений	AWG	20 - 8	20-8	-
Возможности подключения				
1-жильный.	[мм <sup>2</sup> ]	0,5 - 10	0,5 - 6	0,5 - 6
2-жильный гибкий с кабельным наконечником TWIN	[мм <sup>2</sup> ]	-	-	0,5 - 1,5
Общие характеристики				
Тип и номинал предохранителя	- / [мм]	G / 6,3 x 32		
Длина снятия изоляции	[мм]	12		
Изоляционный материал		PA		
Класс воспламеняемости согласно UL 94		V0		

Данные для заказа				
Тип	I <sub>макс.</sub>	Артикул №	Штук	
ZFK 6-DREHSI (6,3X32)	①	3025273	25	
ZFK 6-DREHSILED 24 (6,3X32)	②	3025587	25	
ZFK 6-DREHSILA 250 (6,3X32)	③	3025574	25	

Принадлежности				
FBI 10-12	57 А	0203454	10	
SZF 2-0,8X4,0		1204520	10	

UC-TMF 12, UCT-TMF 12 или ZBF 12 (см. каталог 3)

Описание	Полюсов	Цвет
Предохранительная клемма для 12 - 30 В DC, 0,7 - 2,4 мА <sup>1</sup> )		черный
110 - 250 В перем./пост. тока, 0,2 - 0,9 мА <sup>1</sup> )		черный
Предохранительная клемма, с индикатором		черный

Жесткая перемычка, изолированная	10	серебристый
Контрольный штекер, металлическая деталь, диаметр 2,3 мм		серебристый
Изоляционная втулка, для металлической части MPS		красный
Отвертка		

Маркировка среднего и бокового паза

# Клеммные блоки - CLIPLINE complete

## Пружинные соединительные клеммы ST 10 мм<sup>2</sup>

### Общие технические характеристики клемм для быстрого монтажа ST 10 мм<sup>2</sup>

<b>Расчетные данные</b>		МЭК 60947-7-1 / МЭК 60947-7-2			
Расчетное сечение	[мм <sup>2</sup> ]	10			
Диапазон сечений	AWG	24 - 6			
<b>Возможности подключения</b>		однож.	многож.	Кабельный наконечник с пластмассовой втулкой или без	
1-жильн.	[мм <sup>2</sup> ]	0,2 - 16	0,2 - 10	0,25 - 10	0,25 - 10
2-жильный гибкий с кабельным наконечником TWIN	[мм <sup>2</sup> ]	-	-	-	1,5 - 2,5
<b>Общие характеристики</b>					
Длина снятия изоляции	[мм]	18			
Изоляционный материал		PA			
Класс воспламеняемости согласно UL 94		V0			
<b>Указания:</b> дополнительные или отличные данные документируются у артикула.					

#### Примечания:



Рядом с артикулом расположена внутренняя электрическая проводка в виде схемы. Свободные места соединения для шунтирования обозначены черной точкой.

Указанные технические данные и допуски относятся к первому артикулу в столбике. Данные о следующих артикулах указаны на сайте [phoenixcontact.net/products](http://phoenixcontact.net/products)

Полные данные по группам использования UL и CSA, номера файлов и ссылки в интернете приведены на сайте [phoenixcontact.net/products](http://phoenixcontact.net/products)

<sup>1)</sup> Ток шунтирования документирован при соответствующем артикуле. Другие цвета см. на стр. 396.

### Системные принадлежности для клемм с пружинными зажимами ST 10 мм<sup>2</sup>

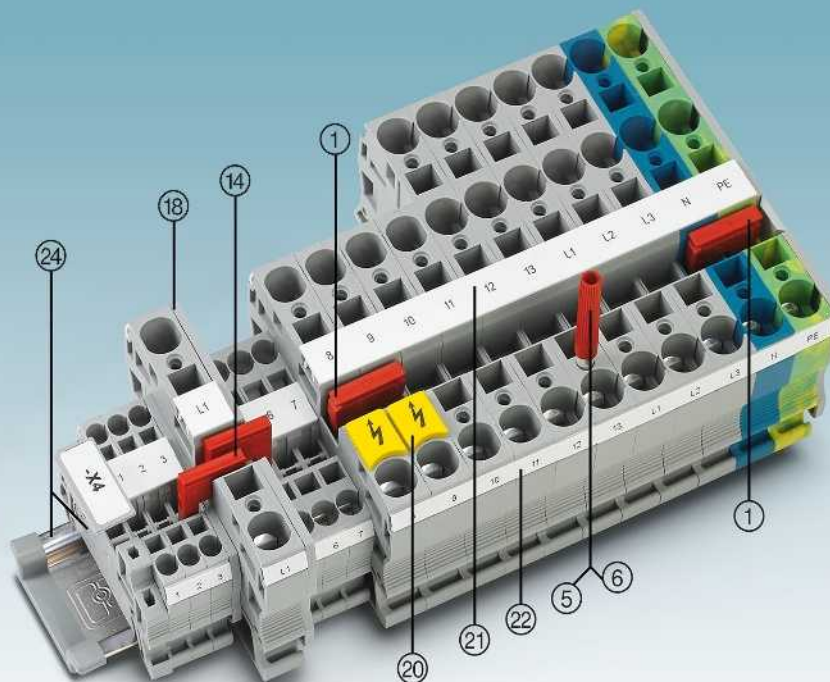

Описание	Полюсов	Цвет	Тип	Артикул №	Штук	Тип	Артикул №	Штук
① Перемычка <sup>1)</sup>	2	красный	FBS 2-10	3005947	10			
⑤ Контрольный штекер, металлическая деталь		серебристый	MPS-MT	0201744	10			
⑥ Изоляционная втулка, для металлической части MPS		красный	MPS-IH RD	0201676	10			
Отвертка			SZF 3-1,0X5,5	1206612	10			
⑭ Переходная перемычка			RB ... см. стр. 402.					
⑮ Крышка			Документировано при артикуле					
⑳ Предупредительная табличка			WS ... см. на стр. 413.					
㉑ Маркировка средней гайки			UC-TM 10, UCT-TM 10 или ZB 10. См. также каталог 3, таблицы выбора со страницы 68.					
㉒ Маркировка среднего и бокового паза			UC-TMF 10, UCT-TMF 10 или ZBF 10. См. также каталог 3, таблицы выбора со страницы 68.					
㉓ Монтажная рейка и концевой зажим			См. каталог 3					
Полное описание принадлежностей: <a href="http://phoenixcontact.net/products">phoenixcontact.net/products</a>			Указание: Дополняющие и иные принадлежности указаны при изделии.					

### Проходные, многопроводные и заземляющие клеммы

#### Примечания:

<sup>1)</sup> Технические характеристики и дополнительные принадлежности описаны на странице 188.

Указания по монтажу и применению дополнительных принадлежностей во взрывоопасной среде Ex см. на странице 644.

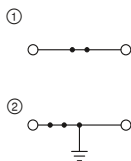

65 А, проходной блок зажимов

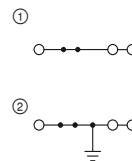

57 А, проходная клемма, 3 разъема



Ex: EAC Ex  
KEMA 01ATEX2260 U / IECEx KEM 06.0033U

#### Технические характеристики<sup>1)</sup>

Ширина	Длина	Высота		
10,2	71,5	50,3 (NS 35/7,5)		
$I_{\text{макс.}}$ [A]	$U_{\text{макс.}}$ [В]	макс. Ø [мм <sup>2</sup> ]	AWG (UL)	
65	1000	0,2 - 16	16-6	
Максимальный ток шунтирования	57			
Расчетные данные	МЭК	UL / CUL	CSA	Ex
Расчетное напряжение	1000	600	600	550
Номинальный ток / сечение	57 / 10	65 / -	65 / -	50 / 10

#### Данные для заказа

Тип	Артикул №	Штук
ST 10	① 3036110	50
ST 10 BU	① 3036123	50
ST 10-PE	② 3036136	50

#### Принадлежности<sup>1)</sup>

D-ST 10	3036644	50
---------	---------	----



#### Технические характеристики<sup>1)</sup>

Ширина	Длина	Высота		
10,2	95,4	50,3 (NS 35/7,5)		
$I_{\text{макс.}}$ [A]	$U_{\text{макс.}}$ [В]	макс. Ø [мм <sup>2</sup> ]	AWG (UL)	
57	1000	0,2 - 16	16-6	
Максимальный ток шунтирования	57			
Расчетные данные	МЭК	UL / CUL	CSA	Ex
Расчетное напряжение	1000	600	600	-
Номинальный ток / сечение	57 / 10	55 / -	55 / -	- / -

#### Данные для заказа

Тип	Артикул №	Штук
ST 10-TWIN	① 3035288	25
ST 10-TWIN BU	① 3035292	25
ST 10-TWIN-PE	② 3035302	25

#### Принадлежности<sup>1)</sup>

D-ST 10-TWIN	3035315	50
--------------	---------	----

Описание	Цвет
Клемма	серый
	синий
Заземляющая клемма	желто-зел.

Нрышка, ширина 2,2 мм	серый
-----------------------	-------

### Гибридные клеммы с односторонним винтовым зажимом 16 (16) мм<sup>2</sup>

#### Примечания:

Технические характеристики и дополнительные принадлежности описаны на странице 188.

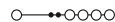

57 А, потенциальная магистральная клемма, 4 входа, 2,5 мм<sup>2</sup>



Размеры	
	[мм]
Максимальные электрические данные	
Расчетное напряжение [В]	800
Номинальный ток / сечение [А] / [мм <sup>2</sup> ]	55 / 10
Диапазон сечений AWG	20 - 6
Расчетные данные, винтовые зажимы	
Расчетное напряжение [В]	800
Номинальный ток / сечение [А] / [мм <sup>2</sup> ]	55 / 10
Диапазон сечений AWG	20 - 6
Возможности подключения для винтовых зажимов	
1-жильн. [мм <sup>2</sup> ]	0,5 - 16
2-жильный (одинаковые жилы) [мм <sup>2</sup> ]	0,5 - 4
2-жильный гибкий с кабельным наконечником TWIN [мм <sup>2</sup> ]	-
Расчетные данные, пружинные зажимы	
Расчетное напряжение [В]	800
Номинальный ток / сечение [А] / [мм <sup>2</sup> ]	24 / 2,5
Диапазон сечений AWG	24 - 10
Возможности подключения для пружинных зажимов	
1-жильн. [мм <sup>2</sup> ]	0,08 - 4
2-жильный гибкий с кабельным наконечником TWIN [мм <sup>2</sup> ]	-
Общие характеристики	
Длина снятия изоляции [мм]	8 - 10
Резьба винтов	M4
Момент затяжки [Нм]	1,5 - 1,8

Технические характеристики				
Ширина	Длина	Высота NS 35/7,5		
10,3	68	48,3		
I <sub>max.</sub> [А]	U <sub>max.</sub> [В]	макс. Ø [мм <sup>2</sup> ]	AWG (UL)	
57	800	0,5 - 16	20-8	
МЭК 60947-7-1				
МЭК	UL / CUL	CSA	МЭК/ EN 60079-7	
однож.	многож.	Кабельный наконечник с пластмассовой втулкой или без		
		0,5 - 10	0,5 - 10	
		0,5 - 2,5	-	
		-	0,5 - 6	
МЭК 60947-7-1				
МЭК	UL / CUL	CSA	МЭК/ EN 60079-7	
однож.	многож.	Кабельный наконечник с пластмассовой втулкой или без		
		0,14 - 2,5	0,14 - 2,5	
		-	0,14 - 0,5	
Данные для заказа				
Тип	I <sub>max.</sub>	Артикул №	Штук	
STU 10/ 4X2,5		3033139	50	
STU 10/ 4X2,5 BU		3033142	50	
Принадлежности				
AGK 4-UT 10		3047112	50	
D-STU 10/ 4X2,5		3033197	50	
FBS 2-5	24 А	3030161	50	
FBS 3-5	24 А	3030174	50	
FBS 4-5	24 А	3030187	50	
FBS 5-5	24 А	3030190	50	
FBS 10-5	24 А	3030213	10	
SZF 2-0,8X4,0		1204520	10	
Маркировка среднего и бокового паза				
UC-TM 10, UC-TM 10 или ZB 10 (см. каталог 3)				

Описание	Полюсов	Цвет
Клемма		серый синий

Клемма-отвод, устанавливается в боковые отверстия клемм		серый
Крышка, ширина 2,2 мм		серый
Перемычка	2 3 4 5 10	красный красный красный красный красный
Отвертка		
Маркировка среднего и бокового паза		





# Клеммные блоки - CLIPLINE complete

## Пружинные соединительные клеммы ST 16 мм<sup>2</sup>

### Общие технические характеристики клемм для быстрого монтажа ST 16 мм<sup>2</sup>

<b>Расчетные данные</b>		МЭК 60947-7-1 / МЭК 60947-7-2			
Расчетное сечение	[мм <sup>2</sup> ]	16			
Диапазон сечений	AWG	24 - 4			
<b>Возможности подключения</b>		однож.	многож.	Кабельный наконечник с пластмассовой втулкой или без	
1-жильн.	[мм <sup>2</sup> ]	0,2 - 25	0,2 - 16	0,25 - 16	0,25 - 16
2-жильный гибкий с кабельным наконечником TWIN	[мм <sup>2</sup> ]	-	-	-	1,5 - 4
<b>Общие характеристики</b>					
Длина снятия изоляции	[мм]	18			
Изоляционный материал		PA			
Класс воспламеняемости согласно UL 94		V0			
<b>Указания:</b> дополнительные или отличные данные документируются у артикула.					

#### Примечания:



Рядом с артикулом расположена внутренняя электрическая проводка в виде схемы. Свободные места соединения для шунтирования обозначены черной точкой.

Указанные технические данные и допуски относятся к первому артикулу в столбике. Данные о следующих артикулах указаны на сайте [phoenixcontact.net/products](http://phoenixcontact.net/products)

Полные данные по группам использования UL и CSA, номера файлов и ссылки в интернете приведены на сайте [phoenixcontact.net/products](http://phoenixcontact.net/products)

<sup>1)</sup> Ток шунтирования документирован при соответствующем артикуле. Другие цвета см. на стр. 396.

### Системные принадлежности для клемм с пружинными зажимами ST 16 мм<sup>2</sup>

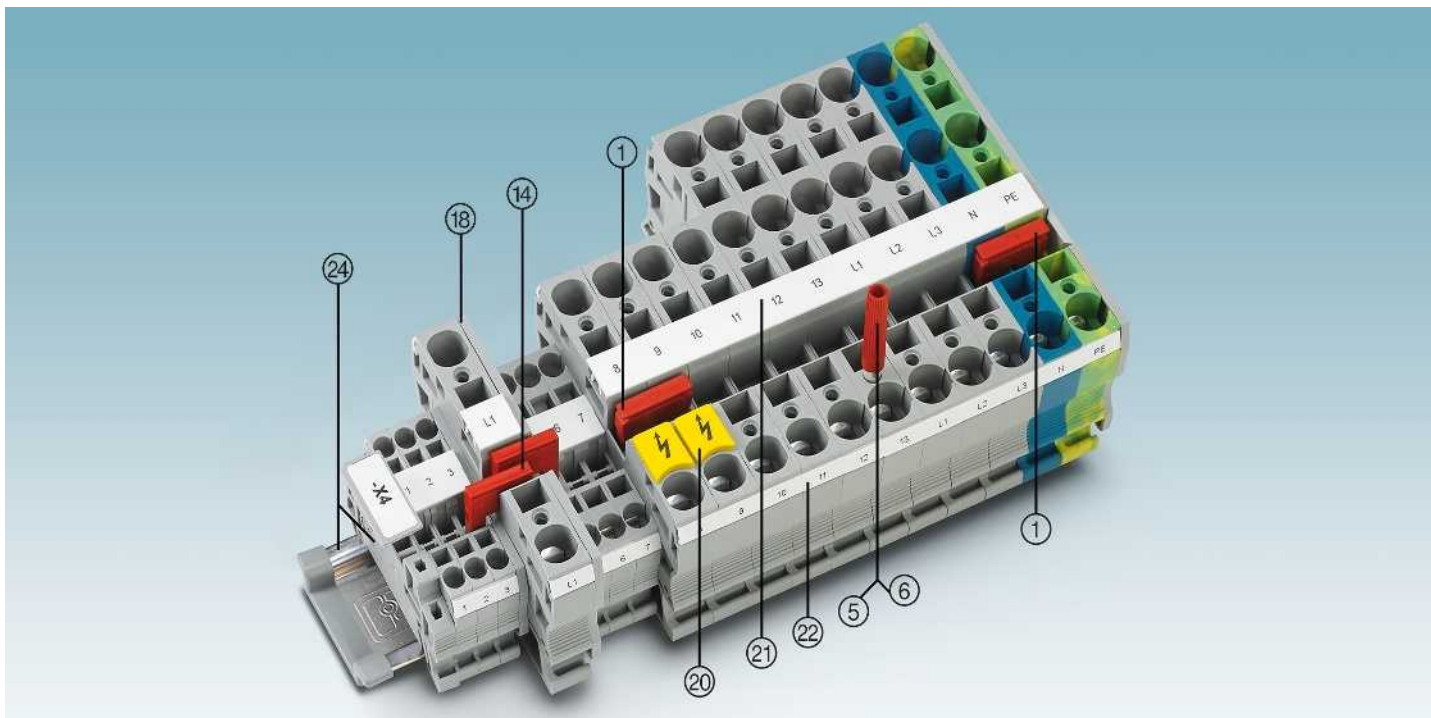

Описание	Полюсов	Цвет	Тип	Артикул №	Штук	Тип	Артикул №	Штук
① Перемычка <sup>1)</sup>	2	красный	FBS 2-12	3005950	10			
⑤ Контрольный штекер, металлическая деталь		серебристый	MPS-MT	0201744	10			
⑥ Изоляционная втулка, для металлической части MPS		красный	MPS-IH RD	0201676	10			
Отвертка			SZF 3-1,0X5,5	1206612	10			
⑭ Переходная перемычка			RB ... см. стр. 402.					
⑮ Крышка			Документировано при артикуле					
⑳ Предупредительная табличка			WS ... см. на стр. 413.					
㉑ Маркировка средней гайки			UC-TM 12, UCT-TM 12 или ZB 12. См. также каталог 3, таблицы выбора со страницы 68.					
㉒ Маркировка среднего и бокового паза			UC-TMF 12, UCT-TMF 12 или ZBF 12. См. также каталог 3, таблицы выбора со страницы 68.					
㉓ Монтажная рейка и концевой зажим			См. каталог 3					
Полное описание принадлежностей: <a href="http://phoenixcontact.net/products">phoenixcontact.net/products</a>			Указание: Дополняющие и иные принадлежности указаны при изделии.					

### Проходные, многопроводные и заземляющие клеммы

#### Примечания:

<sup>1)</sup> Технические характеристики и дополнительные принадлежности описаны на странице 192.

Указания по монтажу и применению дополнительных принадлежностей во взрывоопасной среде Ex см. на странице 644.

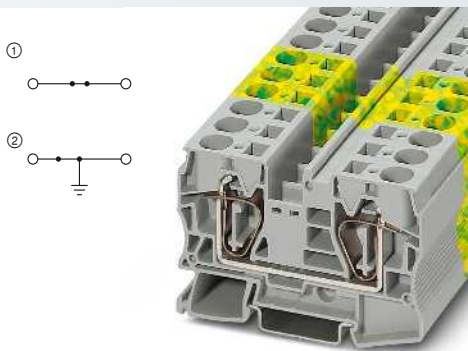

90 А, проходной блок зажимов

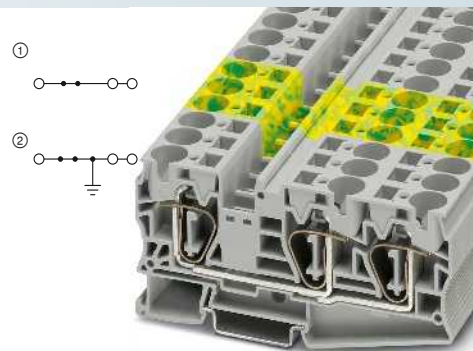

76 А, проходная клемма, 3 разъема



Ex: EAC Ex  
KEMA 01ATEX2260 U / IECEx KEM 06.0033U

#### Технические характеристики<sup>1)</sup>

Ширина	Длина	Высота		
12,2	80	51,5 (NS 35/7,5)		
I <sub>макс.</sub> [A]	U <sub>макс.</sub> [В]	макс. Ø [мм <sup>2</sup> ]	AWG (UL)	
90	1000	0,2 - 25	16-4	
Максимальный ток шунтирования	76			
Расчетные данные	МЭК			
Расчетное напряжение	UL / CUL	CSA	Ex	
Номинальный ток / сечение	1000	600	600	550
	76 / 16	85 / -	85 / -	65 / 16

#### Данные для заказа

Тип	Артикул №	Штук
ST 16	① 3036149	50
ST 16 BU	① 3036152	50
ST 16-PE	② 3036165	25

#### Принадлежности<sup>1)</sup>

D-ST 16	3036657	50
---------	---------	----



#### Технические характеристики<sup>1)</sup>

Ширина	Длина	Высота		
12,2	107,8	51,5 (NS 35/7,5)		
I <sub>макс.</sub> [A]	U <sub>макс.</sub> [В]	макс. Ø [мм <sup>2</sup> ]	AWG (UL)	
76	1000	0,2 - 25	16-4	
Максимальный ток шунтирования	76			
Расчетные данные	МЭК			
Расчетное напряжение	UL / CUL	CSA	Ex	
Номинальный ток / сечение	1000	600	600	-
	76 / 16	75 / -	75 / -	- / -

#### Данные для заказа

Тип	Артикул №	Штук
ST 16-TWIN	① 3035328	25
ST 16-TWIN BU	① 3035331	25
ST 16-TWIN-PE	② 3035344	25

#### Принадлежности<sup>1)</sup>

D-ST 16-TWIN	3035357	50
--------------	---------	----

Описание	Цвет
Клемма	серый
	синий
Заземляющая клемма	желто-зел.

Нрышка, ширина 2,2 мм	серый
-----------------------	-------

# Клеммные блоки - CLIPLINE complete

## Пружинные соединительные клеммы ST 35 мм<sup>2</sup>

### Общие технические характеристики клемм для быстрого монтажа ST 35 мм<sup>2</sup>

<b>Расчетные данные</b>		МЭК 60947-7-1 / МЭК 60947-7-2			
Расчетное сечение	[мм <sup>2</sup> ]	35			
Диапазон сечений	AWG	14 - 2			
<b>Возможности подключения</b>		однож.	многож.	Кабельный наконечник с пластмассовой втулкой или без	
1-жильн.	[мм <sup>2</sup> ]	2,5 - 35	2,5 - 35	2,5 - 35	2,5 - 35
2-жильный гибкий с кабельным наконечником TWIN	[мм <sup>2</sup> ]	-	-	-	2,5 - 10
<b>Общие характеристики</b>					
Длина снятия изоляции	[мм]	25			
Изоляционный материал		PA			
Класс воспламеняемости согласно UL 94		V0			
<b>Указания: дополнительные или отличные данные документируются у артикула.</b>					

#### Примечания:



Рядом с артикулом расположена внутренняя электрическая проводка в виде схемы. Свободные места соединения для шунтирования обозначены черной точкой.

Указанные технические данные и допуски относятся к первому артикулу в столбике. Данные о следующих артикулах указаны на сайте [phoenixcontact.net/products](http://phoenixcontact.net/products)

Полные данные по группам использования UL и CSA, номера файлов и ссылки в интернете приведены на сайте [phoenixcontact.net/products](http://phoenixcontact.net/products)

<sup>1)</sup> Ток шунтирования документирован при соответствующем артикуле. Другие цвета см. на стр. 396.

### Системные принадлежности для клемм с пружинными зажимами ST 35 мм<sup>2</sup>

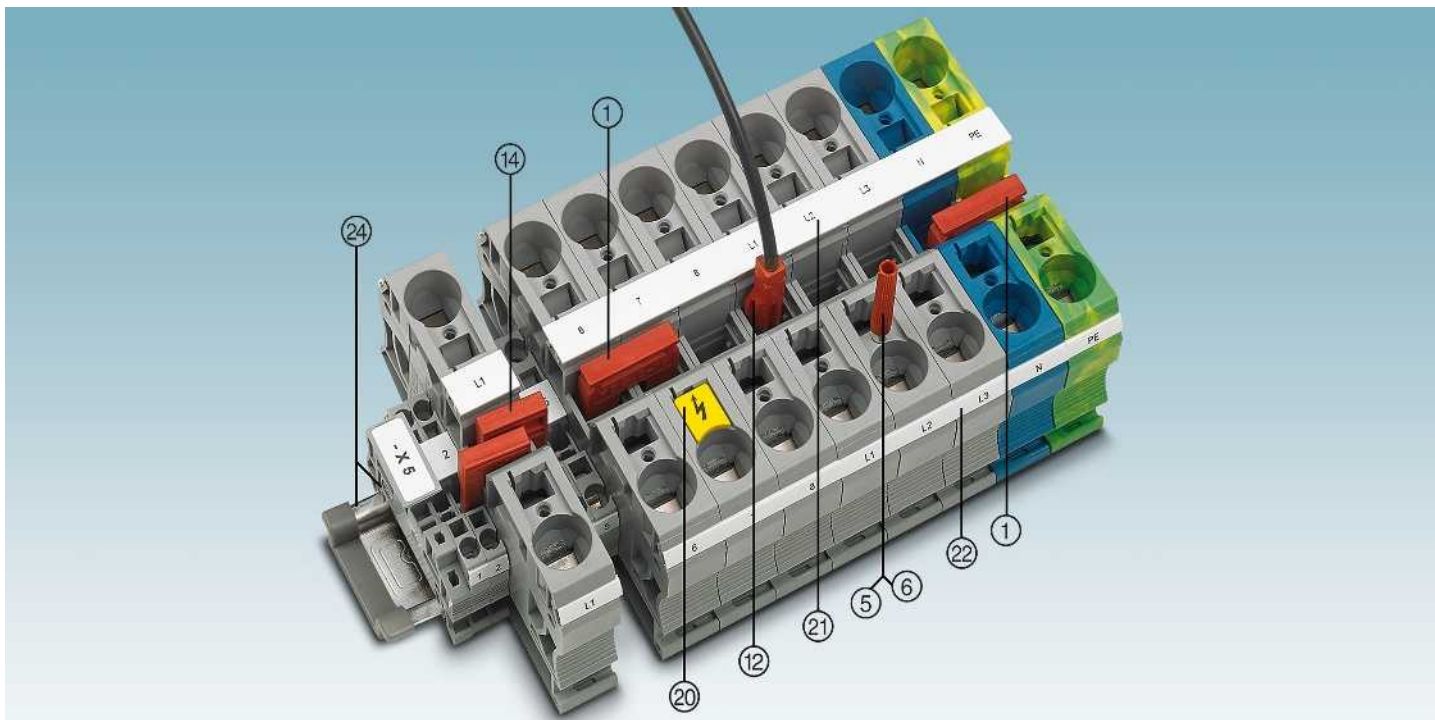

Описание	Полюсов	Цвет	Тип	Артикул №	Штук	Тип	Артикул №	Штук
① Перемычка <sup>1)</sup>	2	красный	FBS 2-16	3005963	10			
⑤ Контрольный штекер, металлическая деталь		серебристый	MPS-MT	0201744	10			
⑥ Изоляционная втулка, для металлической части MPS		красный	MPS-IH RD	0201676	10			
⑫ Контрольный штекер, с проводником 2,5 мм <sup>2</sup>		красный	PAI-ST 35/1000MM	3029994	20			
<b>Отвертка</b>			SZF 3-1,0X5,5	1206612	10			
④ Переходная перемычка			RB ... см. стр. 402.					
⑫ Предупредительная табличка			WS ... см. на стр. 413.					
⑬ Маркировка средней гайки			UC-TM 16, UCT-TM 16 или ZB 16,3. См. также каталог 3, таблицы выбора со страницы 68.					
⑭ Маркировка среднего и бокового паза			UC-TMF 16, UCT-TMF 16 или ZBF 16. См. также каталог 3, таблицы выбора со страницы 68.					
⑮ Монтажная рейка и концевой зажим			См. каталог 3					
Полное описание принадлежностей: <a href="http://phoenixcontact.net/products">phoenixcontact.net/products</a>			Указание: Дополняющие и иные принадлежности указаны при изделии.					



### Проходные и заземляющие клеммы

**Примечания:**

1) Технические характеристики и дополнительные принадлежности описаны на странице 194.

**Указание по монтажу:**  
Для надежной фиксации N-образной магистральной шины на обоих концах каждой клеммной колодки, а также через каждые 20 см длинных клеммных колодок необходимо установить опорные стойки. Подходящие опорные стойки описаны на сайте [phoenixcontact.net/products](http://phoenixcontact.net/products)

Указания по монтажу и применению дополнительных принадлежностей во взрывоопасной среде Ex см. на странице 644.

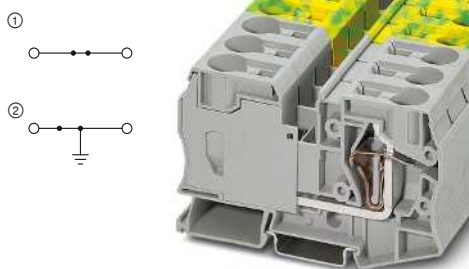

125 А, проходной блок зажимов

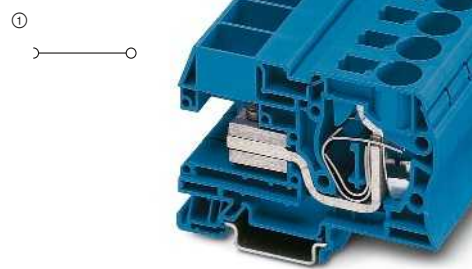

125 А, клемма с размыкателем N



Ex: EAC Ex  
KEMA 01ATEX2260 U / IECEx KEM 06.0033U

Технические характеристики <sup>1)</sup>				
Ширина	Длина	Высота		
16	100	59 (NS 35/7,5)		
I <sub>макс.</sub> [A]	U <sub>макс.</sub> [B]	макс. Ø [мм <sup>2</sup> ]	AWG (UL)	
125	1000	2,5 - 35	14-2	
101				
Расчетные данные	МЭК	UL / CUL	CSA	Ex
Расчетное напряжение	1000	600	600	690
Номинальный ток / сечение	125 / 35	115 / -	115 / -	108 / 35

Данные для заказа			
Тип	Артикул №	Штук	
ST 35	3036178	10	
ST 35 BU	3036181	10	
ST 35-PE	3036194	10	

Принадлежности <sup>1)</sup>	
Опора, для монтажа шины нейтрали, устанавливается с интервалом 20 см, ширина 2 мм.	синий

Технические характеристики <sup>1)</sup>				
Ширина	Длина	Высота		
16	92	59 (NS 35/7,5)		
I <sub>макс.</sub> [A]	U <sub>макс.</sub> [B]	макс. Ø [мм <sup>2</sup> ]	AWG (UL)	
125	400	2,5 - 35	-	
101				
Расчетные данные	МЭК	UL / CUL	CSA	Ex
Расчетное напряжение	400	-	-	-
Номинальный ток / сечение	125 / 35	- / -	- / -	- / -

Данные для заказа			
Тип	Артикул №	Штук	
STN 35	3038299	10	

Принадлежности <sup>1)</sup>			
AB-STI 16/10	3037669	10	

### Гибридные клеммы с односторонним винтовым разъемом

– Замеренное напряжение 1000 В

**Примечания:**

1) Суммарный ток всех подключенных проводников не должен превышать макс. тока нагрузки.

Дополнительные принадлежности и технические данные описаны на [phoenixcontact.net/products](http://phoenixcontact.net/products)

Расчетные данные винтовых зажимов представлены на [phoenixcontact.net/products](http://phoenixcontact.net/products)

Переключки других типов показаны на стр. 396.

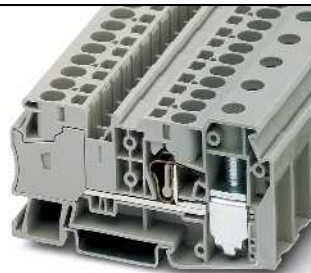
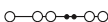

125 А (винтовой зажим), потенциальная магистральная клемма, 4 входа, 10 мм<sup>2</sup>



Технические характеристики				
Ширина	Длина	Высота NS 35/7,5		
16,2	86	46,8		
I <sub>макс.</sub> [A]	U <sub>макс.</sub> [B]	макс. Ø [мм <sup>2</sup> ]	AWG (UL)	
41 <sup>1)</sup>	1000	0,2 - 10	14-2	
Расчетные данные	МЭК	UL / CUL	CSA	МЭК/ EN 60079-7
Расчетное напряжение	1000	600	-	-
Номинальный ток / сечение	41 <sup>1)</sup> / 6	115 / -	-	-
Диапазон сечений	24 - 8	14-2	-	-

Данные для заказа			
Тип	Артикул №	Штук	
STU 35/ 4X10	3033126	25	
STU 35/ 4X10 BU	3033210	25	

Принадлежности			
FBS 2-8	3030284	10	

Размеры		
Ширина	Длина	Высота
16,2	86	46,8
Максимальные электрические данные		
I <sub>макс.</sub> [A]	U <sub>макс.</sub> [B]	макс. Ø [мм <sup>2</sup> ]
41 <sup>1)</sup>	1000	0,2 - 10
Расчетные данные		
Расчетное напряжение	МЭК	UL / CUL
1000	600	-
Номинальный ток / сечение	UL / CUL	CSA
41 <sup>1)</sup> / 6	115 / -	-
Диапазон сечений	UL / CUL	CSA
24 - 8	14-2	-
Общие характеристики		
Длина снятия изоляции	[мм]	
12		
Описание		
Описание	Полюсов	Цвет
Клемма	2	серый / синий
Переключки		
Переключка	Полюсов	Цвет
2-полюсн.	2	красный

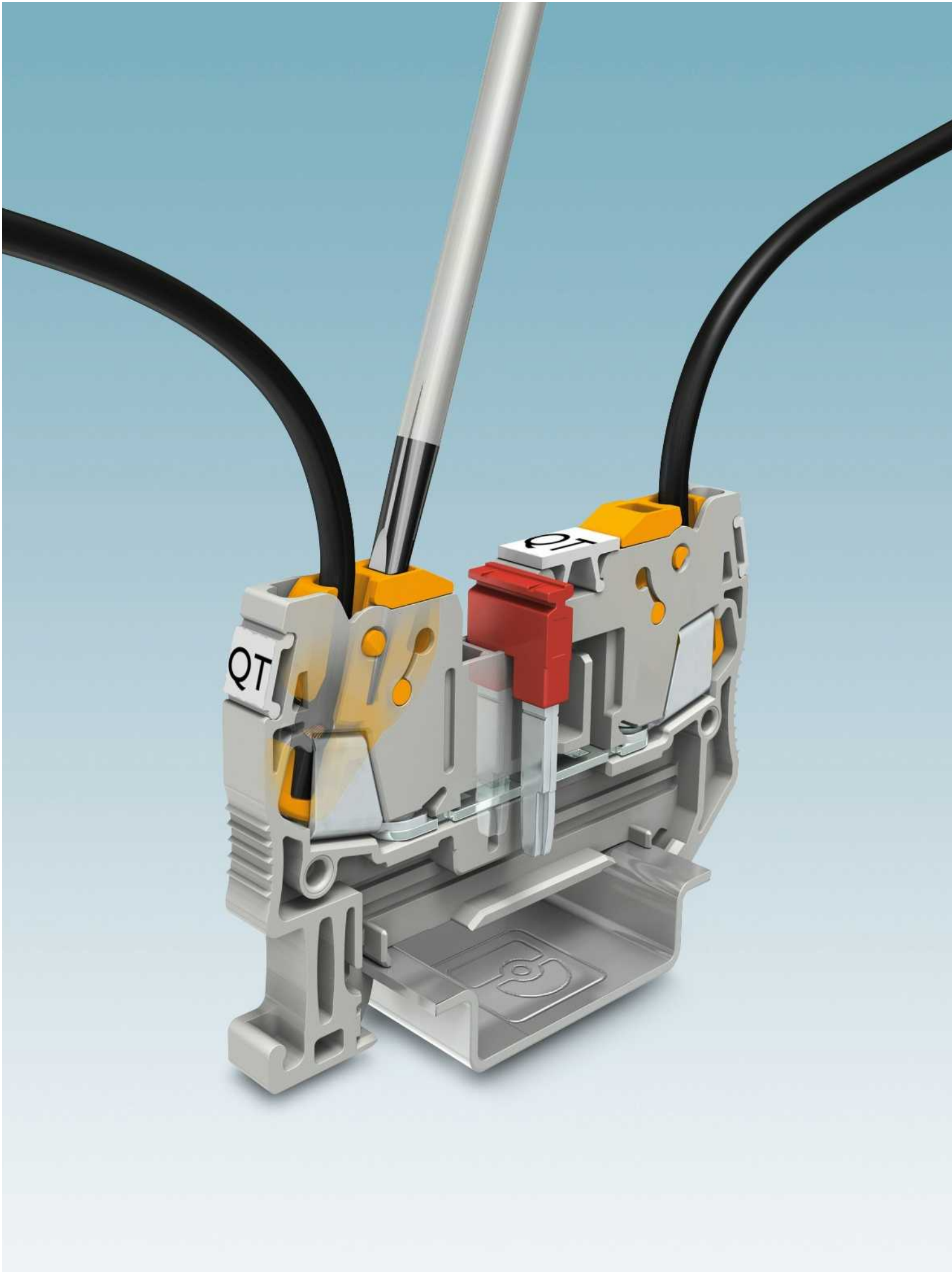

# Клеммы для быстрого монтажа QT

Клеммы для быстрого подключения QT позволяют экономить до 60 % времени в процессе электромонтажа. Для мгновенного подключения провода нужно лишь обрезать до нужной длины. Снятие изоляции и обработка для защиты от расплетания не требуется. Основная особенность данных клемм — поворотный фиксирующий механизм малого размера с запатентованным ножевым контактом.

В точках фиксации четко обозначается исходное и конечное положение. При подсоединении проводника с него снимается изоляция, при этом он надежно фиксируется, образуя газоплотное соединение с большой площадью контакта. Жесткие и гибкие проводники сечением от 0,25 до 2,5 мм<sup>2</sup> могут соединяться без вспомогательных средств, например, направляющих втулок.

Высокое качество клемм QT для быстрого монтажа подтверждается, помимо многочисленных допусков, также и сертификатами на соответствие стандартам по взрывобезопасности (Ex e).

 Ваш веб-код: #0162

## Обзор продукции

### 1,5 мм<sup>2</sup>

Проходные, многопроводные и многоярусные клеммы, а также заземляющие клеммы	203
Клеммы с размыкателями	204
Клеммы с ножевыми размыкателями	205
Диодные клеммы	205
Гибридные клеммы с односторонним винтовым разъемом	206

Гибридные проходные клеммы с односторонним пружинным зажимом	207
--	-----

### 2,5 мм<sup>2</sup>

Проходные и многовыводные клеммы	209
Клеммы с размыкателями	209
Клеммы с ножевыми размыкателями	209
Клеммы с предохранителями и клеммы с рычажными размыкателями той же формы	210
Гибридные клеммы с односторонним винтовым разъемом	210

Гибридные клеммы с односторонним пружинным соединением	211
--	-----

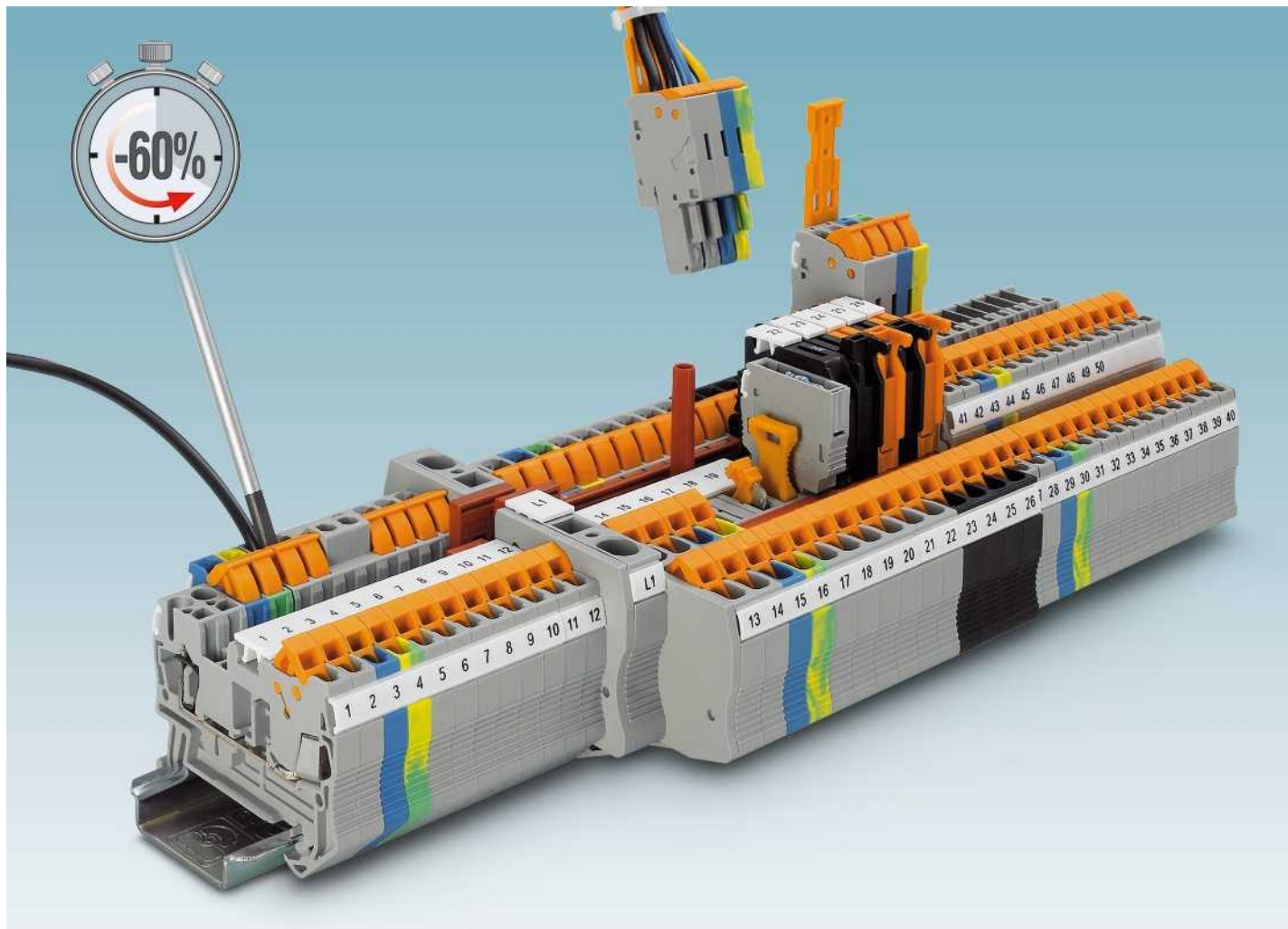

**i** Ваш веб-код: #0162

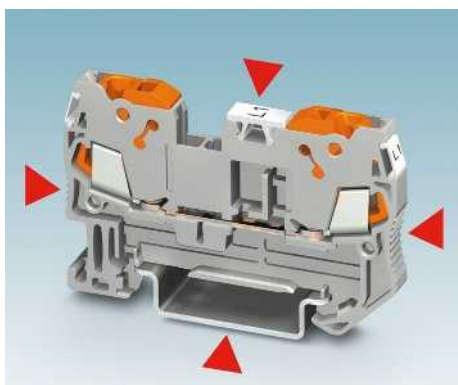

### Компактная конструкция

Клеммы серии QUICKON-QT имеют специальный зажимной механизм IDC, при подсоединении автоматически прокалывающий изоляцию. Такая конструкция позволяет значительно экономить монтажное пространство без ущерба для качества соединения:

- возможность маркировки больших поверхностей
- максимальный размер соединения
- гибкая система перемычек



### Обрезать, подключить — готово

Экономия времени до 60 % и более по сравнению с другой соединительной техникой.

У устройств быстрого соединения QUICKON отсутствует изолирование и нанесение защиты от плесени. Провода должны быть только отрезаны по длине и потом подсоединены.



### Мощный ножевой контакт

Клеммы оснащены патентованным механизмом продавливания изоляции, предназначенным для проводников сечением от 0,25 до 2,5 мм<sup>2</sup>. Специальный высококачественный сплав и фиксаторы положения коммутирующих элементов гарантируют надежное электрическое соединение. Большая поверхность контакта в точке соединения обеспечивает рабочий ток до 24 А.





Перемычкой переходного сечения можно быстро и без дополнительных затрат объединять клеммы разного номинального сечения. Например, с помощью перемычки переходного сечения можно легко соединить выводы клемм ST 10 и QTS 1,5 или QTS 2,5.

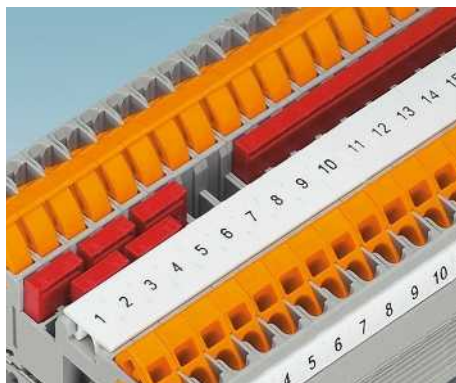

Двойное функциональное отверстие позволяет соединять двухконтактными перемычками любое количество клемм. С помощью перемычек на 2-50 выводов можно за один раз соединить до 50 клемм.



Для соединения двух несмежных клемм используются стандартные перемычки, в которых удаляются отдельные контактные выводы. Это позволяет параллельно провести две отдельные цепи. На верхнюю поверхность перемычки можно нанести маркировку.



В универсальной контактной зоне разделительной клеммы могут использоваться проходные соединители P-FIX, разделительные штекеры P-DI, штекеры для подключения компонентов схемы P-CO и штекеры для стеклянных предохранителей P-FU с шагом 5,2 мм.

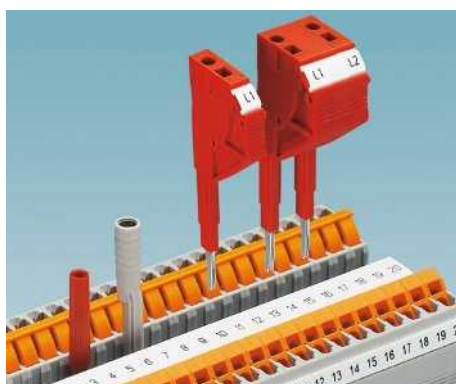

Для измерительных цепей поставляется контрольный штекер диаметром 2,3 мм. Адаптер контрольного штекера диаметром 4 мм и наборные контрольные штекеры позволяют быстро выполнять все работы по измерению и проверке.

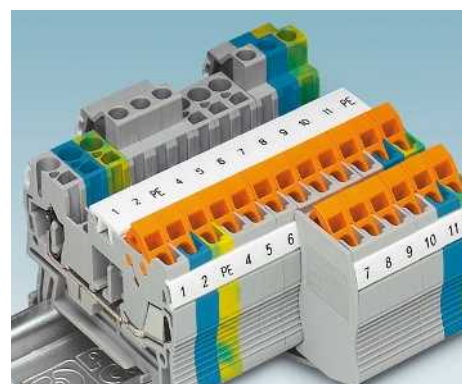

Гибридные исполнения сочетают в себе преимущества технологии быстрого подключения и эффективность винтовых и пружинных соединителей.

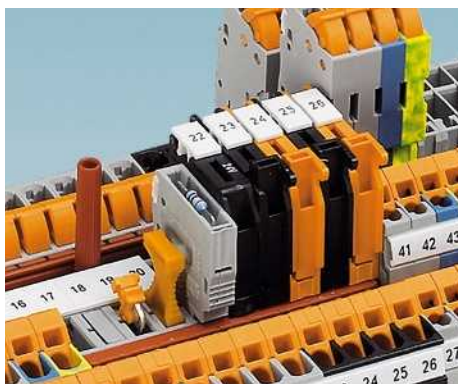

Также в наличии клеммы с держателем рычажного предохранителя, подходящие к функциональным клеммам. Невыпадающий держатель может быть оснащен плавким предохранителем в черном корпусе или проходной металлической частью в оранжевом корпусе.

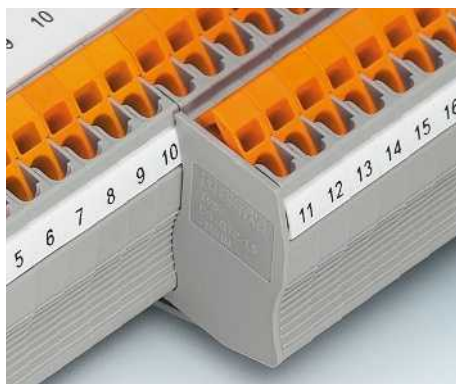

Сегменты крышки перекрывают выступающие сегменты трех- и четырехпроводных клемм при подсоединении двухпроводных клемм. Таким образом обеспечивается защита от прикосновений.

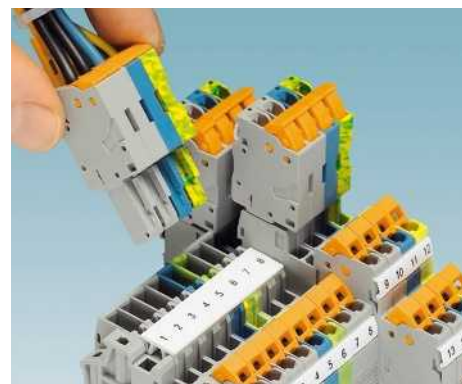

Для формирования сигнальной кабельной разводки по штекерному принципу в ассортименте базовые клеммы QT-COMBI и штекеры с разъемом для быстрого подключения. См. раздел «COMBI», страница 269.

### Проходные клеммы QT ...



- Экономия времени при подключении до 60 процентов, поскольку подготовка проводников не требуется
- Простота обслуживания и применения благодаря запатентованному ножевому контакту
- Универсальное применение благодаря большому диапазону сечений
- Экономия места благодаря компактной конструкции

**i** Ваш веб-код: #0053

### Разделительные клеммы и клеммы с ножевыми размыкателями QT ...



- Удобное разделение токовых цепей при помощи ножевых рычажных размыкателей, разделительных штекеров и поворотных контактов
- Удобство измерения тока благодаря возможности тестирования перед точкой разрыва и за ней
- Безопасное обслуживание благодаря фиксации разделительного рычага в концевом положении
- Четкая идентификация точки разрыва благодаря выделению цветом
- Простота работы с ножевым размыкателем с использованием стандартной отвертки

**i** Ваш веб-код: #0054

### Гибридные клеммы QTCU ... и QTCS ...



- Соответствие требованиям как внутренней, так и внешней разводки благодаря различным возможностям подсоединения в одной клемме
- Свободный выбор типа подключения благодаря двум возможностям комбинирования
- Исполнения с разъемами для быстрого подключения и пружинными или винтовыми зажимами
- Унифицированное расстояние до кабельных каналов
- Проходные и заземляющие клеммы аналогичной формы

**i** Ваш веб-код: #0055

### Клеммы с держателем предохранителя QT ...



- Компактная конструкция
- Два функциональных отверстия позволяют быстро выполнять задачи по распределению потенциалов
- В ассортименте функциональные клеммы QTS 2,5-TG / -MT аналогичной формы
- Двусторонний контрольный отвод в рычаге предохранителя
- Ассортимент продукции дополняют модели со световым индикатором для сигнализации о срабатывании предохранителя.

**i** Ваш веб-код: **#0162**



# Клеммные блоки - CLIPLINE complete

## Клеммы для быстрого монтажа QT 1,5 мм<sup>2</sup>

### Общие технические характеристики клемм для быстрого монтажа QT 1,5 мм<sup>2</sup>

<b>Расчетные данные</b>		МЭК 60947-7-1 / МЭК 60947-7-2
Расчетное сечение	[мм <sup>2</sup> ]	1,5
Диапазон сечений	AWG	24 - 16
<b>Сечение подключаемого проводника согласно DIN VDE 0295</b>		
H05V(Z) / H07V(Z)	[мм <sup>2</sup> ]	0,5 - 1,5
Нл. 5 / кл. 6 [гибкий провод Ø ≥ 0,1 мм]	[мм <sup>2</sup> ]	0,25 - 0,34
[Гибкий провод, Ø ≥ 0,19 мм]	AWG	24 - 16
Частота подключения/отключения при одинаковом сечении		100
<b>Общие характеристики</b>		
Изоляционный материал		PA
Класс воспламеняемости согласно UL 94		V0

Указания: дополнительные или отличные данные документируются у артикула.

#### Примечания:



Рядом с артикулом расположена внутренняя электрическая проводка в виде схемы. Свободные места соединения для шунтирования обозначены черной точкой.

Указанные технические данные и допуски относятся к первому артикулу в столбике. Данные о следующих артикулах указаны на сайте [phoenixcontact.net/products](http://phoenixcontact.net/products)

Полные данные по группам использования UL и CSA, номера файлов и ссылки в интернете приведены на сайте [phoenixcontact.net/products](http://phoenixcontact.net/products)

<sup>1)</sup> Ток шунтирования документирован при соответствующем артикуле. Другие цвета см. на стр. 396.

### Системные принадлежности для клемм для быстрого монтажа QT 1,5 мм<sup>2</sup>

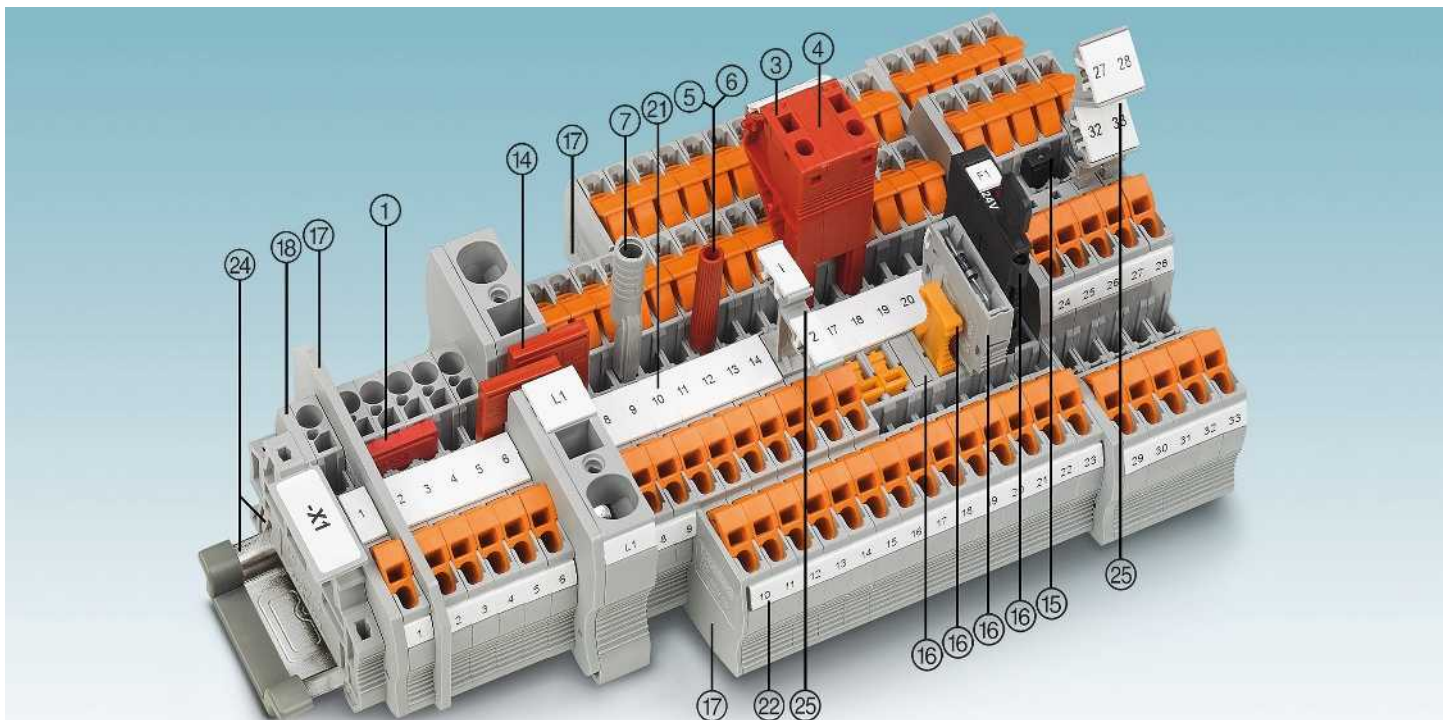

Описание	Полюсов	Цвет	Тип	Артикул №	Штук	Тип	Артикул №	Штук
① Перемычка <sup>1)</sup>	2	красный	FBS 2-5	3030161	50	FBSR 2-5	3033702	50
	3	красный	FBS 3-5	3030174	50	FBSR 3-5	3001591	50
	4	красный	FBS 4-5	3030187	50	FBSR 4-5	3001592	50
	5	красный	FBS 5-5	3030190	50	FBSR 5-5	3001593	50
	10	красный	FBS 10-5	3030213	10	FBSR 10-5	3033710	10
20	красный	FBS 20-5	3030226	10				
③ Наборный контрольный штекер		красный	PS-5	3030983	10			
④ Проставка		красный	DP PS-5	3036725	10			
⑤ Контрольный штекер, металлическая деталь		серебристый	MPS-MT	0201744	10			
⑥ Изоляционная втулка, для металлической части MPS		красный	MPS-IH RD	0201676	10			
⑦ Адаптер тестера, гнездовое отверстие 4 мм		серый	PAI-4-N GY	3032871	10			
Отвертка			SZF 1-0,6X3,5	1204517	10			

⑭ Переходная перемычка	RB ... см. стр. 402.
⑮ Вертикальная перемычка	FBS ..., см. стр. 398.
⑯ Предохранительные и функциональные штекеры для клемм с размыкателем	P-FU ... / P-DI / P-FIX / P-CO ... см. со стр. 408.
⑰ Разделители / сегменты крышки	ATP-... / DS-... см. <a href="http://phoenixcontact.net/products">phoenixcontact.net/products</a>
⑱ Крышка	Документировано при артикуле
⑲ Маркировка средней гайки	UC-TM 5, UC-TM 5 или ZB 5. См. также каталог 3, таблицы выбора со страницы 68.
⑲ Маркировка среднего и бокового паза	UC-TMF 5, UC-TMF 5 или ZBF 5. См. также каталог 3, таблицы выбора со страницы 68.
⑳ Монтажная рейка и концевой зажим	См. каталог 3
㉑ Держатели маркировочных табличек	STR ... см. на странице 412.
Полное описание принадлежностей:	Указание: Дополняющие и иные принадлежности указаны при изделии.
<a href="http://phoenixcontact.net/products">phoenixcontact.net/products</a>	



### Проходные и многовыводные клеммы

#### Примечания:

<sup>1)</sup> Технические характеристики и дополнительные принадлежности описаны на странице 202.

Указания по монтажу и применению дополнительных принадлежностей во взрывоопасной среде Ex см. на странице 644.

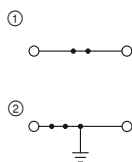

17,5 А, проходной блок зажимов

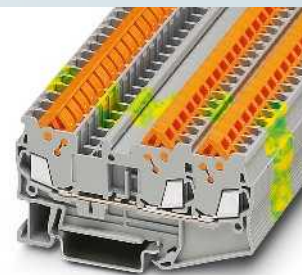
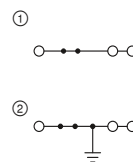

17,5 А, проходной блок зажимов, 3 разъема

Ex: EAC Ex IEC Ex  
KEMA 03ATEX2557U / IECEx KEM 07.0015U

#### Технические характеристики<sup>1)</sup>

Ширина	Длина	Высота		
5,2	58,8	39,3 (NS 35/7,5)		
I <sub>макс.</sub> [A]	U <sub>макс.</sub> [B]	макс. Ø [мм <sup>2</sup> ]	AWG (UL)	
17,5	800	0,25 - 1,5	24-16	
24 (FBS) / 17,5 (FBSR)				
МЭК	UL / CUL	CSA	Ex	
800	600	600	550	
17,5 / 1,5	10 / -	10 / -	16 / 1,5	

#### Данные для заказа

Тип	Артикул №	Штук
QTC 1,5	① 3205019	50
QTC 1,5 BU	① 3205022	50
QTC 1,5-PE	② 3205035	50

#### Принадлежности<sup>1)</sup>

D-QTC 1,5	Артикул №	Штук
	3205161	50

Размеры	[мм]
Максимальные электрические данные	
Максимальный ток шунтирования	[A]
Расчетные данные	
Расчетное напряжение	[B]
Номинальный ток / сечение	[A] / [мм <sup>2</sup> ]

Описание	Цвет
Клемма	серый
Заземляющая клемма	желто-зел.

Крышка, ширина 2,2 мм	серый
-----------------------	-------

Ex: EAC Ex IEC Ex  
KEMA 03ATEX2557U / IECEx KEM 07.0015U

#### Технические характеристики<sup>1)</sup>

Ширина	Длина	Высота		
5,2	76,4	39,3 (NS 35/7,5)		
I <sub>макс.</sub> [A]	U <sub>макс.</sub> [B]	макс. Ø [мм <sup>2</sup> ]	AWG (UL)	
17,5	800	0,25 - 1,5	24-16	
24 (FBS) / 17,5 (FBSR)				
МЭК	UL / CUL	CSA	Ex	
800	600	600	550	
17,5 / 1,5	10 / -	10 / -	16 / 1,5	

#### Данные для заказа

Тип	Артикул №	Штук
QTC 1,5-TWIN	① 3205048	50
QTC 1,5-TWIN BU	① 3205051	50
QTC 1,5-TWIN-PE	② 3205064	50

#### Принадлежности<sup>1)</sup>

D-QTC 1,5-TWIN	Артикул №	Штук
	3205190	50

### Клеммные модули для подключения нескольких проводов

#### Примечания:

<sup>1)</sup> Технические характеристики и дополнительные принадлежности описаны на странице 202.

Указания по монтажу и применению дополнительных принадлежностей во взрывоопасной среде Ex см. на странице 644.

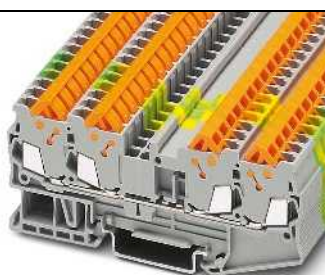
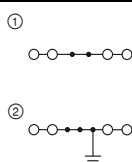

17,5 А, проходной блок зажимов, 4 разъема

Ex: EAC Ex IEC Ex  
KEMA 03ATEX2557U / IECEx KEM 07.0015U

#### Технические характеристики<sup>1)</sup>

Ширина	Длина	Высота		
5,2	94	39,3 (NS 35/7,5)		
I <sub>макс.</sub> [A]	U <sub>макс.</sub> [B]	макс. Ø [мм <sup>2</sup> ]	AWG (UL)	
17,5	800	0,25 - 1,5	24-16	
24 (FBS) / 17,5 (FBSR)				
МЭК	UL / CUL	CSA	Ex	
800	600	600	550	
17,5 / 1,5	10 / -	10 / -	16 / 1,5	

#### Данные для заказа

Тип	Артикул №	Штук
QTC 1,5-QUATTRO	① 3205077	50
QTC 1,5-QUATTRO BU	① 3205080	50
QTC 1,5-QUATTRO-PE	② 3205093	50

#### Принадлежности<sup>1)</sup>

D-QTC 1,5-QUATTRO	Артикул №	Штук
	3205174	50

Размеры	[мм]
Максимальные электрические данные	
Максимальный ток шунтирования	[A]
Расчетные данные	
Расчетное напряжение	[B]
Номинальный ток / сечение	[A] / [мм <sup>2</sup> ]

Описание	Цвет
Клемма	серый
Заземляющая клемма	желто-зел.

Крышка, ширина 2,2 мм	серый
-----------------------	-------

# Клеммные блоки - CLIPLINE complete

## Клеммы для быстрого монтажа QT 1,5 мм<sup>2</sup>

### Многорядные и разделительные клеммы

#### Примечания:

- 1) Технические характеристики и дополнительные принадлежности описаны на странице 202.  
 2) Ток и напряжение определяются типом вставляемого компонента.  
 Указания по монтажу и применению дополнительных принадлежностей во взрывоопасной среде Ex см. на странице 644.

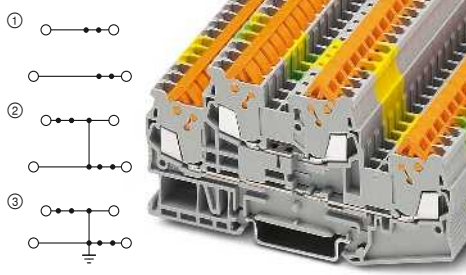

17,5 А, двухъярусные клеммы

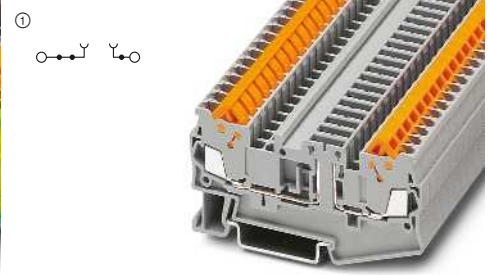

17,5 А, клемма с размыкателем

CE EAC Ex ClassNK

Ex: EAC Ex KEMA 03ATEX2557U / IECEx KEM 07.0015U

#### Технические характеристики<sup>1)</sup>

Размеры	[мм]
Максимальные электрические данные	
Максимальный ток шунтирования	[А]
Расчетные данные	
Расчетное напряжение	[В]
Номинальный ток / сечение	[А] / [мм <sup>2</sup> ]

Ширина	Длина	Высота		
5,2	99,6	49,9 (NS 35/7,5)		
I <sub>макс.</sub> [А]	U <sub>макс.</sub> [В]	макс. Ø [мм <sup>2</sup> ]	AWG (UL)	
17,5	500	0,25 - 1,5	24-16	
24 (FBS) / 17,5 (FBSR)				
МЭК	UL / CUL	CSA	Ex	
500	600	600	440	
17,5 / 1,5	10 / -	10 / -	15 / 1,5	

#### Данные для заказа

Описание	Цвет
Клемма	серый
со связью потенциала	синий
Заземляющая клемма	желто-зел.

Тип	Артикул №	Штук
QTTCB 1,5	① 3205116	50
QTTCB 1,5 BU	① 3205129	50
QTTCB 1,5-PV	② 3205153	50
QTTCB 1,5-PE	③ 3205132	50

#### Принадлежности<sup>1)</sup>

Нрышна, ширина 2,2 мм	серый
-----------------------	-------

D-QTTCB 1,5	3205187	50
-------------	---------	----

CE EAC Ex ClassNK

Ex: EAC Ex KEMA 03ATEX2557U / IECEx KEM 07.0015U

#### Технические характеристики<sup>1)</sup>

Ширина	Длина	Высота		
5,2	76,4	39,3 (NS 35/7,5)		
I <sub>макс.</sub> [А]	U <sub>макс.</sub> [В]	макс. Ø [мм <sup>2</sup> ]	AWG (UL)	
17,5 <sup>2)</sup>	400 <sup>2)</sup>	0,25 - 1,5	24-16	
16 (FBS) / 17,5 (FBSR)				
МЭК	UL / CUL	CSA	Ex	
400 <sup>2)</sup>	600	600	-	
17,5 / 1,5	10 / -	10 / -	- / -	

#### Данные для заказа

Тип	Артикул №	Штук
QTC 1,5-TG	① 3205145	50

#### Принадлежности<sup>1)</sup>

D-QTC 1,5-TWIN	3205190	50
----------------	---------	----

### Разделительные клеммы

#### Примечания:

- 1) Технические характеристики и дополнительные принадлежности описаны на странице 202.  
 2) Ток и напряжение определяются типом вставляемого компонента.

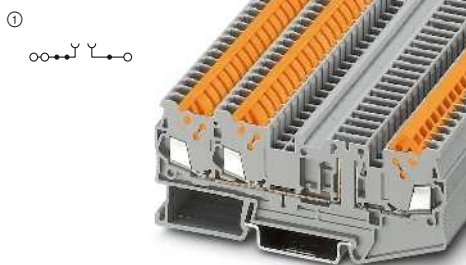

17,5 А, разделительная клемма, 3 разъема

CE

#### Технические характеристики<sup>1)</sup>

Размеры	[мм]
Максимальные электрические данные	
Максимальный ток шунтирования	[А]
Расчетные данные	
Расчетное напряжение	[В]
Номинальный ток / сечение	[А] / [мм <sup>2</sup> ]

Ширина	Длина	Высота		
5,2	94	39,3 (NS 35/7,5)		
I <sub>макс.</sub> [А]	U <sub>макс.</sub> [В]	макс. Ø [мм <sup>2</sup> ]	AWG (UL)	
17,5	400 <sup>2)</sup>	0,25 - 1,5	-	
24 (FBS) / 17,5 (FBSR)				
МЭК	UL / CUL	CSA	Ex	
400 <sup>2)</sup>	-	-	-	
17,5 / 1,5	- / -	- / -	-	

#### Данные для заказа

Описание	Цвет
Клемма с размыкателем	серый

Тип	Артикул №	Штук
QTC 1,5-TWIN-TG	① 3050413	50

#### Принадлежности<sup>1)</sup>

Нрышна, ширина 2,2 мм	серый
-----------------------	-------

D-QTC 1,5-QUATTRO	3205174	50
-------------------	---------	----

### Клеммы с ножевыми размыкателями

#### Примечания:

<sup>1)</sup> Технические характеристики и дополнительные принадлежности описаны на странице 202.

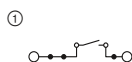

17,5 А, клемма с ножевым размыкателем

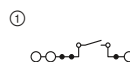

17,5 А, клемма с ножевым размыкателем, 3 разъема

UL ENEC DNV GL KR ClassNK

EAC

#### Технические характеристики<sup>1)</sup>

Ширина	Длина	Высота		
5,2	76,4	39,3 (NS 35/7,5)		
I <sub>макс.</sub> [A]	U <sub>макс.</sub> [B]	макс. Ø [мм <sup>2</sup> ]	AWG (UL)	
17,5	400	0,25 - 1,5	24-16	
16 (FBS) / 17,5 (FBSR)				
МЭК	UL / CUL	CSA	Ex	
400	600	600		
17,5 / 1,5	10 / -	10 / -	- / -	

#### Технические характеристики<sup>1)</sup>

Ширина	Длина	Высота		
5,2	94	39,3 (NS 35/7,5)		
I <sub>макс.</sub> [A]	U <sub>макс.</sub> [B]	макс. Ø [мм <sup>2</sup> ]	AWG (UL)	
17,5	400	0,25 - 1,5	-	
24 (FBS) / 17,5 (FBSR)				
МЭК	UL / CUL	CSA	Ex	
400	-	-		
17,5 / 1,5	- / -	- / -	- / -	

#### Данные для заказа

Тип	Артикул №	Штук
QTC 1,5-MT	3205103	50

#### Принадлежности<sup>1)</sup>

D-QTC 1,5-TWIN	3205190	50
----------------	---------	----

#### Данные для заказа

Тип	Артикул №	Штук
QTC 1,5-TWIN-MT	3050407	50

#### Принадлежности<sup>1)</sup>

D-QTC 1,5-QUATTRO	3205174	50
-------------------	---------	----

### Диодные клеммы

#### Примечания:

<sup>1)</sup> Технические характеристики и дополнительные принадлежности описаны на странице 202.

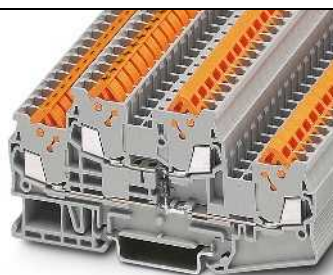
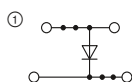

17,5 А, диодные двухъярусные клеммы, 1N 4007 (1300 В/0,5 А)

UL ENEC DNV GL KR ClassNK

#### Технические характеристики<sup>1)</sup>

Ширина	Длина	Высота		
5,2	99,6	49,9 (NS 35/7,5)		
I <sub>макс.</sub> [A]	U <sub>макс.</sub> [B]	макс. Ø [мм <sup>2</sup> ]	AWG (UL)	
17,5	500	0,25 - 1,5	24-16	
24 (FBS) / 17,5 (FBSR)				
МЭК	UL / CUL	CSA	Ex	
500	600	600		
17,5 / 1,5	10 / -	10 / -	- / -	

#### Данные для заказа

Тип	Артикул №	Штук
QTTCSB 1,5-DIO/O-U	3206241	50

#### Принадлежности<sup>1)</sup>

D-QTTCSB 1,5	3205187	50
--------------	---------	----

# Клеммные блоки - CLIPLINE complete

## Клеммы для быстрого монтажа QT 1,5 мм<sup>2</sup>

### Гибридные клеммы с односторонним винтовым разъемом 2,5 (4) мм<sup>2</sup>

#### Примечания:

<sup>1)</sup> Технические характеристики и дополнительные принадлежности описаны на странице 202.

<sup>2)</sup> Расчетные данные винтовых зажимов представлены на phoenixcontact.net/products

Указания по монтажу и применению дополнительных принадлежностей во взрывоопасной среде Ex см. на странице 644.

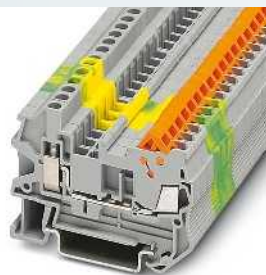
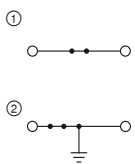

17,5 А, проходной блок зажимов



Ex: EAC Ex KEMA 04ATEX2226 U / IECEx KEM 07.0007U

#### Технические характеристики<sup>1)</sup>

Размеры	[мм]
Максимальные электрические данные	
Максимальный ток шунтирования	[А]
Расчетные данные <sup>2)</sup>	
Расчетное напряжение	[В]
Номинальный ток / сечение	[А] / [мм <sup>2</sup> ]

Ширина	Длина	Высота		
5,2	58,8	42,8 (NS 35/7,5)		
I <sub>макс.</sub> [А]	U <sub>макс.</sub> [В]	макс. Ø [мм <sup>2</sup> ]	AWG (UL)	
17,5	800	0,25 - 1,5	24-16	
24 (FBS) / 17,5 (FBSR)				
МЭК	UL / CUL	CSA	Ex	
800	600	600	550	
17,5 / 1,5	10 / -	10 / -	16,5 / 1,5	

#### Данные для заказа

Описание	Цвет
Клемма	серый
	синий
Заземляющая клемма	желто-зел.

Тип	Артикул №	Штук
QTCU 1,5	① 3050015	50
QTCU 1,5 BU	① 3050028	50
QTCU 1,5-PE	② 3050031	50

#### Принадлежности<sup>1)</sup>

Нрышна, ширина 2,2 мм	серый
-----------------------	-------

D-QTCU 1,5	3206283	50
------------	---------	----

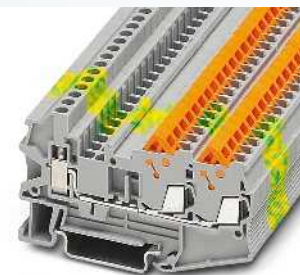
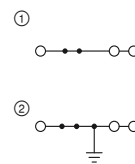

17,5 А, проходной блок зажимов, 3 разъема



Ex: EAC Ex KEMA 04ATEX2226 U / IECEx KEM 07.0007U

#### Технические характеристики<sup>1)</sup>

Ширина	Длина	Высота		
5,2	76,4	42,8 (NS 35/7,5)		
I <sub>макс.</sub> [А]	U <sub>макс.</sub> [В]	макс. Ø [мм <sup>2</sup> ]	AWG (UL)	
17,5	800	0,25 - 1,5	24-16	
24 (FBS) / 17,5 (FBSR)				
МЭК	UL / CUL	CSA	Ex	
800	600	600	550	
17,5 / 1,5	10 / -	10 / -	17,5 / 1,5	

#### Данные для заказа

Тип	Артикул №	Штук
QTCU 1,5-TWIN	① 3050044	50
QTCU 1,5-TWIN BU	① 3050057	50
QTCU 1,5-TWIN-PE	② 3050060	50

#### Принадлежности<sup>1)</sup>

D-QTCU 1,5-TWIN	3206296	50
-----------------	---------	----

### Двухъярусные гибридные клеммы с односторонним винтовым разъемом 2,5 (4) мм<sup>2</sup>

#### Примечания:

<sup>1)</sup> Технические характеристики и дополнительные принадлежности описаны на странице 202.

<sup>2)</sup> Расчетные данные винтовых зажимов представлены на phoenixcontact.net/products

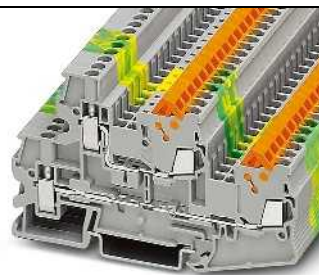
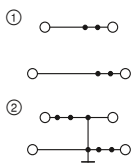

17,5 А, двухъярусные клеммы



#### Технические характеристики<sup>1)</sup>

Размеры	[мм]
Максимальные электрические данные	
Максимальный ток шунтирования	[А]
Расчетные данные <sup>2)</sup>	
Расчетное напряжение	[В]
Номинальный ток / сечение	[А] / [мм <sup>2</sup> ]

Ширина	Длина	Высота		
5,2	93,5	55,5 (NS 35/7,5)		
I <sub>макс.</sub> [А]	U <sub>макс.</sub> [В]	макс. Ø [мм <sup>2</sup> ]	AWG (UL)	
17,5	500	0,25 - 1,5	24-16	
24 (FBS) / 17,5 (FBSR)				
МЭК	UL / CUL	CSA	Ex	
500	600	600	-	
17,5 / 1,5	10 / -	10 / -	- / -	

#### Данные для заказа

Описание	Цвет
Клемма	серый
	синий
	серый
Заземляющая клемма	желто-зел.

Тип	Артикул №	Штук
QTTCSBU 1,5	① 3050264	50
QTTCSBU 1,5 BU	① 3050280	50
QTTCSBU 1,5-PE	② 3050277	50

#### Принадлежности<sup>1)</sup>

Нрышна, ширина 2,2 мм	серый
-----------------------	-------

D-QTTCSBU 1,5	3050536	50
---------------	---------	----

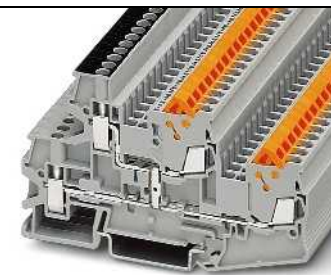
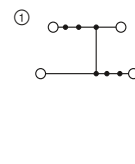

17,5 А, двухъярусные клеммы с объединением потенциалов



#### Технические характеристики<sup>1)</sup>

Ширина	Длина	Высота		
5,2	93,5	55,5 (NS 35/7,5)		
I <sub>макс.</sub> [А]	U <sub>макс.</sub> [В]	макс. Ø [мм <sup>2</sup> ]	AWG (UL)	
17,5	500	0,25 - 1,5	24-16	
24 (FBS) / 17,5 (FBSR)				
МЭК	UL / CUL	CSA	Ex	
500	600	600	-	
17,5 / 1,5	10 / -	10 / -	- / -	

#### Данные для заказа

Тип	Артикул №	Штук
QTTCSBU 1,5-PV	① 3050361	50

#### Принадлежности<sup>1)</sup>

D-QTTCSBU 1,5	3050536	50
---------------	---------	----



### Гибридные клеммы с односторонним пружинным соединением 2,5 (4) мм<sup>2</sup>

**Примечания:**  
 1) Технические характеристики и дополнительные принадлежности описаны на странице 202.  
 2) Расчетные данные пружинных соединений см. на странице 156.  
 Указания по монтажу и применению дополнительных принадлежностей во взрывоопасной среде Ex см. на странице 644.

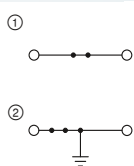

17,5 А, проходной блок зажимов



Ex: EAC Ex  
 KEMA 04ATEX2226 U / IECEx KEM 07.0007U

#### Технические характеристики<sup>1)</sup>

Ширина	Длина	Высота		
5,2	54,4	39,3 (NS 35/7,5)		
I <sub>макс.</sub> [A]	U <sub>макс.</sub> [B]	макс. Ø [мм <sup>2</sup> ]	AWG (UL)	
17,5	800	0,25 - 1,5	24-16	
24 (FBS) / 17,5 (FBSR)				
МЭК	UL / CUL	CSA	Ex	
800	600	-	550	
17,5 / 1,5	10 / -	- / -	17 / 1,5	

#### Данные для заказа

Тип	Артикул №	Штук
QTCS 1,5	① 3050138	50
QTCS 1,5 BU	① 3050141	50
QTCS 1,5-PE	② 3050154	50

#### Принадлежности<sup>1)</sup>

D-QTCS 1,5	Артикул №	Штук
	3206270	50

Размеры	[мм]
Максимальные электрические данные	
Максимальный ток шунтирования	[A]
Расчетные данные <sup>2)</sup>	
Расчетное напряжение	[B]
Номинальный ток / сечение	[A] / [мм <sup>2</sup> ]

Описание	Цвет
Клемма	серый
	синий
Заземляющая клемма	желто-зел.

Нрышка, ширина 2,2 мм	серый
-----------------------	-------

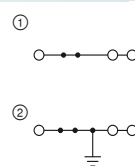

17,5 А, проходной блок зажимов, 3 разъема



Ex: EAC Ex  
 KEMA 04ATEX2226 U / IECEx KEM 07.0007U

#### Технические характеристики<sup>1)</sup>

Ширина	Длина	Высота		
5,2	71,6	39,3 (NS 35/7,5)		
I <sub>макс.</sub> [A]	U <sub>макс.</sub> [B]	макс. Ø [мм <sup>2</sup> ]	AWG (UL)	
17,5	800	0,25 - 1,5	24-16	
24 (FBS) / 17,5 (FBSR)				
МЭК	UL / CUL	CSA	Ex	
800	600	-	550	
17,5 / 1,5	10 / -	- / -	17,5 / 1,5	

#### Данные для заказа

Тип	Артикул №	Штук
QTCS 1,5-TWIN	① 3206348	50
QTCS 1,5-TWIN BU	① 3206351	50
QTCS 1,5-TWIN-PE	② 3206364	50

#### Принадлежности<sup>1)</sup>

D-QTCS 1,5-TWIN	Артикул №	Штук
	3206403	50

### Двухъярусные гибридные клеммы с односторонним пружинным соединением 2,5 (4) мм<sup>2</sup>

**Примечания:**  
 1) Технические характеристики и дополнительные принадлежности описаны на странице 202.  
 2) Расчетные данные пружинных соединений см. на странице 156.

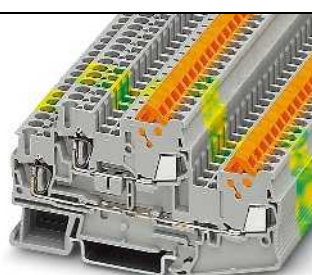
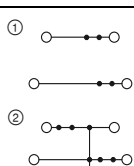

17,5 А, двухъярусные клеммы



Ex: EAC Ex  
 KEMA 04ATEX2226 U / IECEx KEM 07.0007U

#### Технические характеристики<sup>1)</sup>

Ширина	Длина	Высота		
5,2	88,2	49,9 (NS 35/7,5)		
I <sub>макс.</sub> [A]	U <sub>макс.</sub> [B]	макс. Ø [мм <sup>2</sup> ]	AWG (UL)	
17,5	500	0,25 - 1,5	24-16	
24 (FBS) / 17,5 (FBSR)				
МЭК	UL / CUL	CSA	Ex	
500	600	-	-	
17,5 / 1,5	10 / -	- / -	-	

#### Данные для заказа

Тип	Артикул №	Штук
QTTCBS 1,5	① 3050222	50
QTTCBS 1,5 BU	① 3050235	50
QTTCBS 1,5-PE	② 3050248	50

#### Принадлежности<sup>1)</sup>

D-QTTCBS 1,5	Артикул №	Штук
	3206335	50

Размеры	[мм]
Максимальные электрические данные	
Максимальный ток шунтирования	[A]
Расчетные данные <sup>2)</sup>	
Расчетное напряжение	[B]
Номинальный ток / сечение	[A] / [мм <sup>2</sup> ]

Описание	Цвет
Клемма	серый
	синий
	серый
Заземляющая клемма	желто-зел.

Нрышка, ширина 2,2 мм	серый
-----------------------	-------

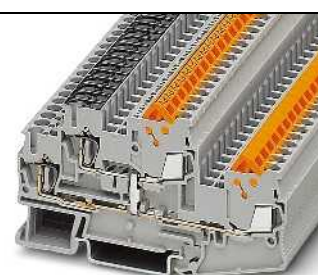
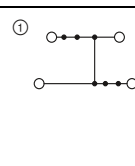

17,5 А, двухъярусные клеммы с объединением потенциалов



Ex: EAC Ex  
 KEMA 04ATEX2226 U / IECEx KEM 07.0007U

#### Технические характеристики<sup>1)</sup>

Ширина	Длина	Высота		
5,2	88,2	49,9 (NS 35/7,5)		
I <sub>макс.</sub> [A]	U <sub>макс.</sub> [B]	макс. Ø [мм <sup>2</sup> ]	AWG (UL)	
17,5	500	0,25 - 1,5	24-16	
24 (FBS) / 17,5 (FBSR)				
МЭК	UL / CUL	CSA	Ex	
500	600	-	-	
17,5	10 / -	- / -	-	

#### Данные для заказа

Тип	Артикул №	Штук
QTTCBS 1,5-PV	① 3206380	50

#### Принадлежности<sup>1)</sup>

D-QTTCBS 1,5	Артикул №	Штук
	3206335	50

# Клеммные блоки - CLIPLINE complete

## Клеммы для быстрого монтажа QT 2,5 мм<sup>2</sup>

### Общие технические характеристики клемм для быстрого монтажа QT 2,5 мм<sup>2</sup>

<b>Расчетные данные</b>		МЭК 60947-7-1 / МЭК 60947-7-2 / МЭК 60947-7-3
Расчетное сечение	[мм <sup>2</sup> ]	2,5
Диапазон сечений	AWG	20 - 14
<b>Сечение подключаемого проводника согласно DIN VDE 0295</b>		
H05V(Z) / H07V(Z)	[мм <sup>2</sup> ]	0,5 - 2,5
Нл. 5 / кл. 6 [гибкий провод Ø ≥ 0,1 мм]	[мм <sup>2</sup> ]	-
[Гибкий провод, Ø ≥ 0,19 мм]	AWG	20 - 14
Частота подключения/отключения при одинаковом сечении		100
<b>Общие характеристики</b>		
Изоляционный материал		PA
Класс воспламеняемости согласно UL 94		V0
<b>Указания: дополнительные или отличные данные документируются у артикула.</b>		

#### Примечания:



Рядом с артикулом расположена внутренняя электрическая проводка в виде схемы. Свободные места соединения для шунтирования обозначены черной точкой.

Указанные технические данные и допуски относятся к первому артикулу в столбике. Данные о следующих артикулах указаны на сайте [phoenixcontact.net/products](http://phoenixcontact.net/products)

Полные данные по группам использования UL и CSA, номера файлов и ссылки в интернете приведены на сайте [phoenixcontact.net/products](http://phoenixcontact.net/products)

<sup>1)</sup> Ток шунтирования документирован при соответствующем артикуле. Другие цвета см. на стр. 396.

### Системные принадлежности для клемм для быстрого монтажа QT 2,5 мм<sup>2</sup>

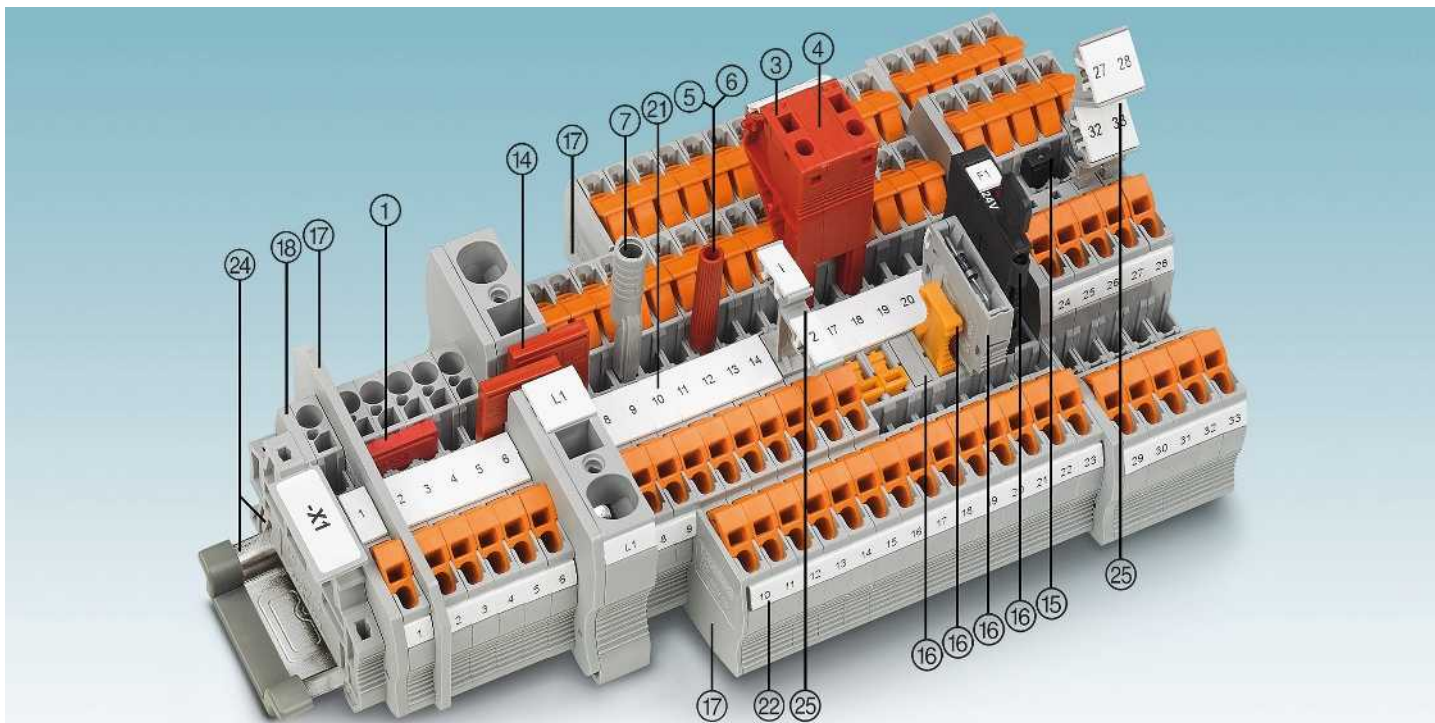

Описание	Полюсов	Цвет	Тип	Артикул №	Штук	Тип	Артикул №	Штук
① Перемычка <sup>1)</sup>	2	красный	FBS 2-6	3030336	50	FBSR 2-6	3033715	50
	3	красный	FBS 3-6	3030242	50	FBSR 3-6	3001594	50
	4	красный	FBS 4-6	3030255	50	FBSR 4-6	3001595	50
	5	красный	FBS 5-6	3030349	50	FBSR 5-6	3001596	50
	10	красный	FBS 10-6	3030271	10	FBSR 10-6	3033716	10
20	красный	FBS 20-6	3030365	10				
③ Наборный контрольный штекер		красный	PS-6	3030996	10			
④ Проставка		красный	DP PS-6	3036738	10			
⑤ Контрольный штекер, металлическая деталь		серебристый	MPS-MT	0201744	10			
⑥ Изоляционная втулка, для металлической части MPS		красный	MPS-IH RD	0201676	10			
⑦ Адаптер тестера, гнездовое отверстие 4 мм		серый	PAI-4-N GY	3032871	10			
Отвертка			SZF 1-0,6X3,5	1204517	10			

⑭ Переходная перемычка	RB ... см. стр. 402.
⑮ Вертикальная перемычка	FBS ..., см. стр. 398.
⑰ Разделители / сегменты крышки	ATP... / DS... см. <a href="http://phoenixcontact.net/products">phoenixcontact.net/products</a>
⑱ Крышка	Документировано при артикуле
⑲ Маркировка средней гайки	UC-TM 6, UC-TM 6 или ZB 6. См. также каталог 3, таблицы выбора со страницы 68.
⑳ Маркировка среднего и бокового паза	UC-TMF 6, UC-TMF 6 или ZBF 6. См. также каталог 3, таблицы выбора со страницы 68.
㉑ Монтажная рейка и концевой зажим	См. каталог 3
㉒ Держатели маркировочных табличек	STP ... см. на странице 412.
Полное описание принадлежностей: <a href="http://phoenixcontact.net/products">phoenixcontact.net/products</a>	Указание: Дополняющие и иные принадлежности указаны при изделии.

### Проходные клеммы и клеммы с размыкателями

#### Примечания:

1) Технические характеристики и дополнительные принадлежности описаны на странице 208.

2) Ток и напряжение определяются типом вставляемого компонента.

Указания по монтажу и применению дополнительных принадлежностей во взрывоопасной среде Ex см. на странице 644.

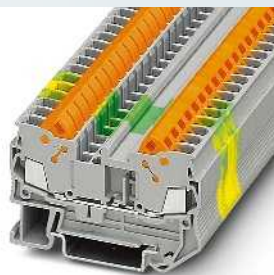
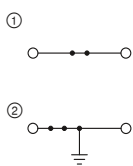

24 А, проходной блок зажимов

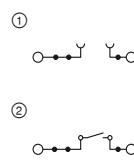

20 А, клемма с размыкателем



Ex: EAC Ex  
KEMA 05ATEX2148 U / IECEx KEM 07.0010U

#### Технические характеристики<sup>1)</sup>

Ширина	Длина	Высота		
6,2	62,6	39,3 (NS 35/7,5)		
I <sub>макс.</sub> [A]	U <sub>макс.</sub> [B]	макс. Ø [мм <sup>2</sup> ]	AWG (UL)	
24	800	0,5 - 2,5	20-14	
32 (FBS) / 24 (FBSR)				
МЭК	UL / CUL	CSA	Ex	
800	600	600	550	
24 / 2,5	15 / -	15 / -	22,5 / 2,5	

#### Данные для заказа

Тип	Артикул №	Штук
QTC 2,5	3206416	50
QTC 2,5 BU	3206429	50
QTC 2,5-PE	3206432	50

#### Принадлежности<sup>1)</sup>

D-QTC 2,5	3206568	50
-----------	---------	----



Ex: EAC Ex  
KEMA 05ATEX2148 U / IECEx KEM 07.0010U

#### Технические характеристики<sup>1)</sup>

Ширина	Длина	Высота		
6,2	82,5	39,3 (NS 35/7,5)		
I <sub>макс.</sub> [A]	U <sub>макс.</sub> [B]	макс. Ø [мм <sup>2</sup> ]	AWG (UL)	
20 <sup>2)</sup>	400 <sup>2)</sup>	0,5 - 2,5	20-14	
32 (FBS) / 24 (FBSR)				
МЭК	UL / CUL	CSA	Ex	
400 <sup>2)</sup>	300	600	-	
20 / 2,5	15 / -	15 / -	- / -	

#### Данные для заказа

Тип	Артикул №	Штук
QTC 2,5-TG	3206490	50
QTC 2,5-MT	3206487	50

#### Принадлежности<sup>1)</sup>

D-QTC 2,5-TWIN	3206571	50
----------------	---------	----

### Клеммные модули для подключения нескольких проводов

#### Примечания:

1) Технические характеристики и дополнительные принадлежности описаны на странице 208.

Указания по монтажу и применению дополнительных принадлежностей во взрывоопасной среде Ex см. на странице 644.

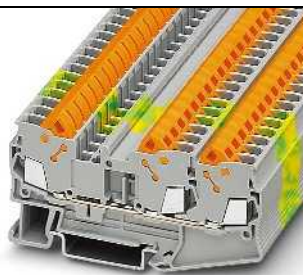
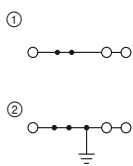

24 А, проходной блок зажимов, 3 разъема

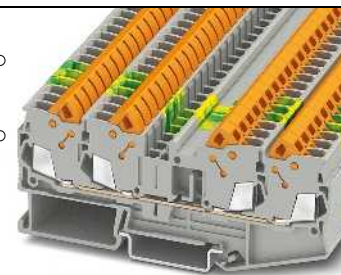
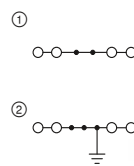

24 А, проходной блок зажимов, 4 разъема



Ex: EAC Ex  
KEMA 05ATEX2148 U / IECEx KEM 07.0010U

#### Технические характеристики<sup>1)</sup>

Ширина	Длина	Высота		
6,2	82,5	39,3 (NS 35/7,5)		
I <sub>макс.</sub> [A]	U <sub>макс.</sub> [B]	макс. Ø [мм <sup>2</sup> ]	AWG (UL)	
24	800	0,5 - 2,5	20-14	
32 (FBS) / 24 (FBSR)				
МЭК	UL / CUL	CSA	Ex	
800	600	600	550	
24 / 2,5	15 / -	15 / -	22,5 / 2,5	

#### Данные для заказа

Тип	Артикул №	Штук
QTC 2,5-TWIN	3206445	50
QTC 2,5-TWIN BU	3206461	50
QTC 2,5-TWIN-PE	3206474	50

#### Принадлежности<sup>1)</sup>

D-QTC 2,5-TWIN	3206571	50
----------------	---------	----

#### Технические характеристики<sup>1)</sup>

Ширина	Длина	Высота		
6,2	102,4	39,3 (NS 35/7,5)		
I <sub>макс.</sub> [A]	U <sub>макс.</sub> [B]	макс. Ø [мм <sup>2</sup> ]	AWG (UL)	
24	800	0,5 - 2,5	-	
24 (FBS) / 24 (FBSR)				
МЭК	UL / CUL	CSA	Ex	
800	-	-	-	
24 / 2,5	- / -	- / -	- / -	

#### Данные для заказа

Тип	Артикул №	Штук
QTC 2,5-QUATTRO	3206446	50
QTC 2,5-QUATTRO BU	3206447	50
QTC 2,5-QUATTRO-PE	3206448	50

#### Принадлежности<sup>1)</sup>

D-QTC 2,5-QUATTRO	3206449	50
-------------------	---------	----



# Клеммные блоки - CLIPLINE complete

## Клеммы для быстрого монтажа QT 2,5 мм<sup>2</sup>

### Клеммы с предохранителями и клеммы с рычажными размыкателями той же формы

**Примечания:**

<sup>1)</sup> Технические характеристики и дополнительные принадлежности описаны на странице 208.

<sup>2)</sup> При выходе из строя предохранителя выходная цепь продолжает оставаться под напряжением.

<sup>3)</sup> Макс. рассеиваемая мощность см. стр. 658.

<sup>4)</sup> Ток определяется используемым предохранителем, напряжение определяется параметрами индикатора.

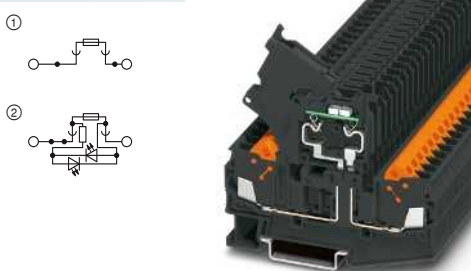

**6,3 А, клемма рычажного предохранителя для стеклянных предохранителей 5 x 20 мм**

CE ENEC EAC KEMA DNV GL ClassNK CB

Технические характеристики <sup>1)</sup>				
Ширина	Длина	Высота		
6,2	82,5	64,9 (NS 35/7,5)		
I <sub>макс.</sub> [А]	U <sub>макс.</sub> [В]	макс. Ø [мм <sup>2</sup> ]	AWG (UL)	
6,3 <sup>3)</sup>	500 <sup>4)</sup>	0,5 - 2,5	20-14	
32 (FBS) / 24 (FBSR)				
МЭК	UL / CUL	CSA	Ex	
500 <sup>4)</sup>	300	300	-	
6,3 / 1,5	15 / -	10 / -	- / -	

Данные для заказа			
Тип	Артикул №	Штук	
QTC 2,5-HESI (5X20)	① 3050293	50	
QTC 2,5-HESILED 24 (5X20)	② 3050374	50	
QTC 2,5 HESILED 60 (5X20)	② 3050390	50	
QTC 2,5-HESILA 250 (5X20)	② 3050387	50	

Принадлежности <sup>1)</sup>		
Тип	Артикул №	Штук
D-QTC 2,5-TWIN	3206571	50

Размеры	[мм]
Максимальные электрические данные	
Максимальный ток шунтирования	[А]
Расчетные данные	
Расчетное напряжение	[В]
Номинальный ток / сечение	[А] / [мм <sup>2</sup> ]

Описание	Цвет
Предохранительная клемма	черный
со световым индикатором для 12-30 В перем./пост. тока, 0,31-0,95 мА <sup>2)</sup>	черный
для 30-60 В перем./пост. тока, 0,40-0,86 мА <sup>2)</sup>	черный
110-250 В перем./пост. тока, 0,41-0,96 мА <sup>2)</sup>	черный
Клемма с рычажным размыкателем, той же формы	черный / оранжевый

Нрышна, ширина 2,2 мм	серый
-----------------------	-------



**20 А, клемма с рычажным размыкателем, той же формы**

CE ENEC EAC DNV GL ClassNK

Технические характеристики <sup>1)</sup>				
Ширина	Длина	Высота		
6,2	82,5	64,9 (NS 35/7,5)		
I <sub>макс.</sub> [А]	U <sub>макс.</sub> [В]	макс. Ø [мм <sup>2</sup> ]	AWG (UL)	
20	500	0,5 - 2,5	20-14	
32 (FBS) / 24 (FBSR)				
МЭК	UL / CUL	CSA	Ex	
500	300	300	-	
20 / 2,5	15 / -	15 / -	- / -	

Данные для заказа			
Тип	Артикул №	Штук	
QTC 2,5-HEDI	① 3206678	50	

Принадлежности <sup>1)</sup>		
Тип	Артикул №	Штук
D-QTC 2,5-TWIN	3206571	50

### Гибридные клеммы с односторонним винтовым разъемом 4 (6) мм<sup>2</sup>

**Примечания:**

<sup>1)</sup> Технические характеристики и дополнительные принадлежности описаны на странице 208.

<sup>2)</sup> Расчетные данные винтовых зажимов представлены на phoenixcontact.net/products

Указания по монтажу и применению дополнительных принадлежностей во взрывоопасной среде Ex см. на странице 644.

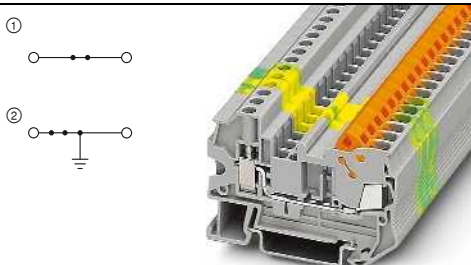

**24 А, проходной блок зажимов**

CE ENEC EAC DNV GL ClassNK  
Ex: EAC Ex  
KEMA 05ATEX2148 U / IECEx KEM 07.0010U

Технические характеристики <sup>1)</sup>				
Ширина	Длина	Высота		
6,2	62,6	42,8 (NS 35/7,5)		
I <sub>макс.</sub> [А]	U <sub>макс.</sub> [В]	макс. Ø [мм <sup>2</sup> ]	AWG (UL)	
24	800	0,5 - 2,5	20-14	
32 (FBS) / 24 (FBSR)				
МЭК	UL / CUL	CSA	Ex	
800	600	600	550	
24 / 2,5	15 / -	15 / -	22 / 2,5	

Данные для заказа			
Тип	Артикул №	Штук	
QTCU 2,5	① 3206539	50	
QTCU 2,5 BU	① 3206542	50	
QTCU 2,5-PE	② 3206555	50	

Принадлежности <sup>1)</sup>		
Тип	Артикул №	Штук
D-QTCU 2,5	3206597	50

Размеры	[мм]
Максимальные электрические данные	
Максимальный ток шунтирования	[А]
Расчетные данные <sup>2)</sup>	
Расчетное напряжение	[В]
Номинальный ток / сечение	[А] / [мм <sup>2</sup> ]

Описание	Цвет
Клемма	серый
	синий
Заземляющая клемма	желто-зел.

Нрышна, ширина 2,2 мм	серый
-----------------------	-------

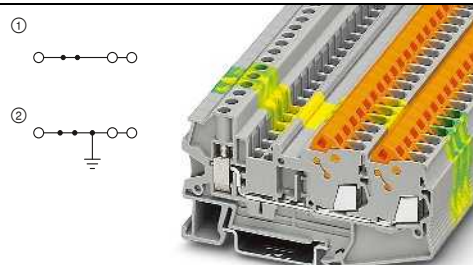

**24 А, проходной блок зажимов, 3 разъема**

CE ENEC EAC DNV GL ClassNK  
Ex: EAC Ex  
KEMA 05ATEX2148 U / IECEx KEM 07.0010U

Технические характеристики <sup>1)</sup>				
Ширина	Длина	Высота		
6,2	82,5	42,8 (NS 35/7,5)		
I <sub>макс.</sub> [А]	U <sub>макс.</sub> [В]	макс. Ø [мм <sup>2</sup> ]	AWG (UL)	
24	800	0,5 - 2,5	20-14	
32 (FBS) / 24 (FBSR)				
МЭК	UL / CUL	CSA	Ex	
800	600	-	550	
24 / 2,5	15 / -	- / -	22 / 2,5	

Данные для заказа			
Тип	Артикул №	Штук	
QTCU 2,5-TWIN	① 3050303	50	
QTCU 2,5-TWIN BU	① 3050316	50	
QTCU 2,5-TWIN-PE	② 3050329	50	

Принадлежности <sup>1)</sup>		
Тип	Артикул №	Штук
D-QTCU 2,5 TWIN	3050510	50



### Разделительные гибридные клеммы с односторонним винтовым зажимом 4 (6) мм<sup>2</sup>

**Примечания:**

1) Технические характеристики и дополнительные принадлежности описаны на странице 208.

2) Расчетные данные винтовых зажимов представлены на phoenixcontact.net/products



20 А, клемма с ножевым размыкателем, 3 разъема



Технические характеристики <sup>1)</sup>				
Ширина	Длина	Высота		
6,2	79,3	42,8 (NS 35/7,5)		
I <sub>макс.</sub> [A]	U <sub>макс.</sub> [В]	макс. Ø [мм <sup>2</sup> ]	AWG (UL)	
20	400	0,5 - 2,5	-	
20 (FBS) / 20 (FBSR)				
МЭК	UL / CUL	CSA	Ex	
400	-	-	-	
Номинальный ток / сечение	[A] / [мм <sup>2</sup> ]	- / -	- / -	

Данные для заказа			
Тип	Артикул №	Штук	
QTCU 2,5-TWIN-MT	① 3050304	50	
QTCU 2,5-TWIN-MT BU	① 3050317	50	

Принадлежности <sup>1)</sup>			
D-QTCU 2,5-TWIN-MT	3050511	50	

Размеры	[мм]	Цвет	
Максимальные электрические данные		И клеммы с ножевыми размыкателями	серый синий
Максимальный ток шунтирования	[A]	Описание	
Расчетные данные <sup>2)</sup>		И клеммы с ножевыми размыкателями	серый синий
Расчетное напряжение	[В]	Нрышка, ширина 2,2 мм	серый
Номинальный ток / сечение	[A] / [мм <sup>2</sup> ]		

### Гибридные клеммы с односторонним пружинным соединением 4 (6) мм<sup>2</sup>

**Примечания:**

1) Технические характеристики и дополнительные принадлежности описаны на странице 208.

2) Расчетные данные пружинных соединений см. на странице 174.

Указания по монтажу и применению дополнительных принадлежностей во взрывоопасной среде Ex см. на странице 644.

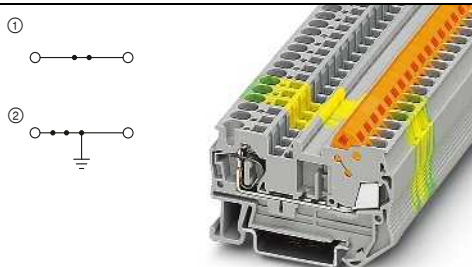

24 А, проходной блок зажимов

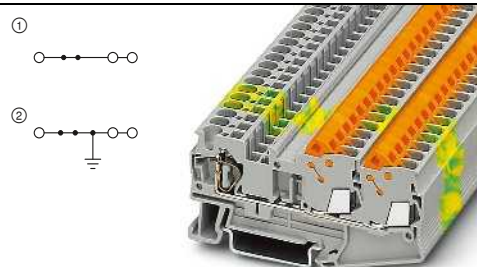

24 А, проходной блок зажимов, 3 разъема

UL ENEC EAC DNV GL ClassNK  
Ex: EAC Ex

KEMA 05ATEX2148 U / IECEx KEM 07.0010U

Технические характеристики <sup>1)</sup>				
Ширина	Длина	Высота		
6,2	59,7	39,3 (NS 35/7,5)		
I <sub>макс.</sub> [A]	U <sub>макс.</sub> [В]	макс. Ø [мм <sup>2</sup> ]	AWG (UL)	
24	800	0,5 - 2,5	20-14	
32 (FBS) / 24 (FBSR)				
МЭК	UL / CUL	CSA	Ex	
800	600	-	550	
Номинальный ток / сечение	[A] / [мм <sup>2</sup> ]	24 / 2,5	15 / -	

Данные для заказа			
Тип	Артикул №	Штук	
QTCS 2,5	① 3206500	50	
QTCS 2,5 BU	① 3206513	50	
QTCS 2,5-PE	② 3206526	50	

Принадлежности <sup>1)</sup>			
D-QTCS 2,5	3206584	50	

Размеры	[мм]	Цвет	
Максимальные электрические данные		И клемма	серый синий
Максимальный ток шунтирования	[A]	Заземляющая клемма	желто-зел.
Расчетные данные <sup>2)</sup>		Описание	
Расчетное напряжение	[В]	И клемма	серый синий
Номинальный ток / сечение	[A] / [мм <sup>2</sup> ]	Заземляющая клемма	желто-зел.
		Нрышка, ширина 2,2 мм	серый

UL ENEC EAC DNV GL ClassNK  
Ex: EAC Ex

KEMA 05ATEX2148 U / IECEx KEM 07.0010U

Технические характеристики <sup>1)</sup>				
Ширина	Длина	Высота		
6,2	79,6	39,3 (NS 35/7,5)		
I <sub>макс.</sub> [A]	U <sub>макс.</sub> [В]	макс. Ø [мм <sup>2</sup> ]	AWG (UL)	
24	800	0,5 - 2,5	20-14	
32 (FBS) / 20 (FBSR)				
МЭК	UL / CUL	CSA	Ex	
800	600	-	550	
Номинальный ток / сечение	[A] / [мм <sup>2</sup> ]	24 / 2,5	15 / -	

Данные для заказа			
Тип	Артикул №	Штук	
QTCS 2,5-TWIN	① 3050332	50	
QTCS 2,5-TWIN BU	① 3050345	50	
QTCS 2,5-TWIN-PE	② 3050358	50	

Принадлежности <sup>1)</sup>			
D-QTCS 2,5 TWIN	3050523	50	

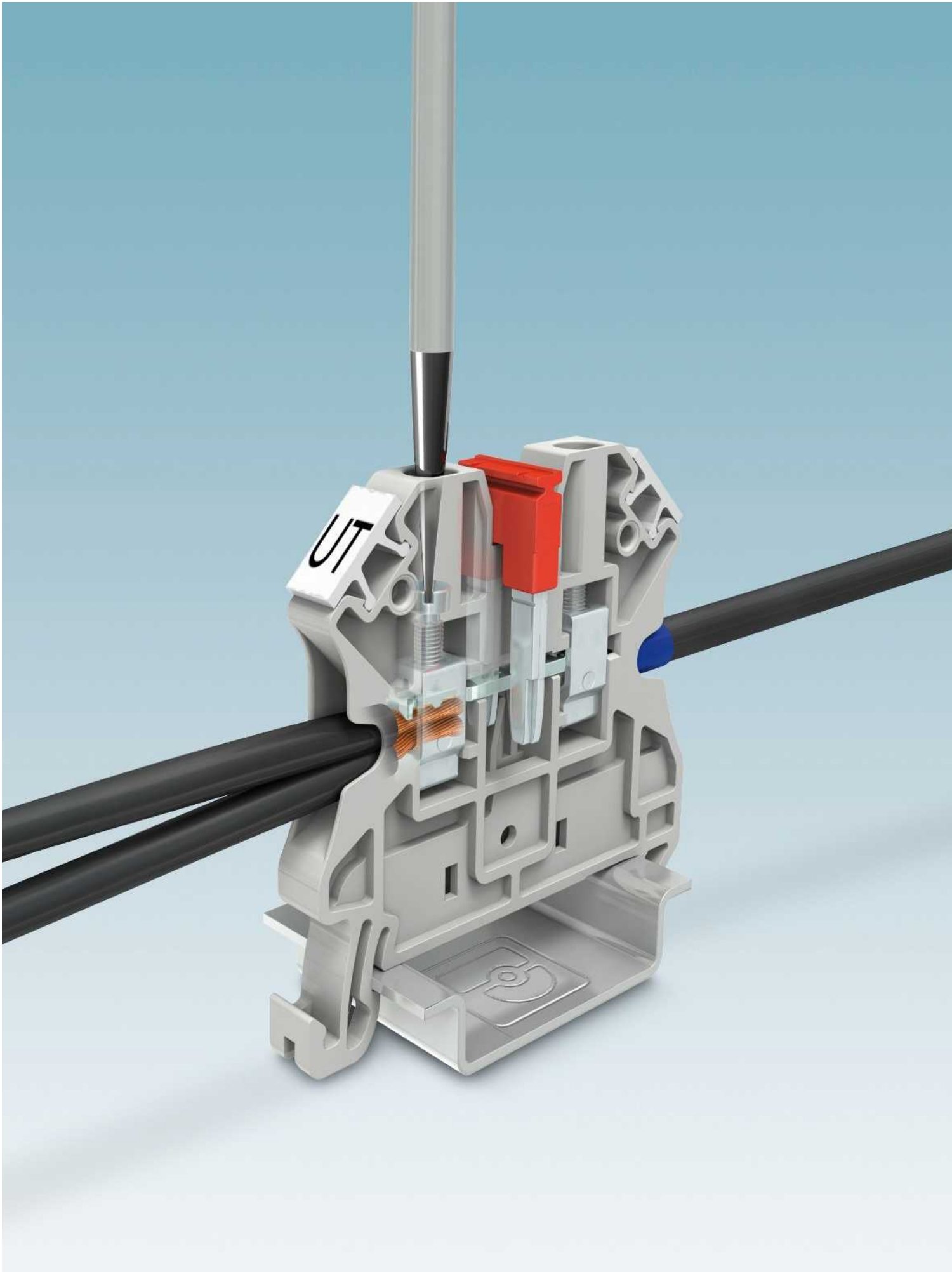

# Винтовые клеммы UT

Винтовые клеммы UT семейства CLIPLINE complete отвечают самым высоким требованиям и могут использоваться в различных областях. Они отличаются не требующим обслуживания подсоединением провода и гарантируют максимальную гибкость за счет возможность подключения нескольких проводов. Возможно подключение проводников номинального сечения как с кабельными наконечниками, так и без них. Периодическая затяжка резьбы не требуется, поскольку ослаблению препятствует разработанная Phoenix Contact технология Reakdun, в которой используется подпружиненная шайба. Газонепроницаемое и долговременное соединение обеспечивается даже для проводников с большим сечением до 240 мм<sup>2</sup>.

 Ваш веб-код: #1397

## Обзор продукции

### 2,5 мм<sup>2</sup>

Проходные, многопроводные и многоярусные клеммы, а также заземляющие клеммы	219
Разделительные клеммы и клеммы с ножевыми размыкателями	221
Диодные клеммы и со встроенными световыми индикаторами	223
Клеммы для распределительных сетей зданий	224
Проходные и заземляющие мини-клеммы	227

### 4 мм<sup>2</sup>

Проходные, многопроводные и многоярусные клеммы, а также заземляющие клеммы	229
Клеммы с предохранителями и клеммы с рычажными размыкателями той же формы	231
Разделительные клеммы и клеммы с ножевыми размыкателями	233
Клеммы с размыкателями для измерительных трансформаторов	238
Диодные клеммы	239
Клеммы для распределительных сетей зданий	240
Проходные и заземляющие мини-клеммы	241

### 6 мм<sup>2</sup>

Проходные, многоярусные и заземляющие клеммы	243
Клеммы с держателями предохранителей	243
Разделительные клеммы и клеммы с ножевыми размыкателями	244
Клеммы с размыкателями для измерительных трансформаторов	246
Клеммы для распределительных сетей зданий	248

### 10 мм<sup>2</sup>

Проходные и заземляющие клеммы	251
Клеммы для распределительных сетей зданий	251

### 16 мм<sup>2</sup>

Проходные и заземляющие клеммы	253
Клеммы для распределительных сетей зданий	253

### 35 мм<sup>2</sup>

Проходные и заземляющие клеммы	255
Клеммы для распределительных сетей зданий	255

### 50 мм<sup>2</sup> - 240 мм<sup>2</sup>

Сильноточные клеммы	257
---------------------	-----

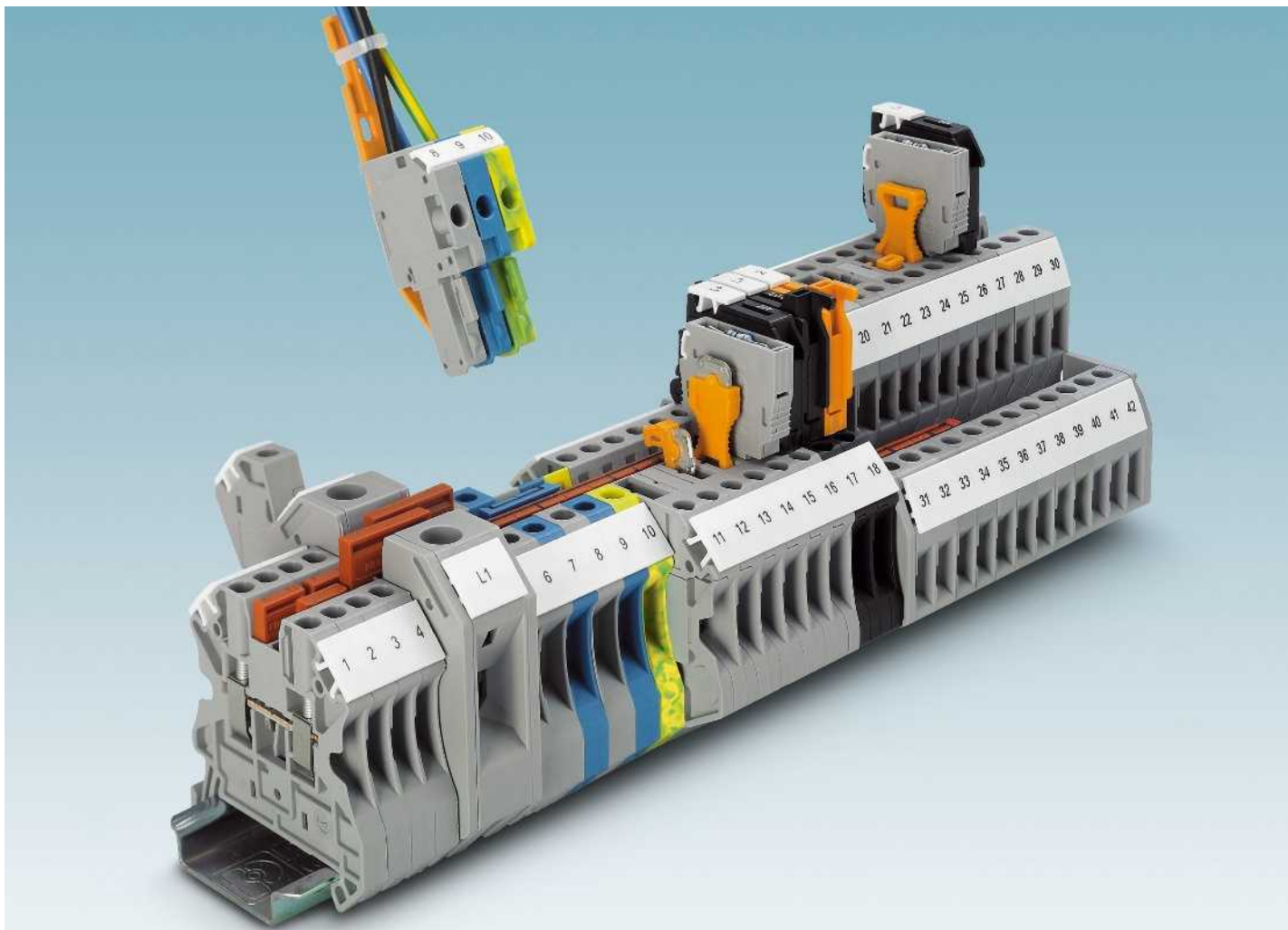

**i** Ваш веб-код: #1397

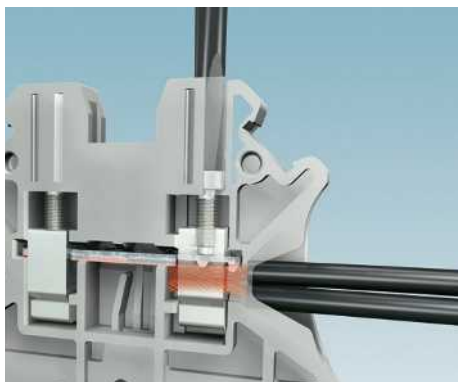

### Универсальность и эксплуатация, не требующая технического обслуживания

- Винтовой разъем отличается тремя характерными чертами.
- Стандарт используемый во всем мире
  - возможность подключения нескольких проводов
  - отсутствие необходимости техобслуживания благодаря использованию принципа „Reakdуп“.



### Основание РЕ, фиксируемое с помощью защелок

В заземляющих клеммах с одинаковым контактом с монтажной рейкой обеспечивается при простой фиксации. Этот механически и электрически безупречный контакт выполняет все требования нормы IEC 60947-7-2.

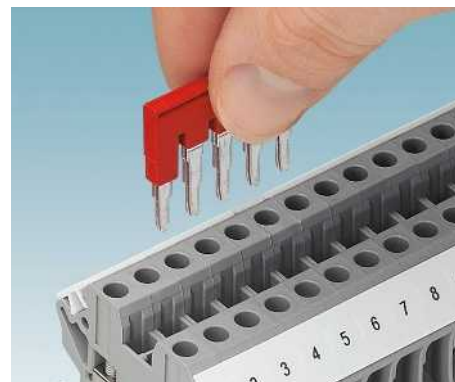

### Гибкая система съемных перемычек

Стандартные штекерные перемычки можно использовать для быстрого распределения потенциалов. Наличие двух рядов шунтирования во всех клеммах реализовывать различные схемы объединения цепей, в том числе и соединение несмежных клемм.





Переходная перемычка обеспечивает возможность простого соединения клемм разного номинального сечения, например клемм UT 10 и UT 2,5. Она позволяет быстро компоновать клеммные блоки питания.

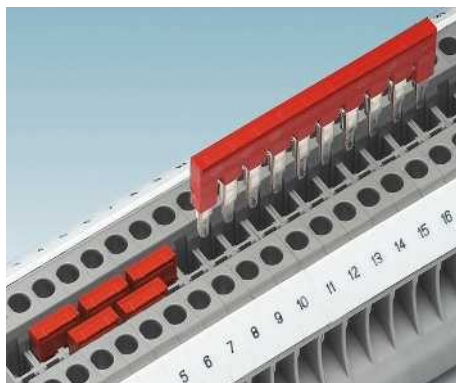

Двойное функциональное отверстие позволяет соединять двухконтактными перемычками любое количество клемм. С помощью перемычек на 2-50 выводов можно за один раз соединить до 50 клемм.



Для соединения двух несмежных клемм используются стандартные перемычки, в которых изолируются отдельные контактные выводы. Таким образом, клеммная колодка позволяет провести параллельно две отдельные цепи. Возможна дополнительная маркировка контактов в точке соединения.

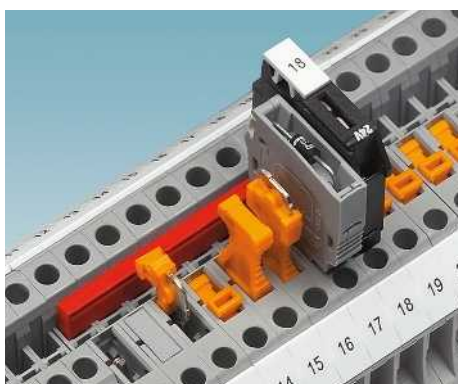

В универсальной контактной зоне разделительной клеммы могут использоваться изолированные проходные соединители P-FIX, разделительные штекеры P-DI, штекеры для подключения компонентов схемы P-CO и штекеры для стеклянных предохранителей P-FU.

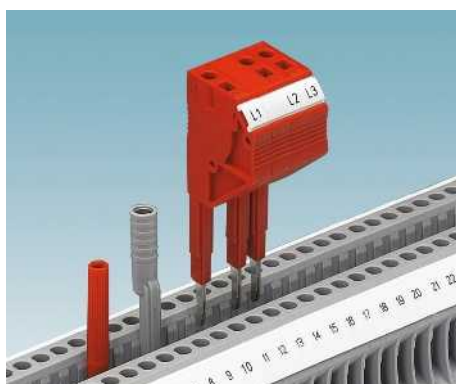

Для измерительных цепей поставляется контрольный штекер диаметром 2,3 мм. Адаптер контрольного штекера диаметром 4 мм и наборные контрольные штекеры позволяют быстро выполнять все работы по измерению и проверке.



Залогом успешного и быстрого монтажа является крупная и четкая маркировка клеммных контактов. Серия UK предусматривает возможность отдельной маркировки каждого клеммного контакта.



В ассортименте разделительные и проходные клеммы, той же формы, что и клеммы для установки предохранителей UT 4 MTD. Все клеммы могут быть соединены между собой посредством двойного ряда функционального шунтирования.



Смещение ярусов двухъярусных клемм обеспечивает возможность свободного доступа к нижнему уровню даже при полном заполнении монтажного пространства. Кроме того, оно гарантирует оптимальный обзор маркировочной таблички и концевой муфты кабеля.

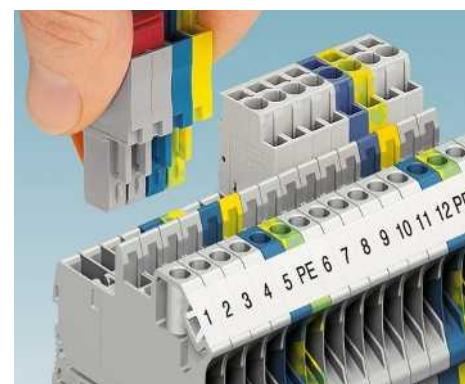

Клеммы UT-COMBI предназначены для разъёмного подсоединения сигнальных проводов и кабелей питания. Конструкция данных изделий исключает возможность прикосновения к токоведущим частям. Данная система также включает в себя наборные штекеры с широким выбором принадлежностей. См. раздел „COMBI“, стр. 269.

## Винтовые клеммы UT

### Проходные, многопроводные и многоярусные клеммы UT ...

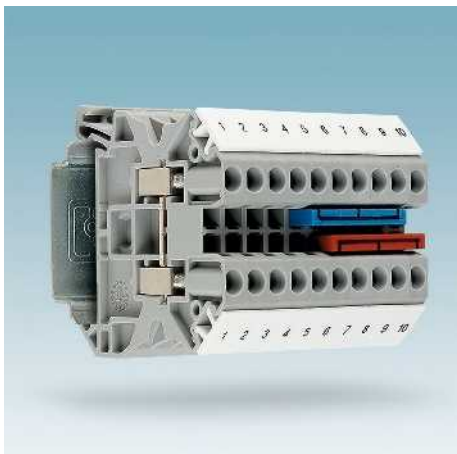

- Многоярусные клеммы с отводом РЕ и функциональным ярусом
- Обработка сигналов и защита на небольшом пространстве при помощи предохранительного/разделительного рычага и универс. функциональной зоны
- Двойной соединительный канал дает возможность индивидуального распределения потенциалов и подвода тока
- Подходит для производственных процессов благодаря допуску Ex-nA
- В наличии проходные клеммы той же формы

**i** Ваш веб-код: #0056

### Многофункциональные клеммы UT ...



- Большое многообразие продукции благодаря исполнениям с функцией РЕ или со световыми индикаторами
- Оптимальный обзор сигнальных разъемов благодаря разнообразным возможностям маркировки
- Возможность модульного расширения количества полюсов до 50, так как питающие клеммы имеют одинаковый контур
- Питающие клеммы обеспечивают расширение клеммных групп и подачу на них питания

**i** Ваш веб-код: #0075

### Функциональные клеммные модули UT ...



- Удобное разделение токовых цепей при помощи ножевых рычажных размыкателей, разделительных штекеров и поворотных контактов
- Удобство измерения тока благодаря возможности тестирования перед точкой разрыва и за ней
- Безопасное обслуживание благодаря фиксации разделительного рычага в концевом положении
- Четкая идентификация точки разрыва благодаря выделению цветом
- Индивидуальная компоновка разделительных элементов, предохранительных штекеров, штекеров для компонентов схемы и проходных соединителей

**i** Ваш веб-код: #0057

### Клеммы с размыкателями для измерит. трансформаторов UTME ...



- Простота и безопасность в эксплуатации благодаря четкому обозначению коммутационного положения
- Наивысшая функциональность, до шести универсальных функциональных отверстий для распределения потенциалов или тестирования
- Возможность модульного расширения благодаря стандартной форме проходных и заземляющих клемм
- Модульный монтаж схем преобразования благодаря вставным разделительным клеммам для измерительных преобразователей
- Надежная защита подключенных преобразователей тока благодаря вставным исполнениям со встроенным опережающим короткозамыкающим контактом

**i** Ваш веб-код: #0058

### Мини-клеммы MUT ...



- Экономия пространства благодаря компактной конструкции и возможности монтажа на несущей рейке 15 мм
- Хороший обзор благодаря маркировке всех клемм
- Простое разветвление цепей с помощью стандартных вставных перемычек
- Идеальный вариант для монтажа в небольших распределительных или соединительных коробках, например, для подключения электродвигателя.

**i** Ваш веб-код: #0059

### Клеммы UTI ... для распределительных сетей зданий



- Экономия места благодаря компактным трехъярусным распределительным клеммам одинаковой формы для одно- и многофазных цепей
- Полная гибкость – возможность комбинирования всех установочных клемм с различными технологиями соединения
- Проверка изоляции без отсоединения нейтрального проводника благодаря разделительной задвижке
- Защита от случайного задействования, так как разделительная задвижка фиксируется в конечных положениях
- Простой монтаж клемм без необходимости демонтажа магистральной шины нейтрального проводника

**i** Ваш веб-код: #0060



# Клеммные блоки - CLIPLINE complete

## Винтовые клеммы UT 2,5 мм<sup>2</sup>

### Общие технические характеристики для винтовых клемм UT 2,5 мм<sup>2</sup>

<b>Расчетные данные</b>		МЭК 60947-7-1 / МЭК 60947-7-2		
Расчетное сечение	[мм <sup>2</sup> ]	2,5		
Диапазон сечений	AWG	26 - 12		
<b>Возможности подключения</b>		однож.	многож.	Кабельный наконечник с пластмассовой втулкой или без
1-жильн.	[мм <sup>2</sup> ]	0,14 - 4	0,14 - 4	0,14 - 2,5    0,14 - 2,5
2-жильный (одинаковые жилы)	[мм <sup>2</sup> ]	0,14 - 1,5	0,14 - 1,5	0,14 - 1,5    -
2-жильный гибкий с кабельным наконечником TWIN	[мм <sup>2</sup> ]	-	-	-    0,5 - 1,5
<b>Общие характеристики</b>				
Длина снятия изоляции	[мм]	9		
Резьба винтов		M3		
Момент затяжки	[Нм]	0,5 - 0,6		
Изоляционный материал		PA		
Класс воспламеняемости согласно UL 94		V0		

Указания: дополнительные или отличные данные документируются у артикула.

#### Примечания:



Рядом с артикулом расположена внутренняя электрическая проводка в виде схемы. Свободные места соединения для шунтирования обозначены черной точкой.

Указанные технические данные и допуски относятся к первому артикулу в столбике. Данные о следующих артикулах указаны на сайте [phoenixcontact.net/products](http://phoenixcontact.net/products)

Полные данные по группам использования UL и CSA, номера файлов и ссылки в интернете приведены на сайте [phoenixcontact.net/products](http://phoenixcontact.net/products)

<sup>1)</sup> Ток шунтирования документирован при соответствующем артикуле. Другие цвета см. на стр. 396.

### Системные принадлежности для клемм с винтовыми зажимами UT 2,5 мм<sup>2</sup>

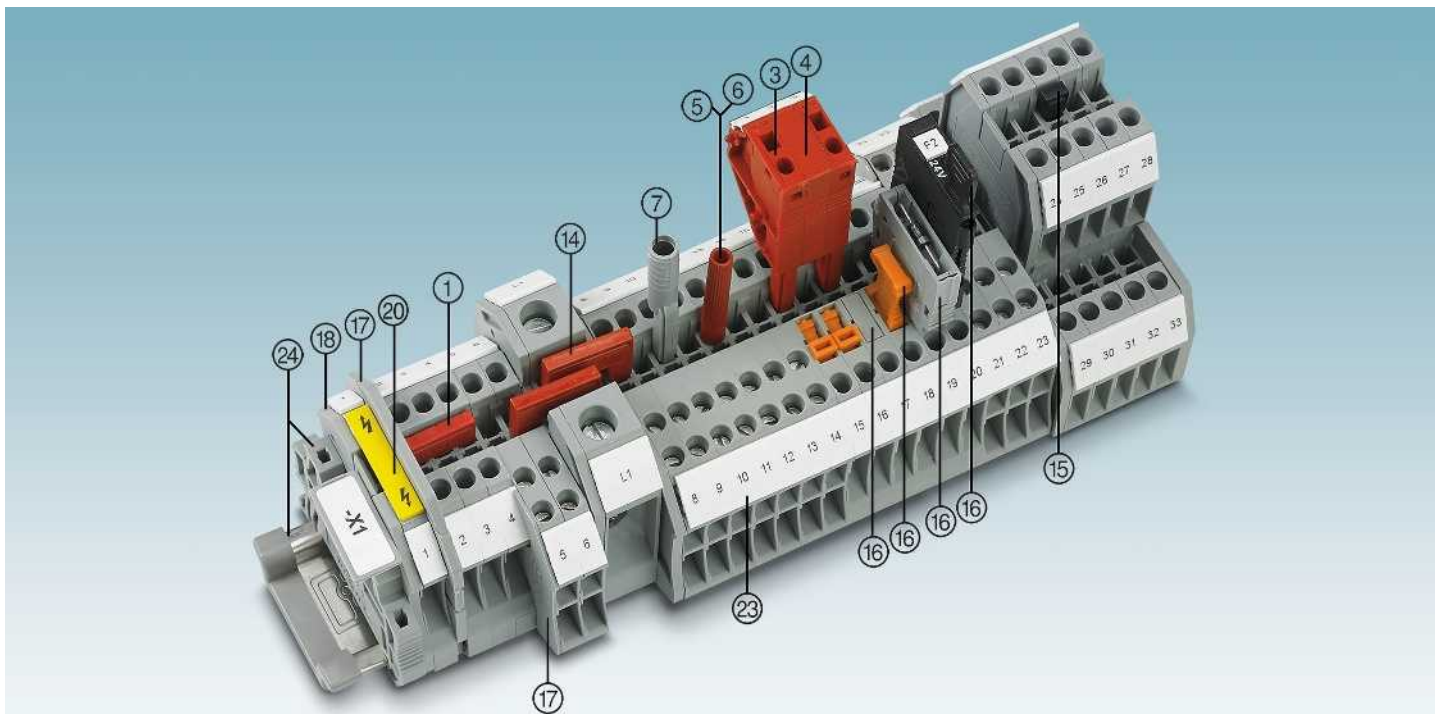

Описание	Полюсов	Цвет	Тип	Артикул №	Штук	Тип	Артикул №	Штук
① Перемычка <sup>1)</sup>	2	красный	FBS 2-5	3030161	50	FBSR 2-5	3033702	50
	3	красный	FBS 3-5	3030174	50	FBSR 3-5	3001591	50
	4	красный	FBS 4-5	3030187	50	FBSR 4-5	3001592	50
	5	красный	FBS 5-5	3030190	50	FBSR 5-5	3001593	50
	10	красный	FBS 10-5	3030213	10	FBSR 10-5	3033710	10
20	красный	FBS 20-5	3030226	10				
③ Наборный контрольный штекер		красный	PS-5	3030983	10			
④ Проставка		красный	DP PS-5	3036725	10			
⑤ Контрольный штекер, металлическая деталь		серебристый	MPS-MT	0201744	10			
⑥ Изоляционная втулка, для металлической части MPS		красный	MPS-IH RD	0201676	10			
⑦ Адаптер тестера, гнездовое отверстие 4 мм		серый	PAI-4-N GY	3032871	10			
Отвертка			SF-SL 0,6X3,5-100 S-VDE	1212587	10			

⑭ Переходная перемычка	RB ... см. стр. 402.
⑮ Вертикальная перемычка	FBS-PV ... см. стр. 398.
⑯ Предохранительные и функциональные штекеры для клемм с размыкателем	P-FU ... / P-DI / P-FIX / P-CO ... см. со стр. 408.
⑰ Разделители / сегменты крышки	ATP-... / DS-... см. <a href="http://phoenixcontact.net/products">phoenixcontact.net/products</a>
⑱ Крышка	Документировано при артикуле
⑳ Предупредительная табличка	WS ... см. на стр. 413.
㉑ Маркировка бонового паза	UC-TM 5, UC-TM 5 или ZB 5. См. также каталог 3, таблицы выбора со страницы 68.
㉒ Монтажная рейка и концевой зажим	См. каталог 3
Полное описание принадлежностей: <a href="http://phoenixcontact.net/products">phoenixcontact.net/products</a>	Указание: Дополняющие и иные принадлежности указаны при изделии.



### Проходные, многопроводные и многоярусные клеммы, а также заземляющие клеммы

**Примечания:**  
 1) Технические характеристики и дополнительные принадлежности описаны на странице 218.  
 Указания по монтажу и применению дополнительных принадлежностей во взрывоопасной среде Ex см. на странице 644.

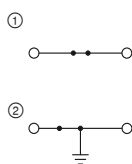

32 А, проходные и заземляющие клеммы



Ex: EAC Ex KEMA 04ATEX2048 U / IECEx KEM 06.0027U

Технические характеристики <sup>1)</sup>				
Ширина	Длина	Высота		
5,2	47,7	47,5 (NS 35/7,5)		
I <sub>макс.</sub> [A]	U <sub>макс.</sub> [B]	макс. Ø [мм <sup>2</sup> ]	AWG (UL)	
32	1000	0,14 - 4	26-12	
24 (FBS) / 17,5 (FBSSR)				
МЭК	UL / CUL	CSA	Ex	
1000	600	600	690	
24 / 2,5	20 / -	20 / -	22 / 2,5	

Данные для заказа			
Тип	Артикул №	Штук	
UT 2,5	① 3044076	50	
UT 2,5 BU	① 3044089	50	
UT 2,5-PE	② 3044092	50	

Принадлежности <sup>1)</sup>		
D-UT 2,5/10	3047028	50

Размеры	[мм]
Максимальные электрические данные	
Максимальный ток шунтирования	[A]
Расчетные данные	
Расчетное напряжение	[B]
Номинальный ток / сечение	[A] / [мм <sup>2</sup> ]

Описание	Цвет
Клемма	серый
	синий
Заземляющая клемма	желто-зел.

Крышка, ширина 2,2 мм	серый
-----------------------	-------

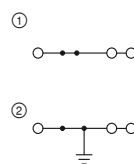

30 А, проходные и заземляющие клеммы, 3 разъема



Ex: EAC Ex KEMA 06ATEX0017 U / IECEx KEM 06.0013U

Технические характеристики <sup>1)</sup>				
Ширина	Длина	Высота		
5,2	57,8	47,5 (NS 35/7,5)		
I <sub>макс.</sub> [A]	U <sub>макс.</sub> [B]	макс. Ø [мм <sup>2</sup> ]	AWG (UL)	
30	500	0,14 - 4	26-12	
24 (FBS) / 17,5 (FBSSR)				
МЭК	UL / CUL	CSA	Ex	
500	150	150	352	
24 / 2,5	20 / -	20 / -	21 / 2,5	

Данные для заказа			
Тип	Артикул №	Штук	
UT 2,5-TWIN	① 3044513	50	
UT 2,5-TWIN BU	① 3044526	50	
UT 2,5-TWIN-PE	② 3044539	50	

Принадлежности <sup>1)</sup>		
D-UT 2,5/4-TWIN	3047141	50

### Проходные, многопроводные и многоярусные клеммы, а также заземляющие клеммы

**Примечания:**  
 1) Технические характеристики и дополнительные принадлежности описаны на странице 218.  
 Указания по монтажу и применению дополнительных принадлежностей во взрывоопасной среде Ex см. на странице 644.

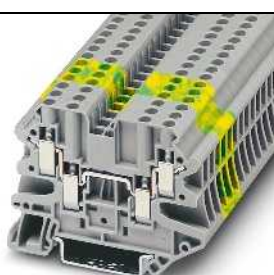
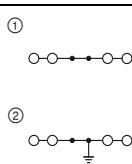

30 А, проходные и заземляющие клеммы, 4 разъема



Ex: EAC Ex KEMA 06ATEX0017 U / IECEx KEM 06.0013U

Технические характеристики <sup>1)</sup>				
Ширина	Длина	Высота		
5,2	65,4	47,5 (NS 35/7,5)		
I <sub>макс.</sub> [A]	U <sub>макс.</sub> [B]	макс. Ø [мм <sup>2</sup> ]	AWG (UL)	
30	500	0,14 - 4	26-12	
24 (FBS) / 17,5 (FBSSR)				
МЭК	UL / CUL	CSA	Ex	
500	150	150	352	
24 / 2,5	20 / -	20 / -	21 / 2,5	

Данные для заказа			
Тип	Артикул №	Штук	
UT 2,5-QUATTRO	① 3044542	50	
UT 2,5-QUATTRO BU	① 3044555	50	
UT 2,5-QUATTRO-PE	② 3044568	50	

Принадлежности <sup>1)</sup>		
D-UT 2,5/4-QUATTRO	3047170	50

Размеры	[мм]
Максимальные электрические данные	
Максимальный ток шунтирования	[A]
Расчетные данные	
Расчетное напряжение	[B]
Номинальный ток / сечение	[A] / [мм <sup>2</sup> ]

Описание	Цвет
Клемма	серый
со связью потенциала	серый
Заземляющая клемма	желто-зел.

Крышка, ширина 2,2 мм	серый
Разделительная пластина	серый

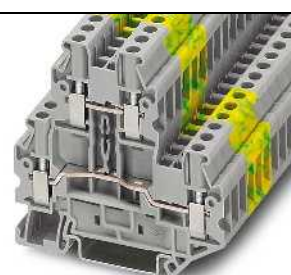
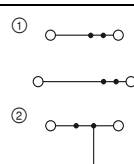

28 А, двухъярусные и заземляющие клеммы



Ex: EAC Ex KEMA 06ATEX0017 U / IECEx KEM 06.0013U

Технические характеристики <sup>1)</sup>				
Ширина	Длина	Высота		
5,2	69,9	65 (NS 35/7,5)		
I <sub>макс.</sub> [A]	U <sub>макс.</sub> [B]	макс. Ø [мм <sup>2</sup> ]	AWG (UL)	
28	500	0,14 - 4	26-12	
24 (FBS) / 17,5 (FBSSR)				
МЭК	UL / CUL	CSA	Ex	
500	600	600	352	
24 / 2,5	20 / -	20 / -	20 / 2,5	

Данные для заказа			
Тип	Артикул №	Штук	
УТТВ 2,5	① 3044636	50	
УТТВ 2,5 BU	① 3044649	50	
УТТВ 2,5-PV	② 3044652	50	
УТТВ 2,5-PE	③ 3044665	50	

Принадлежности <sup>1)</sup>		
D-УТТВ 2,5/4	3047293	50
DP-УТТВ 2,5/4	3047303	50

# Клеммные блоки - CLIPLINE complete

## Винтовые клеммы UT 2,5 мм<sup>2</sup>

### Проходные, многопроводные и многоярусные клеммы, а также заземляющие клеммы

#### Примечания:

<sup>1)</sup> Технические характеристики и дополнительные принадлежности описаны на странице 218.

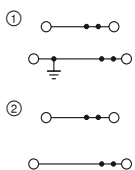

28 А, двухъярусная клемма с основанием PE



#### Технические характеристики<sup>1)</sup>

Размеры	[мм]
Ширина	5,2
Длина	69,9
Высота	65 (NS 35/7,5)
Максимальные электрические данные	
$I_{\text{макс.}}$ [A]	28
$U_{\text{макс.}}$ [B]	500
Максимальный ток шунтирования	24 (FBS) / 17,5 (FBSR)
Расчетные данные	
Расчетное напряжение	МЭК UL / CUL CSA Ex
Номинальный ток / сечение	500 600 600 - / 19 / 2,5 20 / - 20 / - - / -

#### Данные для заказа

Описание	Цвет
Клемма	серый
верхний ярус синий	синий
верхний ярус синий со связью потенциала	серый
Заземляющая клемма	желто-зел.
Нрышна, ширина 2,2 мм	серый
Разделительная пластина	серый

#### Принадлежности<sup>1)</sup>

Тип	Артикул №	Штук
UTTB 2,5-PE/L	3044678	50
UTTB 2,5-PE/N	3046731	50
UTTB 2,5-L/N	3044681	50
D-UTTB 2,5/4	3047293	50
DP-UTTB 2,5/4	3047303	50

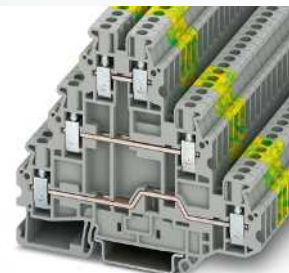
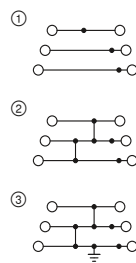

24 А, трехъярусная и заземляющая клемма PE



#### Технические характеристики<sup>1)</sup>

Размеры	[мм]
Ширина	5,2
Длина	90
Высота	77,5 (NS 35/7,5)
Максимальные электрические данные	
$I_{\text{макс.}}$ [A]	24
$U_{\text{макс.}}$ [B]	500
Максимальный ток шунтирования	19 (FBS) / 17,5 (FBSR)
Расчетные данные	
Расчетное напряжение	МЭК UL / CUL CSA Ex
Номинальный ток / сечение	500 600 600 - / 19 / 2,5 20 / - 20 / - - / -

#### Данные для заказа

Описание	Цвет
Клемма	серый
верхний ярус синий	синий
верхний ярус синий со связью потенциала	серый
Заземляющая клемма	желто-зел.
Нрышна, ширина 2,2 мм	серый
Разделительная пластина	серый

#### Принадлежности<sup>1)</sup>

Тип	Артикул №	Штук
UT 2,5-3L	3214259	50
UT 2,5-3L BU	3002389	50
UT 2,5-3PV	3214262	50
UT 2,5-3PE	3214275	50
D-UT 2,5-3L	3214314	50

## Многоярусные клеммы

#### Примечания:

<sup>1)</sup> Технические характеристики и дополнительные принадлежности описаны на странице 218.

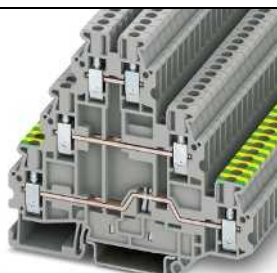
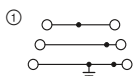

24 А, трехъярусная клемма с заземляющим основанием



#### Технические характеристики<sup>1)</sup>

Размеры	[мм]
Ширина	5,2
Длина	90
Высота	77,5 (NS 35/7,5)
Максимальные электрические данные	
$I_{\text{макс.}}$ [A]	24
$U_{\text{макс.}}$ [B]	500
Максимальный ток шунтирования	19 (FBS) / 17,5 (FBSR)
Расчетные данные	
Расчетное напряжение	МЭК UL / CUL CSA Ex
Номинальный ток / сечение	500 600 600 - / 19 / 2,5 20 / - 20 / - - / -

#### Данные для заказа

Описание	Цвет
Клемма	серый
верхний ярус синий	серый
Клемма, со световым индикатором для 12–30 В DC, 0,7–2,4 мА	серый
Нрышна, ширина 2,2 мм	серый

#### Принадлежности<sup>1)</sup>

Тип	Артикул №	Штук
UT 2,5-PE/L/L	3214301	50
UT 2,5-PE/L/N	3214291	50
D-UT 2,5-3L	3214314	50

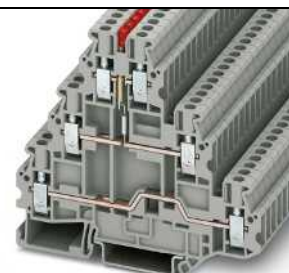
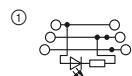

24 А, трехъярусная клемма со световым индикатором



#### Технические характеристики<sup>1)</sup>

Размеры	[мм]
Ширина	5,2
Длина	90
Высота	77,5 (NS 35/7,5)
Максимальные электрические данные	
$I_{\text{макс.}}$ [A]	24
$U_{\text{макс.}}$ [B]	500
Максимальный ток шунтирования	19 (FBS) / 17,5 (FBSR)
Расчетные данные	
Расчетное напряжение	МЭК UL / CUL CSA Ex
Номинальный ток / сечение	500 600 24 - / 19 / 2,5 20 / - 20 / - - / -

#### Данные для заказа

Описание	Цвет
Клемма	серый
Клемма, со световым индикатором для 12–30 В DC, 0,7–2,4 мА	серый
Нрышна, ширина 2,2 мм	серый

#### Принадлежности<sup>1)</sup>

Тип	Артикул №	Штук
UT 2,5-3L-LA24RD/O-M	3214288	50
D-UT 2,5-3L	3214314	50

### Клеммы с размыкателями

#### Примечания:

1) Технические характеристики и дополнительные принадлежности описаны на странице 218.

2) Ток и напряжение определяются типом вставляемого компонента.

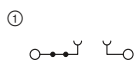

20 А, клемма с размыкателем



#### Технические характеристики<sup>1)</sup>

Ширина	Длина	Высота		
5,2	57,8	47,5 (NS 35/7,5)		
I <sub>макс.</sub> [A]	U <sub>макс.</sub> [B]	макс. Ø [мм <sup>2</sup> ]	AWG (UL)	
20 <sup>2)</sup>	400 <sup>2)</sup>	0,14 - 4	26-12	
20 (FBS) / 17,5 (FBSR)				
МЭК	UL / CUL	CSA	Ex	
400 <sup>2)</sup>	300	300	-	
Расчетное напряжение [B]				
Номинальный ток / сечение [A] / [мм <sup>2</sup> ]				
Номинальный ток / сечение [A] / [мм <sup>2</sup> ]				

#### Данные для заказа

Тип	Артикул №	Штук
UT 2,5-TG	3046388	50
UT 2,5-TG BU	3046579	50
UT 2,5-TG-P/P	3046391	50
UT 2,5-TG-P/P BU	3046582	50

#### Принадлежности<sup>1)</sup>

Тип	Артикул №	Штук
D-UT 2,5/4-TWIN	3047141	50

Размеры	[мм]
Максимальные электрические данные	
Максимальный ток шунтирования	[A]
Расчетные данные	
Расчетное напряжение	[B]
Номинальный ток / сечение	[A] / [мм <sup>2</sup> ]
Номинальный ток / сечение	[A] / [мм <sup>2</sup> ]

Описание	Цвет
Клемма с размыкателем	серый
	синий
с винтами для крепления шупа тестера	серый
	синий

Нрышка, ширина 2,2 мм	серый
Разделительная пластина	серый

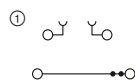

24 А, двухъярусная клемма с разделительной зоной



#### Технические характеристики<sup>1)</sup>

Ширина	Длина	Высота		
5,2	69,9	65 (NS 35/7,5)		
I <sub>макс.</sub> [A]	U <sub>макс.</sub> [B]	макс. Ø [мм <sup>2</sup> ]	AWG (UL)	
24	400	0,14 - 4	26-12	
22 (FBS) / 17,5 (FBSR)				
МЭК	UL / CUL	CSA	Ex	
400	300	300	-	
Расчетное напряжение [B]				
Номинальный ток / сечение [A] / [мм <sup>2</sup> ]				
Номинальный ток / сечение [A] / [мм <sup>2</sup> ]				

#### Данные для заказа

Тип	Артикул №	Штук
УТТВ 2,5-TG-P/P	3044644	50

#### Принадлежности<sup>1)</sup>

Тип	Артикул №	Штук
D-УТТВ 2,5/4	3047293	50
DP-УТТВ 2,5/4	3047303	50

### Клеммы с размыкателями

#### Примечания:

1) Технические характеристики и дополнительные принадлежности описаны на странице 218.

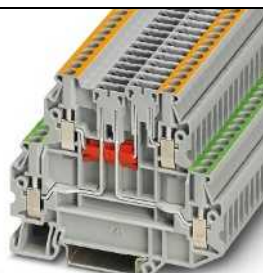
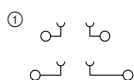

16 А, двухъярусная клемма с двумя разделительными зонами



#### Технические характеристики<sup>1)</sup>

Ширина	Длина	Высота		
5,2	80,1	58,1 (NS 35/7,5)		
I <sub>макс.</sub> [A]	U <sub>макс.</sub> [B]	макс. Ø [мм <sup>2</sup> ]	AWG (UL)	
16	400	0,14 - 4	26-12	
МЭК				
UL / CUL				
CSA				
Ex				
Расчетное напряжение [B]				
Номинальный ток / сечение [A] / [мм <sup>2</sup> ]				
Номинальный ток / сечение [A] / [мм <sup>2</sup> ]				

#### Данные для заказа

Тип	Артикул №	Штук
УТТ 2,5-2TG-P/P	3044674	50

#### Принадлежности<sup>1)</sup>

Тип	Артикул №	Штук
D-УТТ 2,5/4	3044676	50
DP-УТТ 2,5/4	3044677	50

Описание	Цвет
Клемма	серый

Нрышка, ширина 2,2 мм	серый
Разделительная пластина, выравнивает ярусы в случае смещения, ширина 2,5 мм	серый

# Клеммные блоки - CLIPLINE complete

## Винтовые клеммы UT 2,5 мм<sup>2</sup>

### Клеммы с ножевыми размыкателями

#### Примечания:

<sup>1)</sup> Технические характеристики и дополнительные принадлежности описаны на странице 218.

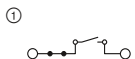

20 А, клемма с ножевым размыкателем



#### Технические характеристики<sup>1)</sup>

Размеры	[мм]
Ширина	5,2
Длина	57,8
Высота	49,1 (NS 35/7,5)
Максимальные электрические данные	
$I_{\text{макс.}}$ [A]	20
$U_{\text{макс.}}$ [B]	400
Максимальный ток шунтирования	20 (FBS) / 17,5 (FBSR)
Расчетные данные	
Расчетное напряжение	400
Номинальный ток / сечение	20 / 2,5
Номинальный ток / сечение	-

Данные для заказа			
Тип	Артикул №	Штук	
UT 2,5-MT	3046362	50	①
UT 2,5-MT BU	3046553	50	①
UT 2,5-MT-P/P	3046375	50	①
UT 2,5-MT P/P BU	3046566	50	①

Принадлежности <sup>1)</sup>			
Тип	Артикул №	Штук	
D-UT 2,5/4-TWIN	3047141	50	

Описание	Цвет
Клеммы с ножевыми размыкателями	серый
	синий
с винтами для крепления щупа тестера	серый
	синий

Нрышка, ширина 2,2 мм	серый
Разделительная пластина	серый

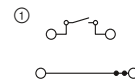

24 А, двухъярусная клемма с ножевым размыкателем



#### Технические характеристики<sup>1)</sup>

Размеры	[мм]
Ширина	5,2
Длина	69,9
Высота	65 (NS 35/7,5)
Максимальные электрические данные	
$I_{\text{макс.}}$ [A]	24
$U_{\text{макс.}}$ [B]	400
Максимальный ток шунтирования	22 (FBS) / 17,5 (FBSR)
Расчетные данные	
Расчетное напряжение	400
Номинальный ток / сечение	22 / 2,5
Номинальный ток / сечение	16 / 2,5 (разделительный ярус)

Данные для заказа			
Тип	Артикул №	Штук	
UTTB 2,5-MT-P/P	3044640	50	①
UTTB 2,5-MT-P/P BU	3044641	50	①

Принадлежности <sup>1)</sup>			
Тип	Артикул №	Штук	
D-UTTB 2,5/4	3047293	50	
DP-UTTB 2,5/4	3047303	50	

### Клеммы с ножевыми размыкателями

#### Примечания:

<sup>1)</sup> Технические характеристики и дополнительные принадлежности описаны на странице 218.

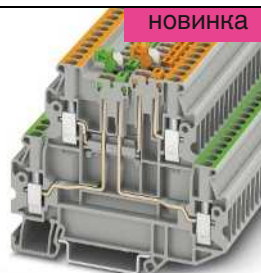
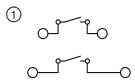

16 А, двухъярусная клемма с ножевым размыкателем на каждом ярусе



#### Технические характеристики<sup>1)</sup>

Размеры	[мм]
Ширина	5,2
Длина	80,1
Высота	65 (NS 35/7,5)
Максимальные электрические данные	
$I_{\text{макс.}}$ [A]	16
$U_{\text{макс.}}$ [B]	400
Максимальный ток шунтирования	МЭК
Расчетные данные	
Расчетное напряжение	400
Номинальный ток / сечение	16 / 2,5

Данные для заказа			
Тип	Артикул №	Штук	
UTT 2,5-2MT	3044679	50	①
UTT 2,5-2MT BU	3044680	50	①

Принадлежности <sup>1)</sup>			
Тип	Артикул №	Штук	
D-UTT 2,5/4	3044676	50	
DP-UTT 2,5/4	3044677	50	

Описание	Цвет
Клеммы с ножевыми размыкателями	серый
	синий
с винтами для крепления щупа тестера	серый
	синий

Нрышка, ширина 2,2 мм	серый
Разделительная пластина, выравнивает ярусы в случае смещения, ширина 2,5 мм	серый

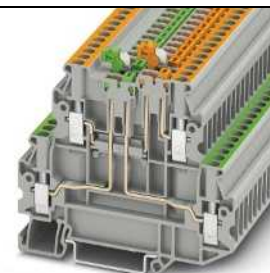
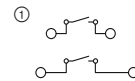

16 А, двухъярусная клемма с ножевым размыкателем на ярусах, винт для контрольного гнезда



#### Технические характеристики<sup>1)</sup>

Размеры	[мм]
Ширина	5,2
Длина	80,1
Высота	65 (NS 35/7,5)
Максимальные электрические данные	
$I_{\text{макс.}}$ [A]	16
$U_{\text{макс.}}$ [B]	400
Максимальный ток шунтирования	МЭК
Расчетные данные	
Расчетное напряжение	400
Номинальный ток / сечение	16 / 2,5

Данные для заказа			
Тип	Артикул №	Штук	
UTT 2,5-2MT-P/P	3044670	50	①
UTT 2,5-2MT-P/P BU	3044671	50	①

Принадлежности <sup>1)</sup>			
Тип	Артикул №	Штук	
D-UTT 2,5/4	3044676	50	
DP-UTT 2,5/4	3044677	50	



## Винтовые клеммы UT 2,5 мм<sup>2</sup>

### Диодные клеммы и со встроенными световыми индикаторами

#### Примечания:

<sup>1)</sup> Технические характеристики и дополнительные принадлежности описаны на странице 218.

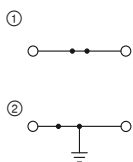

**32 А, проходные и заземляющие клеммы, той же формы**



#### Технические характеристики<sup>1)</sup>

Ширина	Длина	Высота		
5,2	57,8	47,5 (NS 35/7,5)		
I <sub>макс.</sub> [A]	U <sub>макс.</sub> [B]	макс. Ø [мм <sup>2</sup> ]	AWG (UL)	
32	800	0,14 - 4	26-12	
24 (FBS) / 17,5 (FBBSR)				
МЭК	UL / CUL	CSA	Ex	
800	600	600	-	
Номинальный ток / сечение	24 / 2,5    20 / -    20 / -    - / -			

#### Данные для заказа

Тип	Артикул №	Штук
UT 2,5-MTD	① 3064085	50
UT 2,5-MTD BU	① 3064108	50
UT 2,5-MTD P/P	① 3064098	50
UT 2,5-MTD P/P BU	① 3064111	50
UT 2,5-MTD-PE	② 3064124	50

#### Принадлежности<sup>1)</sup>

D-UT 2,5/4-TWIN	3047141	50
-----------------	---------	----

Размеры	[мм]
Максимальные электрические данные	
Максимальный ток шунтирования	[A]
Расчетные данные	
Расчетное напряжение	[B]
Номинальный ток / сечение	[A] / [мм <sup>2</sup> ]

Описание	Цвет
Клемма	серый
	синий
с винтами для крепления жгула тестера	серый
	синий
Заземляющая клемма	желто-зел.
Клемма, пропускание см. в схеме	серый
	серый

Нрышка, ширина 2,2 мм	серый
-----------------------	-------

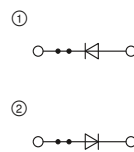

**0,5 А, диодная клемма, 1N 4007 (1300 В/0,5 А)**



#### Технические характеристики<sup>1)</sup>

Ширина	Длина	Высота		
5,2	57,8	47,5 (NS 35/7,5)		
I <sub>макс.</sub> [A]	U <sub>макс.</sub> [B]	макс. Ø [мм <sup>2</sup> ]	AWG (UL)	
0,5	800	0,14 - 4	26-12	
0,5 (FBS) / 0,5 (FBBSR)				
МЭК	UL / CUL	CSA	Ex	
800	600	600	-	
Номинальный ток / сечение	0,5 / 1    0,5 / -    0,5 / -    - / -			

#### Данные для заказа

Тип	Артикул №	Штук
UT 2,5-MTD-DIO/R-L	① 3064140	50
UT 2,5-MTD-DIO/L-R	② 3064137	50

#### Принадлежности<sup>1)</sup>

D-UT 2,5/4-TWIN	3047141	50
-----------------	---------	----

### Диодные клеммы и со встроенными световыми индикаторами

#### Примечания:

<sup>1)</sup> Технические характеристики и дополнительные принадлежности описаны на странице 218.

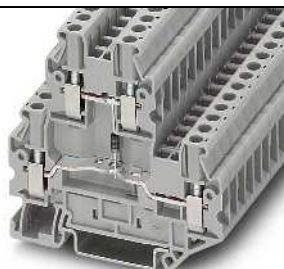
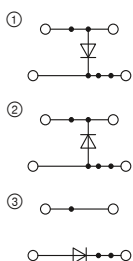

**28 А, диодная двухъярусная клемма, 1N 4007 (1300 В/0,5 А)**



#### Технические характеристики<sup>1)</sup>

Ширина	Длина	Высота		
5,2	69,9	65 (NS 35/7,5)		
I <sub>макс.</sub> [A]	U <sub>макс.</sub> [B]	макс. Ø [мм <sup>2</sup> ]	AWG (UL)	
28	500	0,14 - 4	26-12	
24 (FBS) / 17,5 (FBBSR)				
МЭК	UL / CUL	CSA	Ex	
500	600	300	-	
Номинальный ток / сечение	24 / 2,5    20 / -    1 / -    - / -			

#### Данные для заказа

Тип	Артикул №	Штук
UTTВ 2,5-DIO/O-U	① 3046650	50
UTTВ 2,5-DIO/U-O	② 3046663	50
UTTВ 2,5-DIO/UL-UR	③ 3046728	50

#### Принадлежности<sup>1)</sup>

D-UTTВ 2,5/4	3047293	50
DP-UTTВ 2,5/4	3047303	50

Размеры	[мм]
Максимальные электрические данные	
Максимальный ток шунтирования	[A]
Расчетные данные	
Расчетное напряжение	[B]
Номинальный ток / сечение	[A] / [мм <sup>2</sup> ]

Описание	Цвет
Клемма, пропускание см. в схеме	серый
	серый
	серый
	серый
	серый

Нрышка, ширина 2,2 мм	серый
Разделительная пластина	серый

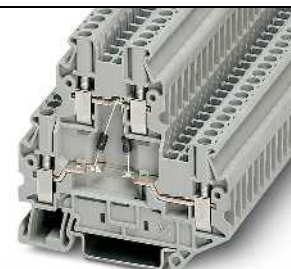
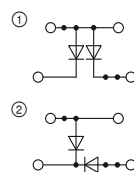

**28 А, двухъярусная клемма с двумя диодами 1N 4007 (1300 В/0,5 А)**



#### Технические характеристики<sup>1)</sup>

Ширина	Длина	Высота		
5,2	69,9	65 (NS 35/7,5)		
I <sub>макс.</sub> [A]	U <sub>макс.</sub> [B]	макс. Ø [мм <sup>2</sup> ]	AWG (UL)	
28	500	0,14 - 4	26-12	
24 (FBS) / 17,5 (FBBSR)				
МЭК	UL / CUL	CSA	Ex	
500	600	300	-	
Номинальный ток / сечение	24 / 2,5    20 / -    1 / -    - / -			

#### Данные для заказа

Тип	Артикул №	Штук
UTTВ 2,5-2DIO/O-UL/O-UR	① 3046689	50
UTTВ 2,5-2DIO/O-UL/UR-UL	② 3046676	50

#### Принадлежности<sup>1)</sup>

D-UTTВ 2,5/4	3047293	50
DP-UTTВ 2,5/4	3047303	50

# Клеммные блоки - CLIPLINE complete

## Винтовые клеммы UT 2,5 мм<sup>2</sup>

### Диодные клеммы и со встроенными световыми индикаторами

#### Примечания:

1) Технические характеристики и дополнительные принадлежности описаны на странице 218.

2) Уровень напряжения отображается выбранными моделями со световыми индикаторами.

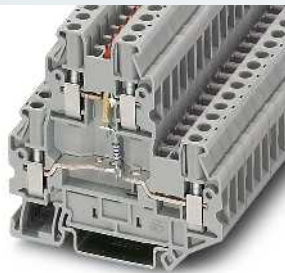
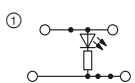

28 А, двухъярусная клемма со световым индикатором



Технические характеристики <sup>1)</sup>				
Ширина	Длина	Высота		
5,2	69,9	65 (NS 35/7,5)		
I <sub>макс.</sub> [A]	U <sub>макс.</sub> [В]	макс. Ø [мм <sup>2</sup> ]	AWG (UL)	
28	24 <sup>2)</sup>	0,14 - 4	26-12	
24 (FBS) / 17,5 (FBSR)				
МЭК	UL / CUL	CSA	Ex	
24 <sup>2)</sup>	600	24	-	
24 / 2,5	20 / -	20 / -	- / -	

#### Данные для заказа

Тип	Артикул №	Штук
UTTB 2,5-LA 24 RD	3046692	50
UTTB 2,5-LA 60 RD	3046702	50
UTTB 2,5-LA 230	3046715	50

#### Принадлежности<sup>1)</sup>

D-UTTB 2,5/4	3047293	50
DP-UTTB 2,5/4	3047303	50

Размеры	[мм]
Максимальные электрические данные	
Максимальный ток шунтирования	[А]
Расчетные данные	
Расчетное напряжение	[В]
Номинальный ток / сечение	[А] / [мм <sup>2</sup> ]

Описание	Цвет
Клемма, со световым индикатором для 12-30 В DC, 0,7-2,4 мА	серый
для 30-60 В DC, 0,8-1,8 мА	серый
для 110-250 В перем./пост. тока, 0,1-0,5 мА	серый
Клемма, впаиваемый элемент	серый

Нрышка, ширина 2,2 мм	серый
Разделительная пластина	серый

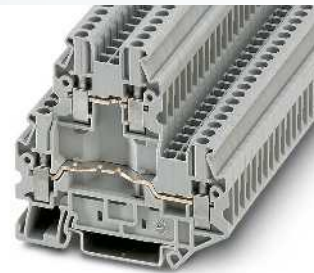

28 А, двухъярусная клемма для впаивания элементов



Технические характеристики <sup>1)</sup>				
Ширина	Длина	Высота		
5,2	69,9	65 (NS 35/7,5)		
I <sub>макс.</sub> [A]	U <sub>макс.</sub> [В]	макс. Ø [мм <sup>2</sup> ]	AWG (UL)	
28	500	0,14 - 4	26-12	
24 (FBS) / 17,5 (FBSR)				
МЭК	UL / CUL	CSA	Ex	
500	600	600	-	
24 / 2,5	20 / -	20 / -	- / -	

#### Данные для заказа

Тип	Артикул №	Штук
UTTB 2,5-BE	3046744	50

#### Принадлежности<sup>1)</sup>

D-UTTB 2,5/4	3047293	50
DP-UTTB 2,5/4	3047303	50

## Установочные клеммы

#### Примечания:

1) Технические характеристики и дополнительные принадлежности описаны на странице 218.

2) 3-контактный клеммный блок

#### Указание по монтажу:

Для надежной фиксации N-образной магистральной шины на обоих концах каждой клеммной колодки, а также через каждые 20 см длинных клеммных колодок необходимо установить опорные стойки.

Подходящие опорные стойки можно найти по веб-коду: #0060.

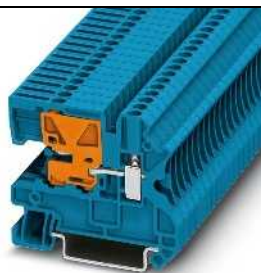
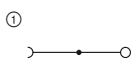

24 А, клемма с размыкателем N



Технические характеристики <sup>1)</sup>				
Ширина	Длина	Высота		
5,2	55	47,5 (NS 35/7,5)		
I <sub>макс.</sub> [A]	U <sub>макс.</sub> [В]	макс. Ø [мм <sup>2</sup> ]	AWG (UL)	
24	250	0,14 - 4	-	
24 (FBS) / 17,5 (FBSR)				
МЭК	UL / CUL	CSA	Ex	
250	-	-	-	
24 / 2,5	- / -	- / -	- / -	
26 - 12	-	-	-	
возможности подключения	однож.	многож.	Кабельный наконечник с пластмассовой втулкой или без	
1-жильн.	0,14 - 4	0,14 - 4	0,25 - 2,5	0,25 - 2,5
2-жильный (одинаковые жилы)	0,14 - 1,5	0,14 - 1,5	0,25 - 1,5	-

#### Данные для заказа

Тип	Артикул №	Штук
UTN 2,5	3245011	50

#### Принадлежности<sup>1)</sup>

D-UTN 2,5/10	3245079	50
--------------	---------	----

Описание	Цвет
Клемма	синий
	серый

Нрышка, ширина 2,2 мм	синий
-----------------------	-------

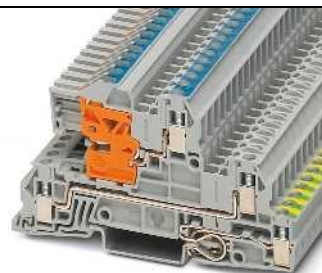

4 (4) мм<sup>2</sup>, 30 А, трехъярусная клемма, 1 внешний провод L, 1 провод N отделяемый, 1 PE



Технические характеристики <sup>1)</sup>				
Ширина	Длина	Высота		
5,2	93,5	51,5 (NS 35/7,5)		
I <sub>макс.</sub> [A]	U <sub>макс.</sub> [В]	макс. Ø [мм <sup>2</sup> ]	AWG (UL)	
30 <sup>2)</sup>	400	0,2 - 4	26-12	
24 (FBS) / 17,5 (FBSR)				
МЭК	UL / CUL	CSA	Ex	
400	300	300	-	
24 / 4	20 / -	- / -	- / -	
4	-	-	-	
24 - 12	-	-	-	
возможности подключения	однож.	многож.	Кабельный наконечник с пластмассовой втулкой или без	
0,2 - 4	0,2 - 4	0,25 - 2,5	0,25 - 2,5	0,25 - 2,5
0,2 - 1,5	0,2 - 1,5	0,25 - 0,75	-	-

#### Данные для заказа

Тип	Артикул №	Штук
UTI 2,5-PE/L/NT	3076028	50

#### Принадлежности<sup>1)</sup>

D-UTI/3	3076036	50
---------	---------	----

## Винтовые клеммы UT 2,5 мм<sup>2</sup>

### Установочные клеммы

#### Примечания:

1) Технические характеристики и дополнительные принадлежности описаны на странице 218.

2) 3-контактный клеммный блок

#### Указание по монтажу:

Для надежной фиксации N-образной магистральной шины на обоих концах каждой клеммной колодки, а также через каждые 20 см длинных клеммных колодок необходимо установить опорные стойки.

Подходящие опорные стойки можно найти по веб-коду: #0060.

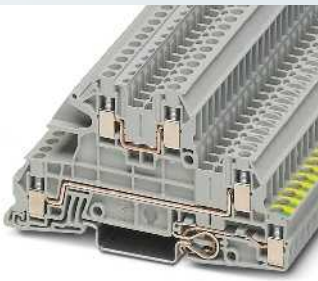
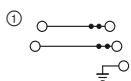

4 (4) мм<sup>2</sup>, 30 А, трехъярусная клемма, 2 внешних провода L, 1 PE



#### Технические характеристики<sup>1)</sup>

Ширина	Длина	Высота		
5,2	93,5	51,5 (NS 35/7,5)		
I <sub>макс.</sub> [A]	U <sub>макс.</sub> [В]	макс. Ø [мм <sup>2</sup> ]	AWG (UL)	
30 <sup>2)</sup>	400	0,2 - 4	26-12	
24 (FBS) / 17,5 (FBSR)				
МЭК	UL / CUL	CSA	Ex	
400	300	300	-	
24 / 4	20 / -	- / -	- / -	
Расчетное сечение				
4				
24 - 12				
Возможности подключения		Кабельный наконечник с пластмассовой втулкой или без		
однож.	многож.			
0,2 - 4	0,2 - 4	0,25 - 2,5	0,25 - 2,5	
0,2 - 1,5	0,2 - 1,5	0,25 - 0,75	-	

#### Данные для заказа

Тип	Артикул №	Штук
UTI 2,5-PE/L/L	3076029	50

#### Принадлежности<sup>1)</sup>

D-UTI/3	3076036	50
---------	---------	----

Размеры	[мм]
Максимальные электрические данные	
Максимальный ток шунтирования	[А]
Расчетные данные	
Расчетное напряжение	[В]
Номинальный ток / сечение	[А] / [мм <sup>2</sup> ]
Расчетное сечение	[мм <sup>2</sup> ]
Диапазон сечений	AWG
Возможности подключения	
1-жильн.	[мм <sup>2</sup> ]
2-жильный (одинаковые жилы)	[мм <sup>2</sup> ]

Описание	Цвет
Клемма	серый
Нрышка, ширина 2,2 мм	серый

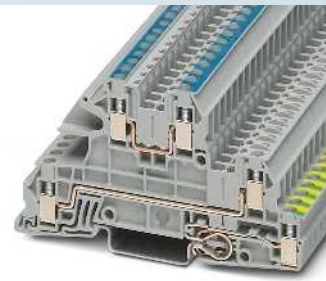
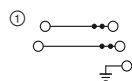

4 (4) мм<sup>2</sup>, 30 А, трехъярусная клемма, 1 внешний провод L, 1 провод N, 1 PE



#### Технические характеристики<sup>1)</sup>

Ширина	Длина	Высота		
5,2	93,5	51,5 (NS 35/7,5)		
I <sub>макс.</sub> [A]	U <sub>макс.</sub> [В]	макс. Ø [мм <sup>2</sup> ]	AWG (UL)	
30	400	0,2 - 4	26-12	
24 (FBS) / 17,5 (FBSR)				
МЭК	UL / CUL	CSA	Ex	
400	300	300	-	
24 / 4	20 / -	- / -	- / -	
Расчетное сечение				
4				
24 - 12				
Возможности подключения		Кабельный наконечник с пластмассовой втулкой или без		
однож.	многож.			
0,2 - 4	0,2 - 4	0,25 - 2,5	0,25 - 2,5	
0,2 - 1,5	0,2 - 1,5	0,25 - 0,75	-	

#### Данные для заказа

Тип	Артикул №	Штук
UTI 2,5-PE/L/N	3076030	50

#### Принадлежности<sup>1)</sup>

D-UTI/3	3076036	50
---------	---------	----

### Установочные клеммы

#### Примечания:

1) Технические характеристики и дополнительные принадлежности описаны на странице 218.

2) 3-контактный клеммный блок

#### Указание по монтажу:

Для надежной фиксации N-образной магистральной шины на обоих концах каждой клеммной колодки, а также через каждые 20 см длинных клеммных колодок необходимо установить опорные стойки.

Подходящие опорные стойки можно найти по веб-коду: #0060.

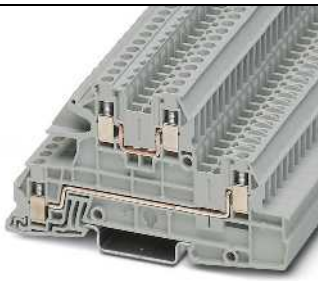
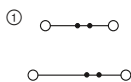

4 (4) мм<sup>2</sup>, 30 А, трехъярусная клемма, 2 внешних провода L



#### Технические характеристики<sup>1)</sup>

Ширина	Длина	Высота		
5,2	93,5	51,5 (NS 35/7,5)		
I <sub>макс.</sub> [A]	U <sub>макс.</sub> [В]	макс. Ø [мм <sup>2</sup> ]	AWG (UL)	
30 <sup>2)</sup>	400	0,2 - 4	26-12	
24 (FBS) / 17,5 (FBSR)				
МЭК	UL / CUL	CSA	Ex	
400	300	300	-	
24 / 4	20 / -	20 / -	- / -	
Расчетное сечение				
4				
24 - 12				
Возможности подключения		Кабельный наконечник с пластмассовой втулкой или без		
однож.	многож.			
0,2 - 4	0,2 - 4	0,25 - 2,5	0,25 - 2,5	
0,2 - 1,5	0,2 - 1,5	0,25 - 0,75	-	

#### Данные для заказа

Тип	Артикул №	Штук
UTI 2,5-L/L	3076031	50
UTI 2,5-L/N	3076035	50

#### Принадлежности<sup>1)</sup>

D-UTI/3	3076036	50
---------	---------	----

Размеры	[мм]
Максимальные электрические данные	
Максимальный ток шунтирования	[А]
Расчетные данные	
Расчетное напряжение	[В]
Номинальный ток / сечение	[А] / [мм <sup>2</sup> ]
Расчетное сечение	[мм <sup>2</sup> ]
Диапазон сечений	AWG
Возможности подключения	
1-жильн.	[мм <sup>2</sup> ]
2-жильный (одинаковые жилы)	[мм <sup>2</sup> ]

Описание	Цвет
Клемма	серый
верхний ярус синий	серый
Нрышка, ширина 2,2 мм	серый

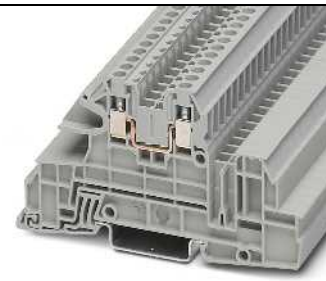
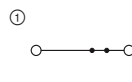

4 (4) мм<sup>2</sup>, 30 А, трехъярусная клемма, 1 внешний провод L



#### Технические характеристики<sup>1)</sup>

Ширина	Длина	Высота		
5,2	93,5	51,5 (NS 35/7,5)		
I <sub>макс.</sub> [A]	U <sub>макс.</sub> [В]	макс. Ø [мм <sup>2</sup> ]	AWG (UL)	
30 <sup>2)</sup>	400	0,2 - 4	26-12	
24 (FBS) / 17,5 (FBSR)				
МЭК	UL / CUL	CSA	Ex	
400	300	300	-	
24 / 4	20 / -	20 / -	- / -	
Расчетное сечение				
4				
24 - 12				
Возможности подключения		Кабельный наконечник с пластмассовой втулкой или без		
однож.	многож.			
0,2 - 4	0,2 - 4	0,25 - 2,5	0,25 - 2,5	
0,2 - 1,5	0,2 - 1,5	0,25 - 0,75	-	

#### Данные для заказа

Тип	Артикул №	Штук
UTI 2,5-L	3076034	50

#### Принадлежности<sup>1)</sup>

D-UTI/3	3076036	50
---------	---------	----

# Клеммные блоки - CLIPLINE complete

## Винтовые клеммы UT 2,5 мм<sup>2</sup>

### Установочные клеммы

#### Примечания:

1) Технические характеристики и дополнительные принадлежности описаны на странице 218.

2) 3-контактный клеммный блок

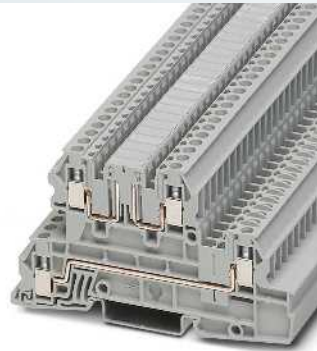
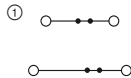

4 (4) мм<sup>2</sup>, 30 А, трехъярусная клемма,  
2 внешних провода L

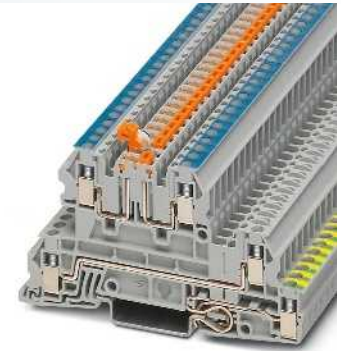
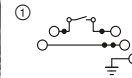

4 (4) мм<sup>2</sup>, 24 А, трехъярусная клемма,  
1 внешний провод L, 1 провод N отделяе-  
мый, 1 PE



Размеры	Технические характеристики <sup>1)</sup>				Технические характеристики <sup>1)</sup>			
	Ширина	Длина	Высота		Ширина	Длина	Высота	
	5,2	93,5	51,5 (NS 35/7,5)		5,2	93,5	51,5 (NS 35/7,5)	
Максимальные электрические данные	I <sub>макс.</sub> [A]	U <sub>макс.</sub> [B]	макс. Ø [мм <sup>2</sup> ]	AWG (UL)	I <sub>макс.</sub> [A]	U <sub>макс.</sub> [B]	макс. Ø [мм <sup>2</sup> ]	AWG (UL)
	30 <sup>2)</sup>	400	0,2 - 4	26-12	24 <sup>2)</sup>	400	0,2 - 4	26-12
Максимальный ток шунтирования	24 (FBS) / 17,5 (FBSR)				24 (FBS) / 17,5 (FBSR)			
Расчетные данные	MЭК	UL / CUL	CSA	Ex	MЭК	UL / CUL	CSA	Ex
Расчетное напряжение	400	300	300	-	400	300	300	-
Номинальный ток / сечение	[A] / [мм <sup>2</sup> ]	24 / 4	20 / -	20 / -	- / -	21 / 4	20 / -	- / -
Расчетное сечение	[мм <sup>2</sup> ]	4			4			
Диапазон сечений	AWG	24 - 12	-	-	24 - 12	-	-	-
Номинальный ток / сечение	[A] / [мм <sup>2</sup> ]	16 / 1,5 (разделительный ярус)			16 / 4 (разделительный ярус)			
Возможности подключения		однок.	многож.	Кабельный наконечник с пластмассовой втулкой или без	однок.	многож.	Кабельный наконечник с пластмассовой втулкой или без	
1-жильн.	[мм <sup>2</sup> ]	0,2 - 4	0,2 - 4	0,25 - 2,5	0,25 - 2,5	0,2 - 4	0,2 - 4	0,25 - 2,5
2-жильный (одинаковые жилы)	[мм <sup>2</sup> ]	0,2 - 1,5	0,2 - 1,5	0,25 - 0,75	-	0,2 - 1,5	0,2 - 1,5	0,25 - 0,75
		Данные для заказа			Данные для заказа			
Описание	Цвет	Тип	Артикул №	Штук	Тип	Артикул №	Штук	
Клемма	серый	UTI 2,5-L/LB	3076033	50	UTI 2,5-PE/L/NTB	3076032	50	
		Принадлежности <sup>1)</sup>			Принадлежности <sup>1)</sup>			
Нрышна, ширина 2,2 мм	серый	D-UTI/3	3076036	50	D-UTI/3	3076036	50	



### Проходные и заземляющие мини-клеммы

#### Примечания:

1) Технические характеристики и дополнительные принадлежности описаны на странице 218.

Указания по монтажу и применению дополнительных принадлежностей во взрывоопасной среде Ex см. на странице 644.

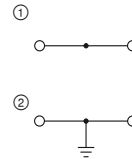

32 А, проходные и заземляющие клеммы



Ex: EAC Ex  
SEV13ATEX0178U / IECEx SEV13.0012U

#### Технические характеристики<sup>1)</sup>

Размеры	Ширина	Длина	Высота	
	5,2	29,9	34 (NS 15)	
Максимальные электрические данные	I <sub>макс.</sub> [A]	U <sub>макс.</sub> [В]	макс. Ø [мм <sup>2</sup> ]	AWG (UL)
	32	500	0,2 - 4	24-12
Расчетные данные	Максимальный ток шунтирования [A]	21 (FBS) / 17,5 (FBSR)		
	Расчетное напряжение [В]	МЭК UL / CUL CSA Ex		
	Номинальный ток / сечение [A] / [мм <sup>2</sup> ]	500 300 600 352		
	Диапазон сечений AWG	24 / 2,5 20 / - 20 / - 20,5 / 4		
Возможности подключения			Кабельный наконечник с пластмассовой втулкой или без	
	1-жильн. [мм <sup>2</sup> ]	однож. многож.	0,2 - 4 0,2 - 4	0,25 - 2,5 0,25 - 2,5
	2-жильный (одинаковые жилы) [мм <sup>2</sup> ]		0,2 - 1,5 0,2 - 1,5	0,25 - 1,5 -

#### Данные для заказа

Описание	Цвет	Тип	Артикул №	Штук
Клемма	серый	MUT 2,5	① 3248030	50
Заземляющая клемма	синий	MUT 2,5 BU	① 3248031	50
	желто-зел.	MUT 2,5-PE	② 3248032	50

#### Принадлежности<sup>1)</sup>

Крышка, ширина 2,2 мм	серый	D-MUT 2,5/4	3248033	50
-----------------------	-------	-------------	---------	----

# Клеммные блоки - CLIPLINE complete

## Винтовые клеммы UT 4 мм<sup>2</sup>

### Общие технические характеристики для винтовых клемм UT 4 мм<sup>2</sup>

<b>Расчетные данные</b>		МЭК 60947-7-1 / МЭК 60947-7-2 / МЭК 60947-7-3			
Расчетное сечение	[мм <sup>2</sup> ]	4			
Диапазон сечений	AWG	26 - 10			
<b>Возможности подключения</b>		однож.	многож.	Кабельный наконечник с пластмассовой втулкой или без	
1-жильн.	[мм <sup>2</sup> ]	0,14 - 6	0,14 - 6	0,14 - 4	0,14 - 4
2-жильный (одинаковые жилы)	[мм <sup>2</sup> ]	0,14 - 1,5	0,14 - 1,5	0,14 - 1,5	-
2-жильный гибкий с кабельным наконечником TWIN	[мм <sup>2</sup> ]	-	-	-	0,5 - 2,5
<b>Общие характеристики</b>					
Длина снятия изоляции	[мм]	9			
Резьба винтов		M3			
Момент затяжки	[Нм]	0,6 - 0,8			
Изоляционный материал		PA			
Класс воспламеняемости согласно UL 94		V0			

Указания: дополнительные или отличные данные документируются у артикула.

#### Примечания:



Рядом с артикулом расположена внутренняя электрическая проводка в виде схемы. Свободные места соединения для шунтирования обозначены черной точкой.

Указанные технические данные и допуски относятся к первому артикулу в столбике. Данные о следующих артикулах указаны на сайте phoenixcontact.net/products

Полные данные по группам использования UL и CSA, номера файлов и ссылки в интернете приведены на сайте phoenixcontact.net/products

<sup>1)</sup> Ток шунтирования документирован при соответствующем артикуле. Другие цвета см. на стр. 396.

### Системные принадлежности для клемм с винтовыми зажимами UT 4 мм<sup>2</sup>

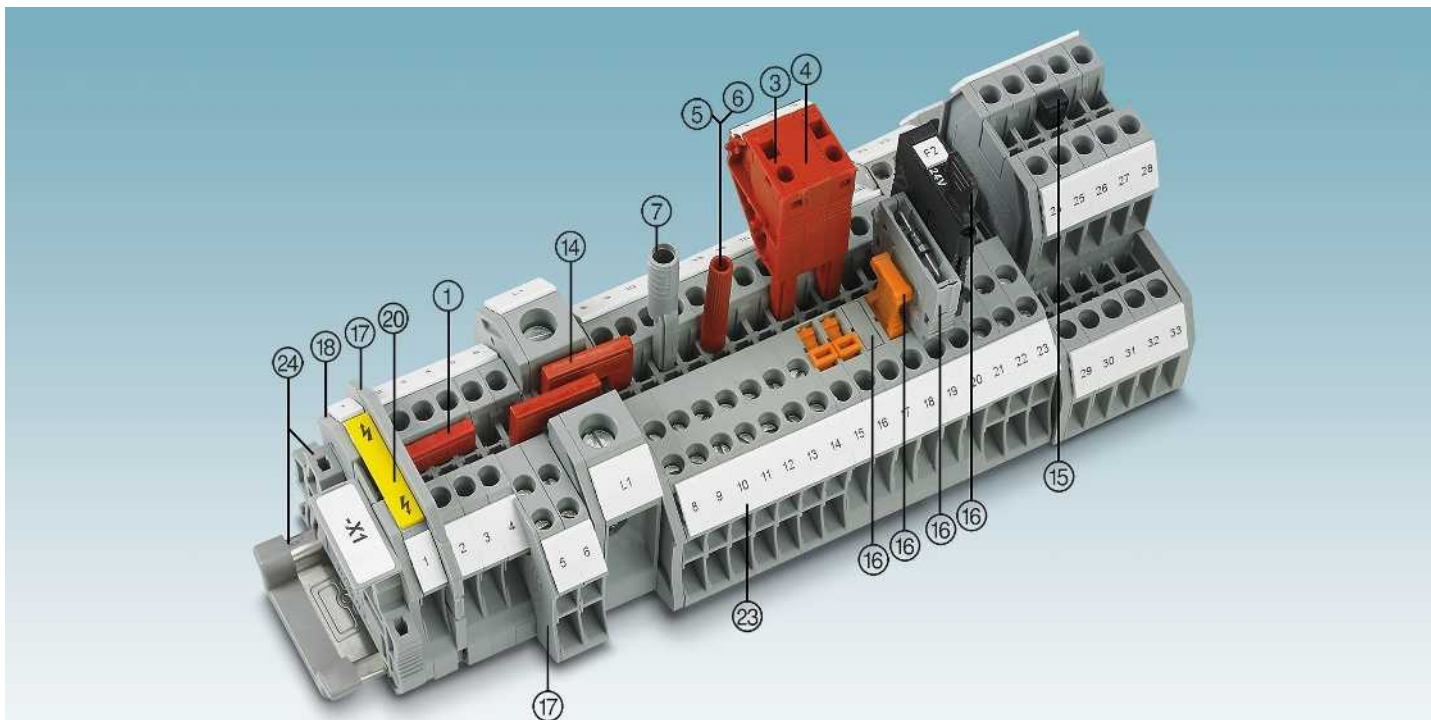

Описание	Полюсов	Цвет	Тип	Артикул №	Штук	Тип	Артикул №	Штук
① Перемычка <sup>1)</sup>	2	красный	FBS 2-6	3030336	50	FBSR 2-6	3033715	50
	3	красный	FBS 3-6	3030242	50	FBSR 3-6	3001594	50
	4	красный	FBS 4-6	3030255	50	FBSR 4-6	3001595	50
	5	красный	FBS 5-6	3030349	50	FBSR 5-6	3001596	50
	10	красный	FBS 10-6	3030271	10	FBSR 10-6	3033716	10
20	красный	FBS 20-6	3030365	10				
③ Наборный контрольный штекер		красный	PS-6	3030996	10			
④ Проставка		красный	DP PS-6	3036738	10			
⑤ Контрольный штекер, металлическая деталь		серебристый	MPS-MT	0201744	10			
⑥ Изоляционная втулка, для металлической части MPS		красный	MPS-IH RD	0201676	10			
⑦ Адаптер тестера, гнездовое отверстие 4 мм		серый	PAI-4-N GY	3032871	10			
Отвертка			SF-SL 0,6X3,5-100 S-VDE	1212587	10			

⑭ Переходная перемычка	RB ... см. стр. 402.
⑮ Вертикальная перемычка	FBS-PV ... см. стр. 398.
⑯ Предохранительные и функциональные штекеры для клемм с размыкателем	P-FU ... / P-DI / P-FIX / P-CO ... см. со стр. 408.
⑰ Разделители / сегменты крышки	ATP-... / DS-... см. phoenixcontact.net/products
⑱ Крышка	Документировано при артикуле
⑳ Предупредительная табличка	WS ... см. на стр. 413.
㉑ Маркировка бонового паза	UC-TM 6, UC-TM 6 или ZB 6. См. также каталог 3, таблицы выбора со страницы 68.
㉒ Монтажная рейка и концевой зажим	См. каталог 3
Полное описание принадлежностей: phoenixcontact.net/products	Указание: Дополняющие и иные принадлежности указаны при изделии.

### Проходные, многопроводные и многоярусные клеммы, а также заземляющие клеммы

**Примечания:**  
 1) Технические характеристики и дополнительные принадлежности описаны на странице 228.  
 Указания по монтажу и применению дополнительных принадлежностей во взрывоопасной среде Ex см. на странице 644.

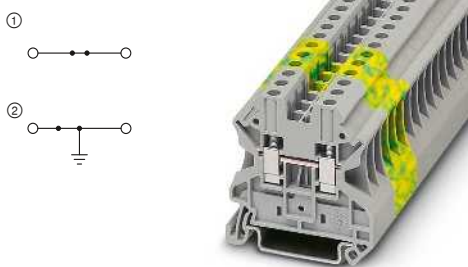

41 А, проходные и заземляющие клеммы

CE, UL, IEC, EAC, Ex, CB  
 Ex: EAC Ex  
 KEMA 04ATEX2048 U / IECEx KEM 06.0027U

Технические характеристики <sup>1)</sup>				
Ширина	Длина	Высота		
6,2	47,7	47,5 (NS 35/7,5)		
I <sub>макс.</sub> [A]	U <sub>макс.</sub> [B]	макс. Ø [мм <sup>2</sup> ]	AWG (UL)	
41	1000	0,14 - 6	26-10	
32 (FBS) / 24 (FBSR)				
МЭК	UL / CUL	CSA	Ex	
1000	600	600	690	
32 / 4	30 / -	30 / -	30 / 4	

Данные для заказа			
Тип	Артикул №	Штук	
UT 4	3044102	50	
UT 4 BU	3044115	50	
UT 4-PE	3044128	50	

Принадлежности <sup>1)</sup>		
D-UT 2,5/10	3047028	50

Размеры	[мм]
Максимальные электрические данные	
Максимальный ток шунтирования	[A]
Расчетные данные	
Расчетное напряжение	[B]
Номинальный ток / сечение	[A] / [мм <sup>2</sup> ]

Описание	Цвет
Клемма	серый
Заземляющая клемма	желто-зел.

Крышка, ширина 2,2 мм	серый
-----------------------	-------

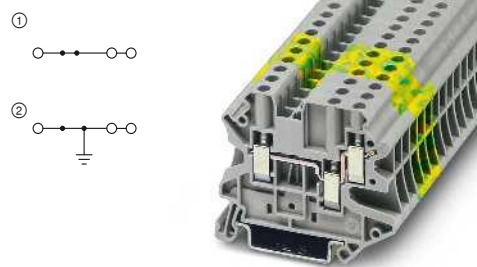

41 А, проходные и заземляющие клеммы, 3 разъема

CE, UL, IEC, EAC, Ex, CB  
 Ex: EAC Ex  
 KEMA 06ATEX0017 U / IECEx KEM 06.0013U

Технические характеристики <sup>1)</sup>				
Ширина	Длина	Высота		
6,2	57,8	47,5 (NS 35/7,5)		
I <sub>макс.</sub> [A]	U <sub>макс.</sub> [B]	макс. Ø [мм <sup>2</sup> ]	AWG (UL)	
41	500	0,14 - 6	26-10	
32 (FBS) / 24 (FBSR)				
МЭК	UL / CUL	CSA	Ex	
500	150	150	352	
32 / 4	30 / -	30 / -	29 / 4	

Данные для заказа			
Тип	Артикул №	Штук	
UT 4-TWIN	3044364	50	
UT 4-TWIN BU	3044500	50	
UT 4-TWIN-PE	3044380	50	

Принадлежности <sup>1)</sup>		
D-UT 2,5/4-TWIN	3047141	50

### Проходные, многопроводные и многоярусные клеммы, а также заземляющие клеммы

**Примечания:**  
 1) Технические характеристики и дополнительные принадлежности описаны на странице 228.  
 Указания по монтажу и применению дополнительных принадлежностей во взрывоопасной среде Ex см. на странице 644.

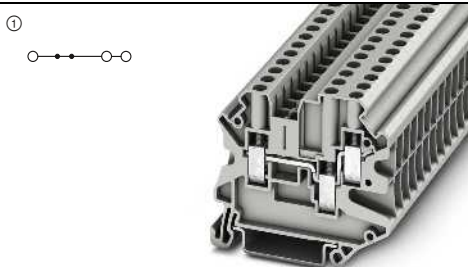

39 А, 1000 В, проходная клемма, 3 разъема

CE, UL, IEC, EAC, Ex, CB  
 Ex: EAC Ex  
 SEV13ATEX0133U / IECEx SEV13.0004U

Технические характеристики <sup>1)</sup>				
Ширина	Длина	Высота		
6,2	57,8	50 (NS 35/7,5)		
I <sub>макс.</sub> [A]	U <sub>макс.</sub> [B]	макс. Ø [мм <sup>2</sup> ]	AWG (UL)	
39	1000	0,14 - 6	26-10	
32 (FBS) / 24 (FBSR)				
МЭК	UL / CUL	CSA	Ex	
1000	600	600	550	
32 / 4	30 / -	30 / -	27 / 4	

Данные для заказа			
Тип	Артикул №	Штук	
UT 4-TWIN HV	3000608	50	

Принадлежности <sup>1)</sup>		
D-UT 4-TWIN HV	3000710	50

Размеры	[мм]
Максимальные электрические данные	
Максимальный ток шунтирования	[A]
Расчетные данные	
Расчетное напряжение	[B]
Номинальный ток / сечение	[A] / [мм <sup>2</sup> ]

Описание	Цвет
Клемма	серый
Заземляющая клемма	желто-зел.

Крышка, ширина 2,2 мм	серый
-----------------------	-------

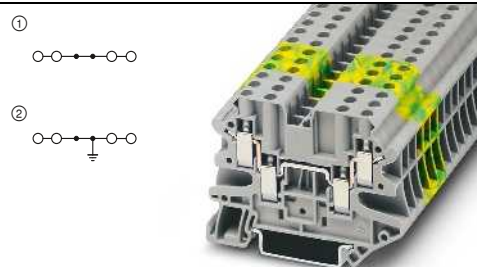

39 А, проходные и заземляющая клемма, 4 разъема

CE, UL, IEC, EAC, Ex, CB  
 Ex: EAC Ex  
 KEMA 06ATEX0017 U / IECEx KEM 06.0013U

Технические характеристики <sup>1)</sup>				
Ширина	Длина	Высота		
6,2	65,4	47,5 (NS 35/7,5)		
I <sub>макс.</sub> [A]	U <sub>макс.</sub> [B]	макс. Ø [мм <sup>2</sup> ]	AWG (UL)	
39	500	0,14 - 6	26-10	
32 (FBS) / 24 (FBSR)				
МЭК	UL / CUL	CSA	Ex	
500	150	150	352	
32 / 4	30 / -	30 / -	29 / 4	

Данные для заказа			
Тип	Артикул №	Штук	
UT 4-QUATTRO	3044571	50	
UT 4-QUATTRO BU	3044584	50	
UT 4-QUATTRO-PE	3044597	50	

Принадлежности <sup>1)</sup>		
D-UT 2,5/4-QUATTRO	3047170	50

# Клеммные блоки - CLIPLINE complete

## Винтовые клеммы UT 4 мм<sup>2</sup>

### Проходные, многопроводные и многоярусные клеммы, а также заземляющие клеммы

#### Примечания:

<sup>1)</sup> Технические характеристики и дополнительные принадлежности описаны на странице 228.

Указания по монтажу и применению дополнительных принадлежностей во взрывоопасной среде Ex см. на странице 644.

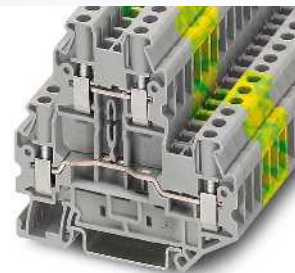
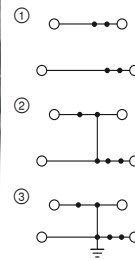
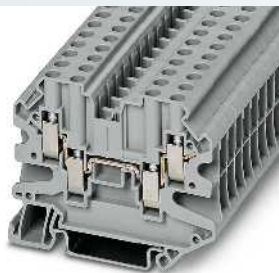
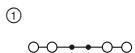

37 А, 1000 В, проходная клемма, 4 разъема

CE EAC Ex  
Ex: EAC Ex  
SEV13ATEX0133U / IECEx SEV13.0004U

Технические характеристики <sup>1)</sup>			
Ширина	Длина	Высота	
6,2	65,4	50 (NS 35/7,5)	
I <sub>макс.</sub> [A]	U <sub>макс.</sub> [В]	макс. Ø [мм <sup>2</sup> ]	AWG (UL)
37	1000	0,14 - 6	-
32 (FBS) / 24 (FBSR)			
МЭК	UL / CUL	CSA	Ex
1000	-	-	550
32 / 4	- / -	- / -	27 / 4

Данные для заказа			
Тип	Артикул №	Штук	
UT 4-QUATTRO HV	① 3048823	50	
UT 4-QUATTRO HV BU	① 3048836	50	

Принадлежности <sup>1)</sup>			
Тип	Артикул №	Штук	
D-UT 4-QUATTRO HV	3048852	50	

Размеры	[мм]
Максимальные электрические данные	
Максимальный ток шунтирования	[А]
Расчетные данные	
Расчетное напряжение	[В]
Номинальный ток / сечение	[А] / [мм <sup>2</sup> ]

Описание	Цвет
Клемма	серый
со связью потенциала	серый
Заземляющая клемма	желто-зел.

Нрышна, ширина 2,2 мм	серый
Разделительная пластина	серый

36 А, двухъярусные и заземляющие клеммы

CE EAC Ex  
Ex: EAC Ex  
KEMA 06ATEX0017 U / IECEx KEM 06.0013U

Технические характеристики <sup>1)</sup>			
Ширина	Длина	Высота	
6,2	69,9	65 (NS 35/7,5)	
I <sub>макс.</sub> [A]	U <sub>макс.</sub> [В]	макс. Ø [мм <sup>2</sup> ]	AWG (UL)
36	800	0,14 - 6	26-10
30 (FBS) / 24 (FBSR)			
МЭК	UL / CUL	CSA	Ex
800	600	600	440
30 / 4	30 / -	30 / -	25,5 / 4

Данные для заказа			
Тип	Артикул №	Штук	
UTTB 4	① 3044814	50	
UTTB 4 BU	① 3044791	50	
UTTB 4-PV	② 3044733	50	
UTTB 4-PE	③ 3044759	50	

Принадлежности <sup>1)</sup>			
Тип	Артикул №	Штук	
D-UTTB 2,5/4	3047293	50	
DP-UTTB 2,5/4	3047303	50	

### Проходные, многопроводные и многоярусные клеммы, а также заземляющие клеммы

#### Примечания:

<sup>1)</sup> Технические характеристики и дополнительные принадлежности описаны на странице 228.

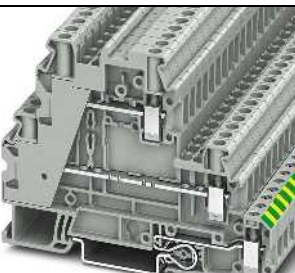
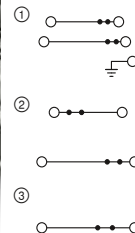
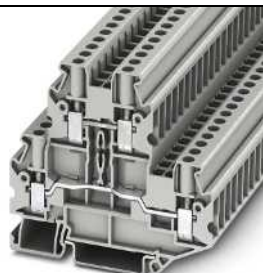

36 А, 1000 В, двухъярусная клемма, 2 разъема в верхнем ярусе

CE EAC

Технические характеристики <sup>1)</sup>			
Ширина	Длина	Высота	
6,2	75,6	65 (NS 35/7,5)	
I <sub>макс.</sub> [A]	U <sub>макс.</sub> [В]	макс. Ø [мм <sup>2</sup> ]	AWG (UL)
36	1000	0,14 - 6	26-10
26 (FBS) / 24 (FBSR)			
МЭК	UL / CUL	CSA	Ex
1000	600	600	-
30 / 4	30 / -	30 / -	- / -

Данные для заказа			
Тип	Артикул №	Штук	
UTTB 4 HV	① 3000610	50	

Принадлежности <sup>1)</sup>			
Тип	Артикул №	Штук	
D-UTTB 4 HV	3000709	50	

Размеры	[мм]
Максимальные электрические данные	
Максимальный ток шунтирования	[А]
Расчетные данные	
Расчетное напряжение	[В]
Номинальный ток / сечение	[А] / [мм <sup>2</sup> ]

Описание	Цвет
Клемма	серый
	серый
	серый
	серый

Нрышна, ширина 2,2 мм	серый
-----------------------	-------

36 А, многоярусная клемма с основанием PE

CE EAC

Технические характеристики <sup>1)</sup>			
Ширина	Длина	Высота	
6,2	92,7	61,7 (NS 35/7,5)	
I <sub>макс.</sub> [A]	U <sub>макс.</sub> [В]	макс. Ø [мм <sup>2</sup> ]	AWG (UL)
36	500	0,14 - 6	26-10
28 (FBS) / 24 (FBSR)			
МЭК	UL / CUL	CSA	Ex
500	300	300	-
30 / 4	16 / -	16 / -	- / -

Данные для заказа			
Тип	Артикул №	Штук	
UT 4-PE/L/L	① 3214360	50	
UT 4-PE/L/N	① 3214361	50	
UT 4-L/L	② 3214362	50	
UT 4-L	③ 3214363	50	

Принадлежности <sup>1)</sup>			
Тип	Артикул №	Штук	



**Клеммы с предохранителями и клеммы с рычажными размыкателями той же формы**

<b>Примечания:</b>
<sup>1)</sup> Технические характеристики и дополнительные принадлежности описаны на странице 228.
<sup>2)</sup> При выходе из строя предохранителя выходная цепь продолжает оставаться под напряжением.
<sup>3)</sup> Макс. рассеиваемая мощность см. стр. 658.
<sup>4)</sup> Ток определяется используемым предохранителем, напряжение определяется параметрами индикатора.
Для маркировки рычагов используйте маркировочный материал с делением 5,2 мм.

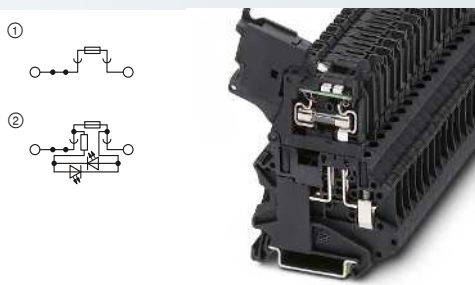

**10 А, клемма рычажного предохранителя для стеклянных предохранителей 5 x 20 мм**



Технические характеристики <sup>1)</sup>			
Ширина	Длина	Высота	
6,2	57,8	73 (NS 35/7,5)	
I <sub>макс.</sub> [A]	U <sub>макс.</sub> [B]	макс. Ø [мм <sup>2</sup> ]	AWG (UL)
10 <sup>3)</sup>	500 <sup>4)</sup>	0,14 - 6	26-10
32 (FBS) / 24 (FBSR)			
МЭК	UL / CUL	CSA	Ex
500 <sup>4)</sup>	600	600	-
6,3 / 1	6,3 / -	6,3 / -	- / -

Данные для заказа			
Тип	Артикул №	Штук	
UT 4-HESI (5X20)	① 3046032	50	
UT 4-HESILED 24 (5X20)	② 3046090	50	
UT 4-HESILED 24 (5X20) 120КОНМ	② 3248005	50	
UT 4-HESILED 60 (5X20)	② 3046126	50	
UT 4-HESILA 250 (5X20)	② 3046100	50	

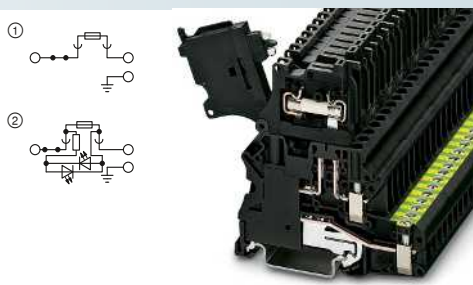

**6,3 А, клемма рычажного предохранителя для стеклянных предохранителей 5 x 20 мм, с основанием PE**



Технические характеристики <sup>1)</sup>			
Ширина	Длина	Высота	
6,2	70,8	73 (NS 35/7,5)	
I <sub>макс.</sub> [A]	U <sub>макс.</sub> [B]	макс. Ø [мм <sup>2</sup> ]	AWG (UL)
6,3 <sup>3)</sup>	500 <sup>4)</sup>	0,14 - 6	26-10
32 (FBS) / 24 (FBSR)			
МЭК	UL / CUL	CSA	Ex
500 <sup>4)</sup>	600	600	-
6,3 / 1	10 / -	10 / -	- / -

Данные для заказа			
Тип	Артикул №	Штук	
UT 4-PE/HESI (5X20)	① 3073995	50	
UT 4-PE/HESI LED 24 (5X20)	② 3070053	50	
UT 4-PE/HESILED 60 (5X20)	② 3070066	50	
UT 4-PE/HESI LA 250 (5X20)	② 3070079	50	

**Клеммы с предохранителями и клеммы с рычажными размыкателями той же формы**

– Форма клемм с рычажным размыкателем аналогична форме клемм для рычажных предохранителей

<b>Примечания:</b>
<sup>1)</sup> Технические характеристики и дополнительные принадлежности описаны на странице 228.
Для маркировки рычагов используйте маркировочный материал с делением 5,2 мм.

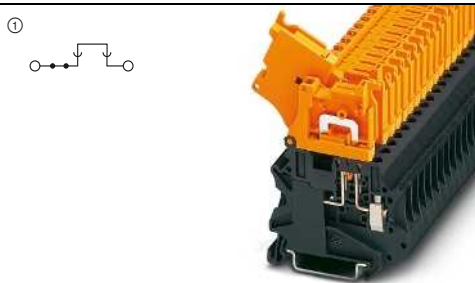

**20 А, клемма с рычажным размыкателем, той же формы**



Технические характеристики <sup>1)</sup>			
Ширина	Длина	Высота	
6,2	57,8	73 (NS 35/7,5)	
I <sub>макс.</sub> [A]	U <sub>макс.</sub> [B]	макс. Ø [мм <sup>2</sup> ]	AWG (UL)
20	500	0,14 - 6	26-10
32 (FBS) / 24 (FBSR)			
МЭК	UL / CUL	CSA	Ex
500	600	600	-
20 / 2,5	16 / -	16 / -	- / -

Данные для заказа			
Тип	Артикул №	Штук	
UT 4-HEDI	① 3046249	50	
UT 4-HEDI-P/P	① 3046252	50	

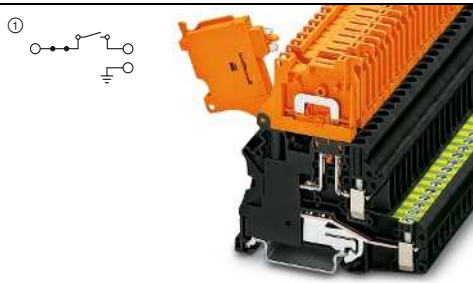

**20 А, клемма с рычажным размыкателем, той же формы, с основанием PE**



Технические характеристики <sup>1)</sup>			
Ширина	Длина	Высота	
6,2	70,8	73 (NS 35/7,5)	
I <sub>макс.</sub> [A]	U <sub>макс.</sub> [B]	макс. Ø [мм <sup>2</sup> ]	AWG (UL)
20	500	0,14 - 6	26-10
32 (FBS) / 24 (FBSR)			
МЭК	UL / CUL	CSA	Ex
500	600	600	-
20 / 2,5	16 / -	16 / -	- / -

Данные для заказа			
Тип	Артикул №	Штук	
UT 4-PE/HEDI	① 3074004	50	

# Клеммные блоки - CLIPLINE complete

## Винтовые клеммы UT 4 мм<sup>2</sup>

### Клеммы с предохранителями и клеммы с рычажными размыкателями той же формы

#### Примечания:

1) Технические характеристики и дополнительные принадлежности описаны на странице 228.

2) При выходе из строя предохранителя выходная цепь продолжает оставаться под напряжением.

3) Макс. рассеиваемая мощность см. стр. 658.

4) Ток определяется установленным предохранителем.

Для маркировки рычагов используйте маркировочный материал с делением 5,2 мм.

Указания по монтажу и применению дополнительных принадлежностей во взрывоопасной среде Ex см. на странице 644.

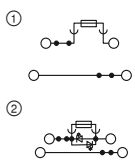

**36 А, многоярусная клемма, предохранительный рычаг**



#### Технические характеристики<sup>1)</sup>

Ширина	Длина	Высота		
6,2	92,7	88,9 (NS 35/7,5)		
$I_{\text{макс.}}$ [A]	$U_{\text{макс.}}$ [В]	макс. Ø [мм <sup>2</sup> ]	AWG (UL)	
36 <sup>3)</sup>	500 <sup>3)</sup>	0,14 - 6	26-10	
28 (FBS) / 24 (FBSR)				
МЭК	UL / CUL	CSA	Ex	
500 <sup>3)</sup>	300	300	-	
28 / 4	16 / -	16 / -	- / -	
6,3 <sup>4)</sup> / 1 (разделительный ярус)				

#### Данные для заказа

Тип	Артикул №	Штук
UT 4-L/HESI (5X20)	① 3214325	50
UT 4-L/HESILED 24 (5X20)	② 3214366	50
UT 4-L/HESILED 60 (5X20)	② 3214367	50
UT 4-L/HESILA 250 (5X20)	② 3214368	50

Размеры	[мм]
Максимальные электрические данные	

Максимальный ток шунтирования	[A]
Расчетные данные	
Расчетное напряжение	[В]
Номинальный ток / сечение	[A] / [мм <sup>2</sup> ]
Номинальный ток / сечение	[A] / [мм <sup>2</sup> ]

Описание	Цвет
Предохранительная клемма	черный
с индикатором на 12-30 В DC <sup>2)</sup>	черный
для 30 – 60 В перем./пост. тока <sup>2)</sup>	черный
для 110 – 250 В перем./пост. тока <sup>2)</sup>	черный

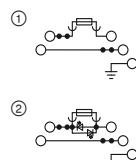

**36 А, многоярусная клемма, предохранительный рычаг со светодиодным индикатором, основание PE**



#### Технические характеристики<sup>1)</sup>

Ширина	Длина	Высота		
6,2	92,7	88,9 (NS 35/7,5)		
$I_{\text{макс.}}$ [A]	$U_{\text{макс.}}$ [В]	макс. Ø [мм <sup>2</sup> ]	AWG (UL)	
36 <sup>3)</sup>	500 <sup>3)</sup>	0,14 - 6	26-10	
28 (FBS) / 24 (FBSR)				
МЭК	UL / CUL	CSA	Ex	
500 <sup>3)</sup>	300	300	-	
28 / 4	16 / -	16 / -	- / -	
6,3 <sup>4)</sup> / 1 (разделительный ярус)				

#### Данные для заказа

Тип	Артикул №	Штук
UT 4-PE/L/HESI (5X20)	① 3214320	50
UT 4-PE/L/HESILED 24 (5X20)	② 3214321	50
UT 4-PE/L/HESILED 60 (5X20)	② 3214322	50
UT 4-PE/L/HESILED 250 (5X20)	② 3214323	50

### Клеммы с предохранителями и клеммы с рычажными размыкателями той же формы

#### Примечания:

1) Технические характеристики и дополнительные принадлежности описаны на странице 228.

2) Ток и напряжение определяются типом вставляемого компонента.

Для маркировки рычагов используйте маркировочный материал с делением 5,2 мм.

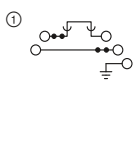

**36 А, многоярусная клемма с рычажным размыкателем, основание PE, той же формы**



#### Технические характеристики<sup>1)</sup>

Ширина	Длина	Высота		
6,2	92,7	88,9 (NS 35/7,5)		
$I_{\text{макс.}}$ [A]	$U_{\text{макс.}}$ [В]	макс. Ø [мм <sup>2</sup> ]	AWG (UL)	
36	500	0,14 - 6	26-10	
28 (FBS) / 24 (FBSR)				
МЭК	UL / CUL	CSA	Ex	
500	300	300	-	
28 / 4	16 / -	16 / -	- / -	
20 / 1 (разделительный ярус)				

#### Данные для заказа

Тип	Артикул №	Штук
UT 4-PE/L/HEDI	① 3214324	50

Размеры	[мм]
Максимальные электрические данные	

Максимальный ток шунтирования	[A]
Расчетные данные	
Расчетное напряжение	[В]
Номинальный ток / сечение	[A] / [мм <sup>2</sup> ]
Номинальный ток / сечение	[A] / [мм <sup>2</sup> ]

Описание	Цвет
Клемма	черный
Клемма	серый
Клемма	серый

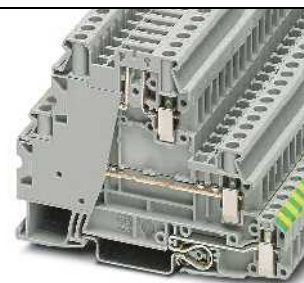
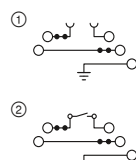

**36 А, многоярусная клемма с разделительной зоной и основанием PE**



#### Технические характеристики<sup>1)</sup>

Ширина	Длина	Высота		
6,2	92,7	61,7 (NS 35/7,5)		
$I_{\text{макс.}}$ [A]	$U_{\text{макс.}}$ [В]	макс. Ø [мм <sup>2</sup> ]	AWG (UL)	
36	500	0,14 - 6	26-10	
28 (FBS) / 24 (FBSR)				
МЭК	UL / CUL	CSA	Ex	
500	300	-	-	
28 / 4	16 / -	- / -	- / -	
20 <sup>2)</sup> / 2,5 (разделительный ярус)				

#### Данные для заказа

Тип	Артикул №	Штук
UT 4-PE/L/TG	① 3214365	50
UT 4-PE/L/MT	② 3214364	50

### Клеммы с размыкателями

#### Примечания:

- 1) Технические характеристики и дополнительные принадлежности описаны на странице 228.
- 2) При выходе из строя предохранителя выходная цепь продолжает оставаться под напряжением.
- 3) Ток и напряжение определяются типом вставляемого компонента.
- Подробная информация и таблицы параметров с инструкциями по монтажу электротехнических клемм во взрывоопасных областях приведены в описании продукта на сайте [phoenixcontact.net/products](http://phoenixcontact.net/products), а также в сертификате соответствия IECEx IECEx UL 13.0007U и в файле UL E192998.
- Применять следует исключительно приведенные здесь штепсеры с держателем предохранителя.
- Указания по монтажу и применению дополнительных принадлежностей во взрывоопасной среде Ex см. на странице 644.

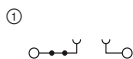

20 А, клемма с размыкателем

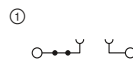

20 А, клемма с размыкателем, для Ex nA



EAC



DEMKO14ATEX1353U / IECEx UL 13.0007U

#### Технические характеристики<sup>1)</sup>

Ширина	Длина	Высота		
6,2	57,8	47,5 (NS 35/7,5)		
I <sub>н</sub> макс. [A]	U <sub>н</sub> макс. [В]	макс. Ø [мм <sup>2</sup> ]	AWG (UL)	
20 <sup>3)</sup>	500 <sup>3)</sup>	0,14 - 6	26-10	
20 (FBS) / 20 (FBSR)				
МЭК	UL / CUL	CSA	Ex	
500 <sup>3)</sup>	600	600	-	
20 <sup>3)</sup> / 2,5	16 / -	16 / -	- / -	

#### Данные для заказа

Тип	Артикул №	Штук
UT 4-TG	3046142	50
UT 4-TG BU	3073283	50
UT 4-TG-P/P	3046168	50
UT 4-TG-P/P BU	3073296	50

#### Принадлежности<sup>1)</sup>

Тип	Артикул №	Штук
Вставка с предохранителем, ширина 6,2 мм <sup>2)</sup>		
с индикатором на 12-30 В DC		
для 30 – 60 В перем./пост. тока		
для 110 – 250 В перем./пост. тока		

#### Технические характеристики<sup>1)</sup>

Ширина	Длина	Высота		
6,2	57,8	47,5 (NS 35/7,5)		
I <sub>н</sub> макс. [A]	U <sub>н</sub> макс. [В]	макс. Ø [мм <sup>2</sup> ]	AWG (UL)	
20 <sup>3)</sup>	500 <sup>3)</sup>	0,14 - 6	-	
20 (FBS)				
МЭК	UL / CUL	CSA	Ex	
500 <sup>3)</sup>	-	-	250	
20 <sup>3)</sup> / 2,5	- / -	- / -	6,3 / 4	

#### Данные для заказа

Тип	Артикул №	Штук
UT 4-TG-EX	3046143	50
UT 4-TG-P/P-EX	3046169	50

#### Принадлежности<sup>1)</sup>

Тип	Артикул №	Штук
P-FU 5X20-EX	3036807	10
P-FU 5X20 LED 24-EX	3036821	10
P-FU 5X20 LED 60-EX	3036823	10
P-FU 5X20 LA 250-EX	3036836	10

Размеры	[мм]
Максимальные электрические данные	
Максимальный ток шунтирования	[А]
Расчетные данные	
Расчетное напряжение	[В]
Номинальный ток / сечение	[А] / [мм <sup>2</sup> ]

Описание	Цвет
Клемма	серый
	синий
с винтами для крепления шупа тестера	серый
	синий

Вставка с предохранителем, ширина 6,2 мм <sup>2)</sup>	Цвет
с индикатором на 12-30 В DC	черный
для 30 – 60 В перем./пост. тока	черный
для 110 – 250 В перем./пост. тока	черный

# Клеммные блоки - CLIPLINE complete

## Винтовые клеммы UT 4 мм<sup>2</sup>

### Клеммы с размыкателями

#### Примечания:

- 1) Технические характеристики и дополнительные принадлежности описаны на странице 228.
- 2) Ток и напряжение определяются типом вставляемого компонента.

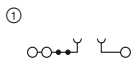

20 А, разделительная клемма, 3 разъема



#### Технические характеристики<sup>1)</sup>

Размеры	[мм]
Максимальные электрические данные	
Максимальный ток шунтирования	[А]
Расчетные данные	
Расчетное напряжение	[В]
Номинальный ток / сечение	[А] / [мм <sup>2</sup> ]

Ширина	Длина	Высота		
6,2	65,4	47,5 (NS 35/7,5)		
I <sub>макс.</sub> [А]	U <sub>макс.</sub> [В]	макс. Ø [мм <sup>2</sup> ]	AWG (UL)	
20	500 <sup>2)</sup>	0,14 - 6	26-10	
20 (FBS) / 20 (FBSR)				
МЭК	UL / CUL	CSA	Ex	
500 <sup>2)</sup>	300	300	-	
20 <sup>2)</sup> / 2,5	20 / -	16 / -	- / -	

#### Данные для заказа

Описание	Цвет
Клемма	серый
	синий
с винтами для крепления щупа тестера	серый
	синий

Тип	Артикул №	Штук
UT 4-TWIN-TG	① 3046595	50
UT 4-TWIN-TG BU	① 3073034	50
UT 4-TWIN-TG P/P	① 3046605	50
UT 4-TWIN-TG P/P BU	① 3073047	50

#### Принадлежности<sup>1)</sup>

Нрышна, ширина 2,2 мм	серый
-----------------------	-------

D-UT 2,5/4-QUATTRO	3047170	50
--------------------	---------	----

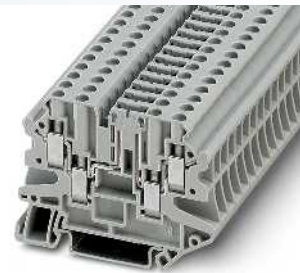
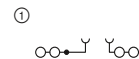

20 А, разделительная клемма, 4 разъема



#### Технические характеристики<sup>1)</sup>

Ширина	Длина	Высота		
6,2	65,4	47,5 (NS 35/7,5)		
I <sub>макс.</sub> [А]	U <sub>макс.</sub> [В]	макс. Ø [мм <sup>2</sup> ]	AWG (UL)	
20	500 <sup>2)</sup>	0,14 - 6	26-10	
20 (FBS) / 20 (FBSR)				
МЭК	UL / CUL	CSA	Ex	
500 <sup>2)</sup>	300	300	-	
20 <sup>2)</sup> / 2,5	20 / -	16 / -	- / -	

#### Данные для заказа

Тип	Артикул №	Штук
UT 4-QUATTRO-TG	① 3064027	50
UT 4-QUATTRO-TG BU	① 3073076	50
UT 4-QUATTRO-TG P/P	① 3064030	50
UT 4-QUATTRO-TG P/P BU	① 3073089	50

#### Принадлежности<sup>1)</sup>

D-UT 2,5/4-QUATTRO	3047170	50
--------------------	---------	----

### Клеммы с размыкателями

#### Примечания:

- 1) Технические характеристики и дополнительные принадлежности описаны на странице 228.
- 2) Ток и напряжение определяются типом вставляемого компонента.
- 3) Нижний ярус

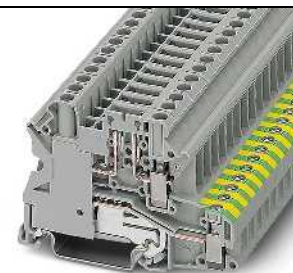
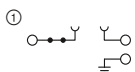

20 А, разделительная клемма с заземляющим основанием



#### Технические характеристики<sup>1)</sup>

Размеры	[мм]
Максимальные электрические данные	
Максимальный ток шунтирования	[А]
Расчетные данные	
Расчетное напряжение	[В]
Номинальный ток / сечение	[А] / [мм <sup>2</sup> ]
Номинальный ток / сечение	[А] / [мм <sup>2</sup> ]

Ширина	Длина	Высота		
6,2	70,8	47,5 (NS 35/7,5)		
I <sub>макс.</sub> [А]	U <sub>макс.</sub> [В]	макс. Ø [мм <sup>2</sup> ]	AWG (UL)	
20	500	0,14 - 6	-	
20 (FBS) / 20 (FBSR)				
МЭК	UL / CUL	CSA	Ex	
500	-	600	-	
20 / 2,5	- / -	16 / -	- / -	

#### Данные для заказа

Описание	Цвет
Клемма	серый
с винтами для крепления щупа тестера	серый
Клемма с размыкателем	серый

Тип	Артикул №	Штук
UT 4-PE/TG	① 3070024	50
UT 4-PE/TG P/P	① 3070037	50

#### Принадлежности<sup>1)</sup>

Нрышна, ширина 2,2 мм	серый
Разделительная пластина	серый

--	--	--

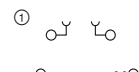

38 А, двухъярусная клемма с разделительной зоной



#### Технические характеристики<sup>1)</sup>

Ширина	Длина	Высота		
6,2	69,9	65 (NS 35/7,5)		
I <sub>макс.</sub> [А]	U <sub>макс.</sub> [В]	макс. Ø [мм <sup>2</sup> ]	AWG (UL)	
38 <sup>3)</sup>	500 <sup>2)</sup>	0,14 - 6	26-10	
30 (FBS) / 24 (FBSR)				
МЭК	UL / CUL	CSA	Ex	
500 <sup>2)</sup>	600	600	-	
30 / 4	16 / -	5 / -	- / -	
20 <sup>2)</sup> / 2,5 (разделительный ярус)				

#### Данные для заказа

Тип	Артикул №	Штук
UTTB 4-TG	① 3044720	50

#### Принадлежности<sup>1)</sup>

D-UTTB 2,5/4	3047293	50
DP-UTTB 2,5/4	3047303	50



### Клеммы с размыкателями

#### Примечания:

1) Технические характеристики и дополнительные принадлежности описаны на странице 228.

2) Ток и напряжение определяются типом вставляемого компонента.

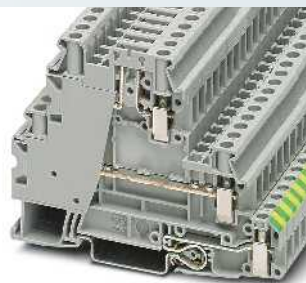
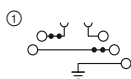

**36 А, многоярусная клемма с разделительной зоной и основанием РЕ**



#### Технические характеристики<sup>1)</sup>

Размеры	Ширина	Длина	Высота		
	[мм]	6,2	92,7	61,7 (NS 35/7,5)	
Максимальные электрические данные	I <sub>макс.</sub> [А]	U <sub>макс.</sub> [В]	макс. Ø [мм <sup>2</sup> ]	AWG (UL)	
	36	500	0,14 - 6	26-10	
Максимальный ток шунтирования	[А]	28 (FBS) / 24 (FBSR)			
Расчетные данные	МЭК	UL / CUL	CSA	Ex	
Расчетное напряжение	500	300	-	-	
Номинальный ток / сечение	[А] / [мм <sup>2</sup> ]	28 / 4	16 / -	- / -	
Номинальный ток / сечение	[А] / [мм <sup>2</sup> ]	20 <sup>2</sup> / 2,5 (разделительный ярус)			

#### Данные для заказа

Описание	Цвет	Тип	Артикул №	Штук
Клемма	серый	UT 4-PE/LTG	3214365	50

### Клеммы с ножевыми размыкателями

#### Примечания:

1) Технические характеристики и дополнительные принадлежности описаны на странице 228.

Дополнительные технические данные, чертежи и принадлежности представлены на странице phoenixcontact.net/products.

Указания по монтажу и применению дополнительных принадлежностей во взрывоопасной среде Ex см. на странице 644.

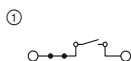

**20 А, клемма с ножевым размыкателем**

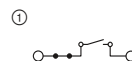

**20 А, клемма с ножевым размыкателем для Ex nA**



#### Технические характеристики<sup>1)</sup>

Размеры	Ширина	Длина	Высота		
	[мм]	6,2	57,8	49,1 (NS 35/7,5)	
Максимальные электрические данные	I <sub>макс.</sub> [А]	U <sub>макс.</sub> [В]	макс. Ø [мм <sup>2</sup> ]	AWG (UL)	
	20	500	0,14 - 6	26-10	
Максимальный ток шунтирования	[А]	20 (FBS) / 20 (FBSR)			
Расчетные данные	МЭК	UL / CUL	CSA	Ex	
Расчетное напряжение	500	600	600	-	
Номинальный ток / сечение	[А] / [мм <sup>2</sup> ]	20 / 2,5	16 / -	16 / -	

#### Данные для заказа

Описание	Цвет	Тип	Артикул №	Штук
Клемма	серый	UT 4-MT	3046139	50
	синий	UT 4-MT BU	3046278	50
	серый	UT 4-MT-P/P	3046171	50
	синий	UT 4-MT-P/P BU	3046265	50



Ex: DEMKO14ATEX1353U / IECEx UL 13.0007U

#### Технические характеристики<sup>1)</sup>

Размеры	Ширина	Длина	Высота		
	[мм]	6,2	57,8	49,1 (NS 35/7,5)	
Максимальные электрические данные	I <sub>макс.</sub> [А]	U <sub>макс.</sub> [В]	макс. Ø [мм <sup>2</sup> ]	AWG (UL)	
	20	500	0,14 - 6	-	
Максимальный ток шунтирования	[А]	20 (FBS)			
Расчетные данные	МЭК	UL / CUL	CSA	Ex	
Расчетное напряжение	500	-	-	500	
Номинальный ток / сечение	[А] / [мм <sup>2</sup> ]	20 / 2,5	- / -	16 / 4	

#### Данные для заказа

Описание	Цвет	Тип	Артикул №	Штук
Клемма	серый	UT 4-MT-EX	3046141	50
	синий	UT 4-MT-P/P-EX	3046173	50

# Клеммные блоки - CLIPLINE complete

## Винтовые клеммы UT 4 мм<sup>2</sup>

### Клеммы с ножевыми размыкателями

#### Примечания:

<sup>1)</sup> Технические характеристики и дополнительные принадлежности описаны на странице 228.

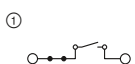

НОВИНКА

20 А, клемма с ножевым размыкателем и рычагом управления



#### Технические характеристики<sup>1)</sup>

Размеры	[мм]
Максимальные электрические данные	
Максимальный ток шунтирования	[А]
Расчетные данные	
Расчетное напряжение	[В]
Номинальный ток / сечение	[А] / [мм <sup>2</sup> ]

Ширина	Длина	Высота		
6,2	57,8	49,1 (NS 35/7,5)		
I <sub>макс.</sub> [А]	U <sub>макс.</sub> [В]	макс. Ø [мм <sup>2</sup> ]	AWG (UL)	
20	500	0,14 - 6	26-10	
20 (FBS) / 20 (FBSR)				
МЭК	UL / CUL	CSA	Ex	
500	600	600	-	
20 / 2,5	16 / -	16 / -	- / -	

#### Данные для заказа

Описание	Цвет
Клемма	серый
красный рычаг управления	серый
белый рычаг управления	серый

Тип	Артикул №	Штук
UT 4-MTL	① 3046144	50
UT 4-MTL KNIFE-RD	① 3046152	50
UT 4-MTL KNIFE-WH	① 3046148	50

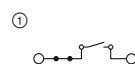

НОВИНКА

20 А, клемма с ножевым размыкателем и рычагом управления, винтовое крепление для контрольного гнезда



#### Технические характеристики<sup>1)</sup>

Ширина	Длина	Высота		
6,2	57,8	49,1 (NS 35/7,5)		
I <sub>макс.</sub> [А]	U <sub>макс.</sub> [В]	макс. Ø [мм <sup>2</sup> ]	AWG (UL)	
20	500	0,14 - 6	26-10	
20 (FBS) / 20 (FBSR)				
МЭК	UL / CUL	CSA	Ex	
500	300	600	-	
20 / 2,5	16 / -	16 / -	- / -	

#### Данные для заказа

Тип	Артикул №	Штук
UT 4-MTL-P/P	① 3046146	50
UT 4-MTL-P/P KNIFE-RD	① 3046154	50
UT 4-MTL-P/P KNIFE-WH	① 3046150	50

### Клеммы с ножевыми размыкателями

#### Примечания:

<sup>1)</sup> Технические характеристики и дополнительные принадлежности описаны на странице 228.

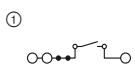

20 А, клемма с ножевым размыкателем, 3 разъема



#### Технические характеристики<sup>1)</sup>

Размеры	[мм]
Максимальные электрические данные	
Максимальный ток шунтирования	[А]
Расчетные данные	
Расчетное напряжение	[В]
Номинальный ток / сечение	[А] / [мм <sup>2</sup> ]

Ширина	Длина	Высота		
6,2	65,4	49,1 (NS 35/7,5)		
I <sub>макс.</sub> [А]	U <sub>макс.</sub> [В]	макс. Ø [мм <sup>2</sup> ]	AWG (UL)	
20	500	0,14 - 6	26-10	
20 (FBS) / 20 (FBSR)				
МЭК	UL / CUL	CSA	Ex	
500	300	300	-	
20 / 2,5	20 / -	16 / -	- / -	

#### Данные для заказа

Описание	Цвет
Клемма	серый
	синий
с винтами для крепления шупа тестера	серый
	синий

Тип	Артикул №	Штук
UT 4-TWIN-MT	① 3046003	50
UT 4-TWIN-MT BU	① 3073018	50
UT 4-TWIN-MT P/P	① 3064014	50
UT 4-TWIN-MT P/P BU	① 3073021	50

#### Принадлежности<sup>1)</sup>

Нрышна, ширина 2,2 мм	серый
-----------------------	-------

D-UT 2,5/4-QUATTRO	3047170	50
--------------------	---------	----

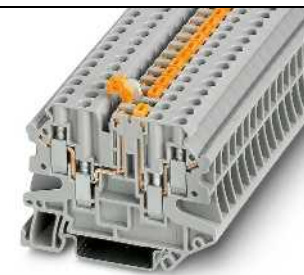
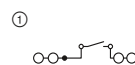

20 А, клемма с ножевым размыкателем, 4 разъема



#### Технические характеристики<sup>1)</sup>

Ширина	Длина	Высота		
6,2	65,4	49,1 (NS 35/7,5)		
I <sub>макс.</sub> [А]	U <sub>макс.</sub> [В]	макс. Ø [мм <sup>2</sup> ]	AWG (UL)	
20	500	0,14 - 6	26-10	
20 (FBS) / 20 (FBSR)				
МЭК	UL / CUL	CSA	Ex	
500	300	300	-	
20 / 2,5	20 / -	16 / -	- / -	

#### Данные для заказа

Тип	Артикул №	Штук
UT 4-QUATTRO-MT	① 3064043	50
UT 4-QUATTRO-MT BU	① 3073050	50
UT 4-QUATTRO-MT P/P	① 3064056	50
UT 4-QUATTRO-MT P/P BU	① 3073063	50

#### Принадлежности<sup>1)</sup>

D-UT 2,5/4-QUATTRO	3047170	50
--------------------	---------	----

**Клеммы с ножевыми размыкателями**

**Примечания:**  
 1) Технические характеристики и дополнительные принадлежности описаны на странице 228.  
 2) Нижний ярус

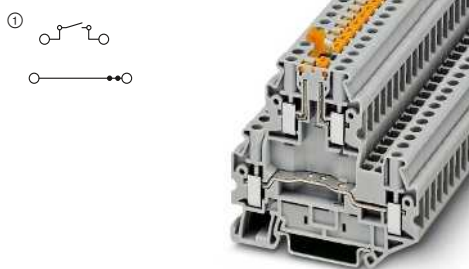

**38 А, двухъярусная клемма с ножевой раздельительной зоной**



Технические характеристики <sup>1)</sup>				
Ширина	Длина	Высота		
6,2	69,9	65 (NS 35/7,5)		
I <sub>макс.</sub> [A]	U <sub>макс.</sub> [В]	макс. Ø [мм <sup>2</sup> ]	AWG (UL)	
38 <sup>2)</sup>	500	0,14 - 6	26-10	
36 (FBS) / 24 (FBSR)				
МЭК	UL / CUL	CSA	Ex	
Расчетное напряжение	500	600	-	
Номинальный ток / сечение	30 / 4	16 / -	5 / -	
Номинальный ток / сечение	20 / 2,5 (разделительный ярус)			

Данные для заказа			
Тип	Артикул №	Штук	
УТТВ 4-МТ	3044775	50	
УТТВ 4-МТ P/P	3044762	50	

Принадлежности <sup>1)</sup>			
D-УТТВ 2,5/4	3047293	50	

Размеры	[мм]
Максимальные электрические данные	
Максимальный ток шунтирования	[А]
Расчетные данные	
Расчетное напряжение	[В]
Номинальный ток / сечение	[А] / [мм <sup>2</sup> ]
Номинальный ток / сечение	[А] / [мм <sup>2</sup> ]
Описание	Цвет
Клеммы с ножевыми размыкателями с винтами для крепления шупа тестера для 12 – 30 В DC, 0,7 – 2,4 мА	серый серый серый
Нрышка, ширина 2,2 мм	серый

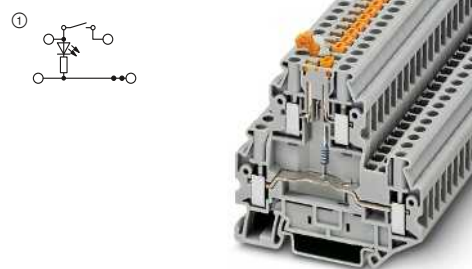

**38 А, многоярусная клемма с ножевой раздельительной зоной, со световым индикатором**



Технические характеристики <sup>1)</sup>				
Ширина	Длина	Высота		
6,2	69,9	65 (NS 35/7,5)		
I <sub>макс.</sub> [A]	U <sub>макс.</sub> [В]	макс. Ø [мм <sup>2</sup> ]	AWG (UL)	
38 <sup>2)</sup>	24	0,14 - 6	26-10	
36 (FBS) / 24 (FBSR)				
МЭК	UL / CUL	CSA	Ex	
Расчетное напряжение	24	600	-	
Номинальный ток / сечение	30 / 4	16 / -	30 / -	
Номинальный ток / сечение	20 / 2,5 (разделительный ярус)			

Данные для заказа			
Тип	Артикул №	Штук	
УТТВ 4-МТ P/P LA 24 RD/O-U	3046773	50	

Принадлежности <sup>1)</sup>			
D-УТТВ 2,5/4	3047293	50	

**Клеммы с ножевыми размыкателями**

**Примечания:**  
 1) Технические характеристики и дополнительные принадлежности описаны на странице 228.  
 2) Нижний ярус  
 Дополнительные технические данные, чертежи и принадлежности представлены на странице phoenixcontact.net/products.

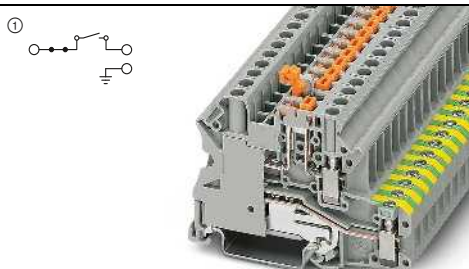

**20 А, клемма с ножевым размыкателем и заземляющим основанием**



Технические характеристики <sup>1)</sup>				
Ширина	Длина	Высота		
6,2	70,8	49,1 (NS 35/7,5)		
I <sub>макс.</sub> [A]	U <sub>макс.</sub> [В]	макс. Ø [мм <sup>2</sup> ]	AWG (UL)	
20	500	0,14 - 6	26-10	
20 (FBS) / 20 (FBSR)				
МЭК	UL / CUL	CSA	Ex	
Расчетное напряжение	500	600	-	
Номинальный ток / сечение	20 / 2,5	- / -	16 / -	
Номинальный ток / сечение	-			
Возможности подключения	однож.	многоч.	Кабельный наконечник с пластмассовой втулкой или без	
2-жильный (одинаковые жилы)	0,14 - 1,5	0,14 - 1,5	0,25 - 1,5	

Данные для заказа			
Тип	Артикул №	Штук	
УТ 4-РЕ/МТ	3070011	50	
УТ 4-РЕ/МТ P/P	3046140	50	

Описание	Цвет
Клеммы с ножевыми размыкателями с винтами для крепления шупа тестера	серый серый

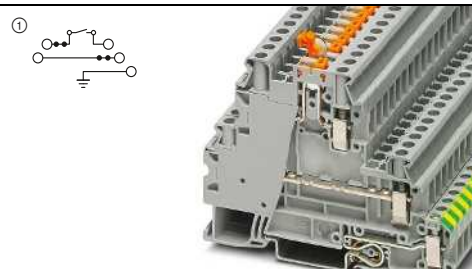

**36 А, многоярусная клемма с ножевой раздельительной зоной, с основанием РЕ**



Технические характеристики <sup>1)</sup>				
Ширина	Длина	Высота		
6,2	92,7	61,7 (NS 35/7,5)		
I <sub>макс.</sub> [A]	U <sub>макс.</sub> [В]	макс. Ø [мм <sup>2</sup> ]	AWG (UL)	
36 <sup>2)</sup>	500	0,14 - 6	26-10	
28 (FBS) / 24 (FBSR)				
МЭК	UL / CUL	CSA	Ex	
Расчетное напряжение	500	300	-	
Номинальный ток / сечение	28 / 4	16 / -	- / -	
Номинальный ток / сечение	20 / 2,5 (разделительный ярус)			
Возможности подключения	однож.	многоч.	Кабельный наконечник с пластмассовой втулкой или без	
0,14 - 1,5	0,14 - 1,5	0,14 - 1,5	-	

Данные для заказа			
Тип	Артикул №	Штук	
УТ 4-РЕ/Л/МТ	3214364	50	

# Клеммные блоки - CLIPLINE complete

## Винтовые клеммы UT 4 мм<sup>2</sup>

### Клеммы с размыкателями для измерительных трансформаторов

#### Примечания:

<sup>1)</sup> Технические характеристики и дополнительные принадлежности описаны на странице 228.

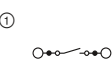

28 А, разделит. клемма для измерит. преобразователя



#### Технические характеристики<sup>1)</sup>

Ширина	Длина	Высота		
6,2	66	47,7 (NS 35/7,5)		
I <sub>макс.</sub> [A]	U <sub>макс.</sub> [В]	макс. Ø [мм <sup>2</sup> ]	AWG (UL)	
28	500	0,14 - 6	26-10	
28 (FBS) / 28 (FBSR)				
МЭК	UL / CUL	CSA	Ex	
500	600	600	-	
28 / 4	25 / -	25 / -	- / -	

#### Данные для заказа

Тип	Артикул №	Штук
UTME 4	① 3047452	50
UTME 4-P/P	① 3047453	50
UTME 4-P/P BU	① 3047454	50

#### Принадлежности<sup>1)</sup>

D-UTME 4	Артикул №	Штук
	3047491	10

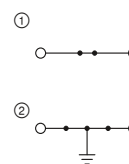

32 А, проходные и заземляющие клеммы, той же формы



#### Технические характеристики<sup>1)</sup>

Ширина	Длина	Высота		
6,2	66	47,7 (NS 35/7,5)		
I <sub>макс.</sub> [A]	U <sub>макс.</sub> [В]	макс. Ø [мм <sup>2</sup> ]	AWG (UL)	
32	500	0,14 - 6	26-10	
32 (FBS) / 24 (FBSR)				
МЭК	UL / CUL	CSA	Ex	
500	600	600	-	
32 / 4	25 / -	25 / -	- / -	

#### Данные для заказа

Тип	Артикул №	Штук
UTMED 4	① 3047465	50
UTMED 4-PE	② 3047478	50

#### Принадлежности<sup>1)</sup>

D-UTME 4	Артикул №	Штук
	3047491	10

Размеры	[мм]
Максимальные электрические данные	
Максимальный ток шунтирования	[А]
Расчетные данные	
Расчетное напряжение	[В]
Номинальный ток / сечение	[А] / [мм <sup>2</sup> ]

Описание	Цвет
Клемма с разм-лем и измер. преобр-лем.	серый
с винтами для крепления щупа тестера	серый
	синий
Заземляющая клемма	желто-зел.

Нрышна, ширина 2,2 мм	серый
-----------------------	-------

### Доп. принадлежности для клемм с размыкателями для измерит. преобразователей UTME 4

- ③ Блокировочное устройство S-ME 4
- ④ Коммутационная перемычка SB-ME...
- ⑤ Рычаг переключения C-ME 4/2

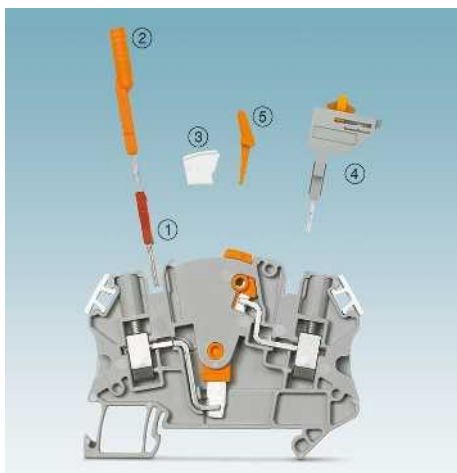

- Для измерительной цепи трансформатора тока требуются всего две отдельные клеммы измерительного преобразователя UTME 4
- Более компактное решение по сравнению с аналогичной схемой, использующей клеммы с ползунковым размыкателем
- ① Штекерная перемычка FBS... для попереочного шунтирования
- ② Адаптер контрольного штекера PAI-4-FIX... диаметром 4 мм

Описание	Полюсов	Цвет
Контрольный адаптер, для защитных штекеров диаметром 4 мм, фиксируется в ряду шунтирования	1	оранжевый
	1	желтый
	1	зеленый
	1	фиолетовый
	1	черный
	1	синий
	1	красный
	1	серый
Блокировочное устройство, вставное		белый
Коммутационная перемычка, вставная	2	серый/оранжевый
	3	серый/оранжевый
	4	серый/оранжевый
Рычаг, для включения 2 клемм с размыкателями для измерительных преобразователей	2	оранжевый
	3	оранжевый

#### Данные для заказа

Тип	Артикул №	Штук
PAI-4-FIX-5/6 OG	3035974	10
PAI-4-FIX-5/6 YE	3035977	10
PAI-4-FIX-5/6 GN	3035978	10
PAI-4-FIX-5/6 VT	3035979	10
PAI-4-FIX-5/6 BK	3035980	10
PAI-4-FIX-5/6 BU	3035975	10
PAI-4-FIX-5/6 RD	3035976	10
PAI-4-FIX-5/6 GY	3035982	10
PAI-4-FIX-5/6 BN	3035981	10
S-ME 4	3035758	10
SB-ME 2-6	3035755	10
SB-ME 3-6	3035756	10
SB-ME 4-6	3035757	10
C-ME 4/2	3035759	10
C-ME 4/3	3035760	10



### Диодные клеммы

#### Примечания:

1) Технические характеристики и дополнительные принадлежности описаны на странице 228.

Указания по монтажу и применению дополнительных принадлежностей во взрывоопасной среде Ex см. на странице 644.

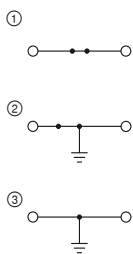

41 А, проходные и заземляющие клеммы, той же формы



Ex: ENEC, EAC Ex, CB  
KEMA 04ATEX2048 U / IECEx KEM 06.0027U

#### Технические характеристики<sup>1)</sup>

Ширина	Длина	Высота		
6,2	57,8	47,5 (NS 35/7,5)		
I <sub>макс.</sub> [A]	U <sub>макс.</sub> [B]	макс. Ø [мм <sup>2</sup> ]	AWG (UL)	
41	800	0,14 - 6	26-10	
32 (FBS) / 24 (FBSR)				
МЭК	UL / CUL	CSA	Ex	
800	600	600	690	
32 / 4	30 / -	30 / -	29 / 4	

#### Данные для заказа

Тип	Артикул №	Штук
UT 4-MTD	① 3046184	50
UT 4-MTD BU	① 3046197	50
UT 4-MTD-PE	② 3046223	50
UT 4-MTD-PE/S	③ 3046207	50

#### Принадлежности<sup>1)</sup>

Тип	Артикул №	Штук
D-UT 2,5/4-TWIN	3047141	50

Размеры	[мм]
Максимальные электрические данные	
Максимальный ток шунтирования	[A]
Расчетные данные	
Расчетное напряжение	[B]
Номинальный ток / сечение	[A] / [мм <sup>2</sup> ]

Описание	Цвет
Клемма	серый
	синий
Заземляющая клемма, с основанием на защелках с винтовым креплением	желто-зел.
	желто-зел.
Клемма, пропускание см. в схеме	серый
	серый

Крышка, ширина 2,2 мм	серый
-----------------------	-------

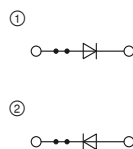

0,5 А, диодная клемма, 1N 4007 (1300 В/0,5 А)



#### Технические характеристики<sup>1)</sup>

Ширина	Длина	Высота		
6,2	57,8	47,5 (NS 35/7,5)		
I <sub>макс.</sub> [A]	U <sub>макс.</sub> [B]	макс. Ø [мм <sup>2</sup> ]	AWG (UL)	
0,5	800	0,14 - 6	26-10	
32 (FBS) / 24 (FBSR)				
МЭК	UL / CUL	CSA	Ex	
800	600	600	-	
0,5 / 1	0,5 / -	1 / -	- / -	

#### Данные для заказа

Тип	Артикул №	Штук
UT 4-MTD-DIO/L-R	① 3046210	50
UT 4-MTD-DIO/R-L	② 3046236	50

#### Принадлежности<sup>1)</sup>

Тип	Артикул №	Штук
D-UT 2,5/4-TWIN	3047141	50

### Диодные клеммы

#### Примечания:

1) Технические характеристики и дополнительные принадлежности описаны на странице 228.

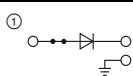

0,5 А, диодная клемма, 1N 4007 (1300 В/0,5 А), направление пропускания: слева направо



#### Технические характеристики<sup>1)</sup>

Ширина	Длина	Высота		
6,2	70,8	47,5 (NS 35/7,5)		
I <sub>макс.</sub> [A]	U <sub>макс.</sub> [B]	макс. Ø [мм <sup>2</sup> ]	AWG (UL)	
0,5	500	0,14 - 6	26-10	
32 (FBS) / 24 (FBSR)				
МЭК	UL / CUL	CSA	Ex	
500	600	600	-	
0,5 / 1	0,5 / -	0,5 / -	- / -	

#### Данные для заказа

Тип	Артикул №	Штук
UT 4-PE/L-DIO/L-R P/P	① 3046834	50

Размеры	[мм]
Максимальные электрические данные	
Максимальный ток шунтирования	[A]
Расчетные данные	
Расчетное напряжение	[B]
Номинальный ток / сечение	[A] / [мм <sup>2</sup> ]

Описание	Цвет
Клемма, пропускание см. в схеме	серый

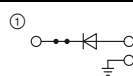

0,5 А, диодная клемма, 1N 4007 (1300 В/0,5 А), направление пропускания: справа налево



#### Технические характеристики<sup>1)</sup>

Ширина	Длина	Высота		
6,2	70,8	47,5 (NS 35/7,5)		
I <sub>макс.</sub> [A]	U <sub>макс.</sub> [B]	макс. Ø [мм <sup>2</sup> ]	AWG (UL)	
0,5	500	0,14 - 6	26-10	
32 (FBS) / 24 (FBSR)				
МЭК	UL / CUL	CSA	Ex	
500	600	600	-	
0,5 / 1	0,5 / -	0,5 / -	- / -	

#### Данные для заказа

Тип	Артикул №	Штук
UT 4-PE/L-DIO/R-L P/P	① 3046235	50

# Клеммные блоки - CLIPLINE complete

## Винтовые клеммы UT 4 мм<sup>2</sup>

### Клеммы для распределительных сетей зданий

#### Примечания:

<sup>1)</sup> Технические характеристики и дополнительные принадлежности описаны на странице 228.

#### Указание по монтажу:

Для надежной фиксации N-образной магистральной шины на обоих концах каждой клеммной колодки, а также через каждые 20 см длинных клеммных колодок необходимо установить опорные стойки.

Подходящие опорные стойки описаны на сайте [phoenixcontact.net/products](http://phoenixcontact.net/products)

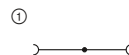

32 А, клемма с размыкателем N

ERC

Размеры	
	[мм]
Максимальные электрические данные	
Максимальный ток шунтирования	[А]
Расчетные данные	
Расчетное напряжение	[В]
Номинальный ток / сечение	[А] / [мм <sup>2</sup> ]
Возможности подключения	
1-жильн.	[мм <sup>2</sup> ]

Описание	Цвет
Клемма с размыкателем N	синий

Крышка, ширина 2,2 мм	синий
Опора	синий

Технические характеристики <sup>1)</sup>				
Ширина	Длина	Высота		
6,2	55	47,5 (NS 35/7,5)		
I <sub>макс.</sub> [А]	U <sub>макс.</sub> [В]	макс. Ø [мм <sup>2</sup> ]	AWG (UL)	
32	250	0,14 - 6	-	
32 (FBS) / 24 (FBSR)				
MЭК	UL / CUL	CSA	Ex	
250	-	-	-	
32 / 4	- / -	- / -	- / -	
Возможности подключения	однож.	многож.	Кабельный наконечник с пластмассовой втулкой или без	
0,14 - 6	0,14 - 6	0,25 - 4	0,25 - 4	

Данные для заказа		
Тип	Артикул №	Штук
UTN 4	3245024	50

Принадлежности <sup>1)</sup>		
Тип	Артикул №	Штук
D-UTN 2,5/10	3245079	50
AB-UTN 2,5/10	3245082	50

### Проходные и заземляющие мини-клеммы

#### Примечания:

1) Технические характеристики и дополнительные принадлежности описаны на странице 228.

Указания по монтажу и применению дополнительных принадлежностей во взрывоопасной среде Ex см. на странице 644.

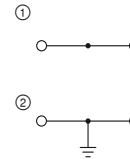

41 А, проходные и заземляющие клеммы



Ex: EAC Ex  
SEV13ATEX0178U / IECEx SEV13.0012U

#### Технические характеристики<sup>1)</sup>

Размеры	Ширина	Длина	Высота	
	6,2	29,9	34 (NS 15)	
Максимальные электрические данные	$I_{\text{макс.}}$ [A]	$U_{\text{макс.}}$ [В]	макс. Ø [мм <sup>2</sup> ]	AWG (UL)
	41	500	0,2 - 6	24-10
Максимальный ток шунтирования	28 (FBS) / 24 (FBSR) [A]			
Расчетные данные	МЭК	UL / CUL	CSA	Ex
Расчетное напряжение	500	300	600	352
Номинальный ток / сечение	32 / 4 [A] / [мм <sup>2</sup> ]	30 / -	30 / -	27,5 / 6
Диапазон сечений	24 - 10 AWG	-	-	-
Возможности подключения	однож.	многож.	Кабельный наконечник с пластмассовой втулкой или без	
1-жильн.	0,2 - 6 [мм <sup>2</sup> ]	0,2 - 6	0,25 - 4	0,25 - 4
2-жильный (одинаковые жилы)	0,2 - 1,5 [мм <sup>2</sup> ]	0,2 - 1,5	0,25 - 1,5	-

#### Данные для заказа

Описание	Цвет	Тип	Артикул №	Штук
Клемма	серый	MUT 4	① 3248035	50
	синий	MUT 4 BU	① 3248036	50
Заземляющая клемма	желто-зел.	MUT 4-PE	② 3248037	50

#### Принадлежности<sup>1)</sup>

Крышка, ширина 2,2 мм	серый	D-MUT 2,5/4	3248033	50
-----------------------	-------	-------------	---------	----

# Клеммные блоки - CLIPLINE complete

## Винтовые клеммы UT 6 мм<sup>2</sup>

### Общие технические характеристики для винтовых клемм UT 6 мм<sup>2</sup>

Расчетные данные		МЭК 60947-7-1 / МЭК 60947-7-2 / МЭК 60947-7-3			
Расчетное сечение	[мм <sup>2</sup> ]	6			
Диапазон сечений	AWG	24 - 8			
Возможности подключения		однож.	многож.	Кабельный наконечник с пластмассовой втулкой или без	
1-жильн.	[мм <sup>2</sup> ]	0,2 - 10	0,2 - 10	0,25 - 6	0,25 - 6
2-жильный (одинаковые жилы)	[мм <sup>2</sup> ]	0,2 - 2,5	0,2 - 2,5	0,25 - 1,5	-
2-жильный гибкий с кабельным наконечником TWIN	[мм <sup>2</sup> ]	-	-	-	0,5 - 4
Общие характеристики					
Длина снятия изоляции	[мм]	10			
Резьба винтов		M4			
Момент затяжки	[Нм]	1,5 - 1,8			
Изоляционный материал		PA			
Класс воспламеняемости согласно UL 94		V0			

Указания: дополнительные или отличные данные документируются у артикула.

#### Примечания:



Рядом с артикулом расположена внутренняя электрическая проводка в виде схемы. Свободные места соединения для шунтирования обозначены черной точкой.

Указанные технические данные и допуски относятся к первому артикулу в столбике. Данные о следующих артикулах указаны на сайте [phoenixcontact.net/products](http://phoenixcontact.net/products)

Полные данные по группам использования UL и CSA, номера файлов и ссылки в интернете приведены на сайте [phoenixcontact.net/products](http://phoenixcontact.net/products)

<sup>1)</sup> Ток шунтирования документирован при соответствующем артикуле. Другие цвета см. на стр. 396.

### Системные принадлежности для клемм с винтовыми зажимами UT 6 мм<sup>2</sup>

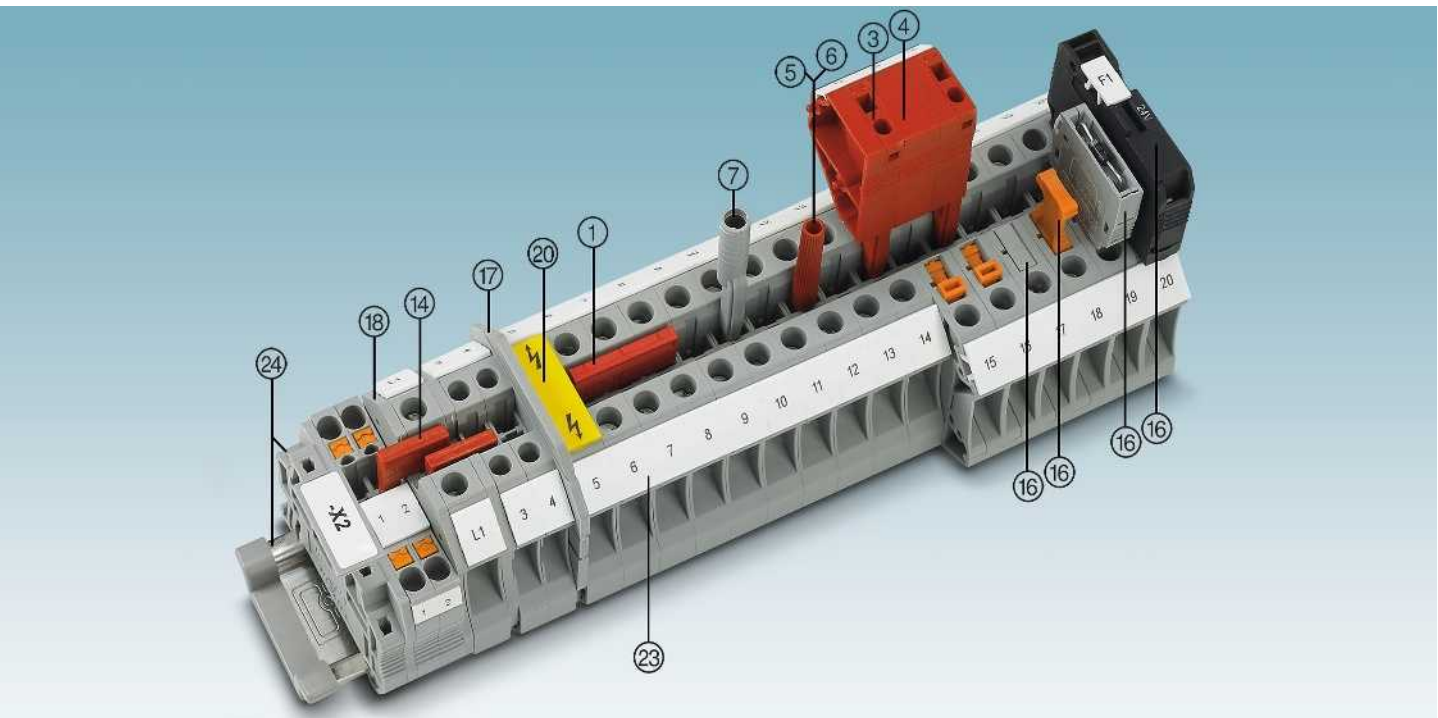

Описание	Полюсов	Цвет	Тип	Артикул №	Штук	Тип	Артикул №	Штук
① Перемычка <sup>1)</sup>	2	красный	FBS 2-8	3030284	10	FBSR 2-8	3033808	10
	3	красный	FBS 3-8	3030297	10	FBSR 3-8	3001597	10
	4	красный	FBS 4-8	3030307	10	FBSR 4-8	3000585	10
	5	красный	FBS 5-8	3030310	10	FBSR 5-8	3033809	10
	10	красный	FBS 10-8	3030323	10	FBSR 10-8	3001599	10
16	красный	FBS 16-8				FBSR 16-8	3033816	10
③ Наборный контрольный штекер		красный	PS-8	3031005	10			
④ Проставка		красный	DP PS-8	3036741	10			
⑤ Контрольный штекер, металлическая деталь		серебристый	MPS-MT	0201744	10			
⑥ Изоляционная втулка, для металлической части MPS		красный	MPS-IH RD	0201676	10			
⑦ Адаптер тестера, гнездовое отверстие 4 мм		серый	PAI-4-N GY	3032871	10			
Отвертка			SZS 1,0X4,0 VDE	1205066	10			

⑭ Переходная перемычка	RB ... см. стр. 402.
⑮ Предохранительные и функциональные штекеры для клемм с размыкателем	P-FU ... / P-DI / P-FIX / P-CO ... см. со стр. 408.
⑰ Разделители / сегменты крышки	ATP-... / DS-... см. <a href="http://phoenixcontact.net/products">phoenixcontact.net/products</a>
⑱ Крышка	Документировано при артикуле
⑳ Предупредительная табличка	WS ... см. на стр. 413.
㉑ Маркировка бокового паза	UC-TM 8, UCT-TM 8 или ZB 8. См. также каталог 3, таблицы выбора со страницы 68.
㉒ Монтажная рейка и концевой зажим	См. каталог 3
Полное описание принадлежностей: <a href="http://phoenixcontact.net/products">phoenixcontact.net/products</a>	Указание: Дополняющие и иные принадлежности указаны при изделии.



### Проходные клеммы

#### Примечания:

<sup>1)</sup> Технические характеристики и дополнительные принадлежности описаны на странице 242.

Указания по монтажу и применению дополнительных принадлежностей во взрывоопасной среде Ex см. на странице 644.

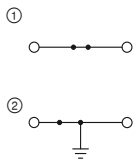

57 А, проходные и заземляющие клеммы

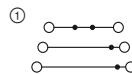

НОВИНКА

50 А, многоярусная клемма



Ex: ENEC, UL EAC Ex KEMA 04ATEX2048 U / IECEx KEM 06.0027U

#### Технические характеристики<sup>1)</sup>

Ширина	Длина	Высота		
8,2	47,7	47,5 (NS 35/7,5)		
I <sub>макс.</sub> [A]	U <sub>макс.</sub> [B]	макс. Ø [мм <sup>2</sup> ]	AWG (UL)	
57	1000	0,2 - 10	24-8	
41 (FBS) / 32 (FBSR)				
МЭК	UL / CUL	CSA	Ex	
1000	600	600	690	
41 / 6	50 / -	50 / -	40 / 6	

#### Данные для заказа

Тип	Артикул №	Штук
UT 6	① 3044131	50
UT 6 BU	① 3044144	50
UT 6-PE	② 3044157	50

#### Принадлежности<sup>1)</sup>

D-UT 2,5/10	Артикул №	Штук
	3047028	50

Размеры	[мм]
Максимальные электрические данные	
Максимальный ток шунтирования	[A]
Расчетные данные	
Расчетное напряжение	[B]
Номинальный ток / сечение	[A] / [мм <sup>2</sup> ]

Описание	Цвет
Клемма	серый
	синий
Заземляющая клемма	желто-зел.

Крышка, ширина 2,2 мм	серый
-----------------------	-------



#### Технические характеристики<sup>1)</sup>

Ширина	Длина	Высота		
8,2	110	98,8 (NS 35/7,5)		
I <sub>макс.</sub> [A]	U <sub>макс.</sub> [B]	макс. Ø [мм <sup>2</sup> ]	AWG (UL)	
50	1000	0,2 - 10	24-8	
36 (FBS)				
МЭК	UL / CUL	CSA	Ex	
1000	600	600	-	
36 / 6	40 / -	40 / -	- / -	

#### Данные для заказа

Тип	Артикул №	Штук
UT 6-3L	① 3046703	50

#### Принадлежности<sup>1)</sup>

D-UT 6-3L	Артикул №	Штук
	3046707	50

### Клеммы с держателями предохранителей

#### Примечания:

<sup>1)</sup> Технические характеристики и дополнительные принадлежности описаны на странице 242.

<sup>2)</sup> При выходе из строя предохранителя выходная цепь продолжает оставаться под напряжением.

<sup>3)</sup> Макс. рассеиваемая мощность см. стр. 658.

<sup>4)</sup> Ток определяется используемым предохранителем, напряжение определяется параметрами индикатора. Учитывайте макс. рассеиваемую мощность.

<sup>5)</sup> Ток определяется используемым предохранителем, напряжение определяется параметрами индикатора.

В качестве разделительной клеммы 500 В.

Для маркировки рычагов используйте маркировочный материал с делением 6,2 мм.

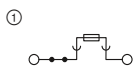

10 А, клемма рычажного предохранителя для стеклянных предохранителей 6,3 x 32 мм

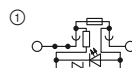

10 А, клемма рычажного предохранителя для стеклянных предохранителей 6,3 x 32 мм, со световой индикацией



#### Технические характеристики<sup>1)</sup>

Ширина	Длина	Высота		
8,2	57,8	73 (NS 35/7,5)		
I <sub>макс.</sub> [A]	U <sub>макс.</sub> [B]	макс. Ø [мм <sup>2</sup> ]	AWG (UL)	
10 <sup>3)</sup>	630 <sup>5)</sup>	0,2 - 10	24-8	
41 (FBS) / 32 (FBSR)				
МЭК	UL / CUL	CSA	Ex	
630 <sup>5)</sup>	600	600	-	
10 <sup>5)</sup> / 1,5	10 / -	10 / -	- / -	

#### Данные для заказа

Тип	Артикул №	Штук
UT 6-HESI (6,3X32)	① 3046401	50



#### Технические характеристики<sup>1)</sup>

Ширина	Длина	Высота		
8,2	57,8	73 (NS 35/7,5)		
I <sub>макс.</sub> [A]	U <sub>макс.</sub> [B]	макс. Ø [мм <sup>2</sup> ]	AWG (UL)	
10 <sup>3)</sup>	24 <sup>4)</sup>	0,2 - 10	24-8	
41 (FBS) / 32 (FBSR)				
МЭК	UL / CUL	CSA	Ex	
24 <sup>4)</sup>	600	600	-	
10 <sup>5)</sup> / 1,5	10 / -	10 / -	- / -	

#### Данные для заказа

Тип	Артикул №	Штук
UT 6-HESILED 24 (6,3X32)	① 3046414	50
UT 6-HESILED 60 (6,3X32)	① 3046427	50
UT 6-HESILA 250 (6,3X32)	① 3046430	50

Описание	Цвет
Клемма	черный
со световым индикатором для 12-30 В перем./пост. тока, 0,31-0,95 мА <sup>2)</sup>	черный
для 30-60 В перем./пост. тока, 0,40-0,86 мА <sup>2)</sup>	черный
110-250 В перем./пост. тока, 0,41-0,96 мА <sup>2)</sup>	черный

# Клеммные блоки - CLIPLINE complete

## Винтовые клеммы UT 6 мм<sup>2</sup>

### Клеммы с размыкателями

#### Примечания:

1) Технические характеристики и дополнительные принадлежности описаны на странице 242.

2) При выходе из строя предохранителя выходная цепь продолжает оставаться под напряжением.

3) Ток и напряжение определяются типом вставляемого компонента.

Подробная информация и таблицы параметров с инструкциями по монтажу электротехнических клемм во взрывоопасных областях приведены в описании продукта на сайте phoenixcontact.net/products, а также в сертификате соответствия IECEx IECEx UL 13.0007U и в файле UL E192998.

Применять следует исключительно приведенные здесь штекеры с держателем предохранителя.

Указания по монтажу и применению дополнительных принадлежностей во взрывоопасной среде Ex см. на странице 644.

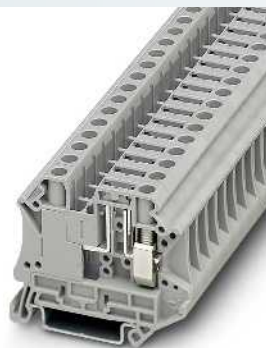
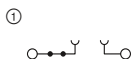

20 А, клемма с размыкателем



#### Технические характеристики<sup>1)</sup>

Ширина	Длина	Высота		
8,2	57,8	47,5 (NS 35/7,5)		
I <sub>макс.</sub> [А]	U <sub>макс.</sub> [В]	макс. Ø [мм <sup>2</sup> ]	AWG (UL)	
20 <sup>3)</sup>	500 <sup>3)</sup>	0,2 - 10	24-8	
20 (FBS) / 20 (FBSR)				
МЭК	UL / CUL	CSA	Ex	
500 <sup>3)</sup>	600	600	-	
20 <sup>3)</sup> / 2,5	20 / -	16 / -	- / -	

#### Данные для заказа

Тип	Артикул №	Штук
UT 6-TG	① 3046485	50
UT 6-TG BU	① 3073856	50
UT 6-TG P/P	① 3073869	50
UT 6-TG P/P BU	① 3073872	50

#### Принадлежности<sup>1)</sup>

Тип	Артикул №	Штук
Вставка с предохранителем, ширина 8,2 мм <sup>2)</sup>		
со световым индикатором 12-30 В DC, 0,35-0,95 мА		
для 30-60 В перем./пост. тока, 0,36-0,95 мА		
для 110-250 В перем./пост. тока, 0,4-0,95 мА		

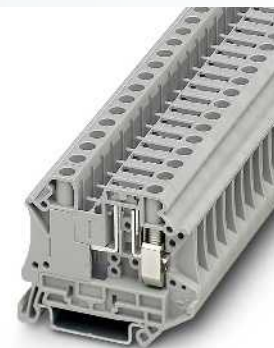
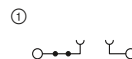

20 А, клемма с размыкателем для Ex nA

IECEx



DEMKO14ATEX1353U / IECEx UL 13.0007U

#### Технические характеристики<sup>1)</sup>

Ширина	Длина	Высота		
8,2	57,8	47,5 (NS 35/7,5)		
I <sub>макс.</sub> [А]	U <sub>макс.</sub> [В]	макс. Ø [мм <sup>2</sup> ]	AWG (UL)	
20 <sup>3)</sup>	500 <sup>3)</sup>	0,2 - 10	-	
20 (FBS) / 20 (FBSR)				
МЭК	UL / CUL	CSA	Ex	
500 <sup>3)</sup>	-	-	250	
20 <sup>3)</sup> / 2,5	- / -	- / -	6,3 / 6	

#### Данные для заказа

Тип	Артикул №	Штук
UT 6-TG-EX	① 3046486	50
UT 6-TG P/P-EX	① 3073870	50

#### Принадлежности<sup>1)</sup>

Тип	Артикул №	Штук
P-FU 6,3X32-EX	3046499	10
P-FU 6,3X32 LED 24-EX	3046509	10
P-FU 6,3X32 LED 60-EX	3046512	10
P-FU 6,3X32 LA 250-EX	3046525	10

**Клеммы с ножевыми размыкателями**

**Примечания:**

<sup>1)</sup> Технические характеристики и дополнительные принадлежности описаны на странице 242.

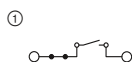

20 А, клемма с ножевым размыкателем



**Технические характеристики<sup>1)</sup>**

Размеры	Ширина	Длина	Высота		
	[мм]	8,2	57,8	49,1 (NS 35/7,5)	
Максимальные электрические данные	I <sub>макс.</sub> [A]	U <sub>макс.</sub> [В]	макс. Ø [мм <sup>2</sup> ]	AWG (UL)	
	20	500	0,2 - 10	24-8	
Максимальный ток шунтирования	[А]	20 (FBS) / 20 (FBSR)			
Расчетные данные	МЭК	UL / CUL	CSA	Ex	
Расчетное напряжение	[В]	500	600	-	
Номинальный ток / сечение	[А] / [мм <sup>2</sup> ]	20 / 2,5	20 / -	16 / -	

**Данные для заказа**

Описание	Цвет	Тип	Артикул №		Штук
			①	①	
Клемма с винтами для крепления щупа тестера	серый	UT 6-MT	①	3064069	50
	синий	UT 6-MT BU	①	3073267	50
	серый	UT 6-MT P/P	①	3064072	50
	синий	UT 6-MT P/P BU	①	3073270	50

**Клеммы с ножевыми размыкателями**

**Примечания:**

<sup>1)</sup> Технические характеристики и дополнительные принадлежности описаны на странице 242.

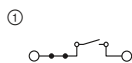

20 А, клемма с ножевым размыкателем и рычагом управления

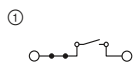

20 А, клемма с ножевым размыкателем и рычагом управления, винтовое крепление для контрольного гнезда



**Технические характеристики<sup>1)</sup>**

Размеры	Ширина	Длина	Высота		
	[мм]	8,2	57,8	49,1 (NS 35/7,5)	
Максимальные электрические данные	I <sub>макс.</sub> [A]	U <sub>макс.</sub> [В]	макс. Ø [мм <sup>2</sup> ]	AWG (UL)	
	20	500	0,2 - 10	24-8	
Максимальный ток шунтирования	[А]	20 (FBS) / 20 (FBSR)			
Расчетные данные	МЭК	UL / CUL	CSA	Ex	
Расчетное напряжение	[В]	500	600	-	
Номинальный ток / сечение	[А] / [мм <sup>2</sup> ]	20 / 2,5	16 / -	16 / -	

**Данные для заказа**

Описание	Цвет	Тип	Артикул №		Штук
			①	①	
Клемма красный рычаг управления белый рычаг управления	серый	UT 6-MTL	①	3046145	50
	серый	UT 6-MTL KNIFE-RD	①	3046153	50
	серый	UT 6-MTL KNIFE-WH	①	3046149	50



**Технические характеристики<sup>1)</sup>**

Размеры	Ширина	Длина	Высота		
	[мм]	8,2	57,8	49,1 (NS 35/7,5)	
Максимальные электрические данные	I <sub>макс.</sub> [A]	U <sub>макс.</sub> [В]	макс. Ø [мм <sup>2</sup> ]	AWG (UL)	
	20	500	0,2 - 10	24-8	
Максимальный ток шунтирования	[А]	20 (FBS) / 20 (FBSR)			
Расчетные данные	МЭК	UL / CUL	CSA	Ex	
Расчетное напряжение	[В]	500	600	-	
Номинальный ток / сечение	[А] / [мм <sup>2</sup> ]	20 / 2,5	20 / -	16 / -	

**Данные для заказа**

Описание	Цвет	Тип	Артикул №		Штук
			①	①	
Клемма красный рычаг управления белый рычаг управления	серый	UT 6-MTL P/P	①	3046147	50
	серый	UT 6-MTL-P/P KNIFE-RD	①	3046155	50
	серый	UT 6-MTL P/P KNIFE-WH	①	3046151	50

## Винтовые клеммы UT 6 мм<sup>2</sup>

### Клеммы с размыкателями для измерительных трансформаторов

#### Примечания:

Перемычки других типов показаны на стр. 396.

Гнезда для щупов тестеров других типов приведены на стр. 565

Описание подходящих крышек для клеммных колодок AP-ME и AH-ME приведено в каталоге 3.

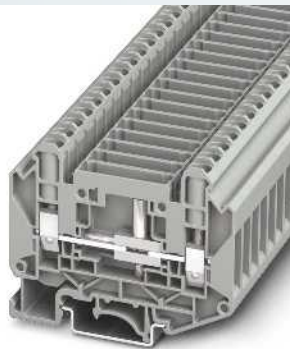
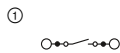

57 А, 1000 В, разделит. клемма измерит. преобразователя, 2 отверстия для вставных перемычек

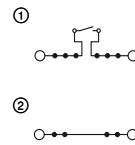

50 А, разделит. клемма измерит. преобразователя, 4 отв. для вставных перемычек, 2 отв. для винтовых перемычек



Размеры		[мм]
Размеры		[мм]
Максимальные электрические данные		
$I_{\text{макс.}}$ [А]	$U_{\text{макс.}}$ [В]	макс. Ø [мм <sup>2</sup> ] AWG (UL)
57	1000	0,2 - 10
Расчетные данные		
Расчетное напряжение	[В]	1000
Номинальный ток / сечение	[А] / [мм <sup>2</sup> ]	41 / 6
Общие характеристики		
Длина снятия изоляции	[мм]	12
Момент затяжки	[Нм]	1,2 - 1,4

Технические характеристики				
Ширина	Длина	Высота NS 35/7,5		
8,2	72,6	54,3		
Ширина	Длина	Высота NS 32		
8,2	72,6	59,3		
$I_{\text{макс.}}$ [А]	$U_{\text{макс.}}$ [В]	макс. Ø [мм <sup>2</sup> ] AWG (UL)		
57	1000	0,2 - 10		
МЭК 60947-7-1	UL / CUL	CSA	МЭК/ EN 60079-7	
Расчетное напряжение	[В]	1000	-	-
Номинальный ток / сечение	[А] / [мм <sup>2</sup> ]	41 / 6	-	-
Длина снятия изоляции	[мм]	12		
Момент затяжки	[Нм]	1,2 - 1,4		

Технические характеристики				
Ширина	Длина	Высота NS 35/7,5		
8,2	105,2	53		
Ширина	Длина	Высота NS 32		
8,2	105,2	58		
$I_{\text{макс.}}$ [А]	$U_{\text{макс.}}$ [В]	макс. Ø [мм <sup>2</sup> ] AWG (UL)		
50	1000	0,2 - 10	20-8	
МЭК 60947-7-1	UL / CUL	CSA	МЭК/ EN 60079-7	
Расчетное напряжение	[В]	1000	600	-
Номинальный ток / сечение	[А] / [мм <sup>2</sup> ]	41 / 6	50	-
Длина снятия изоляции	[мм]	12		
Момент затяжки	[Нм]	1,5 - 1,8		

Описание	Полюсов	Цвет
Клемма		серый
с винтами для крепления щупа тестера		серый
Прокладная клемма		серый

Данные для заказа				
Тип	$I_{\text{макс.}}$	Артикул №	Штук	
UT 6-T-HV	①	3070134	50	
UT 6-T-HV P/P	①	3070121	50	

Данные для заказа				
Тип	$I_{\text{макс.}}$	Артикул №	Штук	
UT 6-T/SP	①	3072815	50	
UTD 6/SP	②	3072817	50	

Принадлежности		
Крышка, ширина 2,2 мм	серый	
Перемычка		
	2	красный
	3	красный
	4	красный
	5	красный
	10	красный
Подготовленная перемычка, с маркировкой		
3-полюсн., полюс 1, 3	3	красный
4-полюсн., полюс 1, 4	4	красный
5-полюсн., полюс 1, 5	5	красный
5-полюсн., полюс 1, 3, 5	5	красный
10-полюсн., полюс 1, 4, 7, 10	10	красный
Мостик винтовой	10	серебристый
Коммутационная перемычка с изоляцией	10	серебристый
Коммутационная перемычка		
	2	оранжевый
	3	оранжевый
	4	оранжевый
Коммутационная перемычка, вставная		
	2	серый/оранжевый
	3	серый/оранжевый
	4	серый/оранжевый
Разделительная пластина, ширина 1 мм		серый
Гнездо для щупа тестера		серебристый
Адаптер тестера, вставной		
		желтый
		зеленый
		фиолетовый
		черный
		синий
		фиолетовый
		черный
		коричневый
		серый
Адаптер тестера, ввинчиваемый		желтый
		зеленый
		фиолетовый
		черный

Принадлежности				
D-UT 6-T-HV	$I_{\text{макс.}}$	Артикул №	Штук	
FBS 2-8	41 А	3030284	10	
FBS 3-8	41 А	3030297	10	
FBS 4-8	41 А	3030307	10	
FBS 5-8	41 А	3030310	10	
FBS 10-8	41 А	3030323	10	
FBS 1/3-8	24 А	3032363	10	
FBS 1/4-8	24 А	3032376	10	
FBS 1/5-8	24 А	3032381	10	
FBS 1/3/5-8	24 А	3032389	10	
FBS 1/4/7/10-8	24 А	3032402	10	
SCBI 10-8,15		3072816	10	
SCBI 10-8,15 ISO		3000417	10	
SB 6-T 2-8	32 А	3075842	10	
SB 6-T 3-8	32 А	3075843	10	
SB 6-T 4-8	32 А	3075844	10	
SB-MER 2-8	30 А	3000587	10	
SB-MER 3-8	30 А	3000588	10	
SB-MER 4-8	30 А	3000589	10	
PAI-4-FIX YE		3032745	10	
PAI-4-FIX GN		3032758	10	
PAI-4-FIX VT		3032761	10	
PAI-4-FIX BK		3032774	10	
PAI-4-FIX BU		3032729	10	
PAI-4-FIX VT		3032761	10	
PAI-4-FIX BK		3032774	10	
PAI-4-FIX BN		3032787	10	
PAI-4-FIX GY		3032790	10	
PSBJ 6-T YE		3070326	10	
PSBJ 6-T GN		3070327	10	
PSBJ 6-T VT		3070328	10	
PSBJ 6-T BK		3070318	10	

Принадлежности				
D-UT 6-T/SP	$I_{\text{макс.}}$	Артикул №	Штук	
FBS 2-8	41 А	3030284	10	
FBS 3-8	41 А	3030297	10	
FBS 4-8	41 А	3030307	10	
FBS 5-8	41 А	3030310	10	
FBS 10-8	41 А	3030323	10	
FBS 1/3-8	24 А	3032363	10	
FBS 1/4-8	24 А	3032376	10	
FBS 1/5-8	24 А	3032381	10	
FBS 1/3/5-8	24 А	3032389	10	
FBS 1/4/7/10-8	24 А	3032402	10	
SCBI 10-8,15		3072816	10	
SCBI 10-8,15 ISO		3000417	10	
SB 6-T 2-8	32 А	3075842	10	
SB 6-T 3-8	32 А	3075843	10	
SB 6-T 4-8	32 А	3075844	10	
SB-MER 2-8	25 А	3000587	10	
SB-MER 3-8	25 А	3000588	10	
SB-MER 4-8	25 А	3000589	10	
TS-UK 6-T		3072820	10	
TPS 3/20/5		3246586	10	
PAI-4-FIX YE		3032745	10	
PAI-4-FIX GN		3032758	10	
PAI-4-FIX VT		3032761	10	
PAI-4-FIX BK		3032774	10	
PAI-4-FIX BU		3032729	10	
PAI-4-FIX VT		3032761	10	
PAI-4-FIX BK		3032774	10	
PAI-4-FIX BN		3032787	10	
PAI-4-FIX GY		3032790	10	
PSBJ 6-T YE		3070326	10	
PSBJ 6-T GN		3070327	10	
PSBJ 6-T VT		3070328	10	
PSBJ 6-T BK		3070318	10	



### Клеммы с размыкателями для измерительных трансформаторов

#### Примечания:

<sup>1)</sup> Технические характеристики и дополнительные принадлежности описаны на странице 242.

Описание подходящих крышек для клеммных колодок приведено в каталоге 3.

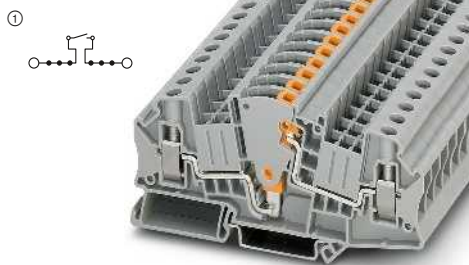

30 А, разделит. клемма для измерит. преобразователя



#### Технические характеристики<sup>1)</sup>

Ширина	Длина	Высота		
8,2	100,8	49,6 (NS 35/7,5)		
I <sub>макс.</sub> [A]	U <sub>макс.</sub> [В]	макс. Ø [мм <sup>2</sup> ]	AWG (UL)	
30	500	0,2 - 10	24-8	
30 (FBS) / 30 (FBSR)				
МЭК	UL / CUL	CSA	Ex	
500	600	600	-	
30 / 6	30 / -	30 / -	- / -	

#### Данные для заказа

Тип	Артикул №	Штук
UTME 6	3047400	50

#### Принадлежности<sup>1)</sup>

D-UTME 6	Артикул №	Штук
	3047426	10

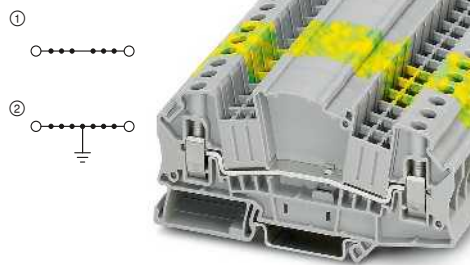

41 А, проходные и заземляющие клеммы, той же формы



#### Технические характеристики<sup>1)</sup>

Ширина	Длина	Высота		
8,2	100,8	49,6 (NS 35/7,5)		
I <sub>макс.</sub> [A]	U <sub>макс.</sub> [В]	макс. Ø [мм <sup>2</sup> ]	AWG (UL)	
41	500	0,2 - 10	24-8	
41 (FBS) / 32 (FBSR)				
МЭК	UL / CUL	CSA	Ex	
500	600	600	-	
41 / 6	30 / -	30 / -	- / -	

#### Данные для заказа

Тип	Артикул №	Штук
UTMED 6	3047413	50
UTMED 6-PE	3047442	50

#### Принадлежности<sup>1)</sup>

D-UTME 6	Артикул №	Штук
	3047426	10

### Доп. принадлежности для клемм с размыкателями для измерит. преобразователей UTME 6

- ③ Блокировочное устройство S-ME 6
- ④ Коммутационная перемычка SB-ME...
- ⑤ Рычаг переключения C-ME 6/2



- Для измерительной цепи трансформатора тока требуются всего две отдельные клеммы измерительного преобразователя UTME 6
- Более компактное решение по сравнению с аналогичной схемой, использующей клеммы с ползунковым размыкателем

- ① Штекерная перемычка FBS... для попереочного шунтирования
- ② Адаптер контрольного штекера PAI-4-FIX... диаметром 4-мм

Описание	Полюсов	Цвет
Адаптер тестера, для защитного штекера тестера diam. 4 мм, вставляются в гнезда для перемычек	1	оранжевый
	1	желтый
	1	зеленый
	1	фиолетовый
	1	черный
	1	синий
	1	красный
	1	серый
Блокировочное устройство, вставное		белый
Коммутационная перемычка, вставная	2	серый/оранжевый
	3	серый/оранжевый
	4	серый/оранжевый
Рычаг, для включения клемм с размыкателями для измерительных преобразователей	1	оранжевый
	2	оранжевый
	3	оранжевый

#### Данные для заказа

Тип	Артикул №	Штук
PAI-4-FIX OG	3034455	10
PAI-4-FIX YE	3032745	10
PAI-4-FIX GN	3032758	10
PAI-4-FIX VT	3032761	10
PAI-4-FIX BK	3032774	10
PAI-4-FIX BU	3032729	10
PAI-4-FIX RD	3032732	10
PAI-4-FIX GY	3032790	10
PAI-4-FIX BN	3032787	10
S-ME 6	3034439	10
SB-ME 2-8	3034468	10
SB-ME 3-8	3032800	10
SB-ME 4-8	3034484	10
C-ME 6/1	3034441	10
C-ME 6/2	3034442	10
C-ME 6/3	3034390	50

# Клеммные блоки - CLIPLINE complete

## Винтовые клеммы UT 6 мм<sup>2</sup>

### Клеммы для распределительных сетей зданий

#### Примечания:

<sup>1)</sup> Технические характеристики и дополнительные принадлежности описаны на странице 242.

#### Указание по монтажу:

Для надежной фиксации N-образной магистральной шины на обоих концах каждой клеммной колодки, а также через каждые 20 см длинных клеммных колодок необходимо установить опорные стойки.

Подходящие опорные стойки описаны на сайте [phoenixcontact.net/products](http://phoenixcontact.net/products)

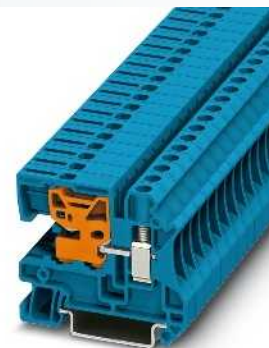
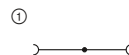

41 А, клемма с размыкателем N

ERC

Размеры	
	[мм]
Максимальные электрические данные	
Максимальный ток шунтирования	[А]
Расчетные данные	
Расчетное напряжение	[В]
Номинальный ток / сечение	[А] / [мм <sup>2</sup> ]

Описание	Цвет
Клемма	синий

Нрышка, ширина 2,2 мм	синий
Опора	синий

Технические характеристики <sup>1)</sup>				
Ширина	Длина	Высота		
8,2	55	47,5 (NS 35/7,5)		
I <sub>мвкс.</sub> [А]	U <sub>мвкс.</sub> [В]	макс. Ø [мм <sup>2</sup> ]	AWG (UL)	
41	400	0,2 - 10	-	
41 (FBS) / 32 (FBSR)				
МЭК	UL / CUL	CSA	Ex	
400	-	-	-	
41 / 6	- / -	- / -	- / -	

Данные для заказа		
Тип	Артикул №	Штук
UTN 6	3245037	50

Принадлежности <sup>1)</sup>		
D-UTN 2,5/10	3245079	50
AB-UTN 2,5/10	3245082	50



# Клеммные блоки - CLIPLINE complete

## Винтовые клеммы UT 10 мм<sup>2</sup>

### Общие технические характеристики для винтовых клемм UT 10 мм<sup>2</sup>

<b>Расчетные данные</b>		МЭК 60947-7-1 / МЭК 60947-7-2			
Расчетное сечение	[мм <sup>2</sup> ]	10			
Диапазон сечений	AWG	20 - 6			
<b>Возможности подключения</b>		однож.	многож.	Кабельный наконечник с пластмассовой втулкой или без	
1-жильн.	[мм <sup>2</sup> ]	0,5 - 16	0,5 - 16	0,5 - 10	0,5 - 10
2-жильный (одинаковые жилы)	[мм <sup>2</sup> ]	0,5 - 4	0,5 - 4	0,5 - 2,5	-
2-жильный гибкий с кабельным наконечником TWIN	[мм <sup>2</sup> ]	-	-	-	0,5 - 6
<b>Общие характеристики</b>					
Длина снятия изоляции	[мм]	10			
Резьба винтов		M4			
Момент затяжки	[Нм]	1,5 - 1,8			
Изоляционный материал		PA			
Класс воспламеняемости согласно UL 94		V0			

Указания: дополнительные или отличные данные документируются у артикула.

#### Примечания:



Рядом с артикулом расположена внутренняя электрическая проводка в виде схемы. Свободные места соединения для шунтирования обозначены черной точкой.

Указанные технические данные и допуски относятся к первому артикулу в столбике. Данные о следующих артикулах указаны на сайте [phoenixcontact.net/products](http://phoenixcontact.net/products)

Полные данные по группам использования UL и CSA, номера файлов и ссылки в интернете приведены на сайте [phoenixcontact.net/products](http://phoenixcontact.net/products)

<sup>1)</sup> Ток шунтирования документирован при соответствующем артикуле. Другие цвета см. на стр. 396.

### Системные принадлежности для клемм с винтовыми зажимами UT 10 мм<sup>2</sup>

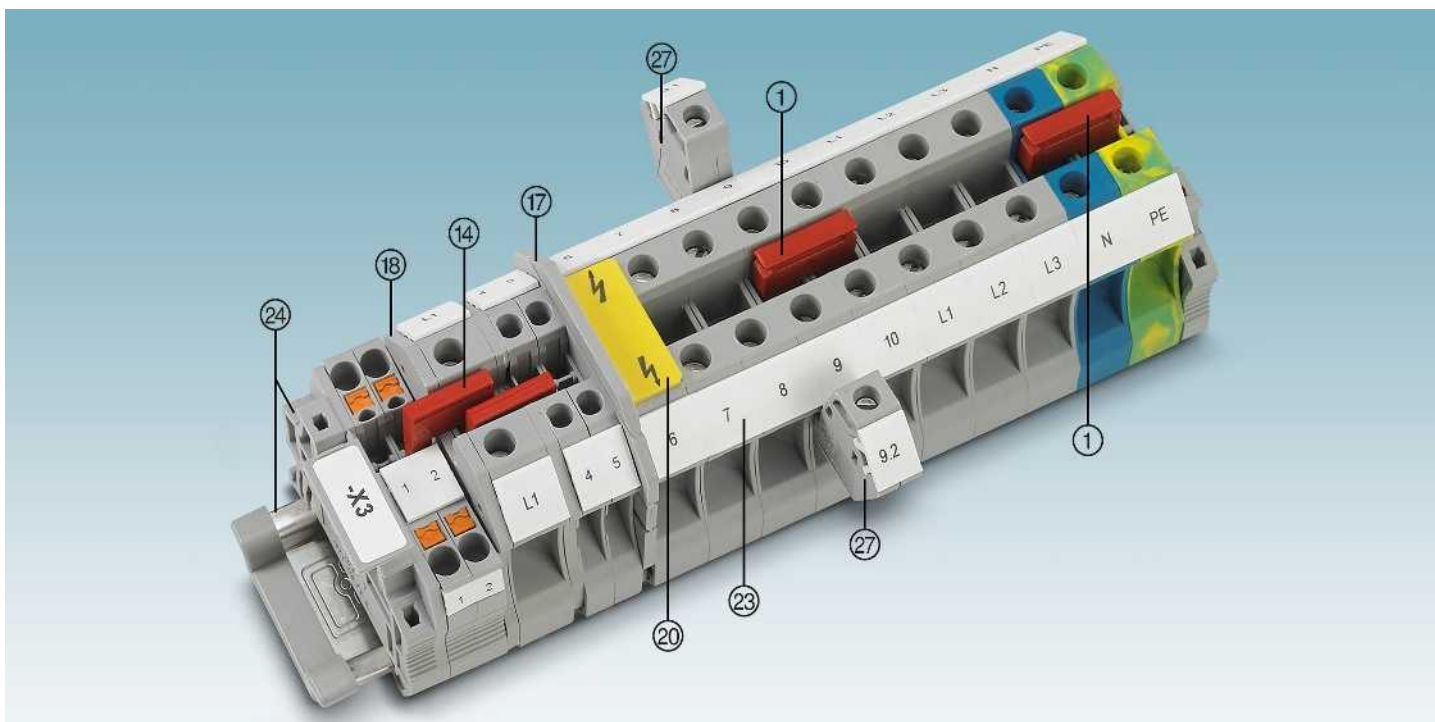

Описание	Полюсов	Цвет	Тип	Артикул №	Штук	Тип	Артикул №	Штук
① Перемычка <sup>1)</sup>	2	красный	FBS 2-10	3005947	10			
	5	красный	FBS 5-10	3005948	10			
②7 Клеммы-отводы		серый	AGK 4-UT 10	3047112	50			
Отвертка			SZS 1,0X4,0 VDE	1205066	10			

⑭ Переходная перемычка	RB ... см. стр. 402.							
⑰ Разделители / сегменты крышки	ATP-... / DS-... см. <a href="http://phoenixcontact.net/products">phoenixcontact.net/products</a>							
⑱ Крышка	Документировано при артикуле							
⑳ Предупредительная табличка	WS ... см. на стр. 413.							
㉑ Маркировка бокового паза	UC-TM 10, UCT-TM 10 или ZB 10. См. также каталог 3, таблицы выбора со страницы 68.							
㉒ Монтажная рейка и концевой зажим	См. каталог 3							
Полное описание принадлежностей: <a href="http://phoenixcontact.net/products">phoenixcontact.net/products</a>	Указание: Дополняющие и иные принадлежности указаны при изделии.							



### Проходные и заземляющие клеммы

**Примечания:**  
 1) Технические характеристики и дополнительные принадлежности описаны на странице 250.  
 Указания по монтажу и применению дополнительных принадлежностей во взрывоопасной среде Ex см. на странице 644.

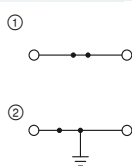

#### 76 А, проходные и заземляющие клеммы



Ex: KEMA 04ATEX2048 U / IECEx KEM 06.0027U

#### Технические характеристики<sup>1)</sup>

Ширина	Длина	Высота		
10,2	47,7	47,5 (NS 35/7,5)		
I <sub>макс.</sub> [A]	U <sub>макс.</sub> [В]	макс. Ø [мм <sup>2</sup> ]	AWG (UL)	
76	1000	0,5 - 16	20-6	
57				
Расчетные данные	МЭК	UL / CUL	CSA	Ex
Расчетное напряжение	1000	600	600	690
Номинальный ток / сечение	57 / 10	65 / -	65 / -	54 / 10

#### Данные для заказа

Тип	Артикул №	Штук
UT 10	① 3044160	50
UT 10 BU	① 3044188	50
UT 10-PE	② 3044173	50
UT 10-PE/S	② 3215054	50

#### Принадлежности<sup>1)</sup>

D-UT 2,5/10	3047028	50
-------------	---------	----

Размеры	[мм]
Максимальные электрические данные	
Максимальный ток шунтирования	[А]
Расчетные данные	
Расчетное напряжение	[В]
Номинальный ток / сечение	[А] / [мм <sup>2</sup> ]

Описание	Цвет
Клемма	серый
	синий
Заземляющая клемма с винтовым креплением	желто-зел.
	желто-зел.

Нрышка, ширина 2,2 мм	серый
-----------------------	-------

### Клеммы для распределительных сетей зданий

**Примечания:**  
 1) Технические характеристики и дополнительные принадлежности описаны на странице 250.  
**Указание по монтажу:**  
 Для надежной фиксации N-образной магистральной шины на обоих концах каждой клеммной колодки, а также через каждые 20 см длинных клеммных колодок необходимо установить опорные стойки.  
 Подходящие опорные стойки описаны на сайте phoenixcontact.net/products

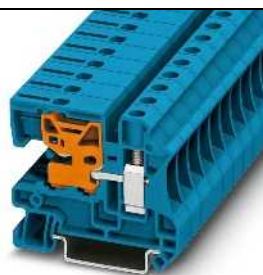
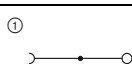

#### 57 А, клемма с размыкателем N



#### Технические характеристики<sup>1)</sup>

Ширина	Длина	Высота		
10,2	55	47,5 (NS 35/7,5)		
I <sub>макс.</sub> [A]	U <sub>макс.</sub> [В]	макс. Ø [мм <sup>2</sup> ]	AWG (UL)	
57	400	0,5 - 16	-	
57				
Расчетные данные	МЭК	UL / CUL	CSA	Ex
Расчетное напряжение	400	-	-	-
Номинальный ток / сечение	57 / 10	- / -	- / -	- / -

#### Данные для заказа

Тип	Артикул №	Штук
UTN 10	① 3245040	50

#### Принадлежности<sup>1)</sup>

D-UTN 2,5/10	3245079	50
AB-UTN 2,5/10	3245082	50

Размеры	[мм]
Максимальные электрические данные	
Максимальный ток шунтирования	[А]
Расчетные данные	
Расчетное напряжение	[В]
Номинальный ток / сечение	[А] / [мм <sup>2</sup> ]

Описание	Цвет
Клемма	синий

Нрышка, ширина 2,2 мм	синий
Опора	синий

# Клеммные блоки - CLIPLINE complete

## Винтовые клеммы UT 16 мм<sup>2</sup>

### Общие технические характеристики для винтовых клемм UT 16 мм<sup>2</sup>

<b>Расчетные данные</b>		МЭК 60947-7-1 / МЭК 60947-7-2		
Расчетное сечение	[мм <sup>2</sup> ]	16		
Диапазон сечений	AWG	16 - 4		
<b>Возможности подключения</b>		однож.	многож.	Кабельный наконечник с пластмассовой втулкой или без
1-жильн.	[мм <sup>2</sup> ]	1,5 - 25	1,5 - 25	1 - 16    1 - 16
2-жильный (одинаковые жилы)	[мм <sup>2</sup> ]	1 - 6	1 - 6	1 - 6    -
2-жильный гибкий с кабельным наконечником TWIN	[мм <sup>2</sup> ]	-	-	-    0,75 - 10
<b>Общие характеристики</b>				
Длина снятия изоляции	[мм]	14		
Резьба винтов		M5		
Момент затяжки	[Нм]	2,5 - 3		
Изоляционный материал		PA		
Класс воспламеняемости согласно UL 94		V0		

Указания: дополнительные или отличные данные документируются у артикула.

#### Примечания:



Рядом с артикулом расположена внутренняя электрическая проводка в виде схемы. Свободные места соединения для шунтирования обозначены черной точкой.

Указанные технические данные и допуски относятся к первому артикулу в столбике. Данные о следующих артикулах указаны на сайте [phoenixcontact.net/products](http://phoenixcontact.net/products)

Полные данные по группам использования UL и CSA, номера файлов и ссылки в интернете приведены на сайте [phoenixcontact.net/products](http://phoenixcontact.net/products)

<sup>1)</sup> Ток шунтирования документирован при соответствующем артикуле. Другие цвета см. на стр. 396.

### Системные принадлежности для клемм с винтовыми зажимами UT 16 мм<sup>2</sup>

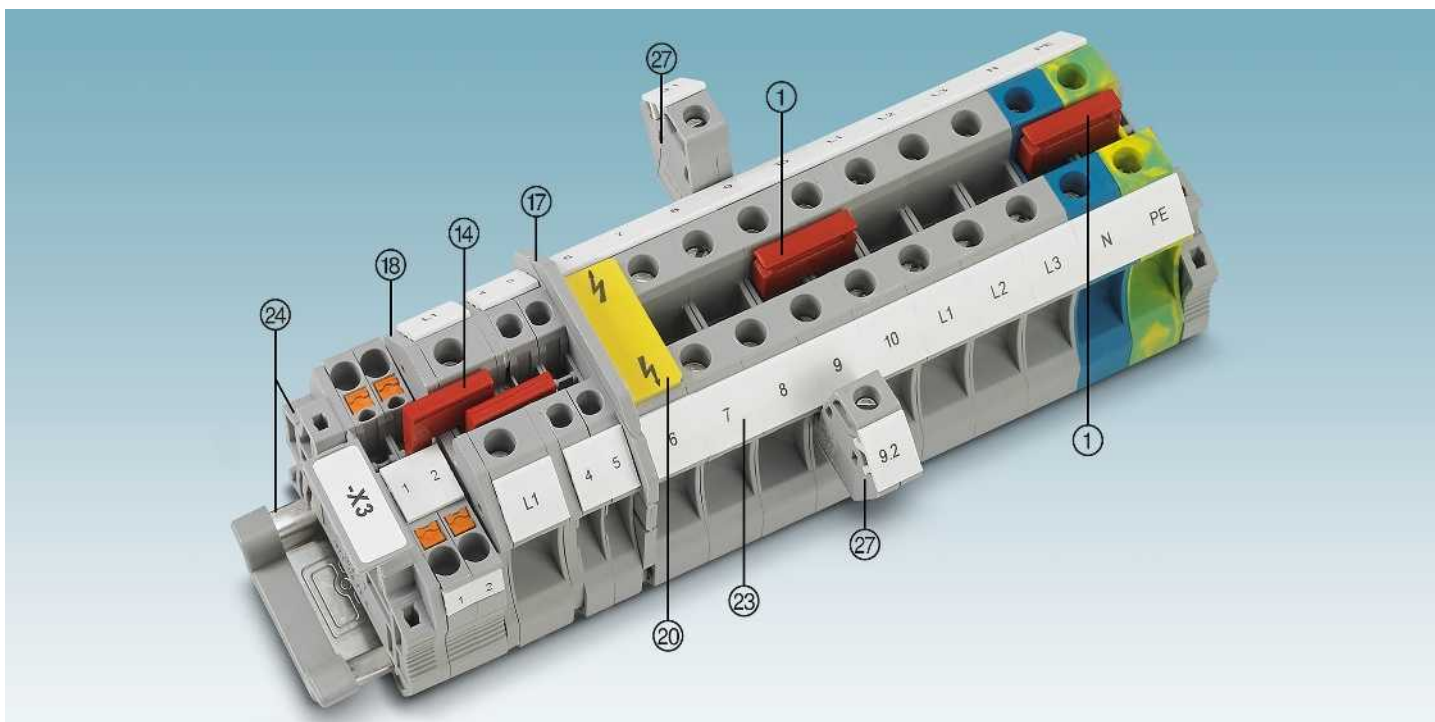

Описание	Полюсов	Цвет	Тип	Артикул №	Штук	Тип	Артикул №	Штук
① Перемычка <sup>1)</sup>	2	красный	FBS 2-12	3005950	10			
⑦ Клеммы-отводы		серый	AGK 4-UT 16	3047125	50			
Отвертка			SZS 1,0X6,5 VDE	1205079	10			
⑭ Переходная перемычка			RB ... см. стр. 402.					
⑰ Разделители / сегменты крышки			ATP-... / DS-... см. <a href="http://phoenixcontact.net/products">phoenixcontact.net/products</a>					
⑧ Крышка			Документировано при артикуле					
⑫ Предупредительная табличка			WS ... см. на стр. 413.					
⑬ Маркировка бокового паза			UC-TM 12, UC-TM 12 или ZB 12. См. также каталог 3, таблицы выбора со страницы 68.					
⑫ Монтажная рейна и концевой зажим			См. каталог 3					
Полное описание принадлежностей: <a href="http://phoenixcontact.net/products">phoenixcontact.net/products</a>			Указание: Дополняющие и иные принадлежности указаны при изделии.					

**Проходные и заземляющие клеммы**

**Примечания:**  
 1) Технические характеристики и дополнительные принадлежности описаны на странице 252.  
 Указания по монтажу и применению дополнительных принадлежностей во взрывоопасной среде Ex см. на странице 644.

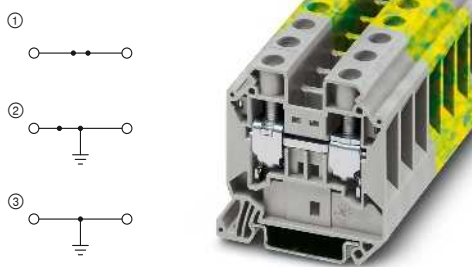

101 А, проходные и заземляющие клеммы



Ex: EAC Ex  
 KEMA 04ATEX2048 U / IECEx KEM 06.0027U

**Технические характеристики<sup>1)</sup>**

Ширина	Длина	Высота		
12,2	55,5	55 (NS 35/7,5)		
I <sub>макс.</sub> [A]	U <sub>макс.</sub> [B]	макс. Ø [мм <sup>2</sup> ]	AWG (UL)	
101	1000	1,5 - 25	16-4	
76				
Расчетные данные				
МЭК	UL / CUL	CSA	Ex	
1000	600	600	690	
76 / 16	85 / -	85 / -	73,5 / 16	

**Данные для заказа**

Тип	Артикул №	Штук
UT 16	① 3044199	50
UT 16 BU	① 3044209	50
UT 16-PE	② 3044212	50
UT 16-PE/S	③ 3215915	50

**Принадлежности<sup>1)</sup>**

D-UT 16	Артикул №	Штук
	3047206	50

Размеры	[мм]
Максимальные электрические данные	
Максимальный ток шунтирования	[A]
Расчетные данные	
Расчетное напряжение	[B]
Номинальный ток / сечение	[A] / [мм <sup>2</sup> ]
Описание	Цвет
Клемма	серый
	синий
Заземляющая клемма с винтовым креплением	желто-зел. / желто-зел.
Нрышка, ширина 2,2 мм	серый

**Клеммы для распределительных сетей зданий**

**Примечания:**  
 1) Технические характеристики и дополнительные принадлежности описаны на странице 252.  
 Для UT1 16 можно использовать только перемычки FBI 10-12 арт. № 0203454.  
**Указание по монтажу:**  
 Для надежной фиксации N-образной магистральной шины на обоих концах каждой клеммной колодки, а также через каждые 20 см длинных клеммных колодок необходимо установить опорные стойки.  
 Подходящие опорные стойки описаны на сайте phoenixcontact.net/products

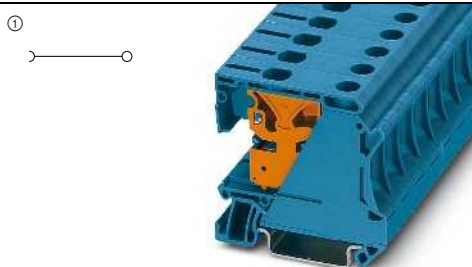

76 А, клемма с размыкателем N

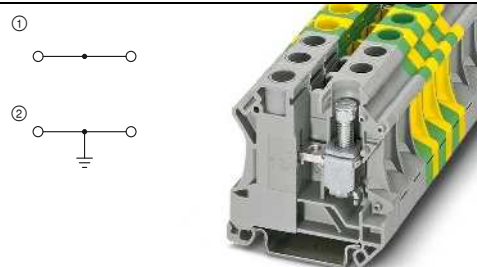

76 А, проходные и заземляющие клеммы



**Технические характеристики<sup>1)</sup>**

Ширина	Длина	Высота		
12,2	55	50,5 (NS 35/7,5)		
I <sub>макс.</sub> [A]	U <sub>макс.</sub> [B]	макс. Ø [мм <sup>2</sup> ]	AWG (UL)	
76	400	6 - 25	-	
-				
Расчетные данные				
МЭК	UL / CUL	CSA	Ex	
400	-	-	-	
76 / 16	- / -	- / -	-	
10 - 4	-	-	-	
Возможности подключения	однож.	многож.	Кабельный наконечник с пластмассовой втулкой или без	
1-жильн.	6 - 25	6 - 16	6 - 16	6 - 16
2-жильный (одинаковые жилы)	2,5 - 10	2,5 - 6	4 - 6	-
Общие характеристики				
Длина снятия изоляции	[мм]			
Класс воспламеняемости согласно UL 94	V2			

**Данные для заказа**

Тип	Артикул №	Штук
UTN 16	① 3245053	50



**Технические характеристики<sup>1)</sup>**

Ширина	Длина	Высота		
12,2	51	50,5 (NS 35/7,5)		
I <sub>макс.</sub> [A]	U <sub>макс.</sub> [B]	макс. Ø [мм <sup>2</sup> ]	AWG (UL)	
76	400	6 - 25	-	
101				
Расчетные данные				
МЭК	UL / CUL	CSA	Ex	
400	-	-	-	
76 / 16	- / -	- / -	-	
10 - 4	-	-	-	
Возможности подключения	однож.	многож.	Кабельный наконечник с пластмассовой втулкой или без	
6 - 25	6 - 16	6 - 16	6 - 16	6 - 16
2,5 - 10	2,5 - 6	4 - 6	4 - 6	-
Общие характеристики				
Длина снятия изоляции	[мм]			
Класс воспламеняемости согласно UL 94	V2			

**Данные для заказа**

Тип	Артикул №	Штук
UT1 16	① 3073827	50
UT1 16 BU	① 3075728	50
UT1 16-PE	② 3073830	50

# Клеммные блоки - CLIPLINE complete

## Винтовые клеммы UT 35 мм<sup>2</sup>

### Общие технические характеристики для винтовых клемм UT 35 мм<sup>2</sup>

<b>Расчетные данные</b>		МЭК 60947-7-1 / МЭК 60947-7-2			
Расчетное сечение	[мм <sup>2</sup> ]	35			
Диапазон сечений	AWG	16 - 1/0			
<b>Возможности подключения</b>		однож.	многож.	Кабельный наконечник с пластмассовой втулкой или без	
1-жильн.	[мм <sup>2</sup> ]	1,5 - 50	1,5 - 50	1,5 - 35	1,5 - 35
2-жильный (одинаковые жилы)	[мм <sup>2</sup> ]	1,5 - 16	1,5 - 10	1,5 - 10	-
2-жильный гибкий с кабельным наконечником TWIN	[мм <sup>2</sup> ]	-	-	-	1,5 - 16
<b>Общие характеристики</b>					
Длина снятия изоляции	[мм]	18			
Резьба винтов		M6			
Момент затяжки	[Нм]	3,2 - 3,7			
Изоляционный материал		PA			
Класс воспламеняемости согласно UL 94		V0			
<b>Указания: дополнительные или отличные данные документируются у артикула.</b>					

#### Примечания:



Рядом с артикулом расположена внутренняя электрическая проводка в виде схемы. Свободные места соединения для шунтирования обозначены черной точкой.

Указанные технические данные и допуски относятся к первому артикулу в столбике. Данные о следующих артикулах указаны на сайте [phoenixcontact.net/products](http://phoenixcontact.net/products)

Полные данные по группам использования UL и CSA, номера файлов и ссылки в интернете приведены на сайте [phoenixcontact.net/products](http://phoenixcontact.net/products)

<sup>1)</sup> Ток шунтирования документирован при соответствующем артикуле. Другие цвета см. на стр. 396.

### Системные принадлежности для клемм с винтовыми зажимами UT 35 мм<sup>2</sup>

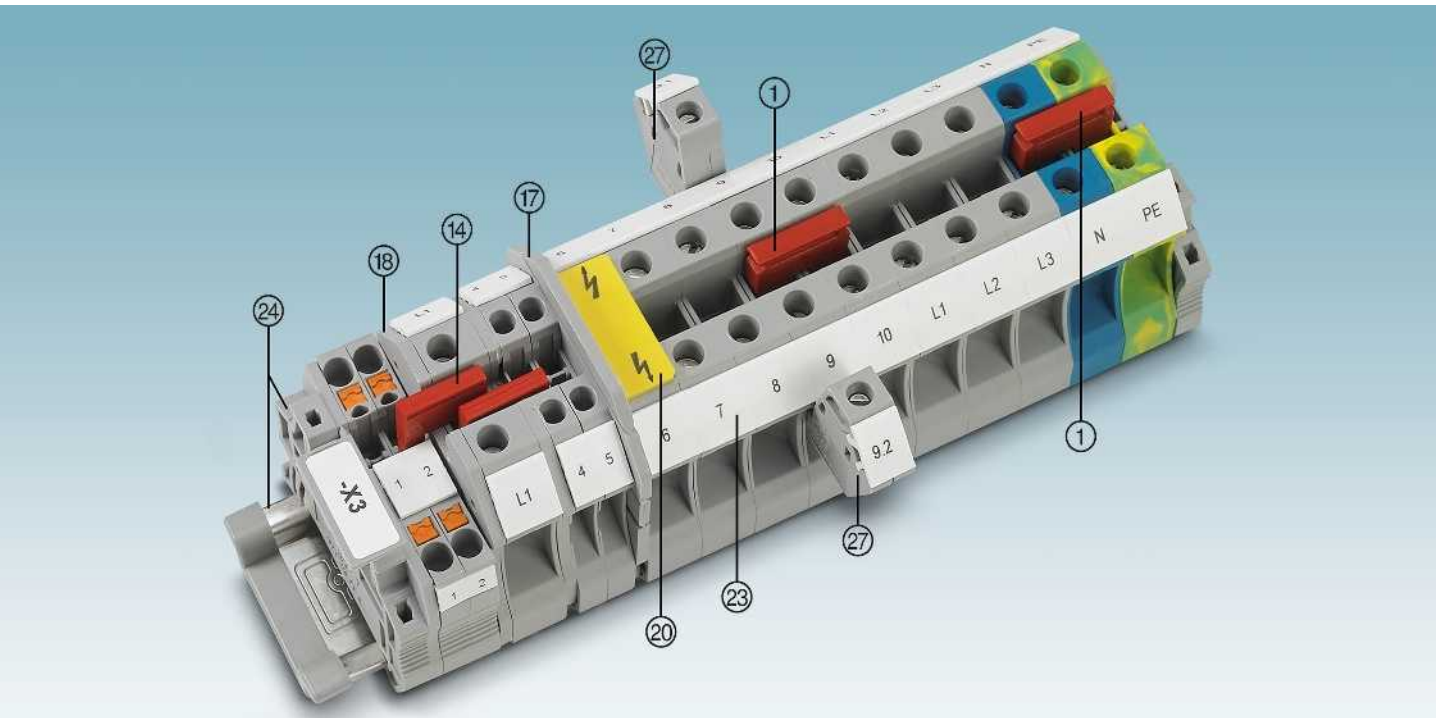

Описание	Полюсов	Цвет	Тип	Артикул №	Штук	Тип	Артикул №	Штук
① Перемычка <sup>1)</sup>	2	красный	FBS 2-16	3005963	10			
⑦ Клеммы-отводы		серый	AGK 4-UT 35	3047138	50			
Отвертка			SZS 1,0X6,5 VDE	1205079	10			
⑭ Переходная перемычка			RB ... см. стр. 402.					
⑰ Разделители / сегменты крышки			ATP-... / DS-... см. <a href="http://phoenixcontact.net/products">phoenixcontact.net/products</a>					
⑧ Крышка			Документировано при артикуле					
⑫ Предупредительная табличка			WS ... см. на стр. 413.					
⑬ Маркировка бокового паза			UC-TM 16, UC-TM 16 или ZB 16,3. См. также каталог 3, таблицы выбора со страницы 68.					
⑭ Монтажная рейна и концевой зажим			См. каталог 3					
Полное описание принадлежностей: <a href="http://phoenixcontact.net/products">phoenixcontact.net/products</a>			Указание: Дополняющие и иные принадлежности указаны при изделии.					



### Проходные и заземляющие клеммы

#### Примечания:

1) Технические характеристики и дополнительные принадлежности описаны на странице 254.

Указания по монтажу и применению дополнительных принадлежностей во взрывоопасной среде Ex см. на странице 644.



150 А, проходной блок зажимов

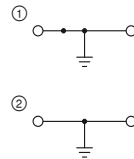

125 А, заземляющая клемма



Ex: EAC Ex KEMA 04ATEX2048 U / IECEx KEM 06.0027U

#### Технические характеристики<sup>1)</sup>

Ширина	Длина	Высота		
16	60,2	65,7 (NS 35/7,5)		
I <sub>макс.</sub> [A]	U <sub>макс.</sub> [B]	макс. Ø [мм <sup>2</sup> ]	AWG (UL)	
150	1000	1,5 - 50	14-14	
101				
МЭК	UL / CUL	CSA	Ex	
1000	600	1000	690	
125 / 35	150 / -	150 / -	126 / 35	
16 - 1/0	-	-	-	
Возможности подключения	одн.ж.	многож.	Кабельный наконечник с пластмассовой втулкой или без	
1-жильн.	1,5 - 50	1,5 - 50	1,5 - 35	1,5 - 35

#### Данные для заказа

Тип	Артикул №	Штук
UT 35	3044225	50
UT 35 BU	3044238	50



Ex: EAC Ex KEMA 04ATEX2048 U / IECEx KEM 06.0027U

#### Технические характеристики<sup>1)</sup>

Ширина	Длина	Высота		
16	60,2	65,7 (NS 35/7,5)		
I <sub>макс.</sub> [A]	U <sub>макс.</sub> [B]	макс. Ø [мм <sup>2</sup> ]	AWG (UL)	
125	800	1,5 - 35	14-2	
101				
МЭК	UL / CUL	CSA	Ex	
125 / 35	- / -	- / -	- / 35	
16 - 2	-	-	-	
Возможности подключения	одн.ж.	многож.	Кабельный наконечник с пластмассовой втулкой или без	
1,5 - 35	1,5 - 35	1,5 - 35	1,5 - 35	1,5 - 35

#### Данные для заказа

Тип	Артикул №	Штук
UT 35-PE	3044241	50
UT 35-PE/S	3215928	50

### Клеммы для распределительных сетей зданий

#### Примечания:

1) Технические характеристики и дополнительные принадлежности описаны на странице 254.

Для UTI 35 можно использовать только перемычки FBI ...-15.

#### Указание по монтажу:

Для надежной фиксации N-образной магистральной шины на обоих концах каждой клеммной колодки, а также через каждые 20 см длинных клеммных колодок необходимо установить опорные стойки. Подходящие опорные стойки описаны на сайте phoenixcontact.net/products

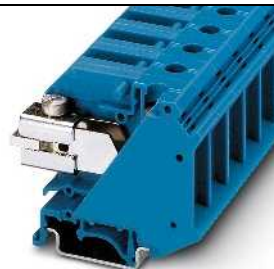

110 А, клемма с размыкателем N

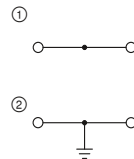

125 А, проходные и заземляющие клеммы



#### Технические характеристики<sup>1)</sup>

Ширина	Длина	Высота		
15	55	51 (NS 35/7,5) / 56 (NS 32)		
I <sub>макс.</sub> [A]	U <sub>макс.</sub> [B]	макс. Ø [мм <sup>2</sup> ]	AWG (UL)	
110	400	0,75 - 35	-	
135				
МЭК	UL / CUL	CSA	Ex	
400	-	-	-	
110 / 35	- / -	- / -	-	
18 - 2	-	-	-	
Возможности подключения	одн.ж.	многож.	Кабельный наконечник с пластмассовой втулкой или без	
1-жильн.	0,75 - 35	0,75 - 35	0,75 - 35	0,75 - 35
2-жильный (одинаковые жилы)	0,75 - 10	0,75 - 10	0,75 - 10	-
Длина снятия изоляции	16			
Класс воспламеняемости согласно UL 94	V2			

#### Данные для заказа

Тип	Артикул №	Штук
UTN 35	3245066	50



#### Технические характеристики<sup>1)</sup>

Ширина	Длина	Высота		
15,2	55	51 (NS 35/7,5) / 56 (NS 32)		
I <sub>макс.</sub> [A]	U <sub>макс.</sub> [B]	макс. Ø [мм <sup>2</sup> ]	AWG (UL)	
125	800	0,75 - 35	-	
135				
МЭК	UL / CUL	CSA	Ex	
800	-	-	-	
125 / 35	- / -	- / -	-	
18 - 2	-	-	-	
Возможности подключения	одн.ж.	многож.	Кабельный наконечник с пластмассовой втулкой или без	
0,75 - 35	0,75 - 35	0,75 - 35	0,75 - 35	0,75 - 35
0,75 - 10	0,75 - 10	0,75 - 10	0,75 - 10	-
Длина снятия изоляции	16			
Класс воспламеняемости согласно UL 94	V2			

#### Данные для заказа

Тип	Артикул №	Штук
UTI 35	3074088	50
UTI 35 BU	3075731	50
UTI 35-PE	3074091	50

# Клеммные блоки - CLIPLINE complete

## Винтовые клеммы UKH 50 мм<sup>2</sup>

### Общие технические характеристики для винтовых клемм UKH 50 мм<sup>2</sup>

<b>Расчетные данные</b>		МЭК 60947-7-1 / МЭК 60947-7-2			
Расчетное сечение	[мм <sup>2</sup> ]	50			
Диапазон сечений	AWG	6 - 2/0			
<b>Возможности подключения</b>		однож.	многож.	Кабельный наконечник с пластмассовой втулкой или без	
1-жильн.	[мм <sup>2</sup> ]	16 - 70	25 - 70	25 - 50	25 - 50
2-жильный (одинаковые жилы)	[мм <sup>2</sup> ]	10 - 16	10 - 16	10 - 16	-
2-жильный гибкий с кабельным наконечником TWIN	[мм <sup>2</sup> ]	-	-	-	-
<b>Общие характеристики</b>					
Длина снятия изоляции	[мм]	24			
Резьба винтов		M6			
Момент затяжки	[Нм]	6 - 8			
Изоляционный материал		PA			
Класс воспламеняемости согласно UL 94		V0			

Указания: дополнительные или отличные данные документируются у артикула.

#### Примечания:



Рядом с артикулом расположена внутренняя электрическая проводка в виде схемы. Свободные места соединения для шунтирования обозначены черной точкой.

Указанные технические данные и допуски относятся к первому артикулу в столбике. Данные о следующих артикулах указаны на сайте [phoenixcontact.net/products](http://phoenixcontact.net/products)

Полные данные по группам использования UL и CSA, номера файлов и ссылки в интернете приведены на сайте [phoenixcontact.net/products](http://phoenixcontact.net/products)

<sup>1)</sup> Ток шунтирования документирован при соответствующем артикуле. Другие цвета см. на стр. 396.

### Системные принадлежности для клемм с винтовыми зажимами UKH 50 мм<sup>2</sup>

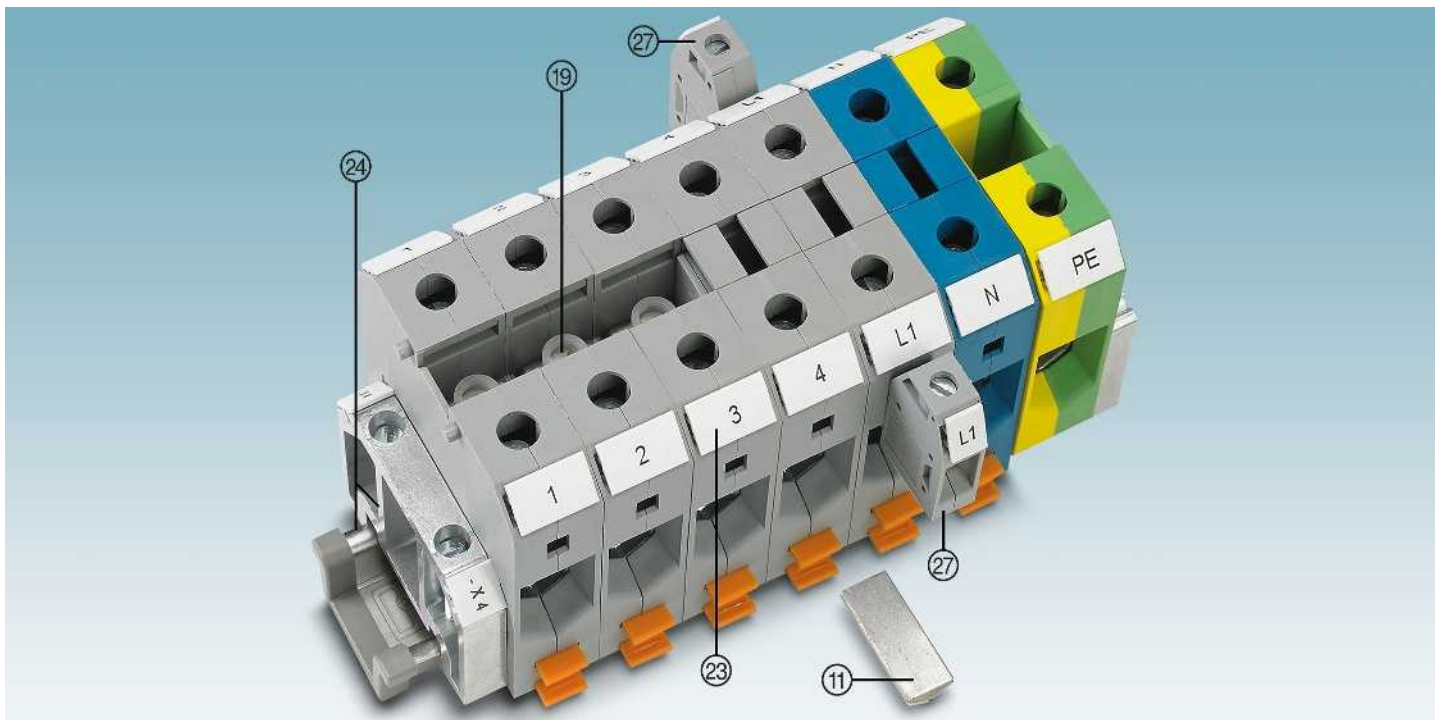

Описание	Полюсов	Цвет	Тип	Артикул №	Штук	Тип	Артикул №	Штук
Ⓜ Жесткая перемычка <sup>1)</sup>	2	серебристый	FBI 2-20	0201346	10			
	3	серебристый	FBI 3-20	0201317	10			
Ⓜ Вставной профиль для подсоединения ленточного провода, см. стр. 556		серебристый	UKH 50 EP	3009228	10			
Ⓜ Клеммы-отводы		серый	AGK 10-UKH 50	3001763	10			
Отвертка			SZS 1,2X8,0 VDE	1205082	10			

Ⓜ Маркировка бокового паза

Ⓜ Монтажная рейка и концевой зажим

Полное описание принадлежностей: [phoenixcontact.net/products](http://phoenixcontact.net/products)

UC-TM 10, UC-TM 10 или ZB 10. См. также каталог 3, таблицы выбора со страницы 68.

См. каталог 3

Указание: Дополняющие и иные принадлежности указаны при изделии.

### Сильноточные клеммы

#### Примечания:

1) Технические характеристики и дополнительные принадлежности описаны на странице 256.

Указания по монтажу и применению дополнительных принадлежностей во взрывоопасной среде Ex см. на странице 644.

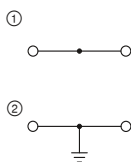

150 А, проходной блок зажимов

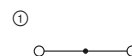

150 А, клеммные блоки



Ex: EAC Ex   
KEMA 98ATEX1786U / IECEx KEM 06.0029U

#### Технические характеристики<sup>1)</sup>

Ширина	Длина	Высота		
20	70,5	83,5 (NS 35/15) / 81 (NS 32)		
I <sub>макс.</sub> [A]	U <sub>макс.</sub> [В]	макс. Ø [мм <sup>2</sup> ]	AWG (UL)	
150	1000	16 - 70	6-1/0	
150				
МЭК	UL / CUL	CSA	Ex	
1000	600	600	690	
150 / 50	150 / -	150 / -	133 / 50	

#### Данные для заказа

Тип	Артикул №	Штук
UKH 50	① 3009118	10
UKH 50 BU	① 3009105	10
UKH 50 1500V	① 3247400	10
UKH 50 1500V BU	① 3247402	10
USLKG 50	② 0443049	10

EAC

#### Технические характеристики<sup>1)</sup>

Ширина	Длина	Высота		
60	70,5	83,5 (NS 35/15) / 81 (NS 32)		
I <sub>макс.</sub> [A]	U <sub>макс.</sub> [В]	макс. Ø [мм <sup>2</sup> ]	AWG (UL)	
150	1000	16 - 70	-	
150				
МЭК	UL / CUL	CSA	Ex	
1000	-	-	-	
150 / 50	- / -	- / -	- / -	

#### Данные для заказа

Тип	Артикул №	Штук
UKH 50-3L	① 3076634	3
UKH 50-3L/N	① 3076635	2
UKH 50-3L/FE	① 3076636	2
UKH 50-3L/N/FE	① 3076637	2

### Сильноточные клеммы для прямого монтажа

#### Примечания:

1) Технические характеристики и дополнительные принадлежности описаны на странице 256.



150 А, проходной блок зажимов, для прямого монтажа

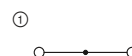

150 А, клеммный блок, для прямого монтажа

EAC

#### Технические характеристики<sup>1)</sup>

Ширина	Длина	Высота		
20	103,4	76		
I <sub>макс.</sub> [A]	U <sub>макс.</sub> [В]	макс. Ø [мм <sup>2</sup> ]	AWG (UL)	
150	1000	16 - 70	-	
150				
МЭК	UL / CUL	CSA	Ex	
1000	-	-	-	
150 / 50	- / -	- / -	- / -	

#### Данные для заказа

Тип	Артикул №	Штук
UKH 50-F	① 3247019	10

EAC

#### Технические характеристики<sup>1)</sup>

Ширина	Длина	Высота		
60	103,4	76		
I <sub>макс.</sub> [A]	U <sub>макс.</sub> [В]	макс. Ø [мм <sup>2</sup> ]	AWG (UL)	
150	1000	16 - 70	-	
150				
МЭК	UL / CUL	CSA	Ex	
1000	-	-	-	
150 / 50	- / -	- / -	- / -	

#### Данные для заказа

Тип	Артикул №	Штук
UKH 50-3L-F	① 3076638	3
UKH 50-3L/N-F	① 3076639	2
UKH 50-3L/FE-F	① 3076640	3
UKH 50-3L/N/FE-F	① 3076641	2

# Клеммные блоки - CLIPLINE complete

## Винтовые клеммы UKH 70 мм<sup>2</sup>

### Общие технические характеристики для винтовых клемм UKH 70 мм<sup>2</sup>

<b>Расчетные данные</b>		МЭК 60947-7-1 / МЭК 60947-7-2			
Расчетное сечение	[мм <sup>2</sup> ]	70			
Диапазон сечений	AWG	4 - 3/0			
<b>Возможности подключения</b>		однож.	многож.	Кабельный наконечник с пластмассовой втулкой или без	
1-жильн.	[мм <sup>2</sup> ]	16 - 95	25 - 70	16 - 70	16 - 70
2-жильный (одинаковые жилы)	[мм <sup>2</sup> ]	16 - 25	16 - 25	16 - 25	-
2-жильный гибкий с кабельным наконечником TWIN	[мм <sup>2</sup> ]	-	-	-	-
<b>Общие характеристики</b>					
Длина снятия изоляции	[мм]	24			
Резьба винтов		M8			
Момент затяжки	[Нм]	8 - 10			
Изоляционный материал		PA			
Класс воспламеняемости согласно UL 94		V0			

Указания: дополнительные или отличные данные документируются у артикула.

#### Примечания:



Рядом с артикулом расположена внутренняя электрическая проводка в виде схемы. Свободные места соединения для шунтирования обозначены черной точкой.

Указанные технические данные и допуски относятся к первому артикулу в столбике. Данные о следующих артикулах указаны на сайте [phoenixcontact.net/products](http://phoenixcontact.net/products)

Полные данные по группам использования UL и CSA, номера файлов и ссылки в интернете приведены на сайте [phoenixcontact.net/products](http://phoenixcontact.net/products)

<sup>1)</sup> Ток шунтирования документирован при соответствующем артикуле. Другие цвета см. на стр. 396.

### Системные принадлежности для клемм с винтовыми зажимами UKH 70 мм<sup>2</sup>

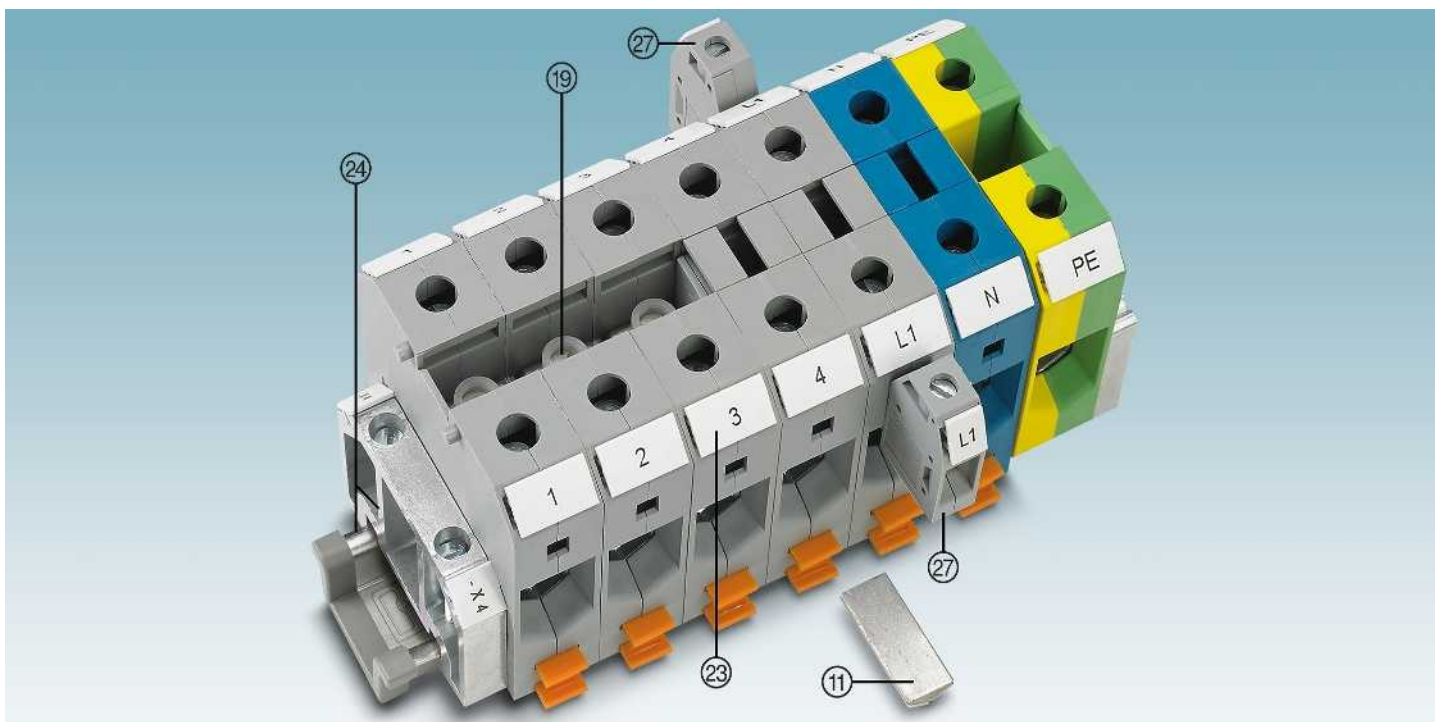

Описание	Полюсов	Цвет	Тип	Артикул №	Штук	Тип	Артикул №	Штук
Ⓣ Жесткая перемычка <sup>1)</sup>	2	серебристый	FBI 2-20 N	3213195	10			
	3	серебристый	FBI 3-20 N	3213205	10			
Ⓢ Вставной профиль для подсоединения ленточного провода, см. стр. 556		серебристый	UKH 50 EP	3009228	10			
Ⓣ Клеммы-отводы		серый	AGK 10-UKH 50	3001763	10			
Торцовый шестигранный ключ			VDE-ISS 6	1201934	1			

Ⓢ Маркировка бокового паза	UC-TM 10, UC-TM 10 или ZB 10. См. также каталог 3, таблицы выбора со страницы 68.
Ⓣ Монтажная рейка и концевой зажим	См. каталог 3
Полное описание принадлежностей: <a href="http://phoenixcontact.net/products">phoenixcontact.net/products</a>	Указание: Дополняющие и иные принадлежности указаны при изделии.



### Сильноточные клеммы

#### Примечания:

<sup>1)</sup> Технические характеристики и дополнительные принадлежности описаны на странице 258.

Указания по монтажу и применению дополнительных принадлежностей во взрывоопасной среде Ex см. на странице 644.

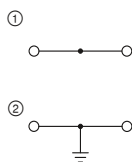

192 А, проходной блок зажимов

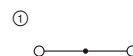

192 А, клеммные блоки



Ex: EAC Ex  
SEV12ATEX0168U / IECEx SEV12.0008U

#### Технические характеристики<sup>1)</sup>

Ширина	Длина	Высота		
20,3	70,5	80 (NS 35/7,5) / 85 (NS 32)		
I <sub>макс.</sub> [A]	U <sub>макс.</sub> [В]	макс. Ø [мм <sup>2</sup> ]	AWG (UL)	
192	1000	16 - 95	6-3/0	
192				
МЭК	UL / CUL	CSA	Ex	
1000	1000	1000	880	
192 / 70	192 / -	192 / -	180 / 70	

#### Данные для заказа

Тип	Артикул №	Штук
UKH 70	① 3213140	10
UKH 70 BU	① 3244601	10
UKH 70 1500V	① 3247461	10
UKH 70-PE/S	② 3213141	10



#### Технические характеристики<sup>1)</sup>

Ширина	Длина	Высота		
60,9	70,5	87,5 (NS 35/15) / 85 (NS 32)		
I <sub>макс.</sub> [A]	U <sub>макс.</sub> [В]	макс. Ø [мм <sup>2</sup> ]	AWG (UL)	
192	1000	16 - 95	6-3/0	
192				
МЭК	UL / CUL	CSA	Ex	
1000	1000	-	-	
192 / 70	192 / -	- / -	- / -	

#### Данные для заказа

Тип	Артикул №	Штук
UKH 70-3L	① 3076329	4
UKH 70-3L/N	① 3076361	3
UKH 70-3L/FE	① 3076400	3
UKH 70-3L/N/FE	① 3076442	2

### Сильноточные клеммы для прямого монтажа

#### Примечания:

<sup>1)</sup> Технические характеристики и дополнительные принадлежности описаны на странице 258.



192 А, проходной блок зажимов, для прямого монтажа

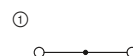

192 А, клеммные блоки, для прямого монтажа



#### Технические характеристики<sup>1)</sup>

Ширина	Длина	Высота		
20,3	103,4	80		
I <sub>макс.</sub> [A]	U <sub>макс.</sub> [В]	макс. Ø [мм <sup>2</sup> ]	AWG (UL)	
192	1000	16 - 95	6-3/0	
192				
МЭК	UL / CUL	CSA	Ex	
1000	1000	-	-	
192 / 70	192 / -	- / -	- / -	

#### Данные для заказа

Тип	Артикул №	Штук
UKH 70-F	① 3247051	10



#### Технические характеристики<sup>1)</sup>

Ширина	Длина	Высота		
60,9	103,4	80		
I <sub>макс.</sub> [A]	U <sub>макс.</sub> [В]	макс. Ø [мм <sup>2</sup> ]	AWG (UL)	
192	1000	16 - 95	6-3/0	
192				
МЭК	UL / CUL	CSA	Ex	
1000	1000	-	-	
192 / 70	192 / -	- / -	- / -	

#### Данные для заказа

Тип	Артикул №	Штук
UKH 70-3L-F	① 3076484	4
UKH 70-3L/N-F	① 3076523	3
UKH 70-3L/FE-F	① 3076565	3
UKH 70-3L/N/FE-F	① 3076604	2

# Клеммные блоки - CLIPLINE complete

## Винтовые клеммы UKH 70 мм<sup>2</sup>

### Сильноточные клеммы



- Компактные клеммы для высокого тока с номинальным напряжением 1500 В
- Для применения в производстве энергии от возобновляемых источников - для фотогальванических установок
- Четыре встроенные отводные клеммы сечением 10 мм<sup>2</sup> для простого питания или распределения потенциалов
- Компактная экономящая пространство конструкция
- Простое распределение потенциалов с помощью винтовых перемычек
- Большие поверхности для маркировки

#### Примечания:

Технические характеристики и дополнительные принадлежности описаны на странице 258.

○○○○—○

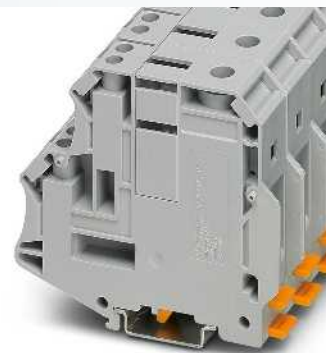

**192 А, потенциальная магистральная клемма, 4 входа, 10 мм<sup>2</sup>**



#### Технические характеристики

Размеры	Ширина	Длина	Высота NS 35/7,5	
[мм]	<b>20,3</b>	<b>88,5</b>	<b>80</b>	
Размеры	Ширина	Длина	Высота NS 35/15	
[мм]	<b>20,3</b>	<b>88,5</b>	<b>87,5</b>	
Размеры	Ширина	Длина	Высота NS 32	
[мм]	<b>20,3</b>	<b>88,5</b>	<b>85</b>	
Максимальные электрические данные	I <sub>макс.</sub> [А]	U <sub>макс.</sub> [В]	макс. Ø [мм <sup>2</sup> ]	AWG (UL)
	<b>192</b>	<b>1500</b>	<b>16 - 95</b>	-
Расчетные данные	МЭК 60947-7-1			
	МЭК	UL	CSA	МЭК/ EN 60079-7
Расчетное напряжение	[В]	1500	-	-
Номинальный ток / сечение	[А] / [мм <sup>2</sup> ]	192 / -	- / -	- / -
Расчетное сечение	[мм <sup>2</sup> ]	70	-	-
Диапазон сечений	AWG	4 - 3/0	-	-
Возможности подключения, цепь раздачи питания	однож.	многож.	Набелный наконечник с пластмассовой втулкой или без	
1-жильн.	[мм <sup>2</sup> ]	16 - 95	25 - 70	16 - 70 16 - 70
2-жильный (одинаковые жилы)	[мм <sup>2</sup> ]	16 - 25	16 - 25	16 - 25 -
Соединительная способность отвода	однож.	многож.	Набелный наконечник с пластмассовой втулкой или без	
1-жильн.	[мм <sup>2</sup> ]	1,5 - 16	1,5 - 10	1,5 - 10 1,5 - 6
2-жильный (одинаковые жилы)	[мм <sup>2</sup> ]	1,5 - 2,5	1,5 - 2,5	1,5 - 2,5 -

#### Данные для заказа

Описание	Цвет	Тип	Артикул №	Штук
Клемма	серый	UKH 70/4X10	<b>3213142</b>	10
Заземляющая клемма	синий	UKH 70/4X10 BU	<b>3213143</b>	10
	желто-зел.			

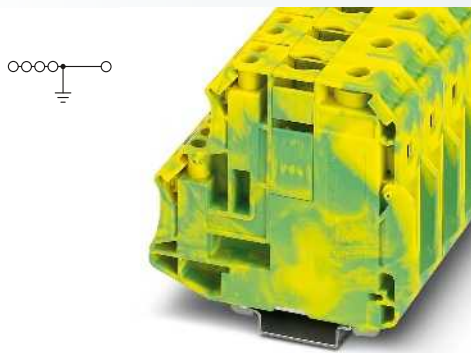

192 А, заземляющая клемма,  
4 входа, 10 мм<sup>2</sup>



**Технические характеристики**

Ширина	Длина	Высота NS 35/7,5	
20,3	88,5	80	
Ширина	Длина	Высота NS 35/15	
20,3	88,5	87,5	
Ширина	Длина	Высота NS 32	
20,3	88,5	85	
I <sub>макс.</sub> [А]		макс. Ø [мм <sup>2</sup> ]	AWG (UL)
192		16 - 95	-
МЭК 60947-7-2			
МЭК	UL	CSA	МЭК/ EN 60079-7
-	-	-	-
192 / 70	- / -	- / -	-
70	-	-	-
4 - 3/0	-	-	-
однож.	многож.	Кабельный наконечник с пластмассовой втулкой или без	
16 - 95	25 - 70	16 - 70	16 - 70
16 - 25	16 - 25	16 - 25	-
однож.	многож.	Кабельный наконечник с пластмассовой втулкой или без	
1,5 - 16	1,5 - 10	1,5 - 10	1,5 - 6
1,5 - 2,5	1,5 - 2,5	1,5 - 2,5	-

**Данные для заказа**

Тип	Артикул №	Штук
UKH 70/4X10-PE	3213144	10

# Клеммные блоки - CLIPLINE complete

## Винтовые клеммы UKH 95 мм<sup>2</sup>

### Общие технические характеристики для винтовых клемм UKH 95 мм<sup>2</sup>

<b>Расчетные данные</b>		МЭК 60947-7-1 / МЭК 60947-7-2			
Расчетное сечение	[мм <sup>2</sup> ]	95			
Диапазон сечений	AWG	4 - 3/0			
<b>Возможности подключения</b>		однож.	многж.	Кабельный наконечник с пластмассовой втулкой или без	
1-жильн.	[мм <sup>2</sup> ]	25 - 95	35 - 95	35 - 95	35 - 95
2-жильный (одинаковые жилы)	[мм <sup>2</sup> ]	25 - 35	25 - 35	16 - 35	-
2-жильный гибкий с кабельным наконечником TWIN	[мм <sup>2</sup> ]	-	-	-	-
Макс. сечение с гребенчатым мостиком	[мм <sup>2</sup> ]	95	70	-	-
<b>Общие характеристики</b>					
Длина снятия изоляции	[мм]	33			
Резьба винтов		M8			
Момент затяжки	[Нм]	15 - 20			
Изоляционный материал		PA			
Класс воспламеняемости согласно UL 94		V0			

Указания: дополнительные или отличные данные документируются у артикула.

#### Примечания:



Рядом с артикулом расположена внутренняя электрическая проводка в виде схемы. Свободные места соединения для шунтирования обозначены черной точкой.

Указанные технические данные и допуски относятся к первому артикулу в столбике. Данные о следующих артикулах указаны на сайте phoenixcontact.net/products

Полные данные по группам использования UL и CSA, номера файлов и ссылки в интернете приведены на сайте phoenixcontact.net/products

<sup>1)</sup> Ток шунтирования документирован при соответствующем артикуле. Другие цвета см. на стр. 396.

### Системные принадлежности для клемм с винтовыми зажимами UKH 95 мм<sup>2</sup>

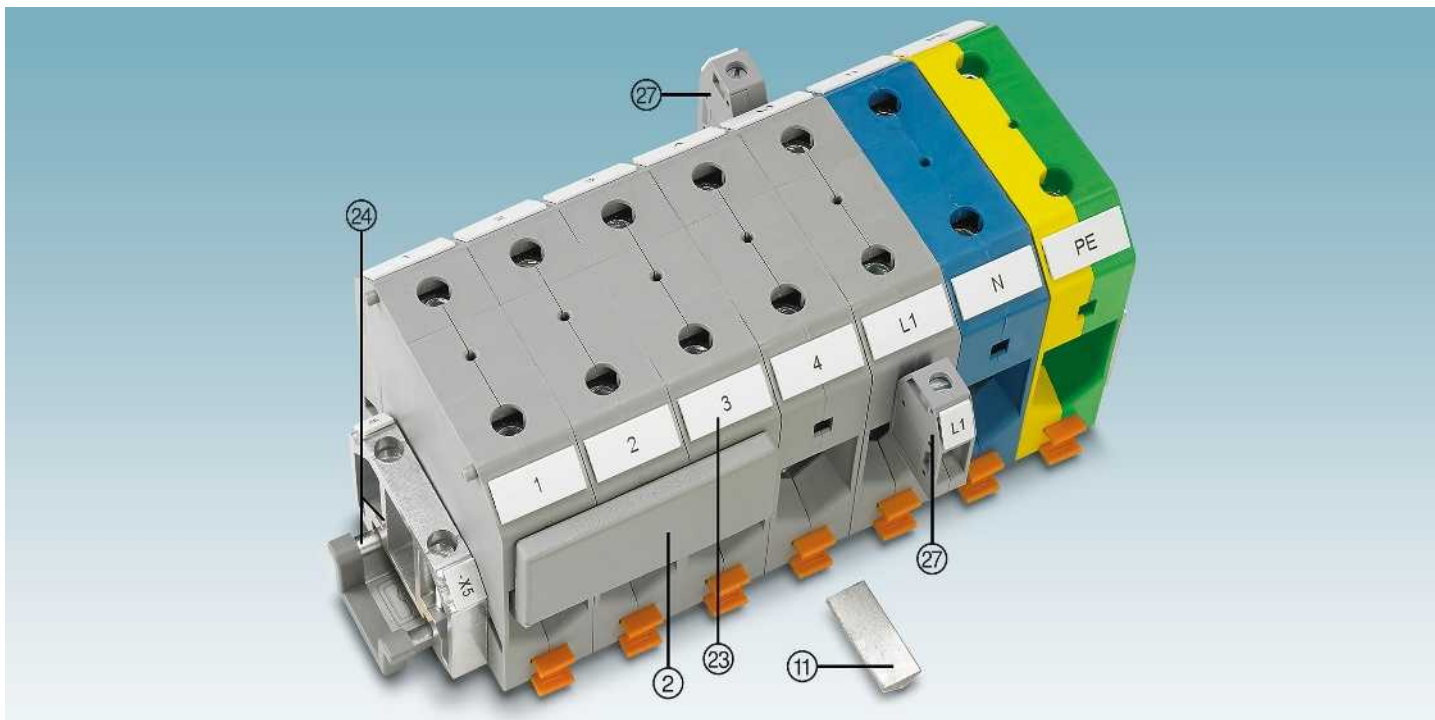

Описание	Полюсов	Цвет	Тип	Артикул №	Штук	Тип	Артикул №	Штук
② Гребенчатый мостик <sup>1)</sup>	2	серый	EB 2-25/UKH	0201362	10			
	3	серый	EB 3-25/UKH	0201375	10			
⑪ Вставной профиль для подсоединения ленточного провода, см. стр. 556		серебристый	UKH 95 EP	3009231	10			
⑦ Клеммы-отводы		серый	AGK 10-UKH 95	3003541	10			
Торцовый шестигранный ключ			VDE-ISS 6	1201934	1			

③ Маркировка бокового паза	UC-TM 10, UC-TM 10 или ZB 10. См. также каталог 3, таблицы выбора со страницы 68.
④ Монтажная рейка и концевой зажим	См. каталог 3
Полное описание принадлежностей: phoenixcontact.net/products	Указание: Дополняющие и иные принадлежности указаны при изделии.



### Сильноточные клеммы

#### Примечания:

1) Технические характеристики и дополнительные принадлежности описаны на странице 262.

Указания по монтажу и применению дополнительных принадлежностей во взрывоопасной среде Ex см. на странице 644.

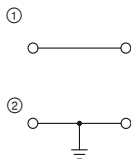

232 А, проходной блок зажимов

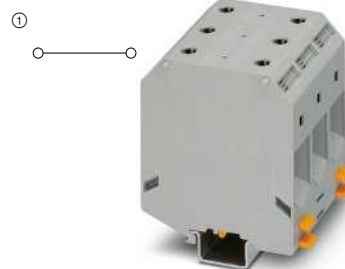

232 А, клеммный блок



Ex: EAC Ex   
KEMA 98ATEX1786U / IECEx KEM 06.0029U

#### Технические характеристики<sup>1)</sup>

Ширина	Длина	Высота		
25	83	97,5 (NS 35/15) / 95 (NS 32)		
I <sub>макс.</sub> [A]	U <sub>макс.</sub> [В]	макс. Ø [мм <sup>2</sup> ]	AWG (UL)	
232	1000	25 - 95	2-4/0	
232				
МЭК	UL / CUL	CSA	Ex	
1000	600	600	880	
232 / 95	230 / -	200 / -	216 / 95	

#### Данные для заказа

Тип	Артикул №	Штук
UKH 95	3010013	3
UKH 95 BU	3010136	3
UKH 95 1500V	3247419	3
UKH 95 1500V BU	3247420	3
USLKG 95	0441041	10



#### Технические характеристики<sup>1)</sup>

Ширина	Длина	Высота		
75	82,8	97,5 (NS 35/15) / 95 (NS 32)		
I <sub>макс.</sub> [A]	U <sub>макс.</sub> [В]	макс. Ø [мм <sup>2</sup> ]	AWG (UL)	
232	1000	25 - 95	2-4/0	
232				
МЭК	UL / CUL	CSA	Ex	
1000	600	-	-	
232 / 95	230 / -	- / -	- / -	

#### Данные для заказа

Тип	Артикул №	Штук
UKH 95-3L	3076332	3
UKH 95-3L/N	3076374	2
UKH 95-3L/FE	3076413	2
UKH 95-3L/N/FE	3076455	2

### Сильноточные клеммы для прямого монтажа

#### Примечания:

1) Технические характеристики и дополнительные принадлежности описаны на странице 262.



232 А, проходной блок зажимов, для прямого монтажа

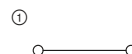

232 А, клеммные блоки, для прямого монтажа



#### Технические характеристики<sup>1)</sup>

Ширина	Длина	Высота		
25	118,8	90		
I <sub>макс.</sub> [A]	U <sub>макс.</sub> [В]	макс. Ø [мм <sup>2</sup> ]	AWG (UL)	
232	1000	25 - 95	2-4/0	
232				
МЭК	UL / CUL	CSA	Ex	
1000	600	-	-	
232 / 95	230 / -	- / -	- / -	

#### Данные для заказа

Тип	Артикул №	Штук
UKH 95-F	3247022	10



#### Технические характеристики<sup>1)</sup>

Ширина	Длина	Высота		
75	118,8	90		
I <sub>макс.</sub> [A]	U <sub>макс.</sub> [В]	макс. Ø [мм <sup>2</sup> ]	AWG (UL)	
232	1000	25 - 95	-	
232				
МЭК	UL / CUL	CSA	Ex	
1000	-	-	-	
232 / 95	- / -	- / -	- / -	

#### Данные для заказа

Тип	Артикул №	Штук
UKH 95-3L-F	3076497	2
UKH 95-3L/N-F	3076536	2
UKH 95-3L/FE-F	3076578	2
UKH 95-3L/N/FE-F	3076617	2

# Клеммные блоки - CLIPLINE complete

## Винтовые клеммы UKH 150 мм<sup>2</sup>

### Общие технические характеристики для винтовых клемм UKH 150 мм<sup>2</sup>

<b>Расчетные данные</b>		МЭК 60947-7-1			
Расчетное сечение	[мм <sup>2</sup> ]	150			
Диапазон сечений	AWG	2 - 300 kcmil			
<b>Возможности подключения</b>		однож.	многож.	Кабельный наконечник с пластмассовой втулкой или без	
1-жильн.	[мм <sup>2</sup> ]	35 - 150	50 - 150	50 - 150	50 - 150
2-жильный (одинаковые жилы)	[мм <sup>2</sup> ]	25 - 50	35 - 50	25 - 50	-
2-жильный гибкий с кабельным наконечником TWIN	[мм <sup>2</sup> ]	-	-	-	-
Макс. сечение с гребенчатым мостиком	[мм <sup>2</sup> ]	150	120	-	-
<b>Общие характеристики</b>					
Длина снятия изоляции	[мм]	40			
Резьба винтов		M10			
Момент затяжки	[Нм]	25 - 30			
Изоляционный материал		PA			
Класс воспламеняемости согласно UL 94		V0			

Указания: дополнительные или отличные данные документируются у артикула.

#### Примечания:



Рядом с артикулом расположена внутренняя электрическая проводка в виде схемы. Свободные места соединения для шунтирования обозначены черной точкой.

Указанные технические данные и допуски относятся к первому артикулу в столбике. Данные о следующих артикулах указаны на сайте [phoenixcontact.net/products](http://phoenixcontact.net/products)

Полные данные по группам использования UL и CSA, номера файлов и ссылки в интернете приведены на сайте [phoenixcontact.net/products](http://phoenixcontact.net/products)

<sup>1)</sup> Ток шунтирования документирован при соответствующем артикуле. Другие цвета см. на стр. 396.

### Системные принадлежности для клемм с винтовыми зажимами UKH 150 мм<sup>2</sup>

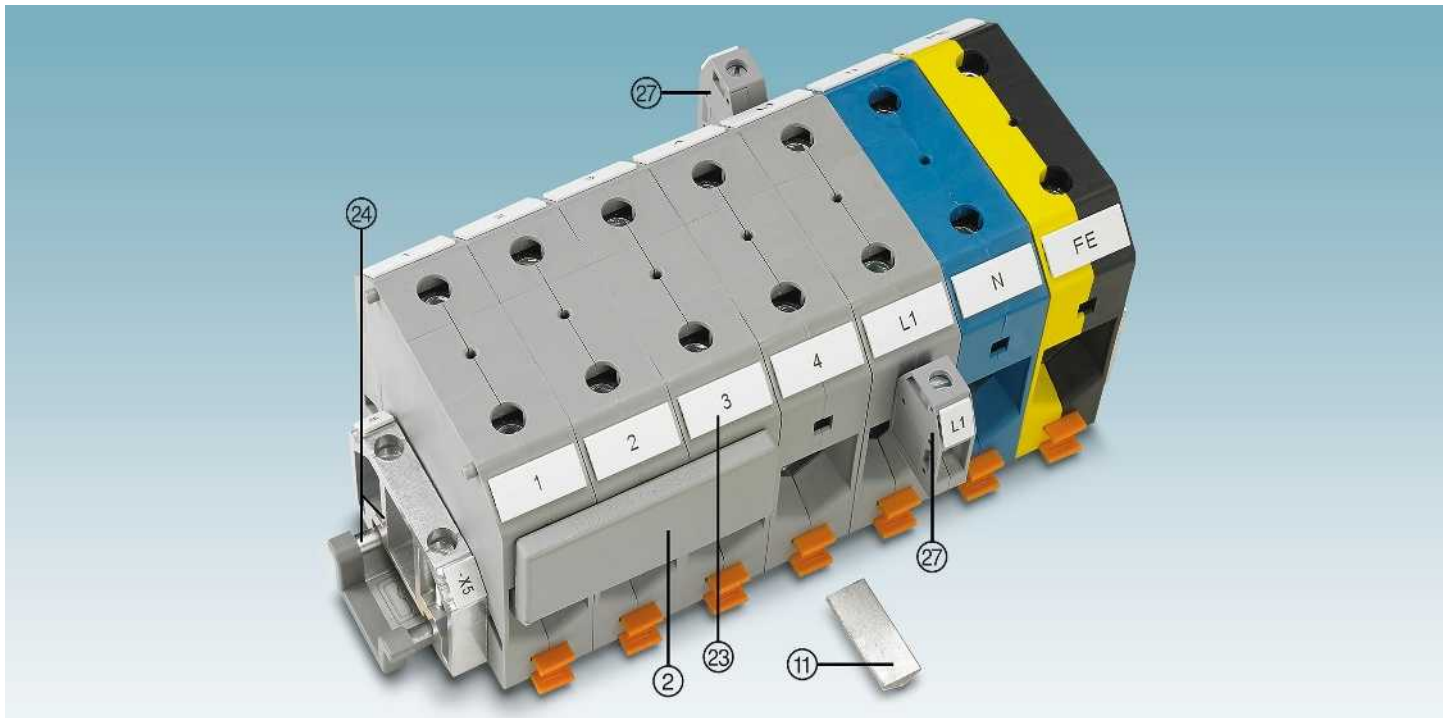

Описание	Полюсов	Цвет	Тип	Артикул №	Штук	Тип	Артикул №	Штук
② Гребенчатый мостик <sup>1)</sup>	2	серый	EB 2-31/UKH	0201388	10			
	3	серый	EB 3-31/UKH	0201391	10			
⑪ Вставной профиль для подсоединения ленточного провода, см. стр. 556		серебристый	UKH 150/240 EP	3009244	10			
⑦ Клеммы-отводы		серый	AGK 10-UKH 150/240	3003554	10			
Торцовый шестигранный ключ			VDE-ISS 8	1201947	1			

② Маркировка бокового паза

② Монтажная рейка и концевой зажим

Полное описание принадлежностей: [phoenixcontact.net/products](http://phoenixcontact.net/products)

UC-TM 10, UC-TM 10 или ZB 10. См. также каталог 3, таблицы выбора со страницы 68.

См. каталог 3

Указание: Дополняющие и иные принадлежности указаны при изделии.

### Сильноточные клеммы

#### Примечания:

1) Технические характеристики и дополнительные принадлежности описаны на странице 264.

Указания по монтажу и применению дополнительных принадлежностей во взрывоопасной среде Ex см. на странице 644.



309 A, проходной блок зажимов

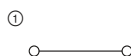

309 A, клеммный блок



Ex: EAC Ex   
KEMA 99ATEX8332 U / IECEx KEM 06.0030U

#### Технические характеристики<sup>1)</sup>

Ширина	Длина	Высота		
31	100	118,5 (NS 35/15) / 116 (NS 32)		
I <sub>макс.</sub> [A]	U <sub>макс.</sub> [B]	макс. Ø [мм <sup>2</sup> ]	AWG (UL)	
309	1000	35 - 150	2-300	
300				
МЭК	UL / CUL	CSA	Ex	
1000	600	600	1100	
309 / 150	285 / -	275 / -	256 / 150	

#### Данные для заказа

Тип	Артикул №	Штук
UKH 150	<a href="#">3010110</a>	3
UKH 150 BU	<a href="#">3010123</a>	3
UKH 150 1500V	<a href="#">3247433</a>	3
UKH 150 1500V BU	<a href="#">3247434</a>	3



#### Технические характеристики<sup>1)</sup>

Ширина	Длина	Высота		
93	100	118,5 (NS 35/15) / 116 (NS 32)		
I <sub>макс.</sub> [A]	U <sub>макс.</sub> [B]	макс. Ø [мм <sup>2</sup> ]	AWG (UL)	
309	1000	35 - 150	2-300	
300				
МЭК	UL / CUL	CSA	Ex	
1000	600	-	-	
309 / 150	285 / -	- / -	- / -	

#### Данные для заказа

Тип	Артикул №	Штук
UKH 150-3L	<a href="#">3076345</a>	3
UKH 150-3L/N	<a href="#">3076387</a>	2
UKH 150-3L/FE	<a href="#">3076426</a>	2
UKH 150-3L/N/FE	<a href="#">3076468</a>	2

### Сильноточные клеммы для прямого монтажа

#### Примечания:

1) Технические характеристики и дополнительные принадлежности описаны на странице 264.

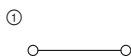

309 A, проходной блок зажимов, для прямого монтажа

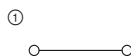

309 A, клеммные блоки, для прямого монтажа



#### Технические характеристики<sup>1)</sup>

Ширина	Длина	Высота		
31	136,1	111		
I <sub>макс.</sub> [A]	U <sub>макс.</sub> [B]	макс. Ø [мм <sup>2</sup> ]	AWG (UL)	
309	1000	35 - 150	2-300	
300				
МЭК	UL / CUL	CSA	Ex	
1000	600	-	-	
309 / 150	285 / -	- / -	- / -	

#### Данные для заказа

Тип	Артикул №	Штук
UKH 150-F	<a href="#">3247035</a>	10



#### Технические характеристики<sup>1)</sup>

Ширина	Длина	Высота		
93	136,1	111		
I <sub>макс.</sub> [A]	U <sub>макс.</sub> [B]	макс. Ø [мм <sup>2</sup> ]	AWG (UL)	
309	1000	35 - 150	-	
300				
МЭК	UL / CUL	CSA	Ex	
1000	-	-	-	
309 / 150	- / -	- / -	- / -	

#### Данные для заказа

Тип	Артикул №	Штук
UKH 150-3L-F	<a href="#">3076507</a>	4
UKH 150-3L/N-F	<a href="#">3076549</a>	2
UKH 150-3L/FE-F	<a href="#">3076581</a>	2
UKH 150-3L/N/FE-F	<a href="#">3076620</a>	2

# Клеммные блоки - CLIPLINE complete

## Винтовые клеммы UKH 240 мм<sup>2</sup>

### Общие технические характеристики для винтовых клемм UKH 240 мм<sup>2</sup>

<b>Расчетные данные</b>		МЭК 60947-7-1			
Расчетное сечение	[мм <sup>2</sup> ]	240			
Диапазон сечений	AWG	2/0 - 500 kcmil			
<b>Возможности подключения</b>		однож.	многож.	Кабельный наконечник с пластмассовой втулкой или без	
1-жильн.	[мм <sup>2</sup> ]	70 - 240	70 - 240	70 - 185	70 - 185
2-жильный (одинаковые жилы)	[мм <sup>2</sup> ]	35 - 95	50 - 95	35 - 50	-
2-жильный гибкий с кабельным наконечником TWIN	[мм <sup>2</sup> ]	-	-	-	-
Макс. сечение с гребенчатым мостиком	[мм <sup>2</sup> ]	240	185	-	-
<b>Общие характеристики</b>					
Длина снятия изоляции	[мм]	40			
Резьба винтов		M10			
Момент затяжки	[Нм]	25 - 30			
Изоляционный материал		PA			
Класс воспламеняемости согласно UL 94		V0			

Указания: дополнительные или отличные данные документируются у артикула.

#### Примечания:



Рядом с артикулом расположена внутренняя электрическая проводка в виде схемы. Свободные места соединения для шунтирования обозначены черной точкой.

Указанные технические данные и допуски относятся к первому артикулу в столбике. Данные о следующих артикулах указаны на сайте [phoenixcontact.net/products](http://phoenixcontact.net/products)

Полные данные по группам использования UL и CSA, номера файлов и ссылки в интернете приведены на сайте [phoenixcontact.net/products](http://phoenixcontact.net/products)

<sup>1)</sup> Ток шунтирования документирован при соответствующем артикуле. Другие цвета см. на стр. 396.

### Системные принадлежности для клемм с винтовыми зажимами UKH 240 мм<sup>2</sup>

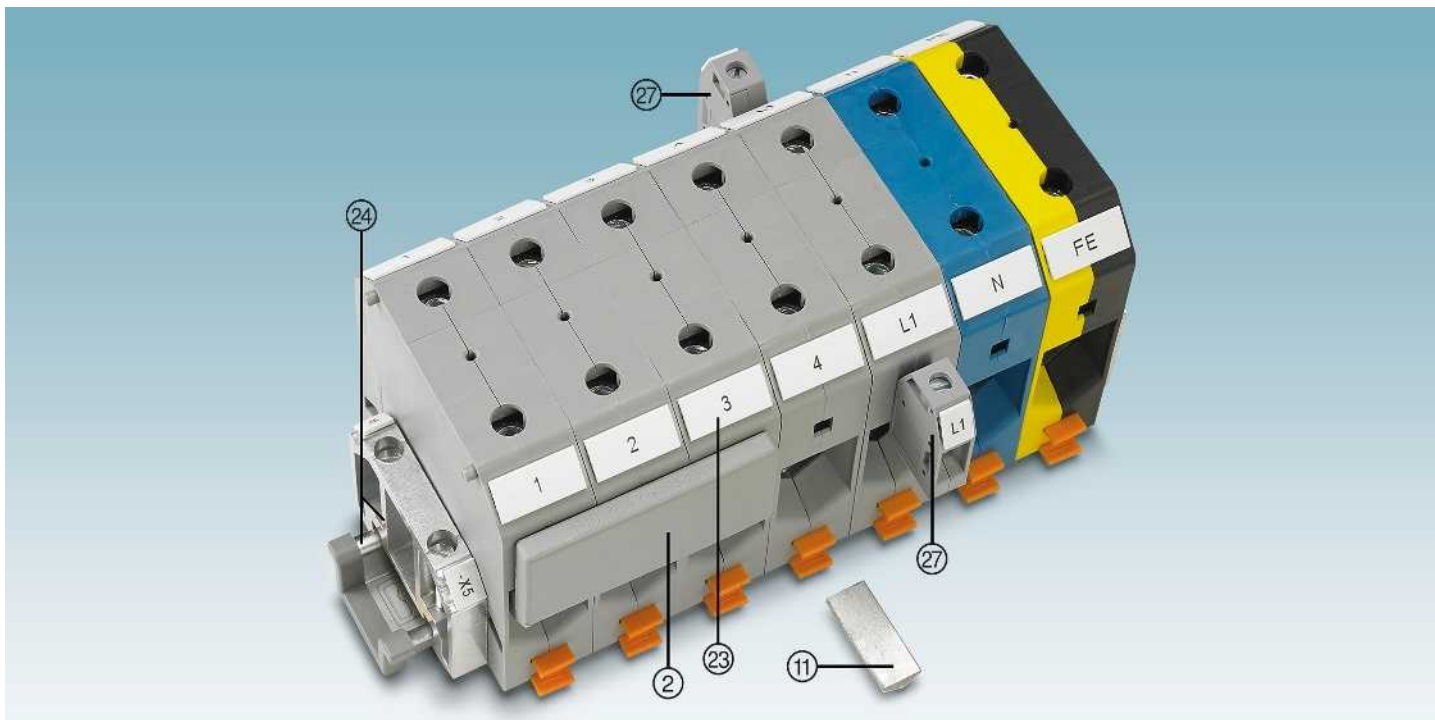

Описание	Полюсов	Цвет	Тип	Артикул №	Штук	Тип	Артикул №	Штук
② Гребенчатый мостик <sup>1)</sup>	2	серый	EB 2-36/UKH	0201401	10			
	3	серый	EB 3-36/UKH	0201414	10			
⑪ Вставной профиль для подсоединения ленточного провода, см. стр. 556		серебристый	UKH 150/240 EP	3009244	10			
⑦ Клеммы-отводы		серый	AGK 10-UKH 150/240	3003554	10			
Торцовый шестигранный ключ			VDE-ISS 8	1201947	1			

② Маркировка бонового паза

② Монтажная рейка и концевой зажим

Полное описание принадлежностей: [phoenixcontact.net/products](http://phoenixcontact.net/products)

UC-TM 10, UC-TM 10 или ZB 10. См. также каталог 3, таблицы выбора со страницы 68.

См. каталог 3

Указание: Дополняющие и иные принадлежности указаны при изделии.



### Сильноточные клеммы

#### Примечания:

1) Технические характеристики и дополнительные принадлежности описаны на странице 266.

Указания по монтажу и применению дополнительных принадлежностей во взрывоопасной среде Ex см. на странице 644.



415 А, проходной блок зажимов

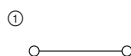

415 А, клеммные блоки



Ex: ENEC, DNV GL, EAC Ex  
KEMA 99ATEX8332 U / IECEx KEM 06.0030U

#### Технические характеристики<sup>1)</sup>

Ширина	Длина	Высота		
36	100	131,5 (NS 35/15) / 129 (NS 32)		
I <sub>макс.</sub> [A]	U <sub>макс.</sub> [В]	макс. Ø [мм <sup>2</sup> ]	AWG (UL)	
415	1000	70 - 240	2/0-500	
382				
МЭК	UL / CUL	CSA	Ex	
1000	600	600	1100	
415 / 240	380 / -	400 / -	350 / 240	

#### Данные для заказа

Тип	Артикул №	Штук
UKH 240	3010217	3
UKH 240 BU	0711852	3



#### Технические характеристики<sup>1)</sup>

Ширина	Длина	Высота		
108	100	131,5 (NS 35/15) / 129 (NS 32)		
I <sub>макс.</sub> [A]	U <sub>макс.</sub> [В]	макс. Ø [мм <sup>2</sup> ]	AWG (UL)	
415	1000	70 - 240	2/0-500	
382				
МЭК	UL / CUL	CSA	Ex	
1000	600	-	-	
415 / 240	380 / -	- / -	- / -	

#### Данные для заказа

Тип	Артикул №	Штук
UKH 240-3L	3076358	3
UKH 240-3L/N	3076390	2
UKH 240-3L/FE	3076439	2
UKH 240-3L/N/FE	3076471	2

### Сильноточные клеммы для прямого монтажа

#### Примечания:

1) Технические характеристики и дополнительные принадлежности описаны на странице 266.

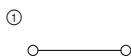

415 А, проходной блок зажимов, для прямого монтажа

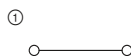

415 А, клеммные блоки, для прямого монтажа



#### Технические характеристики<sup>1)</sup>

Ширина	Длина	Высота		
36	136,1	124		
I <sub>макс.</sub> [A]	U <sub>макс.</sub> [В]	макс. Ø [мм <sup>2</sup> ]	AWG (UL)	
415	1000	70 - 240	2/0-500	
382				
МЭК	UL / CUL	CSA	Ex	
1000	600	-	-	
415 / 240	380 / -	- / -	- / -	

#### Данные для заказа

Тип	Артикул №	Штук
UKH 240-F	3247048	10



#### Технические характеристики<sup>1)</sup>

Ширина	Длина	Высота		
108	136,1	124		
I <sub>макс.</sub> [A]	U <sub>макс.</sub> [В]	макс. Ø [мм <sup>2</sup> ]	AWG (UL)	
415	1000	70 - 240	-	
382				
МЭК	UL / CUL	CSA	Ex	
1000	-	-	-	
415 / 240	- / -	- / -	- / -	

#### Данные для заказа

Тип	Артикул №	Штук
UKH 240-3L-F	3076510	4
UKH 240-3L/N-F	3076552	2
UKH 240-3L/FE-F	3076594	2
UKH 240-3L/N/FE-F	3076633	2

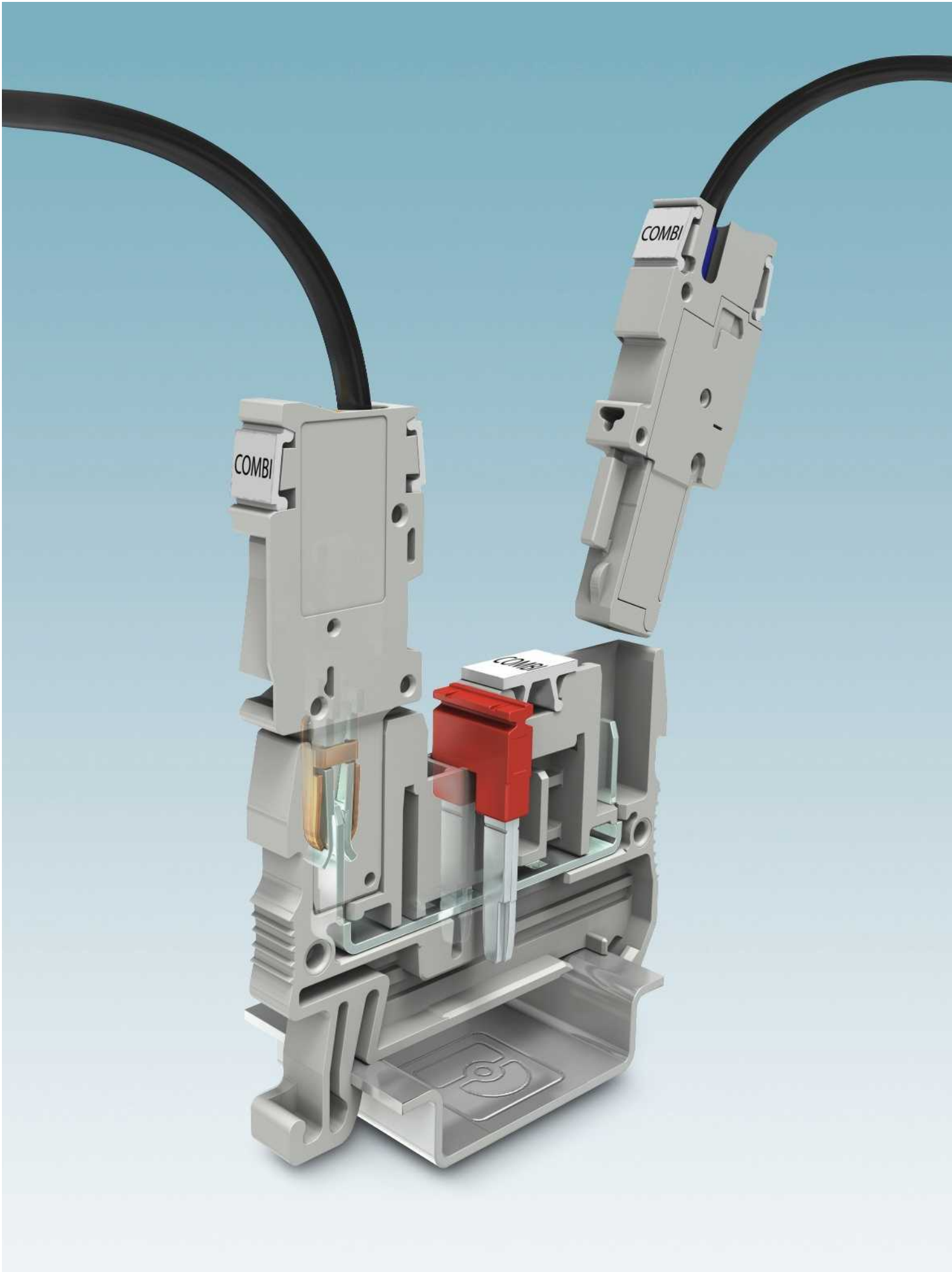

# Вставные соединительные компоненты COMBI

Система клемм COMBI позволяет сэкономить время при создании модульной структуры приложения. Основная особенность — наличие унифицированной зоны для установки штекерных модулей. Таким образом, базовые клеммы с зажимами push-in, пружинными и винтовыми зажимами, а также с технологией быстрого подключения можно свободно комбинировать между собой.

Номинальный ток 41 А и напряжение 1000 В позволяют использовать систему вставных элементов как в цепях питания, так и в цепях управления. При этом данная техника соединения выдерживает высокую вибрацию. Как клеммы так и штекеры имеют защиту от прикосновений.

Все штекеры могут быть набраны индивидуально, т.е. можно учитывать количество контактов, необходимое для каждого конкретного приложения.

Комбинированное использование вставной системы COMBI и системы ввода кабелей CES (см. каталог 2) обеспечивает возможность компактного и безопасного (класс защиты IP54) прокладывания готовых проводов в распределительных шкафах и корпусах. Пользователю предлагается быстрая и недорогая альтернатива тяжелым соединителям.

## Зажим Push-in

 Ваш веб-код: #1276

## Пружинные зажимы

 Ваш веб-код: #1398

## Быстрое подключение

 Ваш веб-код: #1399

## Винтовой зажим

 Ваш веб-код: #1400

## Обзор продукции

### 1,5 мм<sup>2</sup> разъем push-in

Клеммные блоки	279
Устройства сопряжения	282
Штекер	284

### 2,5 мм<sup>2</sup> разъем push-in

Клеммные блоки	287
Устройства сопряжения и разъемы на плату	291
Штекер	294

### 4 мм<sup>2</sup> разъем push-in

Клеммные блоки	299
Разъем на плату	300
Штекер	301

### 6 мм<sup>2</sup> разъем push-in

Клеммные блоки	303
Клеммы с размыкателями для измерительных трансформаторов	303
Устройства сопряжения	306
Штекер	308

### 2,5 мм<sup>2</sup> пружинное соединение

Клеммные блоки	311
Устройства сопряжения и разъемы на плату	315
Штекер	320

### 4 мм<sup>2</sup> пружинное соединение

Клеммные блоки	327
Устройства сопряжения и разъемы на плату	329
Штекер	333

### 1,5 мм<sup>2</sup> для быстрого подключения

Клеммные блоки	335
Штекер	336

### 2,5 мм<sup>2</sup> винтовой зажим

Клеммные блоки	339
Разъем на плату	341
Штекер	342

### Винтовой зажим 4 мм<sup>2</sup>

Клеммные блоки	345
Клеммы с размыкателями для измерительных трансформаторов	347
Разъем на плату	349
Штекер	351

### Винтовой зажим 6 мм<sup>2</sup>

Клеммные блоки	355
Штекер	356

Принадлежности	358
----------------	-----

Возможности формирования кабельной разводки при помощи штекерных элементов COMBI

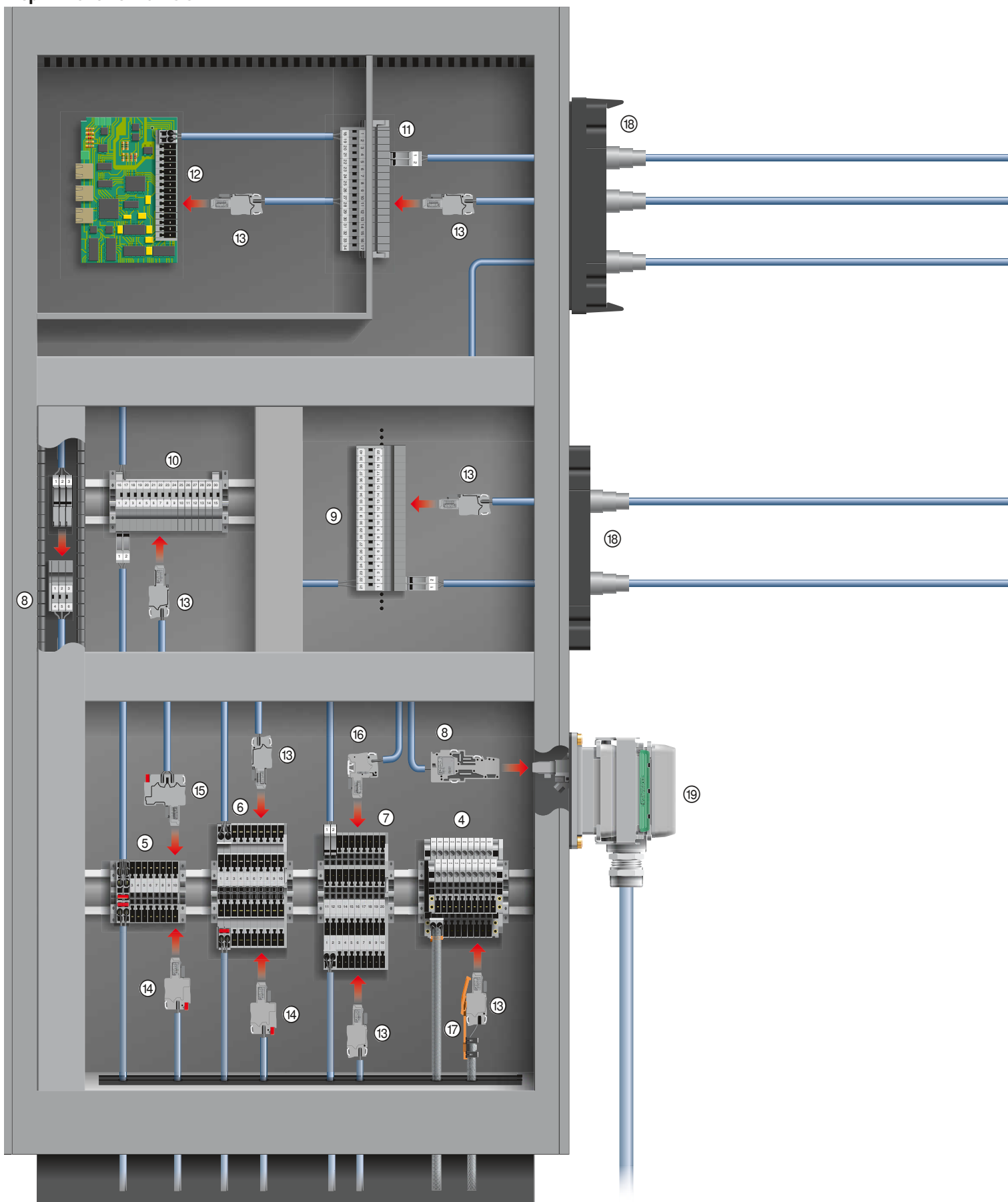



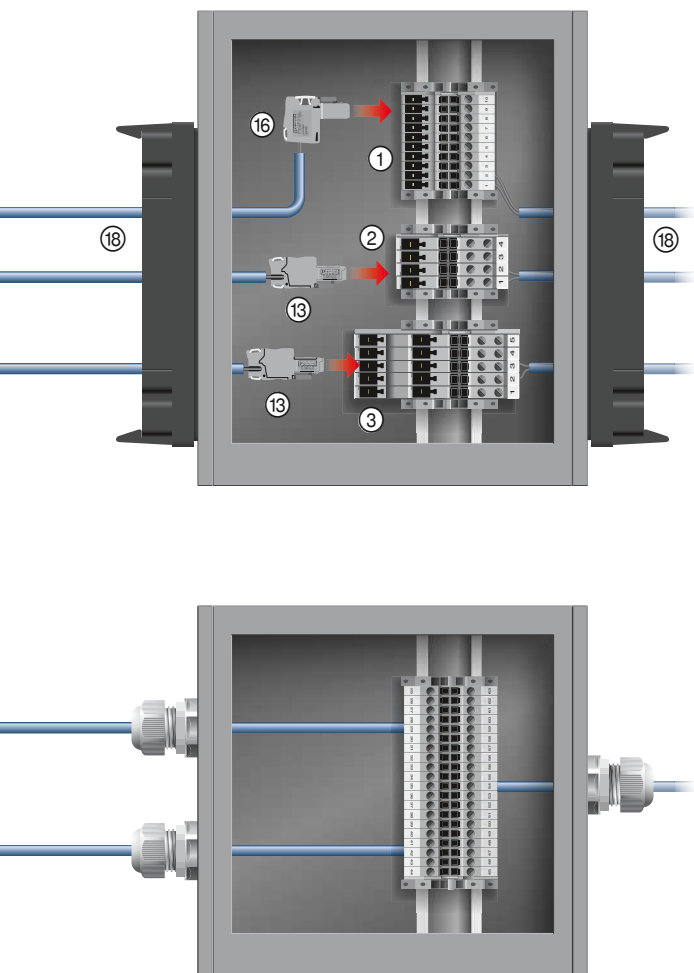

- ① Проходные клеммы с одним штекерным отводом
- ② Многовыводные клеммы с одним штекерным отводом
- ③ Многовыводные клеммы с двумя штекерными отводами
- ④ Двухъярусные клеммы с одним штекерным отводом на ярус
- ⑤ Проходные клеммы штифт-штифт
- ⑥ Многовыводные клеммы штифт-штифт
- ⑦ Двухъярусные клеммы штифт-штифт
- ⑧ Кабельные разъемы для навесного соединения
- ⑨ Разъемы с защелкой для непосредственного монтажа
- ⑩ Разъемы для монтажа на несущей рейке
- ⑪ Кабельный разъем для ввода через стенку
- ⑫ Корпусная часть для подключения платы
- ⑬ Штекер с отводом провода по направлению подключения
- ⑭ Шунтируемый штекер с отводом провода по направлению подключения
- ⑮ Шунтируемый двухпроводной штекер с отводом провода по направлению подключения
- ⑯ Штекер с отводом провода под прямым углом к направлению подключения
- ⑰ Опциональные принадлежности с креплением на защелках, например, защелка для подключения экрана
- ⑱ Система ввода кабелей CES со степенью защиты IP54/65, см. каталог 2
- ⑲ Тяжелый штекерный разъем DUPLICON IP67, см. каталог 2

От электрошкафа до целой установки — разъемные соединения повсеместно используются в современной технике. Штекерная система COMBI обеспечивает пользователю неограниченную гибкость. От питания электрошкафа до подачи питания на силовоточные и управляющие компоненты оборудования до быстрого монтажа децентрализованных элементов установки — система COMBI обеспечит идеальное решение.

Эта система имеет различные преимущества. Вставные компоненты могут быть легко и быстро установлены в электрошкафу или извлечены из него. Вставные кольцевые шины обеспечивают надежную подачу питания от одного электрошкафа к другому. С помощью устройств сопряжения можно не только

выполнять соединение компонентов на ограниченном пространстве. С их помощью можно без проблем удлинить подготовленные кабели.

Корпусные части COMBI позволяют выполнить внутренние соединения электронных устройств или компонентов.

Система кабельного ввода CES предоставляет возможность ввода до 40 подготовленных штекерных соединений в электротехнический шкаф с соблюдением класса защиты IP54/65. При необходимости соблюдения более жестких требований IP67 или для подключения электрошкафа в жестких промышленных условиях для соединения рекомендуется использовать элементы DUPLICON.

Гибкость и число возможностей стандартизированных участков для установки штекера системы COMBI убедили многие известные компании.

# Клеммные блоки - CLIPLINE complete

## Вставные соединительные элементы COMBI

### Таблица соответствия клемм и штекеров

Клемма	Штекер	Зажим PT Push-in					Пружинные клеммы ST	
		PP-H 1,5/S Страница 284	PP-H 2,5 Страница 294	PP 2,5 Страница 296	PP-H 4 Страница 301	PP-H 6 Страница 308	SP 2,5... Страница 320	SP-H 2,5... Страница 321
<b>Проходные клеммы</b>								
PT 1,5/S/1P / MPT 1,5/S/1P	Страница 279							
PT 2,5/1P, ST 2,5/1P	Страница 287							
PT 4/1P, ST 4/1P	Страница 299							
PT 6/1P	Страница 303							
QTC 1,5/1P	Страница 335							
UT 2,5/1P	Страница 339							
UT 4/1P, UT 4/ 1P-H	Страница 345							
UT 6/1P	Страница 355							
<b>Проходные клеммы с тремя разъемами</b>								
PT 1,5/S-TWIN/1P	Страница 279							
PT 2,5-TWIN/1P, ST 2,5-TWIN/1P	Страница 287							
PT 4-TWIN/1P	Страница 299							
UT 2,5-TWIN/1P	Страница 339							
UT 4-TWIN/1P	Страница 345							
<b>Клеммы с ножевыми размыкателями</b>								
ST 2,5-TWIN-MT/1P	Страница 312							
ST 2,5-TWIN-TG/1P	Страница 312							
<b>Проходные клеммы с четырьмя разъемами</b>								
PT 1,5/S-QUATTRO/2P	Страница 279							
PT 2,5-QUATTRO/2P ST 2,5-QUATTRO/2P	Страница 287							
PT 6-QUATTRO/2P	Страница 303							
PT 4-QUATTRO/2P ST 4-QUATTRO/2P	Страница 299							
ST 4-QUATTRO/4CP	Страница 328				1)			
UT 4-QUATTRO/2P	Страница 345							
UT 6-QUATTRO/2P	Страница 355							
<b>Проходные клеммы с шестью разъемами</b>								
PT 2,5-HEXA/3P	Страница 287							
<b>Двухъярусные клеммы</b>								
PTTB 1,5/S/2P	Страница 279							
PTTB 2,5/2P	Страница 288							
PTTBS 2,5/2P PTTBS 2,5-TWIN/2P	Страница 288							
STTB 2,5/2P	Страница 311							
QTTCSB 1,5/2P	Страница 335							
UTTB 2,5/2P	Страница 339							
<b>Варианты PIN-PIN</b>								
ST 2,5/2P	Страница 289							
ST 4/2P	Страница 299							
ST 2,5-QUATTRO/4P	Страница 289							
STTB 2,5/4P	Страница 289							







1) Можно использовать только на трех внешних штырьках базовой клеммы.

2) Можно использовать только на внутренних штырьках базовой клеммы.

3) Можно использовать только с одной стороны базовой клеммы.



Таблица соответствия штекеров и элементов сопряжения

		Штекер	Зажим PT Push-in					Пружинные клеммы ST	
			PP-H 1,5/S Страница 284	PP-H 2,5 Страница 294	PP 2,5 Страница 296	PP-H 4 Страница 301	PP-H 6 Страница 308	SP 2,5... Страница 320	SP-H 2,5... Страница 321
<b>Сопряжение</b>									
<b>Устройства сопряжения</b>									
PPC 1,5/S	Страница 282								
PPC 2,5/...	Страница 291								
PPC 6/...	Страница 306								
SC 2,5/...	Страница 315								
SC 4/...	Страница 329								
<b>Разъемы с защелкой</b>									
SC 2,5-RZ/...	Страница 316								
SC 4-RZ/...	Страница 330								
<b>Устройства сопряжения, с основанием на защелках</b>									
PPC 1,5/S-NS/1-L	Страница 283								
PPC 2,5-NS/1-L	Страница 292								
PPC 6-NS/1-L	Страница 306								
SC 2,5-NS/1-L	Страница 318								
SC 4-NS/1-L	Страница 331								
<b>Разъем на плату для соединительных разъемов печатной платы</b>									
ST 2,5-PCB/...G-5,2	Страница 293								
ST 4-PCB/...G-6,2	Страница 300								
ST 2,5-PCBV/...G-5,2	Страница 293								
ST 4-PCBV/...G-6,2	Страница 300								





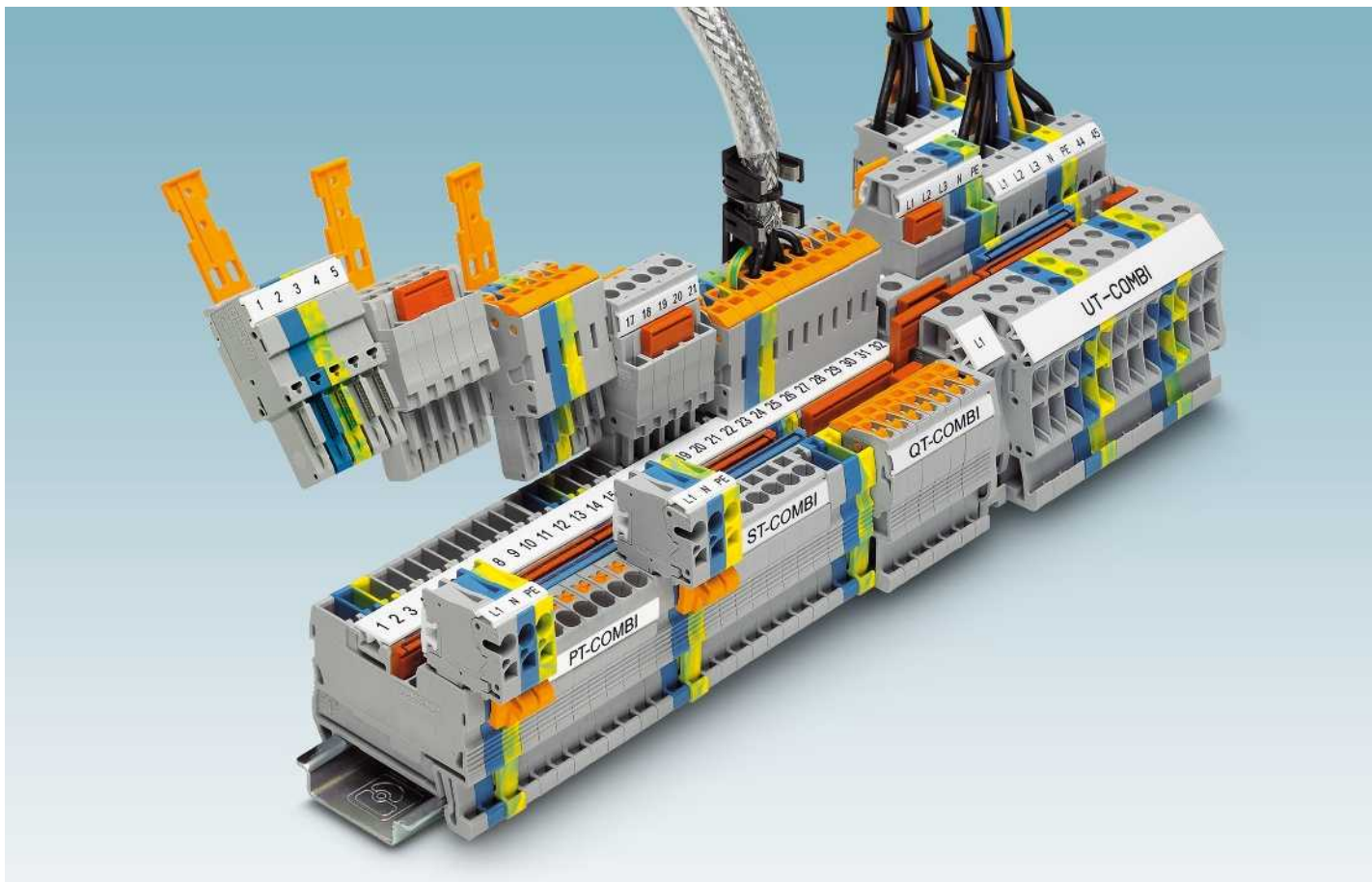

### Зажим Push-in

**i** Ваш веб-код: [#1276](#)

### Пружинные зажимы

**i** Ваш веб-код: [#1398](#)

### Быстрое подключение

**i** Ваш веб-код: [#1399](#)

### Винтовой зажим

**i** Ваш веб-код: [#1400](#)



### Гибкость и простота подключения

Семейство изделий COMBI охватывает широкий ряд технологий подключения. Стандартная контактная зона COMBI позволяет использовать клеммы и штекеры независимо от метода подключения и в соответствии с целью применения.



### Высокопроизводительное соединение

Система штекерных соединений COMBI позволяет выполнять электро-монтаж сетей до 41 А номинального тока и 1000 В номинального напряжения по штекерному принципу. При этом данная техника соединения выдерживает любую вибрацию благодаря встроенным пластинам, дополнительно прижимающим контакты друг к другу.

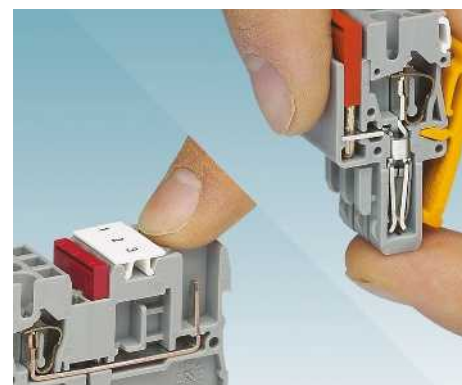

### Защита от прикосновений

Система COMBI гарантирует наивысшую степень безопасности пользователя, так как основные клеммы и штекеры оснащены защитой от прикосновения. Помимо надежности, это обеспечивает значительную гибкость при проектировании. Питание можно подавать через клеммы или штекеры.

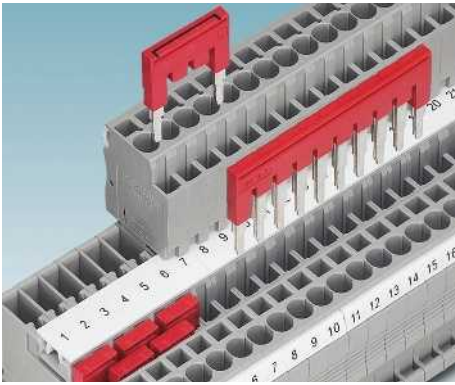

С помощью стандартных перемычек можно быстро и требуемым образом объединить в группу до 50 клемм. Для соединения двух несмежных клемм используются перемычки с удаленными отдельными выводами.

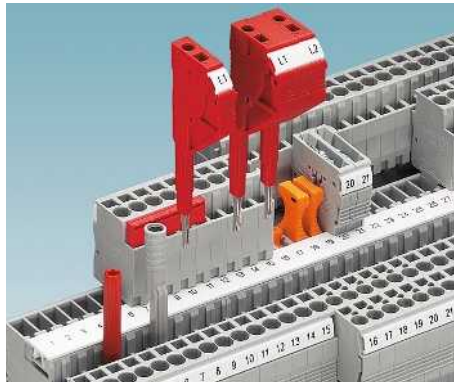

Для измерительных цепей поставляется контрольный штекер диаметром 2,3 мм. Адаптер контрольного штекера диаметром 4 мм и наборные контрольные штекеры позволяют быстро выполнять все работы по измерению и проверке.

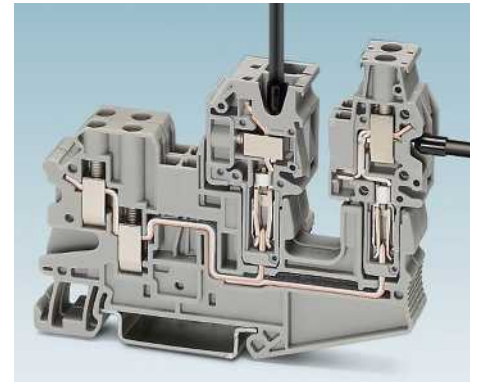

Штекеры с различным направлением отвода кабеля — в сторону или вверх — обеспечивают возможность практического и эффективного электромонтажа. Это гарантирует высокую гибкость использования клемм в различных областях применения.

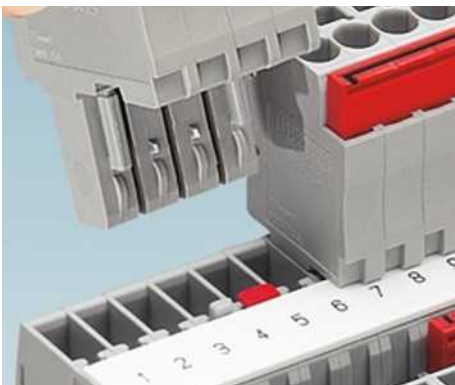

Простая индивидуальная система механического кодирования обеспечивает безошибочное подсоединение проводников и повышает надежность соединения. Для этого нужно извлечь "ключ" из штекера, повернуть его и вставить в клемму.

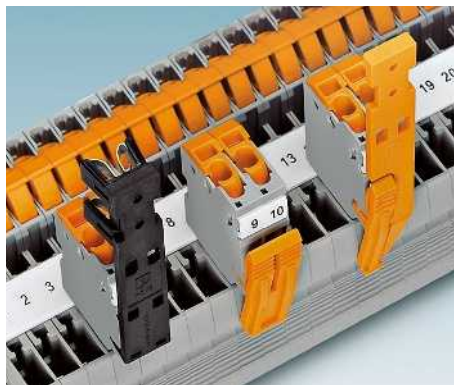

Для разгрузки подведенных к штекерам проводов от натяжения в ассортименте специальные приспособления на защелках. Кроме того, можно приобрести фиксаторы для надежного закрепления штекеров на базовых клеммах.

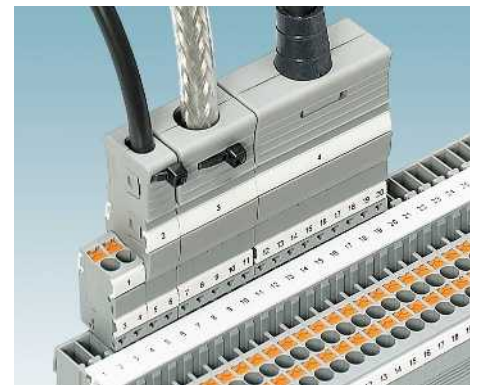

Прочные кабельные коробки обеспечивают разгрузку кабелей от натяжения. Состоящий из двух частей корпус отличается простотой монтажа и надежно фиксируется на предусмотренных для этого штекерах COMBI. В качестве принадлежностей можно приобрести защитные гильзы и разъемы для подключения экрана.

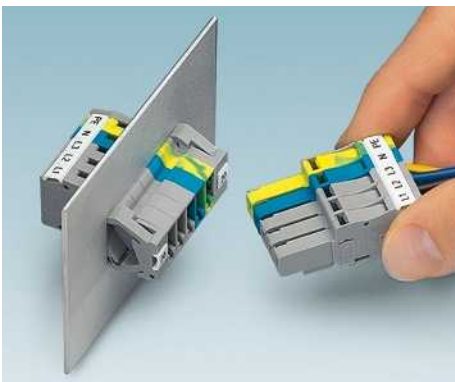

Проходные клеммы SSL устанавливаются на стандартную муфту путем простого защелкивания, что обеспечивает возможность эффективного ввода через стенку. Клемма вставляется в вырез и автоматически защелкивается.



Соединительные муфты, устанавливаемые на монтажную рейку, являются эффективным решением для устройств малой габаритной высоты. Встроенное основание Duo обеспечивает возможность монтажа на несущих рейках NS 15 и NS 35.

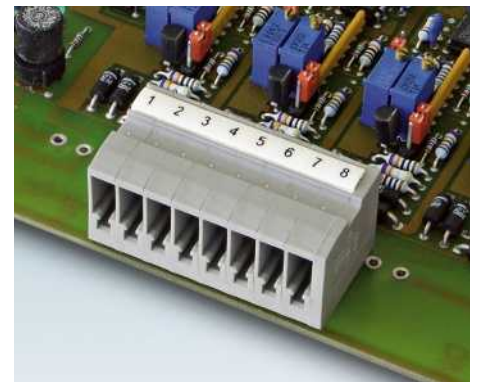

С разъемом на плату COMBI поставляется соединительный разъем для печатной платы. Таким образом, один штекер обеспечивает возможность реализации комплексных штекерных решений — от несущей рейки до устройства.



# Клеммные блоки - CLIPLINE complete

## Вставные соединительные элементы COMBI PT 1,5 мм<sup>2</sup>

### Общие технические характеристики для соединительных клемм с зажимами push-in COMBI PT 1,5 мм<sup>2</sup>

<b>Расчетные данные</b>		МЭК 61984			
Расчетное сечение	[мм <sup>2</sup> ]	1,5			
Диапазон сечений	AWG	26 - 14			
<b>Возможности подключения</b>		однож.	многож.	Кабельный наконечник с пластмассовой втулкой или без	
1-жильн.	[мм <sup>2</sup> ]	0,14 - 1,5	0,14 - 1,5	0,14 - 1,5	0,14 - 1
2-жильный гибкий с кабельным наконечником TWIN	[мм <sup>2</sup> ]	-	-	-	-
Сечение проводников, подсоединяемых без инструмента	[мм <sup>2</sup> ]	0,25 - 1,5	-	0,34 - 1,5	0,34 - 1
<b>Общие характеристики</b>					
Длина снятия изоляции	[мм]	8 - 10			
Изоляционный материал		PA			
Класс воспламеняемости согласно UL 94		V0			

Указания: дополнительные или отличные данные документируются у артикула.

#### Примечания:



Рядом с артикулом расположена внутренняя электрическая проводка в виде схемы. Свободные места соединения для шунтирования обозначены черной точкой.

Указанные технические данные и допуски относятся к первому артикулу в столбике. Данные о следующих артикулах указаны на сайте phoenixcontact.net/products

Полные данные по группам использования UL и CSA, номера файлов и ссылки в интернете приведены на сайте phoenixcontact.net/products

<sup>1)</sup> Ток шунтирования документирован при соответствующем артикуле. Другие цвета см. на стр. 396.

### Системные принадлежности для соединительных клемм с разъемами push-in COMBI PT 1,5 мм<sup>2</sup>

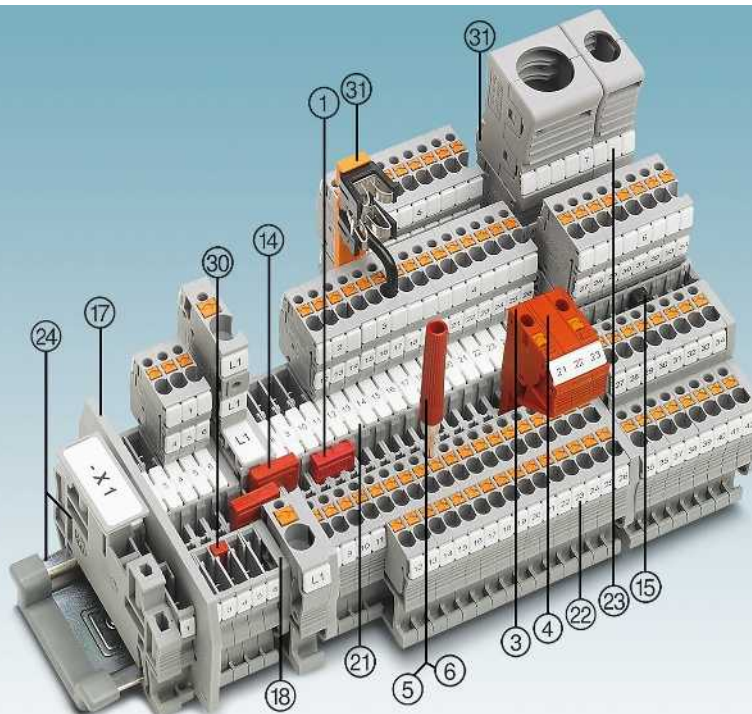

Описание	Полюсов	Цвет	Тип	Артикул №	Штук	Тип	Артикул №	Штук
① Перемычка <sup>1)</sup>	2	красный	FBS 2-3,5	3213014	50			
	3	красный	FBS 3-3,5	3213027	50			
	4	красный	FBS 4-3,5	3213030	50			
	5	красный	FBS 5-3,5	3213043	50			
	10	красный	FBS 10-3,5	3213056	50			
	20	красный	FBS 20-3,5	3213069	50			
③ Наборный контрольный штекер		красный	PS-3,5	3031010	10			
④ Проставка		красный	DP PS-3,5	3031011	10			
⑤ Контрольный штекер, металлическая деталь		серебристый	MPS-MT	0201744	10			
⑥ Изоляционная втулка, для металлической части MPS		красный	MPS-IR RD	0201676	10			
⑨ Нодирующий профиль		красный	PC	3040588	50			
	Отвертка		SZF 0-0,4X2,5	1204504	10			

⑭ Переходная перемычка
⑮ Вертикальная перемычка
⑰ Разделители / сегменты крыши
⑱ Крышка
⑳ Маркировка средней гайки
㉑ Маркировка среднего и бокового паза
㉒ Маркировка бокового паза
㉓ Монтажная рейка и концевой зажим
㉔ Фиксаторы, приспособления для снятия растягивающего усилия, экраны
Полное описание принадлежностей: phoenixcontact.net/products

RB ... см. стр. 402.
FBS 1,5/S-PV ... см. на странице 398.
ATP-... / DS-... см. phoenixcontact.net/products
Документировано при артикуле
UCT-TM 3,5 или ZB 3,5. См. также каталог 3, таблицы выбора со страницы 68.
UCT-TMF 3,5 или ZBF 3,5. См. также каталог 3, таблицы выбора со страницы 68.
UCT-TMF 3,5 или ZBF 3,5. См. также каталог 3, таблицы выбора со страницы 68.
См. каталог 3
См. со стр. 362.
Указание: Дополняющие и иные принадлежности указаны при изделии.



## Вставные соединительные элементы COMBI PT 1,5 мм<sup>2</sup>

### Проходные, многопроводные и многоярусные клеммы, а также заземляющие клеммы

#### Примечания:

<sup>1)</sup> Технические характеристики и дополнительные принадлежности описаны на странице 278.

<sup>2)</sup> Кривая изменения характеристик приведена на сайте: phoenixcontact.net/products

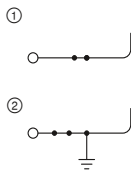

17,5 А, проходной блок зажимов



#### Технические характеристики<sup>1)</sup>

Ширина	Длина	Высота		
3,5	46	32 (NS 35/7,5)		
I <sub>макс.</sub> [A]	U <sub>макс.</sub> [B]	макс. Ø [мм <sup>2</sup> ]	AWG (UL)	
17,5 <sup>2)</sup>	500	0,14 - 1,5	26-14	
17,5				
Расчетные данные				
Максимальный ток шунтирования	МЭК	UL / CUL	CSA	Ex
Расчетное напряжение	500	600	600	-
Номинальный ток / сечение	17,5 <sup>2)</sup> / 1,5	15 / -	15 / -	- / -

#### Данные для заказа

Тип	Артикул №	Штук
PT 1,5/S/1P	① 3208582	50
PT 1,5/S/1P BU	① 3208595	50
PT 1,5/S/1P-PE	② 3212332	50

#### Принадлежности<sup>1)</sup>

D-PT 1,5/S	Артикул №	Штук
	3208142	50

Размеры	[мм]
Максимальные электрические данные	
Максимальный ток шунтирования	[A]
Расчетные данные	
Расчетное напряжение	[B]
Номинальный ток / сечение	[A] / [мм <sup>2</sup> ]

Описание	Цвет
Клемма	серый
	синий
Заземляющая клемма	желто-зел.

Крышка, ширина 2,2 мм	серый
-----------------------	-------

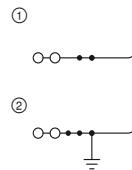

17,5 А, проходной блок зажимов, 3 разъема



#### Технические характеристики<sup>1)</sup>

Ширина	Длина	Высота		
3,5	55	32 (NS 35/7,5)		
I <sub>макс.</sub> [A]	U <sub>макс.</sub> [B]	макс. Ø [мм <sup>2</sup> ]	AWG (UL)	
17,5 <sup>2)</sup>	500	0,14 - 1,5	26-14	
17,5				
Расчетные данные				
Максимальный ток шунтирования	МЭК	UL / CUL	CSA	Ex
Расчетное напряжение	500	600	600	-
Номинальный ток / сечение	17,5 <sup>2)</sup> / 1,5	15 / -	15 / -	- / -

#### Данные для заказа

Тип	Артикул №	Штук
PT 1,5/S-TWIN/1P	① 3212358	50
PT 1,5/S-TWIN/1P BU	① 3212361	50
PT 1,5/S-TWIN/1P-PE	② 3212374	50

#### Принадлежности<sup>1)</sup>

D-PT 1,5/S-TWIN	Артикул №	Штук
	3208184	50

### Проходные, многопроводные и многоярусные клеммы, а также заземляющие клеммы

#### Примечания:

<sup>1)</sup> Технические характеристики и дополнительные принадлежности описаны на странице 278.

<sup>2)</sup> Кривая изменения характеристик приведена на сайте: phoenixcontact.net/products

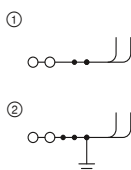

17,5 А, проходной блок зажимов, 4 разъема



#### Технические характеристики<sup>1)</sup>

Ширина	Длина	Высота		
3,5	78,5	32 (NS 35/7,5)		
I <sub>макс.</sub> [A]	U <sub>макс.</sub> [B]	макс. Ø [мм <sup>2</sup> ]	AWG (UL)	
17,5 <sup>2)</sup>	500	0,14 - 1,5	26-14	
17,5				
Расчетные данные				
Максимальный ток шунтирования	МЭК	UL / CUL	CSA	Ex
Расчетное напряжение	500	600	600	-
Номинальный ток / сечение	17,5 <sup>2)</sup> / 1,5	15 / -	15 / -	- / -

#### Данные для заказа

Тип	Артикул №	Штук
PT 1,5/S-QUATTRO/2P	① 3212390	50
PT 1,5/S-QUATTRO/2P BU	① 3212400	50
PT 1,5/S-QUATTRO/2P-PE	② 3212413	50

#### Принадлежности<sup>1)</sup>

D-PT 1,5/S-QUATTRO/2P	Артикул №	Штук
	3212426	50

Размеры	[мм]
Максимальные электрические данные	
Максимальный ток шунтирования	[A]
Расчетные данные	
Расчетное напряжение	[B]
Номинальный ток / сечение	[A] / [мм <sup>2</sup> ]

Описание	Цвет
Клемма	серый
	синий
со связью потенциала	серый
Заземляющая клемма	желто-зел.

Крышка, ширина 2,2 мм	серый
-----------------------	-------

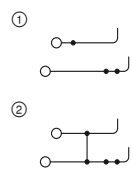

16 А, двухъярусные клеммы



#### Технические характеристики<sup>1)</sup>

Ширина	Длина	Высота		
3,5	69,3	42,6 (NS 35/7,5)		
I <sub>макс.</sub> [A]	U <sub>макс.</sub> [B]	макс. Ø [мм <sup>2</sup> ]	AWG (UL)	
16 <sup>2)</sup>	500	0,14 - 1,5	26-14	
17,5				
Расчетные данные				
Максимальный ток шунтирования	МЭК	UL / CUL	CSA	Ex
Расчетное напряжение	500	600	600	-
Номинальный ток / сечение	16 <sup>2)</sup> / 1,5	15 / -	15 / -	- / -

#### Данные для заказа

Тип	Артикул №	Штук
РТТВ 1,5/S/2P	① 3212439	50
РТТВ 1,5/S/2P BU	① 3212442	50
РТТВ 1,5/S/2P-PV	② 3212468	50
РТТВ 1,5/S/2P-PE	③ 3212455	50

#### Принадлежности<sup>1)</sup>

D-РТТВ 1,5/S/2P	Артикул №	Штук
	3212471	50

# Клеммные блоки - CLIPLINE complete

## Вставные соединительные элементы COMBI PT 1,5 мм<sup>2</sup>

### Проходные и заземляющие мини-клеммы

#### Примечания:

<sup>1)</sup> Технические характеристики и дополнительные принадлежности описаны на странице 278.

<sup>2)</sup> Кривая изменения характеристик приведена на сайте: [phoenixcontact.net/products](http://phoenixcontact.net/products)

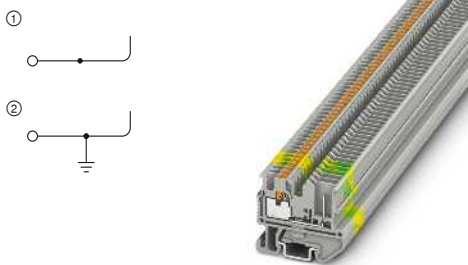

17,5 А, проходной блок мини-зажимов



#### Технические характеристики<sup>1)</sup>

Размеры	Ширина	Длина	Высота
[мм]	3,5	33,55	28,1 (NS 15)
Максимальные электрические данные	I <sub>макс.</sub> [А]	U <sub>макс.</sub> [В]	макс. Ø [мм <sup>2</sup> ] AWG (UL)
	17,5 <sup>2)</sup>	500	0,14 - 1,5 26-14
Максимальный ток шунтирования	[А]	17,5	
Расчетные данные	МЭК	UL / CUL	CSA Ex
Расчетное напряжение	[В]	500	600
Номинальный ток / сечение	[А] / [мм <sup>2</sup> ]	17,5 <sup>2)</sup> / 1,5	15 / -

#### Данные для заказа

Описание	Цвет	Тип	Артикул №	Штук
Клемма	серый	MPT 1,5/S/1P	① 3248115	50
	синий	MPT 1,5/S/1P BU	① 3248116	50
Заземляющая клемма	желто-зел.	MPT 1,5/S/1P-PE	② 3248117	50

#### Принадлежности<sup>1)</sup>

Нрышна, ширина 2,2 мм	серый	D-MPT 1,5/S	3248120	50
-----------------------	-------	-------------	---------	----

### Проходные, многопроводные и многоярусные клеммы, а также заземляющие клеммы

#### Примечания:

<sup>1)</sup> Технические характеристики и дополнительные принадлежности описаны на странице 278.

<sup>2)</sup> Кривая изменения характеристик приведена на сайте: [phoenixcontact.net/products](http://phoenixcontact.net/products)

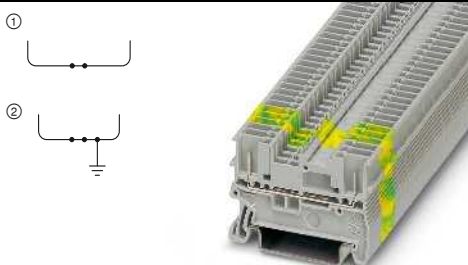

17,5 А, проходной блок зажимов

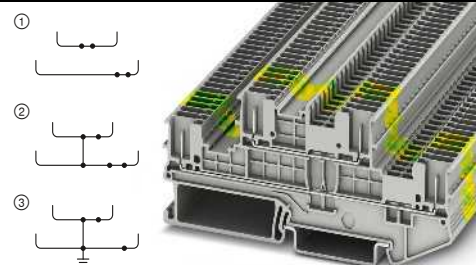

16 А, двухъярусные клеммы



#### Технические характеристики<sup>1)</sup>

Размеры	Ширина	Длина	Высота
[мм]	3,5	45,8	32 (NS 35/7,5)
Максимальные электрические данные	I <sub>макс.</sub> [А]	U <sub>макс.</sub> [В]	макс. Ø [мм <sup>2</sup> ] AWG (UL)
	17,5 <sup>2)</sup>	500	0,14 - 1,5 -
Максимальный ток шунтирования	[А]	17,5	
Расчетные данные	МЭК	UL / CUL	CSA Ex
Расчетное напряжение	[В]	500	600
Номинальный ток / сечение	[А] / [мм <sup>2</sup> ]	17,5 <sup>2)</sup> / 1,5	15 / -

#### Данные для заказа

Описание	Цвет	Тип	Артикул №	Штук
Клемма	серый	PT 1,5/S/2P	① 3213784	50
со связью потенциала	синий	PT 1,5/S/2P BU	① 3213797	50
Заземляющая клемма	желто-зел.	PT 1,5/S/2P-PE	② 3213810	50

#### Принадлежности<sup>1)</sup>

Нрышна, ширина 2,2 мм	серый	D-PT 1,5/S	3208142	50
-----------------------	-------	------------	---------	----



#### Технические характеристики<sup>1)</sup>

Размеры	Ширина	Длина	Высота
[мм]	3,5	93,9	42,6 (NS 35/7,5)
Максимальные электрические данные	I <sub>макс.</sub> [А]	U <sub>макс.</sub> [В]	макс. Ø [мм <sup>2</sup> ] AWG (UL)
	16 <sup>2)</sup>	500	0,14 - 1,5 -
Максимальный ток шунтирования	[А]	17,5	
Расчетные данные	МЭК	UL / CUL	CSA Ex
Расчетное напряжение	[В]	500	600
Номинальный ток / сечение	[А] / [мм <sup>2</sup> ]	16 <sup>2)</sup> / 1,5	15 / -

#### Данные для заказа

Описание	Цвет	Тип	Артикул №	Штук
Клемма	серый	РТТВ 1,5/S/4P	① 3213865	50
со связью потенциала	синий	РТТВ 1,5/S/4P BU	① 3213878	50
Заземляющая клемма	желто-зел.	РТТВ 1,5/S/4P-PV	② 3213852	50
		РТТВ 1,5/S/4P-PE	③ 3213881	50

#### Принадлежности<sup>1)</sup>

Нрышна, ширина 2,2 мм	серый	D-РТТВ 1,5/S/4P	3213894	50
-----------------------	-------	-----------------	---------	----

## Вставные соединительные элементы COMBI PT 1,5 мм<sup>2</sup>

### Электротехнические клеммы панельной конструкции

#### Примечания:

<sup>1)</sup> Технические характеристики и дополнительные принадлежности описаны на странице 278.

<sup>2)</sup> Кривая изменения характеристик приведена на сайте: phoenixcontact.net/products

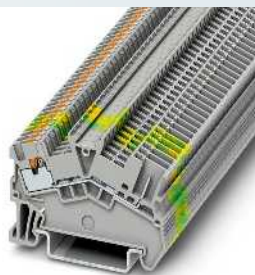
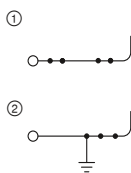

17,5 А, проходной блок зажимов



#### Технические характеристики<sup>1)</sup>

Ширина	Длина	Высота		
3,5	50,7	38,5 (NS 35/7,5)		
I <sub>макс.</sub> [A]	U <sub>макс.</sub> [B]	макс. Ø [мм <sup>2</sup> ]	AWG (UL)	
17,5 <sup>2)</sup>	500	0,14 - 1,5	26-14	
17,5				
Расчетные данные				
Максимальный ток шунтирования	[A]	МЭК	UL / CUL	CSA
Расчетное напряжение	[B]	500	600	Ex
Номинальный ток / сечение	[A] / [мм <sup>2</sup> ]	17,5 <sup>2)</sup> / 1,5	15 / -	15 / -

#### Данные для заказа

Тип	Артикул №	Штук
PTS 1,5/S/1P	① 3214453	50
PTS 1,5/S/1P BU	① 3214466	50
PTS 1,5/S/1P-PE	② 3214479	50

#### Принадлежности<sup>1)</sup>

D-PTS 1,5/S	Артикул №	Штук
	3214576	50

Размеры	[мм]
Максимальные электрические данные	
Максимальный ток шунтирования	[A]
Расчетные данные	
Расчетное напряжение	[B]
Номинальный ток / сечение	[A] / [мм <sup>2</sup> ]

Описание	Цвет
Клемма	серый
	синий
Заземляющая клемма	желто-зел.

Крышка, ширина 2,2 мм	серый
-----------------------	-------

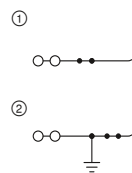

17,5 А, проходной блок зажимов, 3 разъема



#### Технические характеристики<sup>1)</sup>

Ширина	Длина	Высота		
3,5	50,7	38,5 (NS 35/7,5)		
I <sub>макс.</sub> [A]	U <sub>макс.</sub> [B]	макс. Ø [мм <sup>2</sup> ]	AWG (UL)	
17,5 <sup>2)</sup>	500	0,14 - 1,5	26-14	
17,5				
Расчетные данные				
Максимальный ток шунтирования	[A]	МЭК	UL / CUL	CSA
Расчетное напряжение	[B]	500	600	Ex
Номинальный ток / сечение	[A] / [мм <sup>2</sup> ]	17,5 <sup>2)</sup> / 1,5	15 / -	15 / -

#### Данные для заказа

Тип	Артикул №	Штук
PTS 1,5/S-TWIN/1P	① 3214709	50
PTS 1,5/S-TWIN/1P BU	① 3214712	50
PTS 1,5/S-TWIN/1P-PE	② 3214725	50

#### Принадлежности<sup>1)</sup>

D-PTS 1,5/S	Артикул №	Штук
	3214576	50

### Электротехнические клеммы панельной конструкции

#### Примечания:

<sup>1)</sup> Технические характеристики и дополнительные принадлежности описаны на странице 278.

<sup>2)</sup> Кривая изменения характеристик приведена на сайте: phoenixcontact.net/products

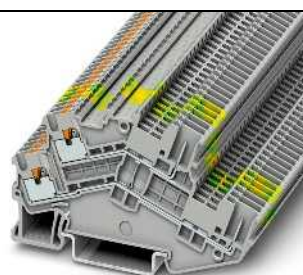
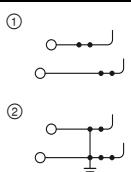

16 А, двухъярусные клеммы



#### Технические характеристики<sup>1)</sup>

Ширина	Длина	Высота		
3,5	78	55 (NS 35/7,5)		
I <sub>макс.</sub> [A]	U <sub>макс.</sub> [B]	макс. Ø [мм <sup>2</sup> ]	AWG (UL)	
16 <sup>2)</sup>	500	0,14 - 1,5	26-14	
17,5				
Расчетные данные				
Максимальный ток шунтирования	[A]	МЭК	UL / CUL	CSA
Расчетное напряжение	[B]	500	600	Ex
Номинальный ток / сечение	[A] / [мм <sup>2</sup> ]	16 <sup>2)</sup> / 1,5	15 / -	15 / -

#### Данные для заказа

Тип	Артикул №	Штук
PTTBS 1,5/S/2P	① 3214495	50
PTTBS 1,5/S/2P BU	① 3214505	50
PTTBS 1,5/S/2P-PE	② 3214518	50

#### Принадлежности<sup>1)</sup>

D-PTTBS 1,5/S/2P	Артикул №	Штук
	3214534	50

Размеры	[мм]
Максимальные электрические данные	
Максимальный ток шунтирования	[A]
Расчетные данные	
Расчетное напряжение	[B]
Номинальный ток / сечение	[A] / [мм <sup>2</sup> ]

Описание	Цвет
Клемма	серый
	синий
	серый
Заземляющая клемма	желто-зел.

Крышка, ширина 2,2 мм	серый
-----------------------	-------

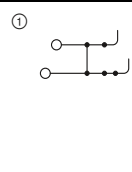

16 А, двухъярусная клемма с разветвлением цепей



#### Технические характеристики<sup>1)</sup>

Ширина	Длина	Высота		
3,5	78	55 (NS 35/7,5)		
I <sub>макс.</sub> [A]	U <sub>макс.</sub> [B]	макс. Ø [мм <sup>2</sup> ]	AWG (UL)	
16 <sup>2)</sup>	500	0,14 - 1,5	26-14	
17,5				
Расчетные данные				
Максимальный ток шунтирования	[A]	МЭК	UL / CUL	CSA
Расчетное напряжение	[B]	500	600	Ex
Номинальный ток / сечение	[A] / [мм <sup>2</sup> ]	16 <sup>2)</sup> / 1,5	15 / -	15 / -

#### Данные для заказа

Тип	Артикул №	Штук
PTTBS 1,5/S/2P-PV	① 3214521	50

#### Принадлежности<sup>1)</sup>

D-PTTBS 1,5/S/2P	Артикул №	Штук
	3214534	50

# Клеммные блоки - CLIPLINE complete

## Вставные соединительные элементы COMBI PT 1,5 мм<sup>2</sup>

### Устройства сопряжения

#### Примечания:

1) Технические характеристики и дополнительные принадлежности описаны на странице 278.

2) Кривая изменения характеристик приведена на сайте: phoenixcontact.net/products



17,5 А, устройство сопряжения

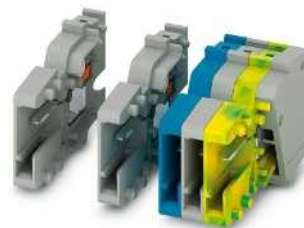
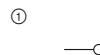

17,5 А, устройство сопряжения, самостоятельная сборка



#### Технические характеристики<sup>1)</sup>

Размеры	Ширина	Длина	Высота
	3,5 x Полюсов	27	17,8

Максимальные электрические данные	I <sub>макс.</sub> [A]	U <sub>макс.</sub> [В]	макс. Ø [мм <sup>2</sup> ]	AWG (UL)
	17,5 <sup>2)</sup>	500	0,14 - 1,5	26-14
Расчетные данные	МЭК	UL / CUL	CSA	Ex
Расчетное напряжение	500	600	600	-
Номинальный ток / сечение	17,5 <sup>2)</sup> / 1,5	15 / -	15 / -	- / -

#### Технические характеристики<sup>1)</sup>

Размеры	Ширина	Длина	Высота
	3,5 x Полюсов	27	17,8

Максимальные электрические данные	I <sub>макс.</sub> [A]	U <sub>макс.</sub> [В]	макс. Ø [мм <sup>2</sup> ]	AWG (UL)
	17,5 <sup>2)</sup>	500	0,14 - 1,5	26-14
Расчетные данные	МЭК	UL / CUL	CSA	Ex
Расчетное напряжение	500	600	600	-
Номинальный ток / сечение	17,5 <sup>2)</sup> / 1,5	15 / -	15 / -	- / -

#### Данные для заказа

Описание	Полюсов	Ширина	Цвет	Тип	Артикул №	Штук
Муфта COMBI	2	7 мм	серый	PPC 1,5/S/ 2	3213386	50
	3	10,5 мм	серый	PPC 1,5/S/ 3	3213399	50
	4	14 мм	серый	PPC 1,5/S/ 4	3213409	50
	5	17,5 мм	серый	PPC 1,5/S/ 5	3213412	50
	6	21 мм	серый	PPC 1,5/S/ 6	3213425	25
	7	24,5 мм	серый	PPC 1,5/S/ 7	3213438	25
	8	28 мм	серый	PPC 1,5/S/ 8	3213441	25
	9	31,5 мм	серый	PPC 1,5/S/ 9	3213454	25
	10	35 мм	серый	PPC 1,5/S/10	3213467	25
	11	38,5 мм	серый	PPC 1,5/S/11	3213470	10
	12	42 мм	серый	PPC 1,5/S/12	3213483	10
	13	45,5 мм	серый	PPC 1,5/S/13	3213496	10
	14	49 мм	серый	PPC 1,5/S/14	3213506	10
	15	52,5 мм	серый	PPC 1,5/S/15	3213519	10
	Устройство сопряжения COMBI, самостоятельная сборка	1	3,5 мм	серый		
1		3,5 мм	синий			
1		3,5 мм	желто-зел.			

#### Данные для заказа

Описание	Полюсов	Ширина	Цвет	Тип	Артикул №	Штук
PPC 1,5/S/1-L					3213357	50
PPC 1,5/S/1-L BU					3213360	50
PPC 1,5/S/1-L GNYE					3213373	50

#### Принадлежности<sup>1)</sup>

Описание	Тип	Артикул №	Штук
Контрольный штекер, металлическая деталь, диаметр 2,3 мм	MPS-MT	0201744	10
Изоляционная втулка, для металлической части MPS	MPS-IH RD	0201676	10
Нрышка, ширина 3 мм	D-PPC 1,5/S	3213690	50
Механический ключ, 4 ключа, для установки во все базовые клеммы	PC	3040588	50
Приспособление для снятия растягивающего усилия, для штекеров и соединителей, 2-полюсн.	PZ 1,5/S/2	3212918	50
Корпус кабельного разъема, для PP-H 1,5... и PPC1,5..., 3-полюсн.	PH 1,5/S/3	3212756	50
4-полюсн.	PH 1,5/S/4	3212769	50
5-полюсн.	PH 1,5/S/5	3212772	50
6-полюсн.	PH 1,5/S/6	3212785	25
7-полюсн.	PH 1,5/S/7	3212798	25
8-полюсн.	PH 1,5/S/8	3212808	25
9-полюсн.	PH 1,5/S/9	3212811	25
10-полюсн.	PH 1,5/S/10	3212824	25
11-конт.	PH 1,5/S/11	3212837	10
12-полюсн.	PH 1,5/S/12	3212840	10
13-конт.	PH 1,5/S/13	3212853	10
14-полюсн.	PH 1,5/S/14	3212866	10
15-полюсн.	PH 1,5/S/15	3212879	10

#### Принадлежности<sup>1)</sup>

Описание	Тип	Артикул №	Штук
MPS-MT		0201744	10
MPS-IH RD		0201676	10
D-PPC 1,5/S		3213690	50
PC		3040588	50
PZ 1,5/S/2		3212918	50
PH 1,5/S/3		3212756	50
PH 1,5/S/4		3212769	50
PH 1,5/S/5		3212772	50
PH 1,5/S/6		3212785	25
PH 1,5/S/7		3212798	25
PH 1,5/S/8		3212808	25
PH 1,5/S/9		3212811	25
PH 1,5/S/10		3212824	25
PH 1,5/S/11		3212837	10
PH 1,5/S/12		3212840	10
PH 1,5/S/13		3212853	10
PH 1,5/S/14		3212866	10
PH 1,5/S/15		3212879	10



## Устройства сопряжения

### Примечания:

1) Технические характеристики и дополнительные принадлежности описаны на странице 278.

2) Кривая изменения характеристик приведена на сайте: phoenixcontact.net/products

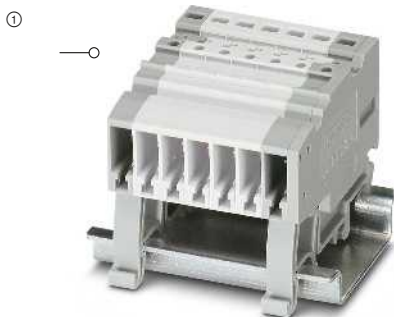

17,5 А, устройство сопряжения для монтажа на несущей рейне



### Технические характеристики<sup>1)</sup>

Размеры	Ширина	Длина	Высота
	3,5	43	28,3 (NS 35/7,5) / 28,3 (NS 15)
Максимальные электрические данные	$I_{\text{макс.}}$ [А]	$U_{\text{макс.}}$ [В]	макс. Ø [мм <sup>2</sup> ] AWG (UL)
	17,5 <sup>2)</sup>	500	0,14 - 1,5 26-14
Расчетные данные	МЭН	UL / CUL	CSA Ex
Расчетное напряжение	500	600	600 -
Номинальный ток / сечение	[А] / [мм <sup>2</sup> ]	17,5 <sup>2)</sup> / 1,5	15 / - 15 / - - / -

### Данные для заказа

Описание	Цвет	Тип	Артикул №	Штук
Муфта COMBI	серый	PPC 1,5/S-NS/1-L	3213700	50

### Принадлежности<sup>1)</sup>

Описание	Цвет	Тип	Артикул №	Штук
Нрышка, ширина 3 мм	серый	D-PPC 1,5/S	3213690	50
Механический ключ, 4 ключа, для установки во все базовые клеммы	красный	PC	3040588	50
Приспособление для снятия растягивающего усилия, для штекеров и соединителей, 2-полюсн.	черный	PZ 1,5/S/2	3212918	50

### Штекер COMBI

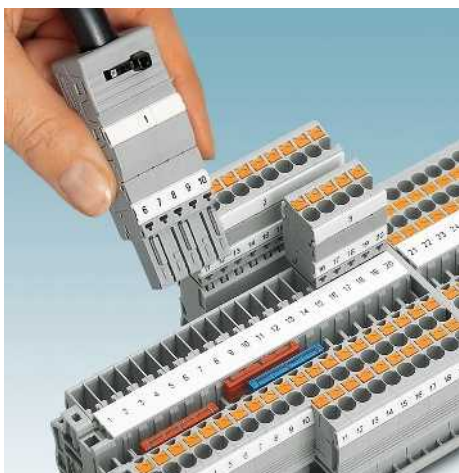

- В ассортименте широкий спектр дополнительных принадлежностей
- Возможность практичного кодирования
- Возможность нанесения крупной маркировки
- Для разгрузки соединительных кабелей от натяжения в ассортименте прочные кабельные коробки

Примечания:
1) Технические характеристики и дополнительные принадлежности описаны на странице 278.
2) Кривая изменения характеристик приведена на сайте: phoenixcontact.net/products

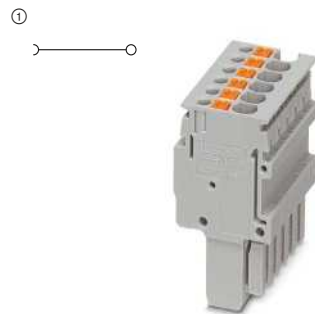

17,5 А, штекер, подключение в направлении вставления



Размеры	[мм]		
Ширина	3,5	Длина	16,5
Высота	31,3	Высота в сборе	19,5

Максимальные электрические данные			
$I_{\text{макс.}}$ [А]	$U_{\text{макс.}}$ [В]	макс. Ø [мм <sup>2</sup> ]	AWG (UL)
17,5 <sup>2)</sup>	500	0,14 - 1,5	26-14
МЭК	UL / CUL	CSA	Ex

Расчетные данные				
Расчетное напряжение	[В]	600	600	-
Номинальный ток / сечение	[А] / [мм <sup>2</sup> ]	17,5 <sup>2)</sup> / 1,5	15 / -	15 / -

Технические характеристики <sup>1)</sup>			
Ширина	Длина	Высота	Высота в сборе
3,5 x Полу-сов	16,5	31,3	19,5
$I_{\text{макс.}}$ [А]	$U_{\text{макс.}}$ [В]	макс. Ø [мм <sup>2</sup> ]	AWG (UL)
17,5 <sup>2)</sup>	500	0,14 - 1,5	26-14
МЭК	UL / CUL	CSA	Ex
Номинальный ток / сечение	[А] / [мм <sup>2</sup> ]	17,5 <sup>2)</sup> / 1,5	15 / -

Описание	Полюсов	Ширина	Цвет
Штекер COMBI	1	3,5 мм	серый
	2	7 мм	серый
	3	10,5 мм	серый
	4	14 мм	серый
	5	17,5 мм	серый
	6	21 мм	серый
	7	24,5 мм	серый
	8	28 мм	серый
	9	31,5 мм	серый
	10	35 мм	серый
	11	38,5 мм	серый
	12	42 мм	серый
	13	45,5 мм	серый
	14	49 мм	серый
	15	52,5 мм	серый
1	3,5 мм	синий	
1	3,5 мм	желто-зел.	

Данные для заказа		
Тип	Артикул №	Штук
PP-H 1,5/S/1	① 3212484	50
PP-H 1,5/S/2	① 3212510	50
PP-H 1,5/S/3	① 3212523	50
PP-H 1,5/S/4	① 3212536	50
PP-H 1,5/S/5	① 3212549	50
PP-H 1,5/S/6	① 3212552	25
PP-H 1,5/S/7	① 3212565	25
PP-H 1,5/S/8	① 3212578	25
PP-H 1,5/S/9	① 3212581	25
PP-H 1,5/S/10	① 3212594	25
PP-H 1,5/S/11	① 3212604	10
PP-H 1,5/S/12	① 3212617	10
PP-H 1,5/S/13	① 3212620	10
PP-H 1,5/S/14	① 3212633	10
PP-H 1,5/S/15	① 3212646	10
PP-H 1,5/S/1 BU	① 3212497	50
PP-H 1,5/S/1 GNYE	① 3212507	50

Контрольный штекер, металлическая деталь, диаметр 2,3 мм	серебристый
Изоляционная втулка, для металлической части MPS	красный
Защелка и разгрузка от усилий натяжения, для всех штекеров с подключением провода сверху, 2-полюсн.	оранжевый
Защелка-фиксатор, для штекера, 1 полюс	оранжевый
2-полюсн.	оранжевый
Приспособление для снятия растягивающего усилия, для штекеров и соединителей, 2-полюсн.	черный
Корпус кабельного разъема, для PP-H 1,5... и PPC1,5..., 3-полюсн.	серый
4-полюсн.	серый
5-полюсн.	серый
6-полюсн.	серый
7-полюсн.	серый
8-полюсн.	серый
9-полюсн.	серый
10-полюсн.	серый
11-конт.	серый
12-полюсн.	серый
13-конт.	серый
14-полюсн.	серый
15-полюсн.	серый

Принадлежности <sup>1)</sup>		
MPS-MT	0201744	10
MPS-IH RD	0201676	10
PRZ 1,5/S	3212905	50
PR 1,5/S	3212882	50
PR 1,5/S/2	3212895	50
PZ 1,5/S/2	3212918	50
PH 1,5/S/3	3212756	50
PH 1,5/S/4	3212769	50
PH 1,5/S/5	3212772	50
PH 1,5/S/6	3212785	25
PH 1,5/S/7	3212798	25
PH 1,5/S/8	3212808	25
PH 1,5/S/9	3212811	25
PH 1,5/S/10	3212824	25
PH 1,5/S/11	3212837	10
PH 1,5/S/12	3212840	10
PH 1,5/S/13	3212853	10
PH 1,5/S/14	3212866	10
PH 1,5/S/15	3212879	10

### Штекеры COMBI для самостоятельной сборки

- Штекеры COMBI с технологией подключения Push-in для самостоятельной сборки - это решение любой поставленной задачи, которое может быть реализовано самим пользователем
- Для разгрузки соединительных кабелей от натяжения в ассортименте прочные кабельные коробки
- В данном случае штекер собирается на месте из одноконттактных штекерных элементов в соответствии с целью применения. Пример сборки представлен ниже

- 1 PP-H 1,5/S/1-L
- 2 PP-H 1,5/S/1-M и PP-H 1,5/S/1-M BU
- 3 PP-H 1,5/S/1-R GNYE

Примечания:
1) Технические характеристики и дополнительные принадлежности описаны на странице 278.
2) Кривая изменения характеристик приведена на сайте: phoenixcontact.net/products
Корпус кабельных разъемов других типов приведены на стр. 367

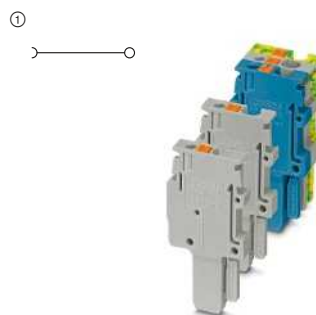

17,5 А, штекер, подключение в направлении вставления, для монтажа по месту



Размеры	[мм]
Ширина	3,5 x Полу-сов
Длина	16,5
Высота	31,3
Высота в сборе	19,5

Максимальные электрические данные	
$I_{\text{макс.}}$ [А]	17,5 <sup>2)</sup>
$U_{\text{макс.}}$ [В]	500
МЭК	UL / CUL
Расчетное напряжение	500
Номинальный ток / сечение	17,5 <sup>2)</sup> / 1,5

Технические характеристики <sup>1)</sup>			
Ширина	Длина	Высота	Высота в сборе
3,5 x Полу-сов	16,5	31,3	19,5
$I_{\text{макс.}}$ [А]	$U_{\text{макс.}}$ [В]	макс. Ø [мм <sup>2</sup> ]	AWG (UL)
17,5 <sup>2)</sup>	500	0,14 - 1,5	26-14
МЭК	UL / CUL	CSA	Ex
Расчетное напряжение	500	600	-
Номинальный ток / сечение	17,5 <sup>2)</sup> / 1,5	15 / -	- / -

Описание	Полюсов	Цвет
Штекер COMBI, левый элемент	1	серый
	1	синий
	1	желто-зел.
Штекер COMBI, средний элемент	1	серый
	1	синий
Штекер COMBI, правый элемент	1	желто-зел.
	1	серый
	1	синий
	1	желто-зел.

Данные для заказа		
Тип	Артикул №	Штук
PP-H 1,5/S/1-L	① 3212659	50
PP-H 1,5/S/1-L BU	① 3212662	50
PP-H 1,5/S/1-L GNYE	① 3212675	50
PP-H 1,5/S/1-M	① 3212688	50
PP-H 1,5/S/1-M BU	① 3212691	50
PP-H 1,5/S/1-M GNYE	① 3212701	50
PP-H 1,5/S/1-R	① 3212714	50
PP-H 1,5/S/1-R BU	① 3212727	50
PP-H 1,5/S/1-R GNYE	① 3212730	50

Контрольный штекер, металлическая деталь, диаметр 2,3 мм	серебристый
Изоляционная втулка, для металлической части MPS	красный
Защелка и разгрузка от усилий натяжения, для всех штекеров с подключением провода сверху, 2-полюсн.	оранжевый
Защелка-фиксатор, для штекера, 1 полюс	оранжевый
2-полюсн.	оранжевый
Приспособление для снятия растягивающего усилия, для штекеров и соединителей, 2-полюсн.	черный
Корпус кабельного разъема, для PP-H 1,5... и PPC1,5..., 3-полюсн.	серый
4-полюсн.	серый
5-полюсн.	серый
6-полюсн.	серый
7-полюсн.	серый
8-полюсн.	серый
9-полюсн.	серый
10-полюсн.	серый
11-конт.	серый
12-полюсн.	серый
13-конт.	серый
14-полюсн.	серый
15-полюсн.	серый

Принадлежности <sup>1)</sup>		
MPS-MT	0201744	10
MPS-IH RD	0201676	10
PRZ 1,5/S	3212905	50
PR 1,5/S	3212882	50
PR 1,5/S/2	3212895	50
PZ 1,5/S/2	3212918	50
PH 1,5/S/3	3212756	50
PH 1,5/S/4	3212769	50
PH 1,5/S/5	3212772	50
PH 1,5/S/6	3212785	25
PH 1,5/S/7	3212798	25
PH 1,5/S/8	3212808	25
PH 1,5/S/9	3212811	25
PH 1,5/S/10	3212824	25
PH 1,5/S/11	3212837	10
PH 1,5/S/12	3212840	10
PH 1,5/S/13	3212853	10
PH 1,5/S/14	3212866	10
PH 1,5/S/15	3212879	10

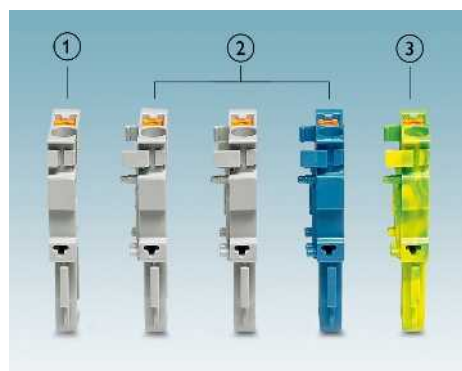

### Общие технические характеристики для соединительных клемм с зажимами push-in COMBI PT 2,5 мм<sup>2</sup>

<b>Расчетные данные</b>		МЭК 61984			
Расчетное сечение	[мм <sup>2</sup> ]	2,5			
Диапазон сечений	AWG	26 - 12			
<b>Возможности подключения</b>		одн.ж.	мног.ж.	Кабельный наконечник с пластмассовой втулкой или без	
1-жильн.	[мм <sup>2</sup> ]	0,14 - 4	0,14 - 2,5	0,14 - 2,5	0,14 - 2,5
2-жильный гибкий с кабельным наконечником TWIN	[мм <sup>2</sup> ]	-	-	-	0,5
Сечение проводников, подсоединяемых без инструмента	[мм <sup>2</sup> ]	0,34 - 4	-	0,34 - 2,5	0,34 - 2,5
<b>Общие характеристики</b>					
Длина снятия изоляции	[мм]	8 - 10			
Изоляционный материал		PA			
Класс воспламеняемости согласно UL 94		V0			

Указания: дополнительные или отличные данные документируются у артикула.

#### Примечания:



Рядом с артикулом расположена внутренняя электрическая проводка в виде схемы. Свободные места соединения для шунтирования обозначены черной точкой.

Указанные технические данные и допуски относятся к первому артикулу в столбике. Данные о следующих артикулах указаны на сайте phoenixcontact.net/products

Полные данные по группам использования UL и CSA, номера файлов и ссылки в интернете приведены на сайте phoenixcontact.net/products

<sup>1)</sup> Ток шунтирования документирован при соответствующем артикуле. Другие цвета см. на стр. 396.

### Системные принадлежности для соединительных клемм с разъемами push-in COMBI PT 2,5 мм<sup>2</sup>

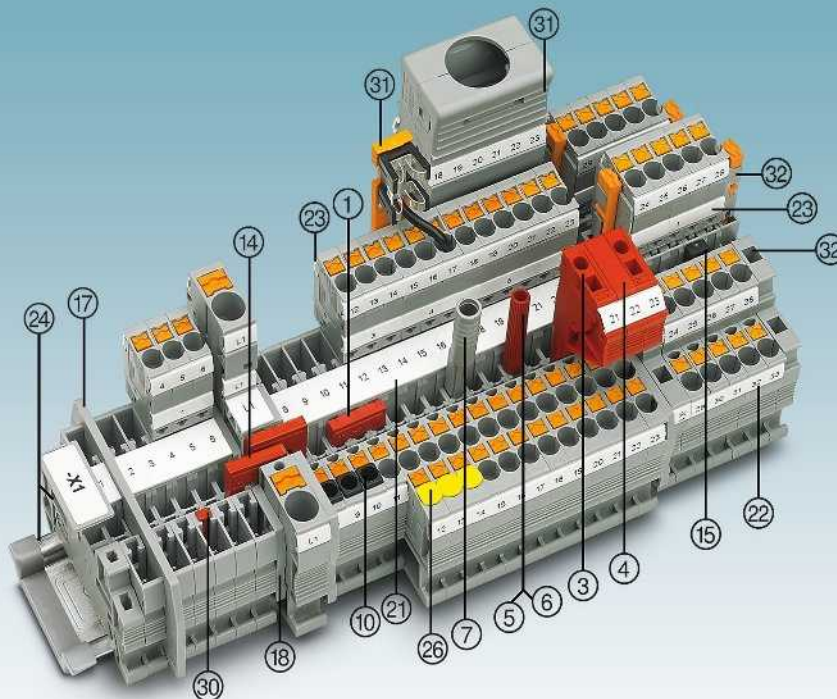

Описание	Полюсов	Цвет	Тип	Артикул №	Штук	Тип	Артикул №	Штук
① Перемычка <sup>1)</sup>	2	красный	FBS 2-5	3030161	50	FBSR 2-5	3033702	50
	3	красный	FBS 3-5	3030174	50	FBSR 3-5	3001591	50
	4	красный	FBS 4-5	3030187	50	FBSR 4-5	3001592	50
	5	красный	FBS 5-5	3030190	50	FBSR 5-5	3001593	50
	10	красный	FBS 10-5	3030213	10	FBSR 10-5	3033710	10
20	красный	FBS 20-5	3030226	10				
③ Наборный контрольный штекер		красный	PS-5	3030983	10			
④ Проставка		красный	DP PS-5	3036725	10			
⑤ Контрольный штекер, металлическая деталь		серебристый	MPS-MT	0201744	10			
⑥ Изоляционная втулка, для металлической части MPS		красный	MPS-IH RD	0201676	10			
⑦ Адаптер тестера, гнездовое отверстие 4 мм		серый	PAI-4-N GY	3032871	10			
⑩ Изоляционная втулка		белый	ISH 2,5/0,2	3002843	50			
	0,25 - 0,5 мм <sup>2</sup>	серый	ISH 2,5/0,5	3002856	50			
	0,75 - 1 мм <sup>2</sup>	черный	ISH 2,5/1,0	3002869	50			
⑩ Нодирующий профиль		красный	PC	3040588	50			
Отвертка			SZF 1-0,6X3,5	1204517	10			

⑭ Переходная перемычка			RB ... см. стр. 402.
⑮ Вертикальная перемычка			FBS-PV ... см. стр. 398.
⑰ Разделители / сегменты крышки			ATP-... / DS-... см. phoenixcontact.net/products
⑱ Крышка			Документировано при артикуле
⑲ Маркировка средней гайки			UC-TM 5, UCT-TM 5 или ZB 5. См. также каталог 3, таблицы выбора со страницы 68.
⑳ Маркировка среднего и бокового паза			UC-TMF 5, UCT-TMF 5 или ZBF 5. См. также каталог 3, таблицы выбора со страницы 68.
㉑ Маркировка бокового паза			UC-TMF 5, UCT-TMF 5 или ZBF 5. См. также каталог 3, таблицы выбора со страницы 68.
㉒ Монтажная рейна и концевой зажим			См. каталог 3
㉓ Крышка для шахты проводника			SEC ... см. на странице 407.
㉔ Фиксаторы, приспособления для снятия растягивающего усилия, экраны			См. со стр. 362.
㉕ Винтовые фланцы, винтовые фланцевые крышки			См. со стр. 370.
Полное описание принадлежностей:			Указание: Дополняющие и иные принадлежности указаны при изделии.
phoenixcontact.net/products			



## Штекерные соединительные элементы COMBI PT 2,5 мм<sup>2</sup>

### Проходные, многопроводные и многоярусные клеммы, а также заземляющие клеммы

<b>Примечания:</b>
1) Технические характеристики и дополнительные принадлежности описаны на странице 286.
2) Кривая изменения характеристик приведена на сайте: <a href="http://phoenixcontact.net/products">phoenixcontact.net/products</a>
Винтовой фланец, см. стр. 370.
Описание крепежного фланца см. на стр. 369.

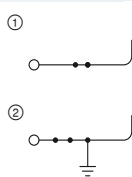

24 А, проходной блок зажимов



Технические характеристики <sup>1)</sup>				
Ширина	Длина	Высота		
5,2	48,5	36,5 (NS 35/7,5)		
I <sub>макс.</sub> [A]	U <sub>макс.</sub> [B]	макс. Ø [мм <sup>2</sup> ]	AWG (UL)	
24 <sup>2)</sup>	500	0,14 - 4	26-12	
24 (FBS) / 17,5 (FBSR)				
МЭК	UL / CUL	CSA	Ex	
Расчетное напряжение	500	600	300	-
Номинальный ток / сечение	24 <sup>2)</sup> / 2,5	20 / -	20 / -	- / -

#### Данные для заказа

Тип	Артикул №	Штук
PT 2,5/1P	① 3210033	50
PT 2,5/1P BU	① 3210046	50
PT 2,5/1P-PE	② 3210059	50

#### Принадлежности<sup>1)</sup>

Тип	Артикул №	Штук
D-ST 2,5	3030417	50

<b>Размеры</b>	[мм]
<b>Максимальные электрические данные</b>	
Максимальный ток шунтирования	[A]
<b>Расчетные данные</b>	
Расчетное напряжение	[B]
Номинальный ток / сечение	[A] / [мм <sup>2</sup> ]

Описание	Цвет
<b>Клемма</b>	серый
	синий
<b>Заземляющая клемма</b>	желто-зел.

<b>Крышка, ширина 2,2 мм</b>	серый
------------------------------	-------

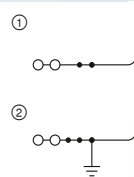

24 А, проходной блок зажимов, 3 разъема



Технические характеристики <sup>1)</sup>				
Ширина	Длина	Высота		
5,2	60,5	36,5 (NS 35/7,5)		
I <sub>макс.</sub> [A]	U <sub>макс.</sub> [B]	макс. Ø [мм <sup>2</sup> ]	AWG (UL)	
24 <sup>2)</sup>	500	0,14 - 4	26-12	
24 (FBS) / 17,5 (FBSR)				
МЭК	UL / CUL	CSA	Ex	
Расчетное напряжение	500	600	300	-
Номинальный ток / сечение	24 <sup>2)</sup> / 2,5	20 / -	20 / -	- / -

#### Данные для заказа

Тип	Артикул №	Штук
PT 2,5-TWIN/1P	① 3209633	50
PT 2,5-TWIN/1P BU	① 3209646	50
PT 2,5-TWIN/1P-PE	② 3209659	50

#### Принадлежности<sup>1)</sup>

Тип	Артикул №	Штук
D-ST 2,5-TWIN	3030488	50

### Проходные, многопроводные и многоярусные клеммы, а также заземляющие клеммы

<b>Примечания:</b>
1) Технические характеристики и дополнительные принадлежности описаны на странице 286.
2) Кривая изменения характеристик приведена на сайте: <a href="http://phoenixcontact.net/products">phoenixcontact.net/products</a>
Винтовой фланец, см. стр. 370.
Описание крепежного фланца см. на стр. 369.

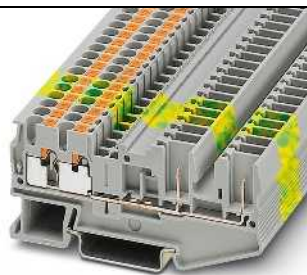
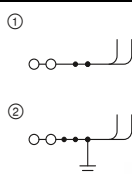

24 А, проходной блок зажимов, 4 разъема



Технические характеристики <sup>1)</sup>				
Ширина	Длина	Высота		
5,2	81	36,5 (NS 35/7,5)		
I <sub>макс.</sub> [A]	U <sub>макс.</sub> [B]	макс. Ø [мм <sup>2</sup> ]	AWG (UL)	
24 <sup>2)</sup>	500	0,14 - 4	26-12	
24 (FBS) / 17,5 (FBSR)				
МЭК	UL / CUL	CSA	Ex	
Расчетное напряжение	500	600	300	-
Номинальный ток / сечение	24 <sup>2)</sup> / 2,5	20 / -	20 / -	- / -

#### Данные для заказа

Тип	Артикул №	Штук
PT 2,5-QUATTRO/2P	① 3209662	50
PT 2,5-QUATTRO/2P BU	① 3209675	50
PT 2,5-QUATTRO/2P-PE	② 3209688	50

#### Принадлежности<sup>1)</sup>

Тип	Артикул №	Штук
D-ST 2,5-QUATTRO/ 2P	3040083	50

<b>Размеры</b>	[мм]
<b>Максимальные электрические данные</b>	
Максимальный ток шунтирования	[A]
<b>Расчетные данные</b>	
Расчетное напряжение	[B]
Номинальный ток / сечение	[A] / [мм <sup>2</sup> ]

Описание	Цвет
<b>Клемма</b>	серый
	синий
<b>Заземляющая клемма</b>	желто-зел.

<b>Крышка, ширина 2,2 мм</b>	серый
<b>Проставка, ширина 5,2 мм</b>	оранжевый

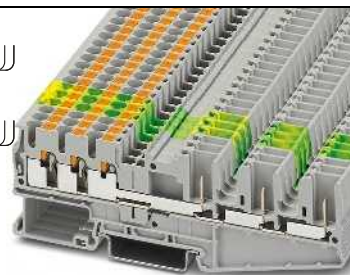
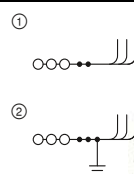

24 А, проходной блок зажимов, 6 разъемов



Технические характеристики <sup>1)</sup>				
Ширина	Длина	Высота		
5,2	111,2	36,8 (NS 35/7,5)		
I <sub>макс.</sub> [A]	U <sub>макс.</sub> [B]	макс. Ø [мм <sup>2</sup> ]	AWG (UL)	
24 <sup>2)</sup>	500	0,14 - 4	26-12	
24 (FBS) / 17,5 (FBSR)				
МЭК	UL / CUL	CSA	Ex	
Расчетное напряжение	500	300	-	-
Номинальный ток / сечение	24 <sup>2)</sup> / 2,5	20 / -	- / -	- / -

#### Данные для заказа

Тип	Артикул №	Штук
PT 2,5-HEXA/3P	① 3040044	50
PT 2,5-HEXA/3P BU	① 3040048	50
PT 2,5-HEXA/3P-PE	② 3040052	50

#### Принадлежности<sup>1)</sup>

Тип	Артикул №	Штук
D-PT 2,5-HEXA/3P	3040058	50
DP-PT 2,5-HEXA/3P	3040060	50

## Штекерные соединительные элементы COMBI PT 2,5 мм<sup>2</sup>

### Проходные, многопроводные и многоярусные клеммы, а также заземляющие клеммы

#### Примечания:

<sup>1)</sup> Технические характеристики и дополнительные принадлежности описаны на странице 286.

<sup>2)</sup> Кривая изменения характеристик приведена на сайте: [phoenixcontact.net/products](http://phoenixcontact.net/products)

Винтовой фланец, см. стр. 370.

Описание крепежного фланца см. на стр. 369.

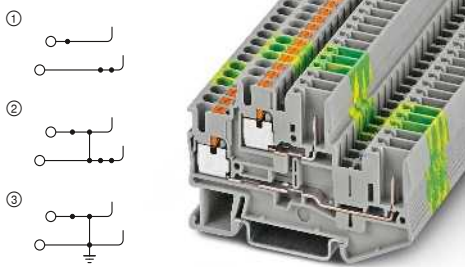

22 А, двухъярусные клеммы



#### Технические характеристики<sup>1)</sup>

Размеры	Ширина	Длина	Высота		
[мм]	5,2	71,5	47,5 (NS 35/7,5)		
Максимальные электрические данные	I <sub>макс.</sub> [А]	U <sub>макс.</sub> [В]	макс. Ø [мм <sup>2</sup> ]	AWG (UL)	
	22 <sup>2)</sup>	500	0,14 - 4	24-12	
Максимальный ток шунтирования	[А]	20 (FBS) / 17,5 (FBSR)			
Расчетные данные	МЭК	UL / CUL	CSA	Ex	
Расчетное напряжение	[В]	500	600	300	-
Номинальный ток / сечение	[А] / [мм <sup>2</sup> ]	22 <sup>2)</sup> / 2,5	20 / -	20 / -	- / -

#### Данные для заказа

Описание	Цвет	Тип	Артикул №	Штук
Клемма	серый	РТТВ 2,5/2P	① 3210871	50
	синий	РТТВ 2,5/2P BU	① 3210884	50
со связью потенциала	серый	РТТВ 2,5/2P-PV	② 3210907	50
Заземляющая клемма	желто-зел.	РТТВ 2,5/2P-PE	③ 3210897	50

#### Принадлежности<sup>1)</sup>

Нрышна, ширина 2,2 мм	серый	D-STTB 2,5/ 2P	3040096	50
-----------------------	-------	----------------	---------	----

### Проходные, многопроводные и многоярусные клеммы, а также заземляющие клеммы

#### Примечания:

<sup>1)</sup> Технические характеристики и дополнительные принадлежности описаны на странице 286.

<sup>2)</sup> Кривая изменения характеристик приведена на сайте: [phoenixcontact.net/products](http://phoenixcontact.net/products)

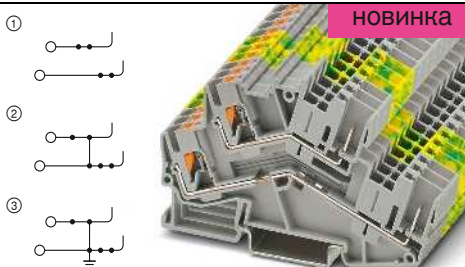

22 А, двухъярусная клемма, панельная конструкция



#### Технические характеристики<sup>1)</sup>

Размеры	Ширина	Длина	Высота		
[мм]	5,2	92,6	55 (NS 35/7,5)		
Максимальные электрические данные	I <sub>макс.</sub> [А]	U <sub>макс.</sub> [В]	макс. Ø [мм <sup>2</sup> ]	AWG (UL)	
	22 <sup>2)</sup>	800	0,14 - 4	26-12	
Максимальный ток шунтирования	[А]	20 (FBS) / 17,5 (FBSR)			
Расчетные данные	МЭК	UL / CUL	CSA	Ex	
Расчетное напряжение	[В]	800	600	-	-
Номинальный ток / сечение	[А] / [мм <sup>2</sup> ]	22 <sup>2)</sup> / 2,5	20 / -	- / -	- / -

#### Данные для заказа

Описание	Цвет	Тип	Артикул №	Штук
Клемма	серый	РТТBS 2,5/2P	① 3211260	50
	синий	РТТBS 2,5/2P BU	① 3211261	50
со связью потенциала	серый	РТТBS 2,5/2P-PV	② 3211262	50
Заземляющая клемма	желто-зел.	РТТBS 2,5/2P-PE	③ 3211263	50

#### Принадлежности<sup>1)</sup>

Нрышна, ширина 2,2 мм	серый	D-PTTBS 2,5/2P	3211264	50
-----------------------	-------	----------------	---------	----

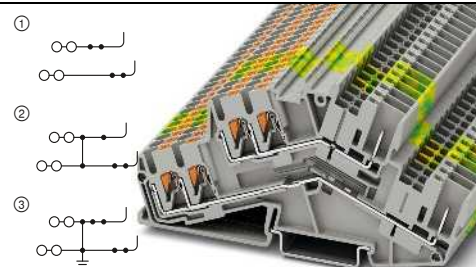

18 А, двухъярусная клемма, панельная конструкция



#### Технические характеристики<sup>1)</sup>

Размеры	Ширина	Длина	Высота		
[мм]	5,2	111,8	55 (NS 35/7,5)		
Максимальные электрические данные	I <sub>макс.</sub> [А]	U <sub>макс.</sub> [В]	макс. Ø [мм <sup>2</sup> ]	AWG (UL)	
	18 <sup>2)</sup>	500	0,14 - 4	26-12	
Максимальный ток шунтирования	[А]	20 (FBS) / 17,5 (FBSR)			
Расчетные данные	МЭК	UL / CUL	CSA	Ex	
Расчетное напряжение	[В]	500	600	-	-
Номинальный ток / сечение	[А] / [мм <sup>2</sup> ]	18 <sup>2)</sup> / 2,5	20 / -	- / -	- / -

#### Данные для заказа

Описание	Цвет	Тип	Артикул №	Штук
Клемма	серый	РТТBS 2,5-TWIN/2P	① 3210604	50
	синий	РТТBS 2,5-TWIN/2P BU	① 3210605	50
со связью потенциала	серый	РТТBS 2,5-TWIN/2P-PV	② 3210607	50
Заземляющая клемма	желто-зел.	РТТBS 2,5-TWIN/2P-PE	③ 3210606	50

#### Принадлежности<sup>1)</sup>

Нрышна, ширина 2,2 мм	серый	D-PTTBS 2,5-TWIN	3210608	50
-----------------------	-------	------------------	---------	----

## Штекерные соединительные элементы COMBI PT 2,5 мм<sup>2</sup>

### Проходные, многопроводные и многоярусные клеммы, а также заземляющие клеммы

<b>Примечания:</b>
1) Технические характеристики и дополнительные принадлежности описаны на странице 286.
2) Кривая изменения характеристик приведена на сайте: <a href="http://phoenixcontact.net/products">phoenixcontact.net/products</a>
Винтовой фланец, см. стр. 370.
Описание крепежного фланца см. на стр. 369.

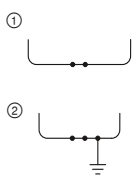

24 А, проходной блок зажимов

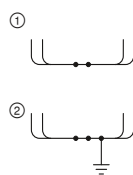

24 А, проходной блок зажимов, 4 разъема



Технические характеристики <sup>1)</sup>				
Ширина	Длина	Высота		
5,2	49,1	36,5 (NS 35/7,5)		
I <sub>макс.</sub> [A]	U <sub>макс.</sub> [B]	макс. Ø [мм <sup>2</sup> ]	AWG (UL)	
24 <sup>2)</sup>	500	0,08 - 4	-	
24 (FBS) / 17,5 (FBSR)				
МЭК	UL / CUL	CSA	Ex	
500	600	300	-	
24 <sup>2)</sup> / 2,5				
20 / -	20 / -	- / -	-	
28 - 12				
-				
Возможности подключения		Кабельный наконечник с пластмассовой втулкой или без		
однож.	многоч.			
0,08 - 4	0,08 - 2,5	0,14 - 2,5	0,14 - 2,5	

Технические характеристики <sup>1)</sup>				
Ширина	Длина	Высота		
5,2	89,5	36,5 (NS 35/7,5)		
I <sub>макс.</sub> [A]	U <sub>макс.</sub> [B]	макс. Ø [мм <sup>2</sup> ]	AWG (UL)	
24 <sup>2)</sup>	500	0,08 - 4	-	
24 (FBS) / 17,5 (FBSR)				
МЭК	UL / CUL	CSA	Ex	
500	600	300	-	
24 <sup>2)</sup> / 2,5				
20 / -	20 / -	- / -	-	
28 - 12				
-				
Возможности подключения		Кабельный наконечник с пластмассовой втулкой или без		
однож.	многоч.			
0,08 - 4	0,08 - 2,5	0,14 - 2,5	0,14 - 2,5	

#### Данные для заказа

Тип	Артикул №	Штук
ST 2,5/2P	3042133	50
ST 2,5/2P BU	3042094	50
ST 2,5/2P-PE	3042146	50

#### Данные для заказа

Тип	Артикул №	Штук
ST 2,5-QUATTRO/4P	3042159	50
ST 2,5-QUATTRO/4P BU	3042081	50
ST 2,5-QUATTRO/4P-PE	3042162	50

#### Принадлежности<sup>1)</sup>

Тип	Артикул №	Штук
D-ST 2,5	3030417	50

#### Принадлежности<sup>1)</sup>

Тип	Артикул №	Штук
D-ST 2,5-QUATTRO/4P	3042175	50

### Проходные, многопроводные и многоярусные клеммы, а также заземляющие клеммы

<b>Примечания:</b>
1) Технические характеристики и дополнительные принадлежности описаны на странице 286.
2) Кривая изменения характеристик приведена на сайте: <a href="http://phoenixcontact.net/products">phoenixcontact.net/products</a>

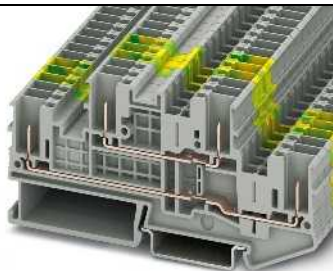
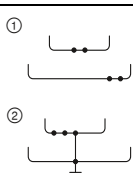

22 А, двухъярусные клеммы

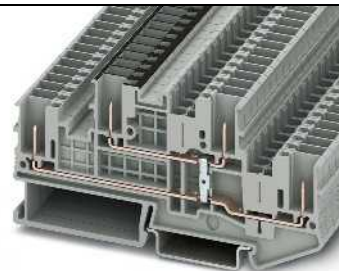
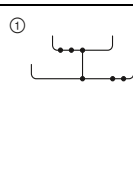

22 А, двухъярусная клемма с объединением потенциалов



Технические характеристики <sup>1)</sup>				
Ширина	Длина	Высота		
5,2	98,8	47,5 (NS 35/7,5)		
I <sub>макс.</sub> [A]	U <sub>макс.</sub> [B]	макс. Ø [мм <sup>2</sup> ]	AWG (UL)	
22 <sup>2)</sup>	500	0,08 - 4	-	
24 (FBS) / 17,5 (FBSR)				
МЭК	UL / CUL	CSA	Ex	
500	600	300	-	
22 <sup>2)</sup> / 2,5				
20 / -	20 / -	- / -	-	
28 - 12				
-				
Возможности подключения		Кабельный наконечник с пластмассовой втулкой или без		
однож.	многоч.			
0,08 - 4	0,08 - 2,5	0,14 - 2,5	0,14 - 2,5	

Технические характеристики <sup>1)</sup>				
Ширина	Длина	Высота		
5,2	98,8	47,5 (NS 35/7,5)		
I <sub>макс.</sub> [A]	U <sub>макс.</sub> [B]	макс. Ø [мм <sup>2</sup> ]	AWG (UL)	
22 <sup>2)</sup>	500	0,08 - 4	-	
24 (FBS) / 17,5 (FBSR)				
МЭК	UL / CUL	CSA	Ex	
500	600	300	-	
22 <sup>2)</sup> / 2,5				
20 / -	20 / -	- / -	-	
28 - 12				
-				
Возможности подключения		Кабельный наконечник с пластмассовой втулкой или без		
однож.	многоч.			
0,08 - 4	0,08 - 2,5	0,14 - 2,5	0,14 - 2,5	

#### Данные для заказа

Тип	Артикул №	Штук
STTB 2,5/4P	3061486	50
STTB 2,5/4P BU	3061512	50
STTB 2,5/4P-PE	3061499	50

#### Данные для заказа

Тип	Артикул №	Штук
STTB 2,5/4P-PV	3061509	50

#### Принадлежности<sup>1)</sup>

Тип	Артикул №	Штук
D-STTB 2,5/4P	3061538	50

#### Принадлежности<sup>1)</sup>

Тип	Артикул №	Штук
D-STTB 2,5/4P	3061538	50

# Клеммные блоки - CLIPLINE complete

## Штекерные соединительные элементы COMBI PT 2,5 мм<sup>2</sup>

### Четырехъядрусные клеммы

#### Примечания:

1) Технические характеристики и дополнительные принадлежности описаны на странице 286.

2) Кривая изменения характеристик приведена на сайте: phoenixcontact.net/products



10 А, четырехъядрусная клемма



#### Технические характеристики<sup>1)</sup>

Размеры	[мм]
Максимальные электрические данные	
Максимальный ток шунтирования	[А]
Расчетные данные	
Расчетное напряжение	[В]
Номинальный ток / сечение	[А] / [мм <sup>2</sup> ]

Ширина	Длина	Высота		
5,2	105,6	59 (NS 35/7,5)		
I <sub>макс.</sub> [А]	U <sub>макс.</sub> [В]	макс. Ø [мм <sup>2</sup> ]	AWG (UL)	
10 <sup>2)</sup>	250	0,14 - 4	-	
24 (FBS) / 17,5 (FBSR)				
МЭК	UL / CUL	CSA	Ex	
250	-	-	-	
10 <sup>2)</sup> / 1,5	- / -	- / -	- / -	

#### Данные для заказа

Описание	Цвет
Клемма	серый
Клемма, с РЕ-основанием	серый
Клемма, с двумя вставными разъемами	серый

Тип	Артикул №	Штук
PT 2,5-4L/1P	3012300	50

#### Принадлежности<sup>1)</sup>

Крышка, ширина 2,2 мм	серый
Стопорный фланец, надписи при помощи UC-TM	серый
Винтовой фланец, маркировка посредством UC-TM	серый

D-PT 2,5-4L/1P	3012301	10
PT 2,5-4L/1P-FS	3012302	10
PT 2,5-4L/1P-F	3012326	10

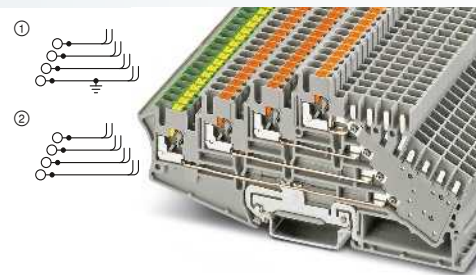

10 А, четырехъядрусная клемма с заземляющим основанием



#### Технические характеристики<sup>1)</sup>

Ширина	Длина	Высота		
5,2	125	59 (NS 35/7,5)		
I <sub>макс.</sub> [А]	U <sub>макс.</sub> [В]	макс. Ø [мм <sup>2</sup> ]	AWG (UL)	
10 <sup>2)</sup>	250	0,14 - 4	-	
24 (FBS) / 17,5 (FBSR)				
МЭК	UL / CUL	CSA	Ex	
250	-	-	-	
10 <sup>2)</sup> / 1,5	- / -	- / -	- / -	

#### Данные для заказа

Тип	Артикул №	Штук
PT 2,5-PE/3L/2P	3012316	50
PT 2,5-4L/2P	3012310	50

#### Принадлежности<sup>1)</sup>

D-PT 2,5-4L/2P	3012311	10
PT 2,5-4L/2P-FS	3012312	10

## Корпус штекера для четырехъядрусных клемм

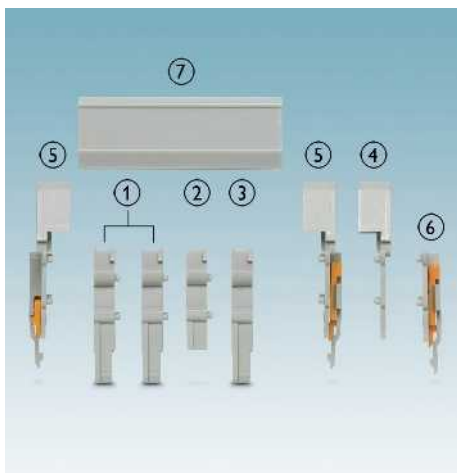

- Четырехполюсный штекер со стопорными втулками CP-H 2,5-4L-Z
- Дистанционная пластина DP-CP-H 2,5-4L
- Четырехполюсный штекер CP-H 2,5-4L
- Носитель защитного профиля D-CP-H 2,5-4L
- Носитель защитного профиля с крышкой стопорного фланца DFS-CP-H 2,5-4L
- Крышка стопорного фланца DFS-CP 2,5-4L
- Защитный профиль AP-CP-H

#### Примечания:

Для обжима модульных гнездовых контактов STG-MTN... необходимо использовать обжимные клещи CRIMPFOX MT 2,5, арт. № 1204038.

Описание	Цвет
Корпус штекера, для установки 4 гнездовых контактов	серый
Корпуса штекеров с защелкой	серый серый серый

Стопорный фланец, надписи при помощи UC-TM	серый
Разделительная пластина	серый
Перекрывающий профиль, 1 м, надписи при помощи UC-TM ...	серый
Держатель защитного профиля	серый
Носитель защитного профиля, с крышкой стопорного фланца	серый
Крышка стопорного фланца	серый
Крышка с винтовым фланцем	серый
Гнездовой контакт модуля, от 0,5 до 1 мм <sup>2</sup>	серебристый
для проводников 1,5 - 2,5 мм <sup>2</sup>	серебристый



## Корпус штекера, для установки четырех гнездовых контактов

#### Данные для заказа

Тип	Артикул №	Штук
CP-H 2,5-4L	3012313	50
CP-H 2,5-4L-PE	3012323	50
CP-H 2,5-4L-Z	3012314	50
CP-H 2,5-4L-Z-PE	3012324	50

#### Принадлежности

PT 2,5-4L/1P-FS	3012302	10
PT 2,5-4L/2P-FS	3012312	10
DP-CP-H 2,5-4L	3012319	50
AP-CP-H	METER	3012315
D-CP-H 2,5-4L	3012320	50
DFS-CP-H 2,5-4L	3012317	50
DFS-CP 2,5-4L	3012321	50
DF-CP 2,5-4L	3012327	10
STG-MTN 0,5-1,0	3190438	100
STG-MTN 1,5-2,5	3190506	100



### Устройства сопряжения

НОВИНКА

НОВИНКА

**Примечания:**  
 1) Технические характеристики и дополнительные принадлежности описаны на странице 286.  
 2) Кривая изменения характеристик приведена на сайте: phoenixcontact.net/products

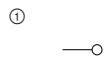

24 А, устройство сопряжения

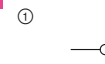

24 А, устройство сопряжения, самостоятельная сборка



Технические характеристики <sup>1)</sup>			
Ширина	Длина	Высота	
5,2 x Полюсов	20,5	41	
I <sub>макс.</sub> [А]	U <sub>макс.</sub> [В]	макс. Ø [мм <sup>2</sup> ]	AWG (UL)
24 <sup>2)</sup>	500	0,14 - 4	26-12
МЭК	UL / CUL	CSA	Ex
500	300	300	-
Номинальный ток / сечение	24 <sup>2)</sup> / 2,5	20 / -	- / -
Возможности подключения	однож.	многож.	Кабельный наконечник с пластмассовой втулкой или без
1-жильн.	0,14 - 4	0,14 - 2,5	-
Сечение проводников, подключаемых без инструмента	0,34 - 4	-	0,34 - 2,5



Технические характеристики <sup>1)</sup>			
Ширина	Длина	Высота	
5,2 x Полюсов	20,5	41	
I <sub>макс.</sub> [А]	U <sub>макс.</sub> [В]	макс. Ø [мм <sup>2</sup> ]	AWG (UL)
24 <sup>2)</sup>	500	0,14 - 4	26-12
МЭК	UL / CUL	CSA	Ex
500	300	300	-
Номинальный ток / сечение	24 <sup>2)</sup> / 2,5	20 / -	- / -
Возможности подключения	однож.	многож.	Кабельный наконечник с пластмассовой втулкой или без
1-жильн.	0,14 - 4	0,14 - 2,5	-
Сечение проводников, подключаемых без инструмента	0,34 - 4	-	0,34 - 2,5

Данные для заказа		
Тип	Артикул №	Штук
PPC 2,5/2	3000656	50
PPC 2,5/3	3000657	50
PPC 2,5/4	3000658	50
PPC 2,5/5	3000659	50
PPC 2,5/6	3000660	25
PPC 2,5/7	3000661	25
PPC 2,5/8	3000662	25
PPC 2,5/9	3000663	25
PPC 2,5/10	3000664	25
PPC 2,5/11	3000665	10
PPC 2,5/12	3000666	10
PPC 2,5/13	3000667	10
PPC 2,5/14	3000668	10
PPC 2,5/15	3000669	10

Данные для заказа		
Тип	Артикул №	Штук
PPC 2,5/1-L	3000653	50
PPC 2,5/1-L BU	3000654	50
PPC 2,5/1-L GNYE	3000655	50

Принадлежности <sup>1)</sup>		
Тип	Артикул №	Штук
MPS-MT	0201744	10
MPS-IH RD	0201676	10
D-PPC 2,5	3000671	50
PC	3040588	50

Принадлежности <sup>1)</sup>		
Тип	Артикул №	Штук
MPS-MT	0201744	10
MPS-IH RD	0201676	10
D-PPC 2,5	3000671	50
PC	3040588	50

Контрольный штекер, металлическая деталь, диаметр 2,3 мм	серебристый
Изоляционная втулка, для металлической части MPS	красный
Нрышка, ширина 2,2 мм	серый
Механический ключ, 4 ключа, для установки во все базовые клеммы	красный

Описание	Полюсов	Ширина	Цвет
<b>Муфта COMBI</b>	2	10,4 мм	серый
	3	15,4 мм	серый
	4	20,6 мм	серый
	5	25,7 мм	серый
	6	30,9 мм	серый
	7	36 мм	серый
	8	41,2 мм	серый
	9	46,3 мм	серый
	10	51,5 мм	серый
	11	56,6 мм	серый
	12	61,8 мм	серый
	13	66,9 мм	серый
	14	72,1 мм	серый
	15	77,2 мм	серый
	<b>Устройство сопряжения COMBI, самостоятельная сборка</b>	1	5,2 мм
1		5,2 мм	синий
1		5,2 мм	желто-зел.

### Устройства сопряжения

НОВИНКА

①

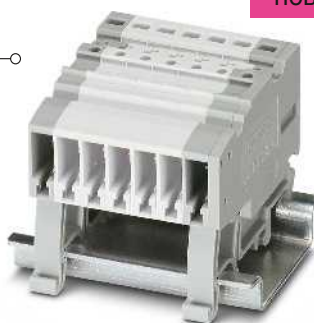

24 А, устройство сопряжения для монтажа на несущей рейке



Проходная деталь

#### Примечания:

1) Технические характеристики и дополнительные принадлежности описаны на странице 286.

2) Кривая изменения характеристик приведена на сайте: phoenixcontact.net/products



#### Технические характеристики<sup>1)</sup>

Размеры	Технические характеристики <sup>1)</sup>			
	Ширина	Длина	Высота	
5,2	41	35,2 (NS 35/7,5) / 34,7 (NS 15)		
Максимальные электрические данные	$I_{\text{макс.}}$ [A]	$U_{\text{макс.}}$ [В]	макс. Ø [мм <sup>2</sup> ]	AWG (UL)
	24 <sup>2)</sup>	500	0,14 - 4	26-12
Расчетные данные	МЭК	UL / CUL	CSA	Ex
	Расчетное напряжение [В]	500	300	300
Номинальный ток / сечение [А] / [мм <sup>2</sup> ]	24 <sup>2)</sup> / 2,5	20 / -	20 / -	- / -
Возможности подключения	однож.	многож.	Кабельный наконечник с пластмассовой втулкой или без	
	1-жилын. [мм <sup>2</sup> ]	0,14 - 4	0,14 - 2,5	-
Сечение проводников, подключаемых без инструмента [мм <sup>2</sup> ]	0,34 - 4	-	0,34 - 2,5	0,5 - 2,5



#### Технические характеристики<sup>1)</sup>

Размеры	Технические характеристики <sup>1)</sup>			
	Ширина	Длина	Высота	
5,2	-	макс. Ø [мм <sup>2</sup> ]		AWG (UL)
			-	-
			-	-
			- / -	- / -
Возможности подключения	однож.	многож.	Кабельный наконечник с пластмассовой втулкой или без	
			-	-
			-	-

#### Данные для заказа

Описание	Цвет
Муфта COMBI	серый
Клемма для ввода кабеля через стену, для подключения к муфтам, клемма SSL 2,5 состоит из левого и правого элемента, для толщины листа 0,8 – 3 мм	серый

Тип	Артикул №	Штук
PPC 2,5-NS/1-L	① 3000652	50

#### Данные для заказа

Тип	Артикул №	Штук
SSL 2,5	3043815	50

#### Принадлежности<sup>1)</sup>

Нонтрольный штекер, металлическая деталь, диаметр 2,3 мм	серебристый
Изоляционная втулка, для металлической части MPS	красный
Нрышна, ширина 2,2 мм	серый
Механический ключ, 4 ключа, для установки во все базовые клеммы	красный

MPS-MT	0201744	10
MPS-IH RD	0201676	10
D-PPC 2,5	3000671	50
PC	3040588	50

#### Принадлежности<sup>1)</sup>

MPS-MT	0201744	10
MPS-IH RD	0201676	10
PC	3040588	50

Штекеры COMBI для печатных плат

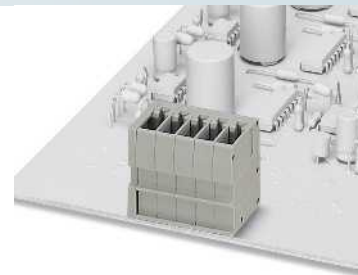
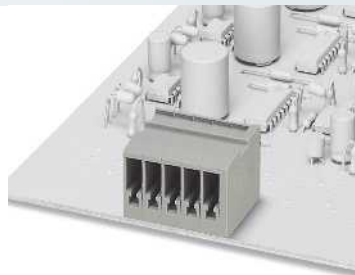

Примечания:

Дополнительные принадлежности и технические данные описаны на странице 364 или на сайте phoenixcontact.net/products

24 А, разъем на плату, горизонтальное направление подключения

24 А, разъем на плату, вертикальное направление подключения



Технические характеристики

Ширина	Длина	Высота		
10,4	21,7	18,1		
I <sub>макс.</sub> [A]	U <sub>макс.</sub> [В]	макс. Ø [мм²]	AWG (UL)	
24	500	-	-	
МЭК	UL / CUL	CSA	Ex	
500	300	-	-	
Номинальный ток / сечение	[А] / [мм²]			
24 / 2,5	15 / -	- / -		- / -
Расчетное сечение	[мм²]			
2,5				
Общие характеристики				
Изоляционный материал				
PA				
Класс воспламеняемости согласно UL 94				
V0				

Технические характеристики

Ширина	Длина	Высота		
10,4	18,1	21,7		
I <sub>макс.</sub> [A]	U <sub>макс.</sub> [В]	макс. Ø [мм²]	AWG (UL)	
24	500	-	-	
МЭК	UL / CUL	CSA	Ex	
500	300	-	-	
Номинальный ток / сечение	[А] / [мм²]			
24 / 2,5	15 / -	- / -		- / -
Расчетное сечение	[мм²]			
2,5				
Общие характеристики				
Изоляционный материал				
PA				
Класс воспламеняемости согласно UL 94				
V0				

Данные для заказа

Тип	Артикул №	Штук
ST 2,5-PCB/ 2-G-5,2	1980378	50
ST 2,5-PCB/ 3-G-5,2	1980381	50
ST 2,5-PCB/ 4-G-5,2	1980394	50
ST 2,5-PCB/ 5-G-5,2	1980404	50
ST 2,5-PCB/ 6-G-5,2	1980417	50
ST 2,5-PCB/ 7-G-5,2	1980420	50
ST 2,5-PCB/ 8-G-5,2	1980433	50
ST 2,5-PCB/ 9-G-5,2	1980446	50
ST 2,5-PCB/10-G-5,2	1980459	50
ST 2,5-PCB/11-G-5,2	1980462	50
ST 2,5-PCB/12-G-5,2	1980475	50

Данные для заказа

Тип	Артикул №	Штук
ST 2,5-PCBV/ 2-G-5,2	1980488	50
ST 2,5-PCBV/ 3-G-5,2	1980491	50
ST 2,5-PCBV/ 4-G-5,2	1980501	50
ST 2,5-PCBV/ 5-G-5,2	1980514	50
ST 2,5-PCBV/ 6-G-5,2	1980527	50
ST 2,5-PCBV/ 7-G-5,2	1980530	50
ST 2,5-PCBV/ 8-G-5,2	1980543	50
ST 2,5-PCBV/ 9-G-5,2	1980556	50
ST 2,5-PCBV/10-G-5,2	1980569	50
ST 2,5-PCBV/11-G-5,2	1980572	50
ST 2,5-PCBV/12-G-5,2	1980585	50

Описание	Полюсов	Ширина	Цвет
Разъем на плату COMBI	2	10,4 мм	серый
	3	15,6 мм	серый
	4	20,8 мм	серый
	5	26 мм	серый
	6	31,2 мм	серый
	7	36,4 мм	серый
	8	41,6 мм	серый
	9	46,8 мм	серый
	10	52 мм	серый
	11	57,2 мм	серый
	12	62,4 мм	серый
	Разъем на плату COMBI	2	10,4 мм
3		15,6 мм	серый
4		20,8 мм	серый
5		26 мм	серый
6		31,2 мм	серый
7		36,4 мм	серый
8		41,6 мм	серый
9		46,8 мм	серый
10		52 мм	серый
11		57,2 мм	серый
12		62,4 мм	серый

### Штекер COMBI

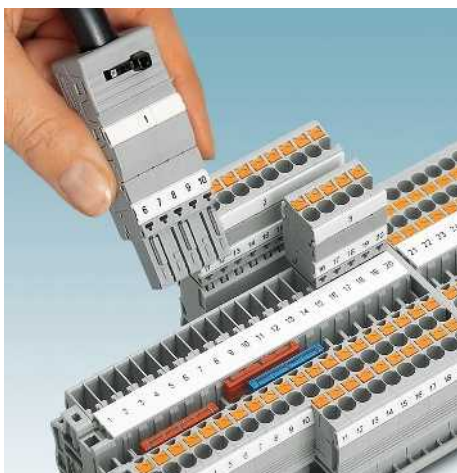

- В ассортименте широкий спектр дополнительных принадлежностей
- Возможность практичного кодирования
- Возможность нанесения крупной маркировки
- Для разгрузки соединительных кабелей от натяжения в ассортименте прочные кабельные коробки

#### Примечания:

1) Технические характеристики и дополнительные принадлежности описаны на странице 286.

2) Кривая изменения характеристик приведена на сайте: phoenixcontact.net/products

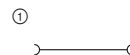

24 А, штекер, подключение в направлении вставления



#### Технические характеристики<sup>1)</sup>

Ширина	Длина	Высота	Высота в сборе
5,2 x Полюсов	15,8	40,2	24
Максимальные электрические данные			
I <sub>макс.</sub> [A]	U <sub>макс.</sub> [B]	макс. Ø [мм <sup>2</sup> ]	AWG (UL)
24 <sup>2)</sup>	500	0,14 - 4	26-12
МЭК	UL / CUL	CSA	Ex
Расчетные данные			
Расчетное напряжение [B]	500	600	300
Номинальный ток / сечение [A] / [мм <sup>2</sup> ]	24 <sup>2)</sup> / 2,5	20 / -	20 / -

#### Данные для заказа

Описание	Полюсов	Ширина	Цвет
Штекер COMBI	1	5,2 мм	серый
	2	10,4 мм	серый
	3	15,6 мм	серый
	4	20,8 мм	серый
	5	26 мм	серый
	6	31,2 мм	серый
	7	36,4 мм	серый
	8	41,6 мм	серый
	9	46,8 мм	серый
	10	52 мм	серый
	11	57,2 мм	серый
	12	62,4 мм	серый
	13	67,6 мм	серый
	14	72,8 мм	серый
	15	78 мм	серый
1	5,2 мм	синий	
1	5,2 мм	желто-зел.	

Тип	Артикул №	Штук
PP-H 2,5/ 1	① 3209866	50
PP-H 2,5/ 2	① 3209879	50
PP-H 2,5/ 3	① 3209882	50
PP-H 2,5/ 4	① 3209895	50
PP-H 2,5/ 5	① 3209905	50
PP-H 2,5/ 6	① 3209918	25
PP-H 2,5/ 7	① 3209921	25
PP-H 2,5/ 8	① 3209934	25
PP-H 2,5/ 9	① 3209947	25
PP-H 2,5/10	① 3209950	25
PP-H 2,5/11	① 3209963	10
PP-H 2,5/12	① 3209976	10
PP-H 2,5/13	① 3209989	10
PP-H 2,5/14	① 3209992	10
PP-H 2,5/15	① 3210004	10
PP-H 2,5/ 1 BU	① 3210017	50
PP-H 2,5/ 1 GNYE	① 3210020	50

#### Принадлежности<sup>1)</sup>

Контрольный штекер, металлическая деталь, диаметр 2,3 мм	серебристый
Изоляционная втулка, для металлической части MPS	красный
Защелка и разгрузка от усилий натяжения, для всех штекеров с подключением провода сверху, 2-полюсн.	оранжевый
Защелка-фиксатор, для штекера, 1 полюс	оранжевый
2-полюсн.	оранжевый
2-пол. присп. д. уменьш. раст. усил. шт.	черный
Крышка с винтовым фланцем, для штекеров COMBI SP-H ... и PP 2,5..., PP-H ...	серый
Кабельный короб, для штекеров COMBI SP-H ... и PP-H ..., 2-полюсн.	серый
3-полюсн.	серый
4-полюсн.	серый
5-полюсн.	серый
6-полюсн.	серый
7-полюсн.	серый
8-полюсн.	серый
9-полюсн.	серый
10-полюсн.	серый
11-конт.	серый
12-полюсн.	серый
13-конт.	серый
14-полюсн.	серый
15-полюсн.	серый

MPS-MT	0201744	10
MPS-IH RD	0201676	10
PRZ	3040614	50
PR	3040559	50
PR/2	3040630	50
PZ/2	3040627	50
DF-SP-H 2,5	3209824	50
PH 2,5/ 2	3209691	50
PH 2,5/ 3	3209701	50
PH 2,5/ 4	3209714	50
PH 2,5/ 5	3209727	50
PH 2,5/ 6	3209730	25
PH 2,5/ 7	3209743	25
PH 2,5/ 8	3209756	25
PH 2,5/ 9	3209507	25
PH 2,5/10	3209769	25
PH 2,5/11	3209772	10
PH 2,5/12	3209785	10
PH 2,5/13	3209798	10
PH 2,5/14	3209808	10
PH 2,5/15	3209811	10



### Штекеры COMBI для самостоятельной сборки

- Штекеры COMBI с технологией подключения Push-in для самостоятельной сборки - это решение любой поставленной задачи, которое может быть реализовано самим пользователем
- Для разгрузки соединительных кабелей от натяжения в ассортименте прочные кабельные коробки
- В данном случае штекер собирается на месте из одноконттактных штекерных элементов в соответствии с целью применения. Пример сборки представлен ниже

- 1 PP-H 2,5/S/1-L
- 2 PP-H 2,5/S/1-M и PP-H 2,5/S/1-M BU
- 3 PP-H 2,5/S/1-R GNYE

Примечания:
1) Технические характеристики и дополнительные принадлежности описаны на странице 286.
2) Кривая изменения характеристик приведена на сайте: phoenixcontact.net/products

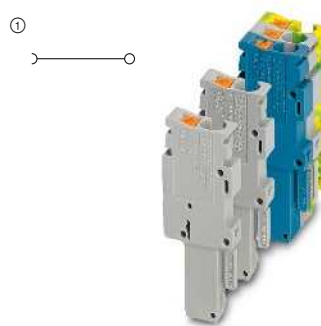

24 А, штекер, подключение в направлении вставления, для монтажа по месту



Размеры	[мм]
Ширина	5,2 x Полу-сов
Длина	15,8
Высота	40,2
Высота в сборе	24

Максимальные электрические данные			
I <sub>макс.</sub> [А]	U <sub>макс.</sub> [В]	макс. Ø [мм <sup>2</sup> ]	AWG (UL)
24 <sup>2</sup>	500	0,14 - 4	26-12
MЭК	UL / CUL	CSA	Ex

Расчетные данные	[В]
Расчетное напряжение	500
Номинальный ток / сечение	24 <sup>2</sup> / 2,5

Технические характеристики <sup>1)</sup>			
Ширина	Длина	Высота	Высота в сборе
5,2 x Полу-сов	15,8	40,2	24
I <sub>макс.</sub> [А]	U <sub>макс.</sub> [В]	макс. Ø [мм <sup>2</sup> ]	AWG (UL)
24 <sup>2</sup>	500	0,14 - 4	26-12
MЭК	UL / CUL	CSA	Ex
24 <sup>2</sup> / 2,5	20 / -	20 / -	- / -

Описание	Полюсов	Цвет
Штекер COMBI, левый элемент	1	серый
	1	синий
	1	желто-зел.
Штекер COMBI, средний элемент	1	серый
	1	синий
Штекер COMBI, правый элемент	1	желто-зел.
	1	серый
	1	синий
	1	желто-зел.

Данные для заказа		
Тип	Артикул №	Штук
PP-H 2,5/1-L	3210062	50
PP-H 2,5/1-L BU	3210075	50
PP-H 2,5/1-L GNYE	3210088	50
PP-H 2,5/1-M	3210091	50
PP-H 2,5/1-M BU	3210101	50
PP-H 2,5/1-M GNYE	3210114	50
PP-H 2,5/1-R	3210127	50
PP-H 2,5/1-R BU	3210130	50
PP-H 2,5/1-R GNYE	3210143	50

Контрольный штекер, металлическая деталь, диаметр 2,3 мм	серебристый
Изоляционная втулка, для металлической части MPS	красный
Защелка и разгрузка от усилий натяжения, для всех штекеров с подключением провода сверху, 2-полюсн.	оранжевый
Защелка-фиксатор, для штекера, 1 полюс	оранжевый
2-полюсн.	оранжевый
2-пол. присп. д. уменьш. раст. усил. шт.	
Крышка с винтовым фланцем, для штекеров COMBI SP-H ... и PP 2,5..., PP-H ...	серый
Кабельный короб, для штекеров COMBI SP-H ... и PP-H ..., 2-полюсн.	серый
3-полюсн.	серый
4-полюсн.	серый
5-полюсн.	серый
6-полюсн.	серый
7-полюсн.	серый
8-полюсн.	серый
9-полюсн.	серый
10-полюсн.	серый
11-конт.	серый
12-полюсн.	серый
13-конт.	серый
14-полюсн.	серый
15-полюсн.	серый

Принадлежности <sup>1)</sup>		
MPS-MT	0201744	10
MPS-IR RD	0201676	10
PRZ	3040614	50
PR	3040559	50
PR/2	3040630	50
PZ/2	3040627	50
DF-SP-H 2,5	3209824	50
PH 2,5/ 2	3209691	50
PH 2,5/ 3	3209701	50
PH 2,5/ 4	3209714	50
PH 2,5/ 5	3209727	50
PH 2,5/ 6	3209730	25
PH 2,5/ 7	3209743	25
PH 2,5/ 8	3209756	25
PH 2,5/ 9	3209507	25
PH 2,5/10	3209769	25
PH 2,5/11	3209772	10
PH 2,5/12	3209785	10
PH 2,5/13	3209798	10
PH 2,5/14	3209808	10
PH 2,5/15	3209811	10

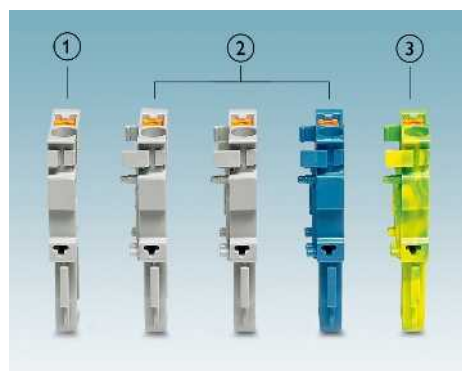

### Штекер COMBI для 800 В согласно МЭК или 600 В согласно UL

- Для высоких требований согласно UL 508A
- 600 В для применения согласно UL 1059, группа использования C

#### Примечания:

1) Технические характеристики и дополнительные принадлежности описаны на странице 286.

2) Кривая изменения характеристик приведена на сайте: phoenixcontact.net/products

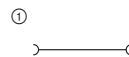

НОВИНКА



24 А, штекер, подключение в направлении вставления



Размеры	[мм]
<b>Максимальные электрические данные</b>	
<b>Расчетные данные</b>	
Расчетное напряжение	[В]
Номинальный ток / сечение	[А] / [мм <sup>2</sup> ]

Технические характеристики <sup>1)</sup>			
Ширина	Длина	Высота	Высота в сборе
5,2 x полюсов	16	41,2	25,6
$I_{\text{макс.}}$ [А]	$U_{\text{макс.}}$ [В]	макс. Ø [мм <sup>2</sup> ]	AWG (UL)
24 <sup>2)</sup>	800	0,14 - 4	26-12
МЭК	UL / CUL	CSA	Ex
Расчетное напряжение	[В]	-	-
Номинальный ток / сечение	[А] / [мм <sup>2</sup> ]	24 <sup>2)</sup> / 2,5	20 / -

Описание	Полюсов	Ширина	Цвет
<b>Штекер COMBI</b>	1	5,2 мм	серый
	2	10,4 мм	серый
	3	15,6 мм	серый
	4	20,8 мм	серый
	5	26 мм	серый
	6	31,2 мм	серый
	7	36,4 мм	серый
	8	41,6 мм	серый
	9	46,8 мм	серый
	10	52 мм	серый
	11	57,2 мм	серый
	12	62,4 мм	серый
	13	67,6 мм	серый
	14	72,8 мм	серый
	15	78 мм	серый

Данные для заказа		
Тип	Артикул №	Штук
PP 2,5/ 1	① 3211280	50
PP 2,5/ 2	① 3211281	50
PP 2,5/ 3	① 3211282	50
PP 2,5/ 4	① 3211283	50
PP 2,5/ 5	① 3211284	50
PP 2,5/ 6	① 3211285	25
PP 2,5/ 7	① 3211286	25
PP 2,5/ 8	① 3211287	25
PP 2,5/ 9	① 3211288	25
PP 2,5/10	① 3211289	25
PP 2,5/11	① 3211290	10
PP 2,5/12	① 3211291	10
PP 2,5/13	① 3211292	10
PP 2,5/14	① 3211293	10
PP 2,5/15	① 3211294	10

Контрольный штекер, металлическая деталь, диаметр 2,3 мм	серебристый
Изоляционная втулка, для металлической части MPS	красный
Защелка и разгрузка от усилий натяжения, для всех штекеров с подключением провода сверху, 2-полюсн.	оранжевый
Защелка-фиксатор, для штекера, 1 полюс	оранжевый
2-полюсн.	оранжевый
2-пол. присп. д. уменьш. раст. усил. шт.	черный
Крышка с винтовым фланцем, для штекеров COMBI SP-H ... и PP 2,5..., PP-H ...	серый

Принадлежности <sup>1)</sup>		
MPS-MT	0201744	10
MPS-IH RD	0201676	10
PRZ	3040614	50
PR	3040559	50
PR/2	3040630	50
PZ/2	3040627	50
DF-SP-H 2,5	3209824	50

### Штекеры COMBI для самостоятельной сборки

- Штекеры COMBI с технологией подключения Push-in для самостоятельной сборки - это решение любой поставленной задачи, которое может быть реализовано самим пользователем
- Для разгрузки соединительных кабелей от натяжения в ассортименте прочные кабельные коробки
- В данном случае штекер собирается на месте из одноконтактных штекерных элементов в соответствии с целью применения. Пример сборки представлен ниже

- 1) PP 2,5/1-L
- 2) PP 2,5/1-M и PP 2,5/1-M BU
- 3) PP 2,5/1-R GNYE

Примечания:
1) Технические характеристики и дополнительные принадлежности описаны на странице 286.
2) Кривая изменения характеристик приведена на сайте: phoenixcontact.net/products

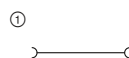

НОВИНКА



24 А, штекер, подключение в направлении вставления, для монтажа по месту



Размеры	[мм]
Ширина	5,2
Длина	16
Высота	41,2
Высота в сборе	25,6

Максимальные электрические данные			
$I_{\text{макс.}}$ [А]	$U_{\text{макс.}}$ [В]	макс. Ø [мм <sup>2</sup> ]	AWG (UL)
24 <sup>2)</sup>	800	0,14 - 4	26-12
МЭК	UL / CUL	CSA	Ex

Расчетные данные	[В]
Расчетное напряжение	800
Номинальный ток / сечение	24 <sup>2)</sup> / 2,5

Технические характеристики <sup>1)</sup>			
Ширина	Длина	Высота	Высота в сборе
5,2	16	41,2	25,6
$I_{\text{макс.}}$ [А]	$U_{\text{макс.}}$ [В]	макс. Ø [мм <sup>2</sup> ]	AWG (UL)
24 <sup>2)</sup>	800	0,14 - 4	26-12
МЭК	UL / CUL	CSA	Ex
24 <sup>2)</sup> / 2,5	20 / -	- / -	- / -

Описание	Полюсов	Цвет
Штекер COMBI, левый элемент	1	серый
	1	синий
	1	желто-зел.
Штекер COMBI, средний элемент	1	серый
Штекер COMBI, правый элемент	1	синий
	1	желто-зел.
	1	серый
	1	синий
	1	желто-зел.

Данные для заказа		
Тип	Артикул №	Штук
PP 2,5/ 1-L	3211271	50
PP 2,5/ 1-L BU	3211272	50
PP 2,5/ 1-L GNYE	3211273	50
PP 2,5/ 1-M	3211274	50
PP 2,5/ 1-M BU	3211275	50
PP 2,5/ 1-M GNYE	3211276	50
PP 2,5/ 1-R	3211277	50
PP 2,5/ 1-R BU	3211278	50
PP 2,5/ 1-R GNYE	3211279	50

Контрольный штекер, металлическая деталь, диаметр 2,3 мм	серебристый
Изоляционная втулка, для металлической части MPS	красный
Защелка и разгрузка от усилий натяжения, для всех штекеров с подключением провода сверху, 2-полюсн.	оранжевый
Защелка-фиксатор, для штекера, 1 полюс 2-полюсн.	оранжевый
2-пол. присп. д. уменьш. раст. усил. шт.	оранжевый
	черный
Крышка с винтовым фланцем, для штекеров COMBI SP-H ... и PP 2,5..., PP-H ...	серый

Принадлежности <sup>1)</sup>		
MPS-MT	0201744	10
MPS-IH RD	0201676	10
PRZ	3040614	50
PR	3040559	50
PR/2	3040630	50
PZ/2	3040627	50
DF-SP-H 2,5	3209824	50

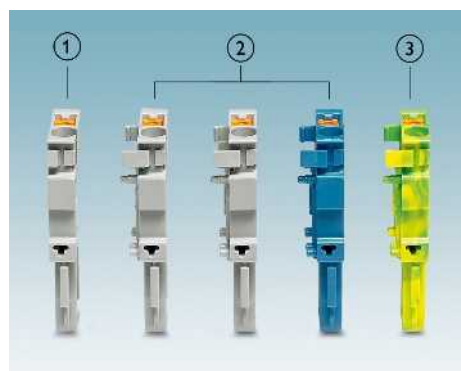

### Общие технические характеристики для соединительных клемм с зажимами push-in COMBI PT 4 мм<sup>2</sup>

<b>Расчетные данные</b>		МЭК 61984			
Расчетное сечение	[мм <sup>2</sup> ]	4			
Диапазон сечений	AWG	24 - 10			
<b>Возможности подключения</b>		одн.ж.	многож.	Кабельный наконечник с пластмассовой втулкой или без	
1-жильн.	[мм <sup>2</sup> ]	0,2 - 6	0,2 - 4	0,25 - 4	0,25 - 4
2-жильный гибкий с кабельным наконечником TWIN	[мм <sup>2</sup> ]	-	-	-	0,5 - 1
Сечение проводников, подсоединяемых без инструмента	[мм <sup>2</sup> ]	0,5 - 6	-	0,5 - 4	0,5 - 4
<b>Общие характеристики</b>					
Длина снятия изоляции	[мм]	10 - 12			
Изоляционный материал		PA			
Класс воспламеняемости согласно UL 94		V0			
<b>Указания: дополнительные или отличные данные документируются у артикула.</b>					

#### Примечания:



Рядом с артикулом расположена внутренняя электрическая проводка в виде схемы. Свободные места соединения для шунтирования обозначены черной точкой.

Указанные технические данные и допуски относятся к первому артикулу в столбике. Данные о следующих артикулах указаны на сайте [phoenixcontact.net/products](http://phoenixcontact.net/products)

Полные данные по группам использования UL и CSA, номера файлов и ссылки в интернете приведены на сайте [phoenixcontact.net/products](http://phoenixcontact.net/products)

<sup>1)</sup> Ток шунтирования документирован при соответствующем артикуле. Другие цвета см. на стр. 396.

### Системные принадлежности для соединительных клемм с разъемными push-in COMBI PT 4 мм<sup>2</sup>

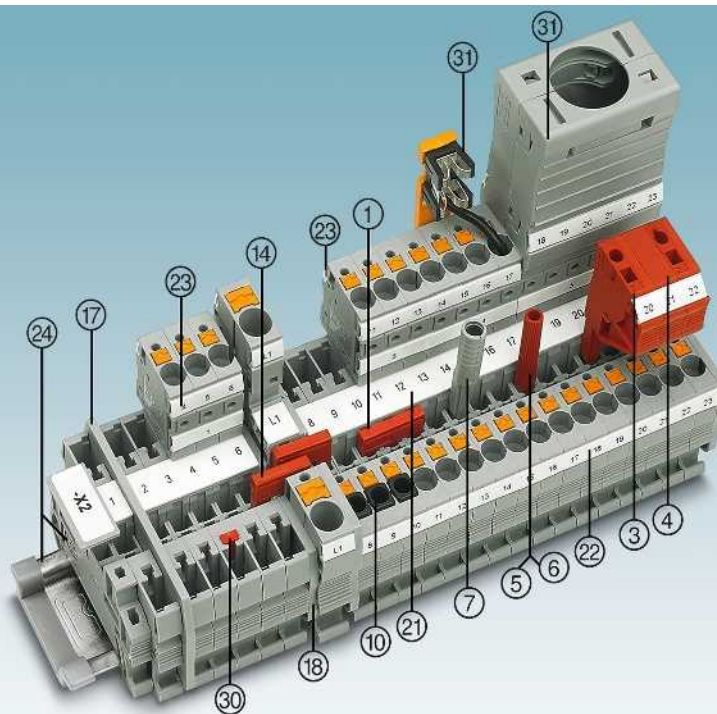

Описание	Полюсов	Цвет	Тип	Артикул №	Штук	Тип	Артикул №	Штук
① Перемычка <sup>1)</sup>	2	красный	FBS 2-6	3030336	50	FBSR 2-6	3033715	50
	3	красный	FBS 3-6	3030242	50	FBSR 3-6	3001594	50
	4	красный	FBS 4-6	3030255	50	FBSR 4-6	3001595	50
	5	красный	FBS 5-6	3030349	50	FBSR 5-6	3001596	50
	10	красный	FBS 10-6	3030271	10	FBSR 10-6	3033716	10
	20	красный	FBS 20-6	3030365	10			
③ Наборный контрольный штекер		красный	PS-6	3030996	10			
④ Проставка		красный	DP PS-6	3036738	10			
⑤ Контрольный штекер, металлическая деталь		серебристый	MPS-MT	0201744	10			
⑥ Изоляционная втулка, для металлической части MPS		красный	MPS-1H RD	0201676	10			
⑦ Адаптер тестера, гнездовое отверстие 4 мм		серый	PAI-4-N GY	3032871	10			
⑩ Изоляционная втулка 0,75 - 1 мм <sup>2</sup>		черный	ISH 4/0,5	3002885	50			
		черный	ISH 4/1,0	3002898	50			
⑫ Нодирующий профиль		красный	PC	3040588	50			
Отвертка			SF-SL 0,6X3,5-10 S-VDE	1212587	10			

⑭ Переходная перемычка
⑰ Разделители / сегменты крышки
⑱ Крышка
⑳ Маркировка средней гайки
㉑ Маркировка среднего и бокового паза
㉒ Маркировка бокового паза
㉓ Монтажная рейка и концевой зажим
㉔ Фиксаторы, приспособления для снятия растягивающего усилия, экраны
Полное описание принадлежностей: <a href="http://phoenixcontact.net/products">phoenixcontact.net/products</a>

RB ... см. стр. 402.
ATP-... / DS-... см. <a href="http://phoenixcontact.net/products">phoenixcontact.net/products</a>
Документировано при артикуле
UC-TM 6, UC-TM 6 или ZB 6. См. также каталог 3, таблицы выбора со страницы 68.
UC-TMF 6, UC-TMF 6 или ZBF 6. См. также каталог 3, таблицы выбора со страницы 68.
UC-TMF 6, UC-TMF 6 или ZBF 6. См. также каталог 3, таблицы выбора со страницы 68.
См. каталог 3
См. со стр. 362.
Указание: Дополняющие и иные принадлежности указаны при изделии.



## Штекерные соединительные элементы COMBI PT 4 мм<sup>2</sup>

### Проходные и многовыводные клеммы

#### Примечания:

1) Технические характеристики и дополнительные принадлежности описаны на странице 298.

2) Нривая изменения характеристик приведена на сайте: phoenixcontact.net/products

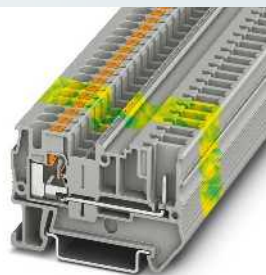
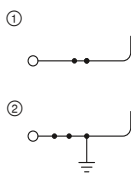

32 А, проходной блок зажимов

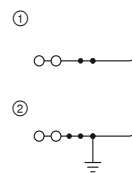

32 А, проходная клемма, 3 разъема



#### Технические характеристики<sup>1)</sup>

Ширина	Длина	Высота		
6,2	56	36,5 (NS 35/7,5)		
I <sub>макс.</sub> [A]	U <sub>макс.</sub> [B]	макс. Ø [мм <sup>2</sup> ]	AWG (UL)	
32 <sup>2)</sup>	800	0,2 - 6	24-10	
32 (FBS) / 22 (FBSR)				
МЭК	UL / CUL	CSA	Ex	
800	600	-	-	
32 <sup>2)</sup> / 4	28 / -	- / -	- / -	

#### Данные для заказа

Тип	Артикул №	Штук
PT 4/1P	① 3211937	50
PT 4/1P BU	① 3212007	50
PT 4/1P-PE	② 3211942	50

#### Принадлежности<sup>1)</sup>

D-ST 4	Артикул №	Штук
	3030420	50



#### Технические характеристики<sup>1)</sup>

Ширина	Длина	Высота		
6,2	66,4	36,5 (NS 35/7,5)		
I <sub>макс.</sub> [A]	U <sub>макс.</sub> [B]	макс. Ø [мм <sup>2</sup> ]	AWG (UL)	
32 <sup>2)</sup>	800	0,2 - 6	24-10	
32 (FBS) / 22 (FBSR)				
МЭК	UL / CUL	CSA	Ex	
800	600	600	-	
32 <sup>2)</sup> / 4	28 / -	28 / -	- / -	

#### Данные для заказа

Тип	Артикул №	Штук
PT 4-TWIN/1P	① 3212200	50
PT 4-TWIN/1P BU	① 3212201	50
PT 4-TWIN/1P-PE	② 3212202	50

#### Принадлежности<sup>1)</sup>

D-PT 4-TWIN/1P	Артикул №	Штук
	3212203	50

### Проходные и многовыводные клеммы

#### Примечания:

1) Технические характеристики и дополнительные принадлежности описаны на странице 298.

2) Нривая изменения характеристик приведена на сайте: phoenixcontact.net/products

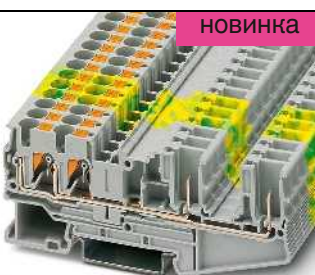
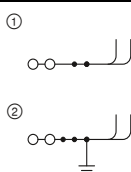

32 А, проходной блок зажимов, 4 разъема

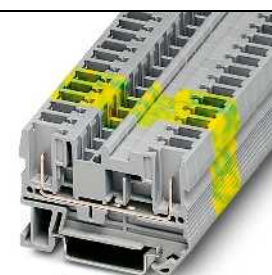
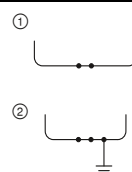

32 А, проходной блок зажимов



#### Технические характеристики<sup>1)</sup>

Ширина	Длина	Высота		
6,2	92,1	36,5 (NS 35/7,5)		
I <sub>макс.</sub> [A]	U <sub>макс.</sub> [B]	макс. Ø [мм <sup>2</sup> ]	AWG (UL)	
32 <sup>2)</sup>	800	0,2 - 6	24-10	
32 (FBS) / 22 (FBSR)				
МЭК	UL / CUL	CSA	Ex	
800	600	600	-	
32 <sup>2)</sup> / 4	28 / -	28 / -	- / -	
Диапазон сечений				
24 - 10	-	-	-	
Возможности подключения	однож.	многож.	Кабельный наконечник с пластмассовой втулкой или без	
1-жильн.	0,2 - 6	0,2 - 4	0,25 - 4	0,25 - 4

#### Данные для заказа

Тип	Артикул №	Штук
PT 4-QUATTRO/2P	① 3211991	50
PT 4-QUATTRO/2P BU	① 3212000	50
PT 4-QUATTRO/2P-PE	② 3211999	50

#### Принадлежности<sup>1)</sup>

D-PT 4-QUATTRO/2P	Артикул №	Штук
	3209277	50



#### Технические характеристики<sup>1)</sup>

Ширина	Длина	Высота		
6,2	55,9	36,5 (NS 35/7,5)		
I <sub>макс.</sub> [A]	U <sub>макс.</sub> [B]	макс. Ø [мм <sup>2</sup> ]	AWG (UL)	
32 <sup>2)</sup>	800	0,08 - 6	-	
32 (FBS) / 24 (FBSR)				
МЭК	UL / CUL	CSA	Ex	
800	-	-	-	
32 <sup>2)</sup> / 4	- / -	- / -	- / -	
28 - 10	-	-	-	
Возможности подключения	однож.	многож.	Кабельный наконечник с пластмассовой втулкой или без	
0,08 - 6	0,08 - 6	0,08 - 4	0,14 - 4	0,14 - 4

#### Данные для заказа

Тип	Артикул №	Штук
ST 4/ 2P	① 3042735	50
ST 4/ 2P BU	① 3043789	50
ST 4/ 2P-PE	② 3042748	50

#### Принадлежности<sup>1)</sup>

D-ST 4	Артикул №	Штук
	3030420	50

### Штекеры COMBI для печатных плат

#### Примечания:

Дополнительные принадлежности и технические данные описаны на странице 364 или на сайте phoenixcontact.net/products

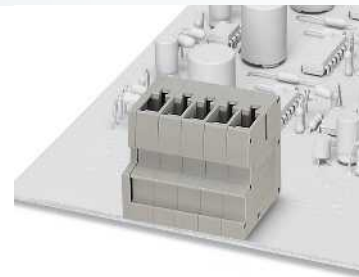
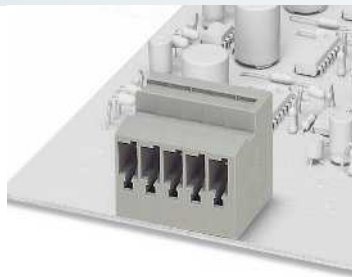

32 А, разъем на плату, горизонтальное направление подключения

32 А, разъем на плату, вертикальное направление подключения



Размеры	
	[мм]
Максимальные электрические данные	
Расчетное напряжение	[В]
Номинальный ток / сечение	[А] / [мм <sup>2</sup> ]
Расчетное сечение	[мм <sup>2</sup> ]
Общие характеристики	
Изоляционный материал	PA
Класс воспламеняемости согласно UL 94	V0

Технические характеристики				
Ширина	Длина	Высота		
12,4	25,1	26		
I <sub>макс.</sub> [А]	U <sub>макс.</sub> [В]	макс. Ø [мм <sup>2</sup> ]	AWG (UL)	
32	800	-	-	
МЭК	UL / CUL	CSA	Ex	
800	600	-	-	
32 / 4	20 / -	- / -	- / -	
4				
PA				
V0				

Технические характеристики				
Ширина	Длина	Высота		
12,4	26	25,1		
I <sub>макс.</sub> [А]	U <sub>макс.</sub> [В]	макс. Ø [мм <sup>2</sup> ]	AWG (UL)	
32	800	-	-	
МЭК	UL / CUL	CSA	Ex	
800	600	-	-	
32 / 4	20 / -	- / -	- / -	
4				
PA				
V0				

Описание	Полюсов	Ширина	Цвет
Разъем на плату COMBI	2	12,4 мм	серый
	3	18,9 мм	серый
	4	24,8 мм	серый
	5	31 мм	серый
	6	37,2 мм	серый
	7	43,4 мм	серый
	8	49,6 мм	серый
	9	55,8 мм	серый
	10	62 мм	серый
	11	68,2 мм	серый
	12	74,4 мм	серый
	Разъем на плату COMBI	2	12,4 мм
3		18,6 мм	серый
4		24,8 мм	серый
5		31 мм	серый
6		37,2 мм	серый
7		43,4 мм	серый
8		49,6 мм	серый
9		55,8 мм	серый
10		62 мм	серый
11		68,2 мм	серый
12		74,4 мм	серый

Данные для заказа		
Тип	Артикул №	Штук
ST 4-PCBV/ 2-G-6,2	1980598	50
ST 4-PCBV/ 3-G-6,2	1980608	50
ST 4-PCBV/ 4-G-6,2	1980611	50
ST 4-PCBV/ 5-G-6,2	1980624	50
ST 4-PCBV/ 6-G-6,2	1980637	50
ST 4-PCBV/ 7-G-6,2	1980640	50
ST 4-PCBV/ 8-G-6,2	1980653	50
ST 4-PCBV/ 9-G-6,2	1980666	50
ST 4-PCBV/10-G-6,2	1980679	50
ST 4-PCBV/11-G-6,2	1980682	50
ST 4-PCBV/12-G-6,2	1980695	50

Данные для заказа		
Тип	Артикул №	Штук
ST 4-PCBV/ 2-G-6,2	1980705	50
ST 4-PCBV/ 3-G-6,2	1980718	50
ST 4-PCBV/ 4-G-6,2	1980721	50
ST 4-PCBV/ 5-G-6,2	1980734	50
ST 4-PCBV/ 6-G-6,2	1980747	50
ST 4-PCBV/ 7-G-6,2	1980750	50
ST 4-PCBV/ 8-G-6,2	1980763	50
ST 4-PCBV/ 9-G-6,2	1980776	50
ST 4-PCBV/10-G-6,2	1980789	50
ST 4-PCBV/11-G-6,2	1980792	50
ST 4-PCBV/12-G-6,2	1980802	50

Штекер COMBI

**Примечания:**  
 1) Технические характеристики и дополнительные принадлежности описаны на странице 298.  
 2) Кривая изменения характеристик приведена на сайте: phoenixcontact.net/products

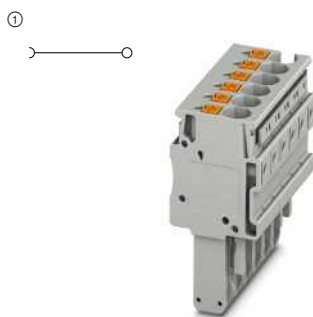

32 A, штекер, подключение в направлении вставления

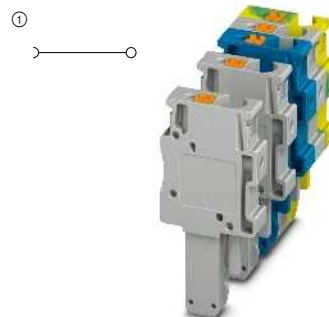

32 A, штекер, подключение в направлении вставления, для монтажа по месту



Технические характеристики<sup>1)</sup>

Ширина	Длина	Высота	Высота в сборе
6,2 x Полюсов	21	42,3	24
I <sub>макс.</sub> [A]	U <sub>макс.</sub> [В]	макс. Ø [мм <sup>2</sup> ]	AWG (UL)
32 <sup>2)</sup>	800	0,2 - 6	24-10
МЭК	UL / CUL	CSA	Ex
Расчетное напряжение	800	600	-
Номинальный ток / сечение	32 <sup>2)</sup> / 4	28 / -	- / -

Технические характеристики<sup>1)</sup>

Ширина	Длина	Высота	Высота в сборе
6,2 x Полюсов	21	42,3	24
I <sub>макс.</sub> [A]	U <sub>макс.</sub> [В]	макс. Ø [мм <sup>2</sup> ]	AWG (UL)
32 <sup>2)</sup>	800	0,2 - 6	24-10
МЭК	UL / CUL	CSA	Ex
Расчетное напряжение	800	600	-
Номинальный ток / сечение	32 <sup>2)</sup> / 4	28 / -	- / -

Данные для заказа

Тип	Артикул №	Штук
PP-H 4/ 1	3212010	50
PP-H 4/ 2	3212016	50
PP-H 4/ 3	3212022	50
PP-H 4/ 4	3212029	50
PP-H 4/ 5	3212035	50
PP-H 4/ 6	3212041	25
PP-H 4/ 7	3212048	25
PP-H 4/ 8	3212054	25
PP-H 4/ 9	3212061	25
PP-H 4/10	3212067	25
PP-H 4/11	3212074	10
PP-H 4/12	3212080	10
PP-H 4/13	3212087	10
PP-H 4/14	3212093	10
PP-H 4/15	3212100	10
PP-H 4/ 1 BU	3212077	50
PP-H 4/ 1 GNYE	3212088	50

Данные для заказа

Тип	Артикул №	Штук
PP-H 4/ 1-L	3211948	50
PP-H 4/ 1-L BU	3211951	50
PP-H 4/ 1-L GNYE	3211958	50
PP-H 4/ 1-M	3211965	50
PP-H 4/ 1-M BU	3211964	50
PP-H 4/ 1-M GNYE	3211971	50
PP-H 4/ 1-R	3211977	50
PP-H 4/ 1-R BU	3211980	50
PP-H 4/ 1-R GNYE	3211987	50

Принадлежности<sup>1)</sup>

MPS-MT	0201744	10
MPS-IH RD	0201676	10
PRZ	3040614	50
PR	3040559	50
PR/2	3040630	50
PZ/2	3040627	50
PH 4/2	3000734	50
PH 4/3	3000736	50
PH 4/4	3000737	50
PH 4/5	3000738	50
PH 4/6	3000739	25
PH 4/7	3000740	25
PH 4/8	3000741	25
PH 4/9	3000742	25
PH 4/10	3000743	25

Принадлежности<sup>1)</sup>

MPS-MT	0201744	10
MPS-IH RD	0201676	10
PRZ	3040614	50
PR	3040559	50
PR/2	3040630	50
PZ/2	3040627	50
PH 4/2	3000734	50
PH 4/3	3000736	50
PH 4/4	3000737	50
PH 4/5	3000738	50
PH 4/6	3000739	25
PH 4/7	3000740	25
PH 4/8	3000741	25
PH 4/9	3000742	25
PH 4/10	3000743	25

Контрольный штекер, металлическая деталь, диаметр 2,3 мм	серебристый
Изоляционная втулка, для металлической части MPS	красный
Защелка и разгруза от усилий натяжения, для всех штекеров с подключением провода сверху, 2-полюсн.	оранжевый
Защелка-фиксатор, для штекера, 1 полюс	оранжевый
2-полюсн.	оранжевый
2-пол. присп. д. уменьш. раст. усил. шт.	черный
Корпус кабельного разъема, для штекера COMBI PP-H 4...., 2-полюсн.	серый
3-полюсн.	серый
4-полюсн.	серый
5-полюсн.	серый
6-полюсн.	серый
7-полюсн.	серый
8-полюсн.	серый
9-полюсн.	серый
10-полюсн.	серый

# Клеммные блоки - CLIPLINE complete

## Вставные соединительные элементы COMBI PT 6 мм<sup>2</sup>

### Общие технические характеристики для соединительных клемм с зажимами push-in COMBI PT 6 мм<sup>2</sup>

<b>Расчетные данные</b>		МЭК 61984		
Расчетное сечение	[мм <sup>2</sup> ]	6		
Диапазон сечений	AWG	20 - 8		
<b>Возможности подключения</b>		однож.	многож.	Кабельный наконечник с пластмассовой втулкой или без
1-жильн.	[мм <sup>2</sup> ]	0,5 - 10	0,5 - 6	0,5 - 6    0,5 - 6
2-жильный гибкий с кабельным наконечником TWIN	[мм <sup>2</sup> ]	-	-	-    0,5 - 1,5
Сечение проводников, подсоединяемых без инструмента	[мм <sup>2</sup> ]	1 - 10	-	1 - 6    1 - 6
<b>Общие характеристики</b>				
Длина снятия изоляции	[мм]	12		
Изоляционный материал		PA		
Класс воспламеняемости согласно UL 94		V0		

Указания: дополнительные или отличные данные документируются у артикула.

#### Примечания:



Рядом с артикулом расположена внутренняя электрическая проводка в виде схемы. Свободные места соединения для шунтирования обозначены черной точкой.

Указанные технические данные и допуски относятся к первому артикулу в столбике. Данные о следующих артикулах указаны на сайте phoenixcontact.net/products

Полные данные по группам использования UL и CSA, номера файлов и ссылки в интернете приведены на сайте phoenixcontact.net/products

<sup>1)</sup> Ток шунтирования документирован при соответствующем артикуле. Другие цвета см. на стр. 396.

### Системные принадлежности для соединительных клемм с разъемами push-in COMBI PT 6 мм<sup>2</sup>

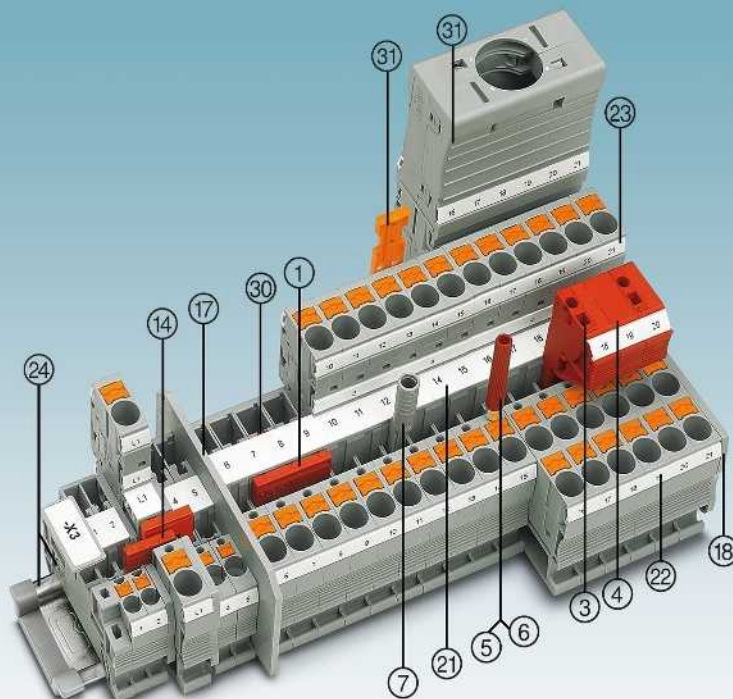

Описание	Полюсов	Цвет	Тип	Артикул №	Штук	Тип	Артикул №	Штук
① Перемычка <sup>1)</sup>	2	красный	FBS 2-8	3030284	10	FBSR 2-8	3033808	10
	3	красный	FBS 3-8	3030297	10	FBSR 3-8	3001597	10
	4	красный	FBS 4-8	3030307	10	FBSR 4-8	3000585	10
	5	красный	FBS 5-8	3030310	10	FBSR 5-8	3033809	10
	10	красный	FBS 10-8	3030323	10	FBSR 10-8	3001599	10
16	красный	FBS 16-8				3033816	10	
③ Наборный контрольный штекер		красный	PS-8	3031005	10			
④ Проставка		красный	DP PS-8	3036741	10			
⑤ Контрольный штекер, металлическая деталь		серебристый	MPS-MT	0201744	10			
⑥ Изоляционная втулка, для металлической части MPS		красный	MPS-1H RD	0201676	10			
⑦ Адаптер тестера, гнездовое отверстие 4 мм		серый	PAI-4-N GY	3032871	10			
⑧ Нодирующий профиль		красный	PC	3040588	50			
Отвертка			SZF 2-0,8X4,0	1204520	10			
⑭ Переходная перемычка			RB ... см. стр. 402.					
⑰ Разделители / сегменты крышки			ATP-... / DS-... см. phoenixcontact.net/products					
⑳ Крышка			Документировано при артикуле					
㉑ Маркировка средней гайки			UC-TM 8, UC-TM 8 или ZB 8. См. также каталог 3, таблицы выбора со страницы 68.					
㉒ Маркировка среднего и бокового паза			UC-TMF 8, UC-TMF 8 или ZBF 8. См. также каталог 3, таблицы выбора со страницы 68.					
㉓ Маркировка бокового паза			UC-TMF 8, UC-TMF 8 или ZBF 8. См. также каталог 3, таблицы выбора со страницы 68.					
㉔ Монтажная рейка и концевой зажим			См. каталог 3					
⑳ Фиксаторы, приспособления для снятия растягивающего усилия, экраны			См. стр. 362.					
Полное описание принадлежностей: phoenixcontact.net/products			Указание: Дополняющие и иные принадлежности указаны при изделии.					



### Проходные, многопроводные и заземляющие клеммы

#### Примечания:

<sup>1)</sup> Технические характеристики и дополнительные принадлежности описаны на странице 302.

<sup>2)</sup> Кривая изменения характеристик приведена на сайте: [phoenixcontact.net/products](http://phoenixcontact.net/products)

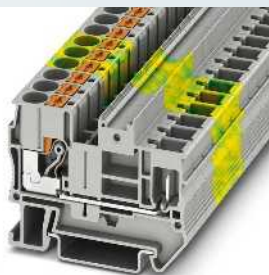
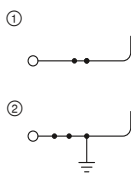

41 А, проходной блок зажимов

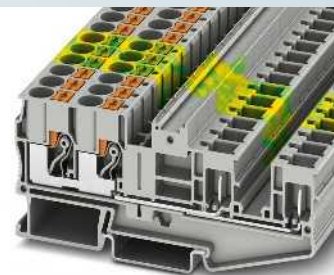
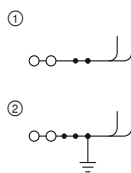

41 А, проходной блок зажимов, 4 разъема



#### Технические характеристики<sup>1)</sup>

Ширина	Длина	Высота		
8,2	57,7	43,5 (NS 35/7,5)		
I <sub>макс.</sub> [A]	U <sub>макс.</sub> [В]	макс. Ø [мм <sup>2</sup> ]	AWG (UL)	
41 <sup>2)</sup>	1000	0,5 - 10	20-8	
41 (FBS) / 32 (FBSR)				
МЭК	UL / CUL	CSA	Ex	
1000	600	600	-	
41 <sup>2)</sup> / 6	40 / -	40 / -	- / -	

#### Технические характеристики<sup>1)</sup>

Ширина	Длина	Высота		
8,2	99,8	43,5 (NS 35/7,5)		
I <sub>макс.</sub> [A]	U <sub>макс.</sub> [В]	макс. Ø [мм <sup>2</sup> ]	AWG (UL)	
41 <sup>2)</sup>	1000	0,5 - 10	20-8	
41 (FBS) / 32 (FBSR)				
МЭК	UL / CUL	CSA	Ex	
1000	600	600	-	
41 <sup>2)</sup> / 6	40 / -	40 / -	- / -	

#### Данные для заказа

Тип	Артикул №	Штук
PT 6/1P	① 3061758	50
PT 6/1P BU	① 3061761	50
PT 6/1P-PE	② 3061774	50

#### Данные для заказа

Тип	Артикул №	Штук
PT 6-QUATTRO/2P	① 3061826	50
PT 6-QUATTRO/2P BU	① 3061839	50
PT 6-QUATTRO/2P-PE	② 3061842	50

#### Принадлежности<sup>1)</sup>

D-PT 6	3212044	50
--------	---------	----

#### Принадлежности<sup>1)</sup>

D-PT 6-QUATTRO/2P	3061855	50
-------------------	---------	----

### Клеммы с размыкателями для измерительных трансформаторов

#### Примечания:

<sup>1)</sup> Технические характеристики и дополнительные принадлежности описаны на странице 302.

<sup>2)</sup> Кривая изменения характеристик приведена на сайте: [phoenixcontact.net/products](http://phoenixcontact.net/products)

Подготовленные перемычки см. [phoenixcontact.net/products](http://phoenixcontact.net/products)

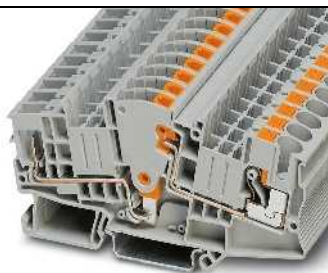
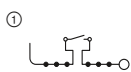

30 А, разделит. клемма для измерит. преобразователя



#### Технические характеристики<sup>1)</sup>

Ширина	Длина	Высота		
8,2	99,4	49,6 (NS 35/7,5)		
I <sub>макс.</sub> [A]	U <sub>макс.</sub> [В]	макс. Ø [мм <sup>2</sup> ]	AWG (UL)	
30 <sup>2)</sup>	500	0,5 - 10	20-8	
41 (FBS) / 32 (FBSR)				
МЭК	UL / CUL	CSA	Ex	
500	600	600	-	
30 <sup>2)</sup> / 6	30 / -	30 / -	- / -	

#### Данные для заказа

Тип	Артикул №	Штук
PTME 6/1P	① 3212306	50

#### Принадлежности<sup>1)</sup>

D-PTME 6/1P	3212307	10
-------------	---------	----

# Клеммные блоки - CLIPLINE complete

## Вставные соединительные элементы COMBI PT 6 мм<sup>2</sup>

### Клеммы с размыкателями для измерительных трансформаторов

**Примечания:**

<sup>1)</sup> Технические характеристики и дополнительные принадлежности описаны на странице 302.

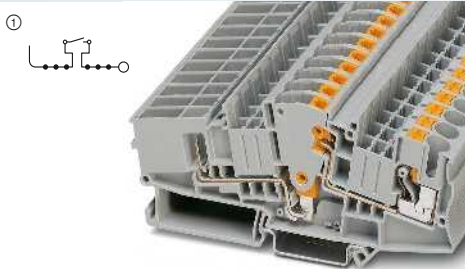

30 А, разделительная клемма для трансформатора тока, для короткозамыкающего штекера



Технические характеристики <sup>1)</sup>				
Ширина	Длина	Высота		
8,2	114,9	49,6 (NS 35/7,5)		
I <sub>макс.</sub> [A]	U <sub>макс.</sub> [В]	макс. Ø [мм <sup>2</sup> ]	AWG (UL)	
30	500	0,5 - 10	20-8	
41 (FBS) / 32 (FBSR)				
МЭК	UL / CUL	CSA	Ex	
500	600	600	-	
30 / 6				

Данные для заказа		
Тип	Артикул №	Штук
PTME 6-CT/1P	3212300	50

Принадлежности <sup>1)</sup>		
D-PTME 6-CT/1P	Артикул №	Штук
	3212303	10

Размеры	[мм]
Максимальные электрические данные	
Максимальный ток шунтирования	[А]
Расчетные данные	
Расчетное напряжение	[В]
Номинальный ток / сечение	[А] / [мм <sup>2</sup> ]

Описание	Цвет
Клемма с размыкателем	серый
Проходная клемма	серый
Заземляющая клемма	желто-зел.

Крышка, ширина 2,2 мм	серый
-----------------------	-------

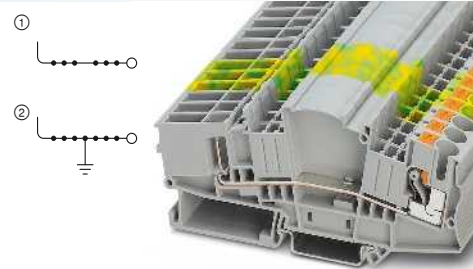

30 А, проходной блок зажимов для короткозамыкающего штекера



Технические характеристики <sup>1)</sup>				
Ширина	Длина	Высота		
8,2	114,9	49,6 (NS 35/7,5)		
I <sub>макс.</sub> [A]	U <sub>макс.</sub> [В]	макс. Ø [мм <sup>2</sup> ]	AWG (UL)	
30	500	0,5 - 10	20-8	
41 (FBS) / 32 (FBSR)				
МЭК	UL / CUL	CSA	Ex	
500	600	600	-	
30 / 6				

Данные для заказа		
Тип	Артикул №	Штук
PTMED 6-CT/1P	3212301	50
PTMED 6-CT/1P-PE	3212302	50

Принадлежности <sup>1)</sup>		
D-PTME 6-CT/1P	Артикул №	Штук
	3212303	10

### Штекер со встроенной функцией короткого замыкания

**Примечания:**

<sup>1)</sup> Технические характеристики и дополнительные принадлежности описаны на странице 302.

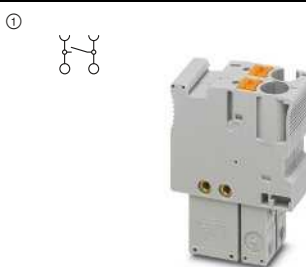

20 А, штекер, 2-конт.



Технические характеристики <sup>1)</sup>				
Ширина	Длина	Высота		
16,4	38,5	48,5		
I <sub>макс.</sub> [A]	U <sub>макс.</sub> [В]	макс. Ø [мм <sup>2</sup> ]	AWG (UL)	
20	320	0,5 - 10	20-8	
МЭК				
UL / CUL	CSA	Ex		
320	600	-		
20 / 6				

Данные для заказа		
Тип	Артикул №	Штук
PPCT 6/2	3212304	10

Описание	Цвет
Штекер COMBI, со встроенной функцией короткого замыкания, 2-контактный	серый
3-полюсн.	серый

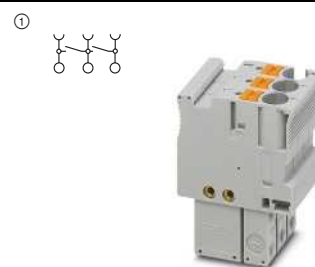

20 А, штекер, 3-конт.



Технические характеристики <sup>1)</sup>				
Ширина	Длина	Высота		
24,6	38,5	48,5		
I <sub>макс.</sub> [A]	U <sub>макс.</sub> [В]	макс. Ø [мм <sup>2</sup> ]	AWG (UL)	
20	320	0,5 - 10	20-8	
МЭК				
UL / CUL	CSA	Ex		
320	600	-		
20 / 6				

Данные для заказа		
Тип	Артикул №	Штук
PPCT 6/3	3212305	10

### Доп. принадлежности для клемм с размыкателями для измерит. преобразователей PTME 6-CT/1P

**Примечания:**  
1) Набор для кодировки содержит элементы для кодирования 30 штекеров.

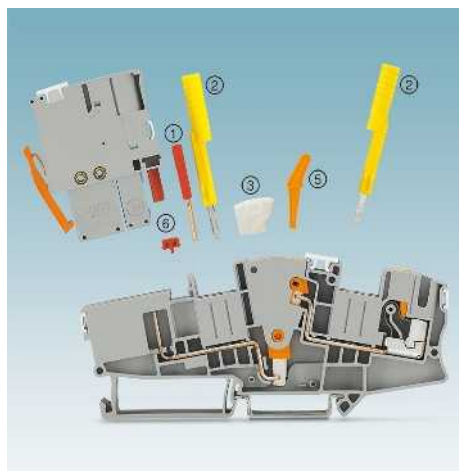

- Создание измерительной цепи преобразователя тока с помощью двух PTME 6-CT/1P
- Более компактное решение по сравнению с аналогичной схемой, использующей клеммы с ползунковым размыкателем
- ① Штекерная перемычка для поперечного шунтирования FBS...
- ② Адаптер контрольного штекера диаметром 4-мм PAI-4-FIX...
- ③ Блокировочное устройство S-ME 6
- ④ Коммутационная перемычка SB-ME...
- ⑤ Рычаг переключения C-ME 6/2
- ⑥ Комплект кодировки PC-CT 6...

Описание	Полюсов	Цвет
<b>Адаптер тестера</b> , для защитного штекера тестера диам. 4 мм, вставляются в гнезда для перемычек	1	оранжевый
	1	желтый
	1	зеленый
	1	фиолетовый
	1	черный
	1	синий
	1	красный
	1	серый
	1	коричневый
	1	белый
<b>Блокировочное устройство</b> , вставное		белый
<b>Коммутационная перемычка</b> , вставная	2	серый/оранжевый
	3	серый/оранжевый
	4	серый/оранжевый
<b>Рычаг</b> , для включения клемм с размыкателями для измерительных преобразователей	1	оранжевый
	2	оранжевый
	3	оранжевый
<b>Набор для кодировки</b> , для 2-контактных штекеров <sup>1)</sup>		красный

Данные для заказа		
Тип	Артикул №	Штук
PAI-4-FIX OG	3034455	10
PAI-4-FIX YE	3032745	10
PAI-4-FIX GN	3032758	10
PAI-4-FIX VT	3032761	10
PAI-4-FIX BK	3032774	10
PAI-4-FIX BU	3032729	10
PAI-4-FIX RD	3032732	10
PAI-4-FIX GY	3032790	10
PAI-4-FIX BN	3032787	10
PAI-4-FIX WH	3032797	10
<b>S-ME 6</b>	3034439	10
<b>SB-ME 2-8</b>	3034468	10
<b>SB-ME 3-8</b>	3032800	10
<b>SB-ME 4-8</b>	3034484	10
<b>C-ME 6/1</b>	3034441	10
<b>C-ME 6/2</b>	3034442	10
<b>C-ME 6/3</b>	3034390	50
<b>PC-CT 6/2</b>	3212308	1

# Клеммные блоки - CLIPLINE complete

## Вставные соединительные элементы COMBI PT 6 мм<sup>2</sup>

### Устройства сопряжения

#### Примечания:

1) Технические характеристики и дополнительные принадлежности описаны на странице 302.

2) Кривая изменения характеристик приведена на сайте: phoenixcontact.net/products

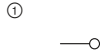

41 А, устройство сопряжения

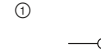

41 А, устройство сопряжения, самостоятельная сборка



#### Технические характеристики<sup>1)</sup>

Размеры	Ширина	Длина	Высота
	8,2 x Полюсов	47	24,7
Максимальные электрические данные	$I_{\text{макс.}}$ [А]	$U_{\text{макс.}}$ [В]	макс. Ø [мм <sup>2</sup> ]
	41 <sup>2)</sup>	1000	0,5 - 10
	МЭК	UL / CUL	CSA
			Ex
Расчетные данные	Расчетное напряжение [В]	600	600
	Номинальный ток / сечение [А] / [мм <sup>2</sup> ]	41 <sup>2)</sup> / 6	40 / -

#### Данные для заказа

Описание	Полюсов	Ширина	Цвет	Тип	Артикул №	Штук
Муфта COMBI	2	16,4 мм	серый	PPC 6/2	3000693	25
	3	24,6 мм	серый	PPC 6/3	3000694	25
	4	32,8 мм	серый	PPC 6/4	3000695	25
	5	41 мм	серый	PPC 6/5	3000697	25
	6	49,2 мм	серый	PPC 6/6	3000698	25
	7	57,4 мм	серый	PPC 6/7	3000699	25
	8	65,6 мм	серый	PPC 6/8	3000700	25
	9	73,8 мм	серый	PPC 6/9	3000701	25
	10	82 мм	серый	PPC 6/10	3000702	25
	Устройство сопряжения COMBI, самостоятельная сборка	1	8,2 мм	серый		
1		8,2 мм	синий			
1		8,2 мм	зеленый, желтый			

#### Принадлежности<sup>1)</sup>

Описание	Артикул №	Штук
Нонтрольный штекер, металлическая деталь, диаметр 2,3 мм	0201744	10
Изоляционная втулка, для металлической части MPS	0201676	10
Нрышна, ширина 2,2 мм	3000703	10
Механический ключ, 4 ключа, для установки во все базовые клеммы	3040588	50
2-пол. присп. д. уменьш. раст. усил. шт.	3040627	50

#### Технические характеристики<sup>1)</sup>

Размеры	Ширина	Длина	Высота
	8,2 x Полюсов	47	24,7
Максимальные электрические данные	$I_{\text{макс.}}$ [А]	$U_{\text{макс.}}$ [В]	макс. Ø [мм <sup>2</sup> ]
	41 <sup>2)</sup>	1000	0,5 - 10
	МЭК	UL / CUL	CSA
			Ex
Расчетные данные	Расчетное напряжение [В]	600	600
	Номинальный ток / сечение [А] / [мм <sup>2</sup> ]	41 <sup>2)</sup> / 6	40 / -

#### Данные для заказа

Описание	Полюсов	Ширина	Цвет	Тип	Артикул №	Штук
Устройство сопряжения COMBI, самостоятельная сборка	1	8,2 мм	серый	PPC 6/1-L	3000690	50
	1	8,2 мм	синий	PPC 6/1-L BU	3000691	50
	1	8,2 мм	зеленый, желтый	PPC 6/1-L GNYE	3000692	50

#### Принадлежности<sup>1)</sup>

Описание	Артикул №	Штук
Нонтрольный штекер, металлическая деталь, диаметр 2,3 мм	0201744	10
Изоляционная втулка, для металлической части MPS	0201676	10
Нрышна, ширина 2,2 мм	3000703	10
Механический ключ, 4 ключа, для установки во все базовые клеммы	3040588	50
2-пол. присп. д. уменьш. раст. усил. шт.	3040627	50



## Устройства сопряжения

### Примечания:

<sup>1)</sup> Технические характеристики и дополнительные принадлежности описаны на странице 302.

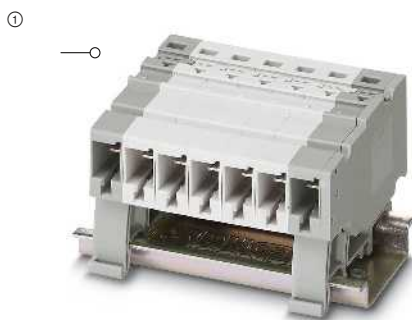

41 А, устройство сопряжения для монтажа на несущей рейке



### Технические характеристики<sup>1)</sup>

Размеры	Ширина	Длина	Высота
[мм]	8,2	43	38 (NS 35/7,5) / 38 (NS 15)
Максимальные электрические данные	$I_{\text{макс.}}$ [A]	$U_{\text{макс.}}$ [В]	макс. Ø [мм <sup>2</sup> ] AWG (UL)
	41	1000	0,5 - 10 20-8
Расчетные данные	МЭК	UL / CUL	CSA Ex
Расчетное напряжение [В]	1000	600	600 -
Номинальный ток / сечение [А] / [мм <sup>2</sup> ]	41 / 6	40 / -	36 / - - / -

### Данные для заказа

Описание	Цвет	Тип	Артикул №	Штук
Муфта COMBI	серый	PPC 6-NS/1-L	3000689	50

### Принадлежности<sup>1)</sup>

Описание	Цвет	Тип	Артикул №	Штук
Нрышка, ширина 2,2 мм	серый	D-PPC 6	3000703	10
Механический ключ, 4 ключа, для установки во все базовые клеммы	красный	PC	3040588	50
2-пол. присп. д. уменьш. раст. усил. шт.	черный	PZ/2	3040627	50

# Клеммные блоки - CLIPLINE complete

## Вставные соединительные элементы COMBI PT 6 мм<sup>2</sup>

### Штекер COMBI

#### Примечания:

1) Технические характеристики и дополнительные принадлежности описаны на странице 302.

2) Кривая изменения характеристик приведена на сайте: phoenixcontact.net/products



41 А, штекер, подключение в направлении вставления



41 А, штекер, подключение в направлении вставления, для монтажа по месту



#### Технические характеристики<sup>1)</sup>

Размеры	Ширина	Длина	Высота	Высота в сборе
	8,2 x полюсов	21	49,3	31,2
Максимальные электрические данные	$I_{\text{макс.}}$ [А]	$U_{\text{макс.}}$ [В]	макс. Ø [мм <sup>2</sup> ]	AWG (UL)
	41 <sup>2)</sup>	1000	0,5 - 10	20-8
Расчетные данные	МЭК	UL / CUL	CSA	Ex
Расчетное напряжение	1000	600	600	-
Номинальный ток / сечение	41 <sup>2)</sup> / 6	40 / -	40 / -	- / -

#### Данные для заказа

Описание	Полюсов	Ширина	Цвет	Тип	Артикул №	Штук
Штекер COMBI	1	8,2 мм	серый	PP-H 6/ 1	3061541	50
	2	16,4 мм	серый	PP-H 6/ 2	3061570	50
	3	24,6 мм	серый	PP-H 6/ 3	3061583	50
	4	32,8 мм	серый	PP-H 6/ 4	3061596	50
	5	41 мм	серый	PP-H 6/ 5	3061606	50
	6	49,2 мм	серый	PP-H 6/ 6	3061619	25
	7	57,4 мм	серый	PP-H 6/ 7	3061622	25
	8	65,6 мм	серый	PP-H 6/ 8	3061635	25
	9	73,8 мм	серый	PP-H 6/ 9	3061648	25
	10	8,2 мм	серый	PP-H 6/10	3061651	25
Штекер COMBI, левый элемент	1	8,2 мм	серый	PP-H 6/ 1 BU	3061554	50
	1	8,2 мм	желто-зел.	PP-H 6/ 1 GNYE	3061567	50
Штекер COMBI, средний элемент	1	8,2 мм	серый			
	1	8,2 мм	синий			
Штекер COMBI, правый элемент	1	8,2 мм	серый			
	1	8,2 мм	синий			

#### Технические характеристики<sup>1)</sup>

Размеры	Ширина	Длина	Высота	Высота в сборе
	8,2 x полюсов	21	49,3	31,2
Максимальные электрические данные	$I_{\text{макс.}}$ [А]	$U_{\text{макс.}}$ [В]	макс. Ø [мм <sup>2</sup> ]	AWG (UL)
	41 <sup>2)</sup>	1000	0,5 - 10	20-8
Расчетные данные	МЭК	UL / CUL	CSA	Ex
Расчетное напряжение	1000	600	600	-
Номинальный ток / сечение	41 <sup>2)</sup> / 6	40 / -	40 / -	- / -

#### Данные для заказа

Описание	Полюсов	Ширина	Цвет	Тип	Артикул №	Штук
PP-H 6/ 1-L	1	8,2 мм	серый	PP-H 6/ 1-L	3061664	50
PP-H 6/ 1-L BU	1	8,2 мм	синий	PP-H 6/ 1-L BU	3061677	50
PP-H 6/ 1-L GNYE	1	8,2 мм	серый	PP-H 6/ 1-L GNYE	3061680	50
PP-H 6/ 1-M	1	8,2 мм	серый	PP-H 6/ 1-M	3061693	50
PP-H 6/ 1-M BU	1	8,2 мм	синий	PP-H 6/ 1-M BU	3061703	50
PP-H 6/ 1-M GNYE	1	8,2 мм	серый	PP-H 6/ 1-M GNYE	3061716	50
PP-H 6/ 1-R	1	8,2 мм	серый	PP-H 6/ 1-R	3061729	50
PP-H 6/ 1-R BU	1	8,2 мм	синий	PP-H 6/ 1-R BU	3061732	50
PP-H 6/ 1-R GNYE	1	8,2 мм	серый	PP-H 6/ 1-R GNYE	3061745	50

#### Принадлежности<sup>1)</sup>

Описание	Цвет	Тип	Артикул №	Штук
Контрольный штекер, металлическая деталь, диаметр 2,3 мм	серебристый	MPS-MT	0201744	10
Изоляционная втулка, для металлической части MPS	красный	MPS-IR RD	0201676	10
Защелка и разгрузка от усилий натяжения, для всех штекеров с подключением провода сверху, 2-полюсн.	оранжевый	PRZ	3040614	50
Защелка-фиксатор, для штекера, 1 полюс	оранжевый	PR	3040559	50
2-полюсн.	оранжевый	PR/2	3040630	50
2-пол. присп. д. уменьш. раст. усил. шт.	черный	PZ/2	3040627	50
Набелная коробка, для штекера COMBI PP-H 6... и PPCT 6/...	серый	PH 6/2	3000680	25
3-полюсн.	серый	PH 6/3	3000681	25
4-полюсн.	серый	PH 6/4	3000682	25
5-полюсн.	серый	PH 6/5	3000683	25
6-полюсн.	серый	PH 6/6	3000684	10
7-полюсн.	серый	PH 6/7	3000685	10

#### Принадлежности<sup>1)</sup>

Описание	Цвет	Тип	Артикул №	Штук
MPS-MT	серебристый	MPS-MT	0201744	10
MPS-IR RD	красный	MPS-IR RD	0201676	10
PRZ	оранжевый	PRZ	3040614	50
PR	оранжевый	PR	3040559	50
PR/2	оранжевый	PR/2	3040630	50
PZ/2	черный	PZ/2	3040627	50
PH 6/2	серый	PH 6/2	3000680	25
PH 6/3	серый	PH 6/3	3000681	25
PH 6/4	серый	PH 6/4	3000682	25
PH 6/5	серый	PH 6/5	3000683	25
PH 6/6	серый	PH 6/6	3000684	10
PH 6/7	серый	PH 6/7	3000685	10



# Клеммные блоки - CLIPLINE complete

## Вставные соединительные элементы COMBI ST 2,5 мм<sup>2</sup>

### Общие технические характеристики клемм для быстрого монтажа COMBI ST 2,5 мм<sup>2</sup>

<b>Расчетные данные</b>		МЭК 61984			
Расчетное сечение	[мм <sup>2</sup> ]	2,5			
Диапазон сечений	AWG	28 - 12			
<b>Возможности подключения</b>		однож.	многож.	Кабельный наконечник с пластмассовой втулкой или без	
1-жильн.	[мм <sup>2</sup> ]	0,08 - 4	0,08 - 2,5	0,14 - 2,5	0,14 - 2,5
2-жильный гибкий с кабельным наконечником TWIN	[мм <sup>2</sup> ]	-	-	-	0,5
<b>Общие характеристики</b>					
Длина снятия изоляции	[мм]	8 - 10			
Изоляционный материал		PA			
Класс воспламеняемости согласно UL 94		VO			

Указания: дополнительные или отличные данные документируются у артикула.

#### Примечания:



Рядом с артикулом расположена внутренняя электрическая проводка в виде схемы. Свободные места соединения для шунтирования обозначены черной точкой.

Указанные технические данные и допуски относятся к первому артикулу в столбике. Данные о следующих артикулах указаны на сайте [phoenixcontact.net/products](http://phoenixcontact.net/products)

Полные данные по группам использования UL и CSA, номера файлов и ссылки в интернете приведены на сайте [phoenixcontact.net/products](http://phoenixcontact.net/products)

<sup>1)</sup> Ток шунтирования документирован при соответствующем артикуле. Другие цвета см. на стр. 396.

### Системные принадлежности для клемм с пружинными зажимами COMBI ST 2,5 мм<sup>2</sup>

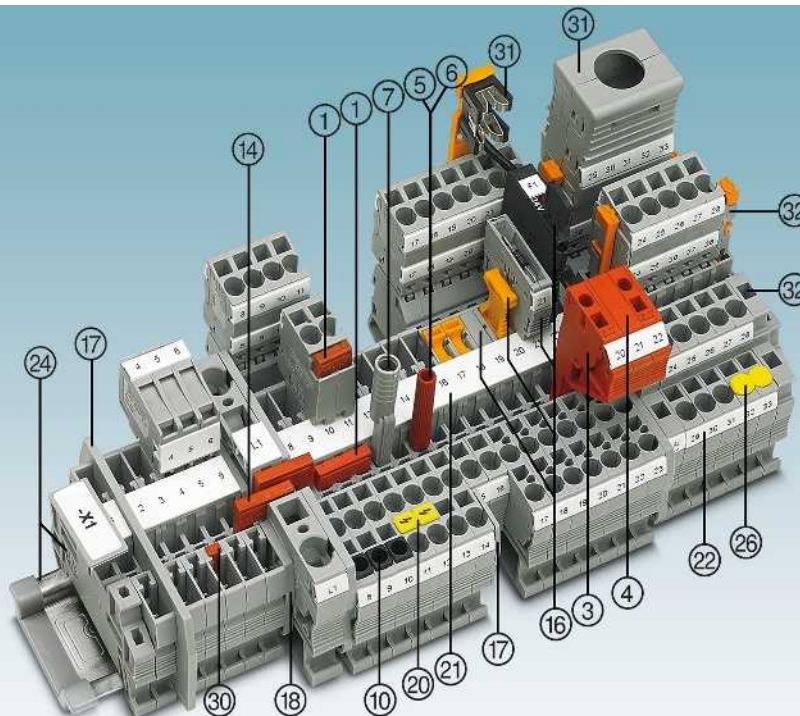

Описание	Полюсов	Цвет	Тип	Артикул №	Штук	Тип	Артикул №	Штук
① Перемычка <sup>1)</sup>	2	красный	FBS 2-5	3030161	50	FBSR 2-5	3033702	50
	3	красный	FBS 3-5	3030174	50	FBSR 3-5	3001591	50
	4	красный	FBS 4-5	3030187	50	FBSR 4-5	3001592	50
	5	красный	FBS 5-5	3030190	50	FBSR 5-5	3001593	50
	10	красный	FBS 10-5	3030213	10	FBSR 10-5	3033710	10
	20	красный	FBS 20-5	3030226	10			
③ Наборный контрольный штекер		красный	PS-5	3030983	10			
④ Проставка		красный	DP PS-5	3036725	10			
⑤ Контрольный штекер, металлическая деталь		серебристый	MPS-MT	0201744	10			
⑥ Изоляционная втулка, для металлической части MPS		красный	MPS-IH RD	0201676	10			
⑦ Адаптер тестера, гнездовое отверстие 4 мм		серый	PAI-4-N GY	3032871	10			
⑩ Изоляционная втулка	0,25 - 0,5 мм <sup>2</sup>	серый	ISH 2,5/0,2	3002843	50			
		серый	ISH 2,5/0,5	3002856	50			
		черный	ISH 2,5/1,0	3002869	50			
Отвертка			SZF 1-0,6X3,5	1204517	10			

⑭ Переходная перемычка	RB ... см. стр. 402.
⑮ Предохранительные и функциональные штекеры для клемм с размыкателем	P-FU ... / P-DI / P-FIX / P-CO ... см. со стр. 408.
⑰ Разделители / сегменты крышки	ATP-... / DS-... см. <a href="http://phoenixcontact.net/products">phoenixcontact.net/products</a>
⑱ Крышка	Документировано при артикуле
⑳ Предупредительная табличка	WS ... см. на стр. 413.
㉑ Маркировка средней гайки	UC-TM 5, UC-TM 5 или ZB 5. См. также каталог 3, таблицы выбора со страницы 68.
㉒ Маркировка среднего и бокового паза	UC-TMF 5, UC-TMF 5 или ZBF 5. См. также каталог 3, таблицы выбора со страницы 68.
㉓ Монтажная рейка и концевой зажим	См. каталог 3
㉔ Крышка для шахты проводника	SEC ... см. на странице 407.
㉕ Финисторы, приспособления для снятия растягивающего усилия, экраны	См. со стр. 362.
㉖ Винтовые фланцы, винтовые фланцевые крышки	См. со стр. 370.
Полное описание принадлежностей: <a href="http://phoenixcontact.net/products">phoenixcontact.net/products</a>	Указание: Дополняющие и иные принадлежности указаны при изделии.



## Вставные соединительные элементы COMBI ST 2,5 мм<sup>2</sup>

### Проходные, многопроводные и многоярусные клеммы, а также заземляющие клеммы

<b>Примечания:</b>
1) Технические характеристики и дополнительные принадлежности описаны на странице 310.
2) Кривая изменения характеристик приведена на сайте: <a href="http://phoenixcontact.net/products">phoenixcontact.net/products</a>
Винтовой фланец, см. стр. 370.
Описание крепежного фланца см. на стр. 369.

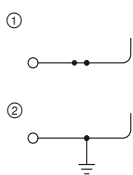

24 А, проходной блок зажимов



Технические характеристики <sup>1)</sup>				
Ширина	Длина	Высота		
5,2	48,5	36,5 (NS 35/7,5)		
I <sub>макс.</sub> [A]	U <sub>макс.</sub> [B]	макс. Ø [мм <sup>2</sup> ]	AWG (UL)	
24 <sup>2)</sup>	500	0,08 - 4	28-12	
24 (FBS) / 17,5 (FBSR)				
МЭК	UL / CUL	CSA	Ex	
500	600	300	-	
		300		
Номинальный ток / сечение	[A] / [мм <sup>2</sup> ]	24 <sup>2)</sup> / 2,5	20 / -	20 20 / - / -

Данные для заказа			
Тип	Артикул №	Штук	
ST 2,5/ 1P	① 3040012	50	
ST 2,5/ 1P BU	① 3040656	50	
ST 2,5/ 1P-PE	② 3040025	50	

Принадлежности <sup>1)</sup>		
D-ST 2,5	3030417	50

Размеры	[мм]
Максимальные электрические данные	
Максимальный ток шунтирования	[A]
Расчетные данные	
Расчетное напряжение	[B]
Номинальный ток / сечение	[A] / [мм <sup>2</sup> ]
Описание	Цвет
Клемма	серый
	синий
Заземляющая клемма	желто-зел.
Нрышка, ширина 2,2 мм	серый

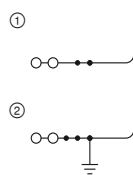

24 А, проходной блок зажимов, 3 разъема



Технические характеристики <sup>1)</sup>				
Ширина	Длина	Высота		
5,2	60,5	36,5 (NS 35/7,5)		
I <sub>макс.</sub> [A]	U <sub>макс.</sub> [B]	макс. Ø [мм <sup>2</sup> ]	AWG (UL)	
24 <sup>2)</sup>	500	0,08 - 4	28-12	
24 (FBS) / 17,5 (FBSR)				
МЭК	UL / CUL	CSA	Ex	
500	600	600	-	
		600		
Номинальный ток / сечение	[A] / [мм <sup>2</sup> ]	24 <sup>2)</sup> / 2,5	20 / -	20 / - / -

Данные для заказа			
Тип	Артикул №	Штук	
ST 2,5-TWIN/ 1P	① 3042117	50	
ST 2,5-TWIN/ 1P BU	① 3042104	50	
ST 2,5-TWIN/ 1P-PE	② 3042120	50	

Принадлежности <sup>1)</sup>		
D-ST 2,5-TWIN	3030488	50

### Проходные, многопроводные и многоярусные клеммы, а также заземляющие клеммы

<b>Примечания:</b>
1) Технические характеристики и дополнительные принадлежности описаны на странице 310.
2) Кривая изменения характеристик приведена на сайте: <a href="http://phoenixcontact.net/products">phoenixcontact.net/products</a>
Винтовой фланец, см. стр. 370.
Описание крепежного фланца см. на стр. 369.

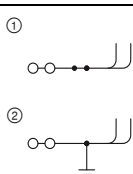

24 А, проходной блок зажимов, 4 разъема



Технические характеристики <sup>1)</sup>				
Ширина	Длина	Высота		
5,2	81	36,5 (NS 35/7,5)		
I <sub>макс.</sub> [A]	U <sub>макс.</sub> [B]	макс. Ø [мм <sup>2</sup> ]	AWG (UL)	
24 <sup>2)</sup>	500	0,08 - 4	28-12	
24 (FBS) / 17,5 (FBSR)				
МЭК	UL / CUL	CSA	Ex	
500	600	300	-	
		300		
Номинальный ток / сечение	[A] / [мм <sup>2</sup> ]	24 <sup>2)</sup> / 2,5	20 / -	20 / - / -

Данные для заказа			
Тип	Артикул №	Штук	
ST 2,5-QUATTRO/2P	① 3040038	50	
ST 2,5-QUATTRO/2P BU	① 3040669	50	
ST 2,5-QUATTRO/2P-PE	② 3040041	50	

Принадлежности <sup>1)</sup>		
D-ST 2,5-QUATTRO/ 2P	3040083	50

Размеры	[мм]
Максимальные электрические данные	
Максимальный ток шунтирования	[A]
Расчетные данные	
Расчетное напряжение	[B]
Номинальный ток / сечение	[A] / [мм <sup>2</sup> ]
Описание	Цвет
Клемма	серый
со связью потенциала	серый
	синий
Заземляющая клемма	желто-зел.
Нрышка, ширина 2,2 мм	серый

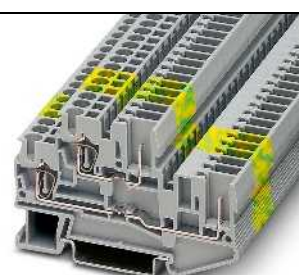
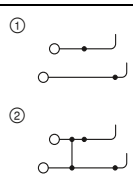

22 А, проходной блок зажимов



Технические характеристики <sup>1)</sup>				
Ширина	Длина	Высота		
5,2	71,5	47,5 (NS 35/7,5)		
I <sub>макс.</sub> [A]	U <sub>макс.</sub> [B]	макс. Ø [мм <sup>2</sup> ]	AWG (UL)	
22 <sup>2)</sup>	500	0,08 - 4	28-12	
24 (FBS) / 17,5 (FBSR)				
МЭК	UL / CUL	CSA	Ex	
500	600	600	-	
		600		
Номинальный ток / сечение	[A] / [мм <sup>2</sup> ]	22 <sup>2)</sup> / 2,5	20 / -	20 / - / -

Данные для заказа			
Тип	Артикул №	Штук	
STTB 2,5/2P	① 3040054	50	
STTB 2,5/2P BU	① 3040672	50	
STTB 2,5/2P-PV	② 3040070	50	
STTB 2,5/2P-PV BU	② 3040685	50	
STTB 2,5/2P-PE	③ 3040067	50	

Принадлежности <sup>1)</sup>		
D-STTB 2,5/ 2P	3040096	50

# Клеммные блоки - CLIPLINE complete

## Вставные соединительные элементы COMBI ST 2,5 мм<sup>2</sup>

### Многоразрядные клеммы

#### Примечания:

1) Технические характеристики и дополнительные принадлежности описаны на странице 310.

2) Кривая изменения характеристик приведена на сайте: phoenixcontact.net/products

Винтовой фланец, см. стр. 370.

Описание крепежного фланца см. на стр. 369.

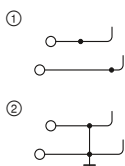

22 А, проходной блок зажимов



#### Технические характеристики<sup>1)</sup>

Размеры	[мм]
Ширина	5,2
Длина	71,5
Высота	47,5 (NS 35/7,5)
Максимальные электрические данные	
$I_{\text{макс.}}$ [A]	22 <sup>2)</sup>
$U_{\text{макс.}}$ [B]	500
Максимальный ток шунтирования	24 (FBS) / 17,5 (FBSR) [A]
Расчетные данные	
Расчетное напряжение	600 [B]
Номинальный ток / сечение	22 <sup>2)</sup> / 2,5 [A] / [мм <sup>2</sup> ]

Ширина	Длина	Высота		
5,2	71,5	47,5 (NS 35/7,5)	макс. Ø [мм <sup>2</sup> ]	AWG (UL)
$I_{\text{макс.}}$ [A]	$U_{\text{макс.}}$ [B]	макс. Ø [мм <sup>2</sup> ]	AWG (UL)	
22 <sup>2)</sup>	500	0,08 - 4	28-12	
24 (FBS) / 17,5 (FBSR)				
МЭК	UL / CUL	CSA	Ex	
500	600	600	-	-
22 <sup>2)</sup> / 2,5	20 / -	20 / -	- / -	- / -

#### Данные для заказа

Описание	Цвет
Клемма, с пазами для маркировочных табличек со стороны разъемных выводов	серый
	синий
	серый
Заземляющая клемма, с пазами для маркировочных табличек со стороны разъемных выводов	зеленый, желтый

Тип	Артикул №	Штук
STTB 2,5/2P SO	3040892	50
STTB 2,5/2P BU SO	3040902	50
STTB 2,5/2P-PE SO	3040915	50

#### Принадлежности<sup>1)</sup>

Нрышна, ширина 2,2 мм	серый
-----------------------	-------

D-STTB 2,5/ 2P	3040096	50
----------------	---------	----

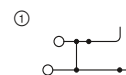

22 А, проходная клемма, с объединением потенциалов



#### Технические характеристики<sup>1)</sup>

Ширина	Длина	Высота		
5,2	71,5	47,5 (NS 35/7,5)	макс. Ø [мм <sup>2</sup> ]	AWG (UL)
$I_{\text{макс.}}$ [A]	$U_{\text{макс.}}$ [B]	макс. Ø [мм <sup>2</sup> ]	AWG (UL)	
22 <sup>2)</sup>	500	0,08 - 4	28-12	
24 (FBS) / 17,5 (FBSR)				
МЭК	UL / CUL	CSA	Ex	
500	600	-	-	-
22 <sup>2)</sup> / 2,5	20 / -	- / -	- / -	- / -

#### Данные для заказа

Тип	Артикул №	Штук
STTB 2,5/2P-PV SO	3040928	50

#### Принадлежности<sup>1)</sup>

D-STTB 2,5/ 2P	3040096	50
----------------	---------	----

### Разделительные клеммы и клеммы с ножевыми размыкателями

#### Примечания:

1) Технические характеристики и дополнительные принадлежности описаны на странице 310.

2) Ток и напряжение определяются типом вставляемого компонента.

3) Кривая изменения характеристик приведена на сайте: phoenixcontact.net/products

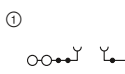

20 А, разделительная клемма, 3 разъема



#### Технические характеристики<sup>1)</sup>

Размеры	[мм]
Ширина	5,2
Длина	81
Высота	36,5 (NS 35/7,5)
Максимальные электрические данные	
$I_{\text{макс.}}$ [A]	20 <sup>3)</sup>
$U_{\text{макс.}}$ [B]	400 <sup>2)</sup>
Максимальный ток шунтирования	24 (FBS) / 17,5 (FBSR) [A]
Расчетные данные	
Расчетное напряжение	600 [B]
Номинальный ток / сечение	20 <sup>3)</sup> / 2,5 [A] / [мм <sup>2</sup> ]

Ширина	Длина	Высота		
5,2	81	36,5 (NS 35/7,5)	макс. Ø [мм <sup>2</sup> ]	AWG (UL)
$I_{\text{макс.}}$ [A]	$U_{\text{макс.}}$ [B]	макс. Ø [мм <sup>2</sup> ]	AWG (UL)	
20 <sup>3)</sup>	400 <sup>2)</sup>	0,08 - 4	28-12	
24 (FBS) / 17,5 (FBSR)				
МЭК	UL / CUL	CSA	Ex	
400 <sup>2)</sup>	600	300	-	-
20 <sup>3)</sup> / 2,5	20 / -	20 / -	- / -	- / -

#### Данные для заказа

Описание	Цвет
Клемма с размыкателем	серый
Клеммы с ножевыми размыкателями	серый

Тип	Артикул №	Штук
ST 2,5-TWIN-TG/1P	3040847	50

#### Принадлежности<sup>1)</sup>

Нрышна, ширина 2,2 мм	серый
-----------------------	-------

D-ST 2,5-QUATTRO/ 2P	3040083	50
----------------------	---------	----

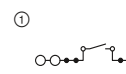

20 А, клемма с ножевым размыкателем, 3 разъема



#### Технические характеристики<sup>1)</sup>

Ширина	Длина	Высота		
5,2	81	36,5 (NS 35/7,5)	макс. Ø [мм <sup>2</sup> ]	AWG (UL)
$I_{\text{макс.}}$ [A]	$U_{\text{макс.}}$ [B]	макс. Ø [мм <sup>2</sup> ]	AWG (UL)	
20 <sup>3)</sup>	400	0,08 - 4	28-12	
24 (FBS) / 17,5 (FBSR)				
МЭК	UL / CUL	CSA	Ex	
400	600	300	-	-
20 <sup>3)</sup> / 2,5	20 / -	20 / -	- / -	- / -

#### Данные для заказа

Тип	Артикул №	Штук
ST 2,5-TWIN-MT/1P	3040766	50

#### Принадлежности<sup>1)</sup>

D-ST 2,5-QUATTRO/ 2P	3040083	50
----------------------	---------	----

## Вставные соединительные элементы COMBI ST 2,5 мм<sup>2</sup>

### Четырехъярусные клеммы

#### Примечания:

1) Технические характеристики и дополнительные принадлежности описаны на странице 310.

2) Кривая изменения характеристик приведена на сайте: phoenixcontact.net/products

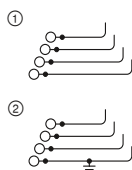

10 А, четырехъярусная клемма



#### Технические характеристики<sup>1)</sup>

Ширина	Длина	Высота		
5,2	101	59 (NS 35/7,5)		
I <sub>макс.</sub> [A]	U <sub>макс.</sub> [В]	макс. Ø [мм <sup>2</sup> ]	AWG (UL)	
10 <sup>2)</sup>	250	0,08 - 4	28-12	
24 (FBS) / 17,5 (FBSR)				
МЭК	UL / CUL	CSA	Ex	
250	300	300	-	
10 <sup>2)</sup> / 1,5	10 / -	10 / -	- / -	

#### Данные для заказа

Тип	Артикул №	Штук
ST 2,5-4L/1P	① 3041985	50
ST 2,5-PE/3L/1P	② 3041969	50

#### Принадлежности<sup>1)</sup>

D-ST 2,5-4L/1P	Артикул №	Штук
	3041930	50

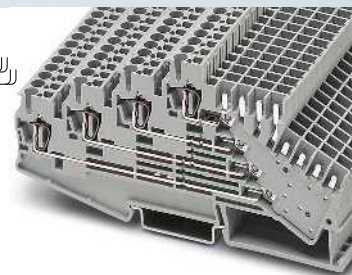

10 А, четырехъярусная клемма, два гнезда



#### Технические характеристики<sup>1)</sup>

Ширина	Длина	Высота		
5,2	120,5	59 (NS 35/7,5)		
I <sub>макс.</sub> [A]	U <sub>макс.</sub> [В]	макс. Ø [мм <sup>2</sup> ]	AWG (UL)	
10 <sup>2)</sup>	250	0,08 - 4	28-12	
24 (FBS) / 17,5 (FBSR)				
МЭК	UL / CUL	CSA	Ex	
250	300	300	-	
10 <sup>2)</sup> / 1,5	10 / -	10 / -	- / -	

#### Данные для заказа

Тип	Артикул №	Штук
ST 2,5-4L/2P	① 3042007	50
ST 2,5-4L/2P-Z	① 3041998	50

#### Принадлежности<sup>1)</sup>

D-ST 2,5-4L/2P	Артикул №	Штук
	3041927	50

### Корпус штекера для четырехъярусных клемм

#### Примечания:

Для обжима модульных гнездовых контактов STG-MTN... необходимо использовать обжимные клещи CRIMPFOX MT 2,5, арт. № 1204038.

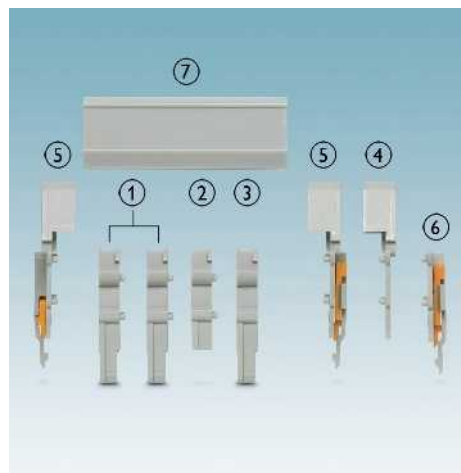

- ① Четырехполюсный штекер со стопорными втулками CP-H 2,5-4L-Z
- ② Дистанционная пластина DP-CP-H 2,5-4L
- ③ Четырехполюсный штекер CP-H 2,5-4L
- ④ Носитель защитного профиля D-CP-H 2,5-4L
- ⑤ Носитель защитного профиля с крышкой стопорного фланца DFS-CP-H 2,5-4L
- ⑥ Крышка стопорного фланца DFS-CP 2,5-4L
- ⑦ Защитный профиль AP-CP-H

Описание	Цвет
Корпус штекера, для установки 4 гнездовых контактов	серый
Корпуса штекеров с защелкой	серый серый серый

Стопорный фланец, надписи при помощи UC-TM	серый
Разделительная пластина	серый
Перекрывающий профиль, 1 м, надписи при помощи UC-TM	серый
Держатель защитного профиля	серый
Носитель защитного профиля, с крышкой стопорного фланца	серый
Крышка стопорного фланца	серый
Гнездовой контакт модуля, от 0,5 до 1 мм <sup>2</sup>	серебристый
для проводников 1,5 - 2,5 мм <sup>2</sup>	серебристый



### Корпус штекера, для установки четырех гнездовых контактов

#### Данные для заказа

Тип	Артикул №	Штук
CP-H 2,5-4L	3012313	50
CP-H 2,5-4L-PE	3012323	50
CP-H 2,5-4L-Z	3012314	50
CP-H 2,5-4L-Z-PE	3012324	50

#### Принадлежности

Тип	Артикул №	Штук
PT 2,5-4L/1P-FS	3012302	10
DP-CP-H 2,5-4L	3012319	50
AP-CP-H	METER 3012315	10
D-CP-H 2,5-4L	3012320	50
DFS-CP-H 2,5-4L	3012317	50
DFS-CP 2,5-4L	3012321	50
STG-MTN 0,5-1,0	3190438	100
STG-MTN 1,5-2,5	3190506	100

# Клеммные блоки - CLIPLINE complete

## Вставные соединительные элементы COMBI ST 2,5 мм<sup>2</sup>

### Проходные, многопроводные и многоярусные клеммы, а также заземляющие клеммы

#### Примечания:

<sup>1)</sup> Технические характеристики и дополнительные принадлежности описаны на странице 310.

<sup>2)</sup> Кривая изменения характеристик приведена на сайте: [phoenixcontact.net/products](http://phoenixcontact.net/products)

Винтовой фланец, см. стр. 370.

Описание крепежного фланца см. на стр. 369.

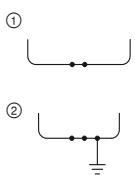

24 А, проходной блок зажимов



#### Технические характеристики<sup>1)</sup>

Размеры	[мм]
Ширина	5,2
Длина	49,1
Высота	36,5 (NS 35/7,5)
Максимальные электрические данные	
$I_{\text{макс.}}$ [A]	24 <sup>2)</sup>
$U_{\text{макс.}}$ [B]	24 (FBS) / 17,5 (FBSR)
Расчетные данные	
Максимальный ток шунтирования	[A]
Расчетное напряжение	[B]
Номинальный ток / сечение	[A] / [мм <sup>2</sup> ]

Ширина	Длина	Высота		
5,2	49,1	36,5 (NS 35/7,5)	макс. Ø [мм <sup>2</sup> ]	AWG (UL)
$I_{\text{макс.}}$ [A]	$U_{\text{макс.}}$ [B]	макс. Ø [мм <sup>2</sup> ]	AWG (UL)	
24 <sup>2)</sup>	500	0,08 - 4	-	
24 (FBS) / 17,5 (FBSR)				
МЭК	UL / CUL	CSA	Ex	
500	600	300	-	-
24 <sup>2)</sup> / 2,5	20 / -	20 / -	- / -	- / -

#### Данные для заказа

Описание	Цвет
Клемма	серый
	синий
Заземляющая клемма	желто-зел.
Крышка, ширина 2,2 мм	серый

Тип	Артикул №	Штук
ST 2,5/2P	① 3042133	50
ST 2,5/2P BU	① 3042094	50
ST 2,5/2P-PE	② 3042146	50

#### Принадлежности<sup>1)</sup>

Тип	Артикул №	Штук
D-ST 2,5	3030417	50

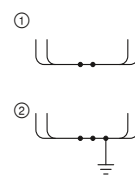

24 А, проходной блок зажимов, 4 разъема



#### Технические характеристики<sup>1)</sup>

Ширина	Длина	Высота		
5,2	89,5	36,5 (NS 35/7,5)	макс. Ø [мм <sup>2</sup> ]	AWG (UL)
$I_{\text{макс.}}$ [A]	$U_{\text{макс.}}$ [B]	макс. Ø [мм <sup>2</sup> ]	AWG (UL)	
24 <sup>2)</sup>	500	0,08 - 4	-	
24 (FBS) / 17,5 (FBSR)				
МЭК	UL / CUL	CSA	Ex	
500	600	-	-	-
24 <sup>2)</sup> / 2,5	20 / -	- / -	- / -	- / -

#### Данные для заказа

Тип	Артикул №	Штук
ST 2,5-QUATTRO/4P	① 3042159	50
ST 2,5-QUATTRO/4P BU	① 3042081	50
ST 2,5-QUATTRO/4P-PE	② 3042162	50

#### Принадлежности<sup>1)</sup>

Тип	Артикул №	Штук
D-ST 2,5-QUATTRO/4P	3042175	50

### Проходные, многопроводные и многоярусные клеммы, а также заземляющие клеммы

#### Примечания:

<sup>1)</sup> Технические характеристики и дополнительные принадлежности описаны на странице 310.

<sup>2)</sup> Кривая изменения характеристик приведена на сайте: [phoenixcontact.net/products](http://phoenixcontact.net/products)

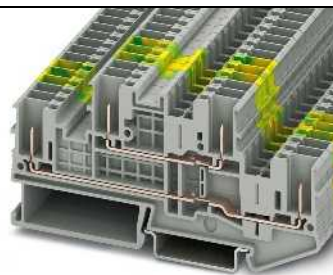
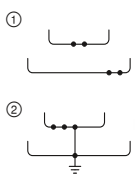

22 А, двухъярусные клеммы



#### Технические характеристики<sup>1)</sup>

Размеры	[мм]
Ширина	5,2
Длина	98,8
Высота	47,5 (NS 35/7,5)
Максимальные электрические данные	
$I_{\text{макс.}}$ [A]	22 <sup>2)</sup>
$U_{\text{макс.}}$ [B]	24 (FBS) / 17,5 (FBSR)
Расчетные данные	
Максимальный ток шунтирования	[A]
Расчетное напряжение	[B]
Номинальный ток / сечение	[A] / [мм <sup>2</sup> ]

Ширина	Длина	Высота		
5,2	98,8	47,5 (NS 35/7,5)	макс. Ø [мм <sup>2</sup> ]	AWG (UL)
$I_{\text{макс.}}$ [A]	$U_{\text{макс.}}$ [B]	макс. Ø [мм <sup>2</sup> ]	AWG (UL)	
22 <sup>2)</sup>	500	0,08 - 4	-	
24 (FBS) / 17,5 (FBSR)				
МЭК	UL / CUL	CSA	Ex	
500	600	600	-	-
22 <sup>2)</sup> / 2,5	20 / -	20 / -	- / -	- / -

#### Данные для заказа

Описание	Цвет
Клемма	серый
	синий
	серый
Заземляющая клемма	желто-зел.
Крышка, ширина 2,2 мм	серый

Тип	Артикул №	Штук
STTB 2,5/4P	① 3061486	50
STTB 2,5/4P BU	① 3061512	50
STTB 2,5/4P-PE	② 3061499	50

#### Принадлежности<sup>1)</sup>

Тип	Артикул №	Штук
D-STTB 2,5/4P	3061538	50

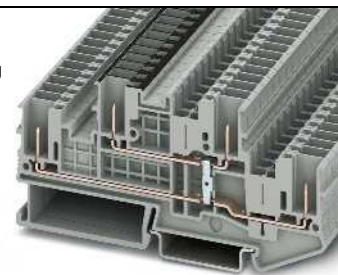
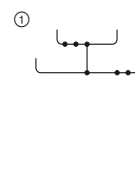

22 А, двухъярусная клемма с объединением потенциалов



#### Технические характеристики<sup>1)</sup>

Ширина	Длина	Высота		
5,2	98,8	47,5 (NS 35/7,5)	макс. Ø [мм <sup>2</sup> ]	AWG (UL)
$I_{\text{макс.}}$ [A]	$U_{\text{макс.}}$ [B]	макс. Ø [мм <sup>2</sup> ]	AWG (UL)	
22 <sup>2)</sup>	500	0,08 - 4	-	
24 (FBS) / 17,5 (FBSR)				
МЭК	UL / CUL	CSA	Ex	
500	600	600	-	-
22 <sup>2)</sup> / 2,5	20 / -	20 / -	- / -	- / -

#### Данные для заказа

Тип	Артикул №	Штук
STTB 2,5/4P-PV	① 3061509	50

#### Принадлежности<sup>1)</sup>

Тип	Артикул №	Штук
D-STTB 2,5/4P	3061538	50



### Устройства сопряжения

- Для надежного и компактного расположения штекерных контактов в кабельных и распределительных каналах
- Отверстие для установки контрольного штекера диаметром 2,3 мм в диске каждой муфты

<b>Примечания:</b>
<sup>1)</sup> Технические характеристики и дополнительные принадлежности описаны на странице 310.
<sup>2)</sup> Кривая изменения характеристик приведена на сайте: <a href="http://phoenixcontact.net/products">phoenixcontact.net/products</a>

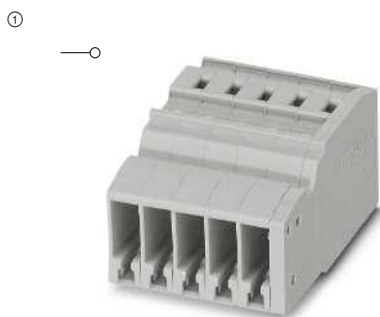

24 А, устройство сопряжения

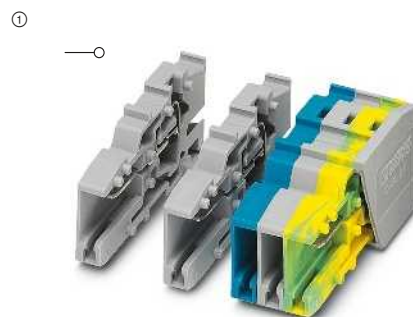

24 А, устройство сопряжения, самостоятельная сборка



Технические характеристики <sup>1)</sup>			
Ширина	Длина	Высота	
5,2 x Полюсов	37,2	18,8	
I <sub>макс.</sub> [A]	U <sub>макс.</sub> [В]	макс. Ø [мм <sup>2</sup> ]	AWG (UL)
24 <sup>2)</sup>	500	0,08 - 4	26-12
МЭК	UL / CUL	CSA	Ex
500	300	-	-
24 <sup>2)</sup> / 2,5	20 / -	- / -	- / -

Данные для заказа		
Тип	Артикул №	Штук
SC 2,5/ 2	3041312	50
SC 2,5/ 3	3042269	50
SC 2,5/ 4	3042272	50
SC 2,5/ 5	3042285	50
SC 2,5/ 6	3042298	25
SC 2,5/ 7	3041367	25
SC 2,5/ 8	3042308	25
SC 2,5/ 9	3041383	25
SC 2,5/10	3042311	25
SC 2,5/11	3041406	10
SC 2,5/12	3042324	10
SC 2,5/13	3041422	10
SC 2,5/14	3041435	10
SC 2,5/15	3041448	10

Принадлежности <sup>1)</sup>		
MPS-MT	0201744	10
MPS-IH RD	0201676	10
PDZ/2	3040562	50
PDZ/4	3040575	50
PC	3040588	50



Технические характеристики <sup>1)</sup>			
Ширина	Длина	Высота	
5,2 x Полюсов	37,2	21,8	
I <sub>макс.</sub> [A]	U <sub>макс.</sub> [В]	макс. Ø [мм <sup>2</sup> ]	AWG (UL)
24 <sup>2)</sup>	500	0,08 - 4	26-12
МЭК	UL / CUL	CSA	Ex
500	300	-	-
24 <sup>2)</sup> / 2,5	20 / -	- / -	- / -

Данные для заказа		
Тип	Артикул №	Штук
SC 2,5/ 1-L	3042188	50
SC 2,5/ 1-L BU	3042191	50
SC 2,5/ 1-L GNYE	3042201	50

Принадлежности <sup>1)</sup>		
MPS-MT	0201744	10
MPS-IH RD	0201676	10
D-SC 2,5	3042243	50
PDZ/2	3040562	50
PDZ/4	3040575	50
PC	3040588	50

Описание	Полюсов	Цвет
Муфта COMBI	2	серый
	3	серый
	4	серый
	5	серый
	6	серый
	7	серый
	8	серый
	9	серый
	10	серый
	11	серый
	12	серый
	13	серый
	14	серый
	15	серый
	Устройство сопряжения COMBI, самостоятельная сборка	1
1		синий
1		желто-зел.

Контрольный штекер, металлическая деталь, диаметр 2,3 мм	серебристый
Изоляционная втулка, для металлической части MPS	красный
Нрышка, ширина 2,2 мм	серый
Разгрузна от усилий натяжения, для штекера SPDB... и соединение SC 2,5..., 2-полюсн. 4-полюсн.	черный
Механический ключ, 4 ключа, для установки во все базовые клеммы	красный

# Клеммные блоки - CLIPLINE complete

## Вставные соединительные элементы COMBI ST 2,5 мм<sup>2</sup>

### Устройства сопряжения

#### Примечания:

1) Технические характеристики и дополнительные принадлежности описаны на странице 310.

2) Кривая изменения характеристик приведена на сайте: phoenixcontact.net/products

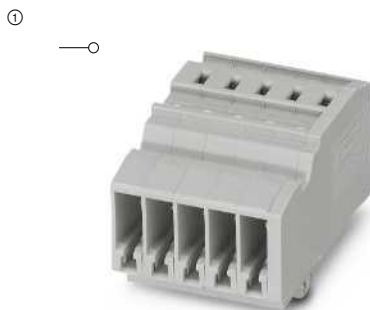

24 А, соединение с защелками

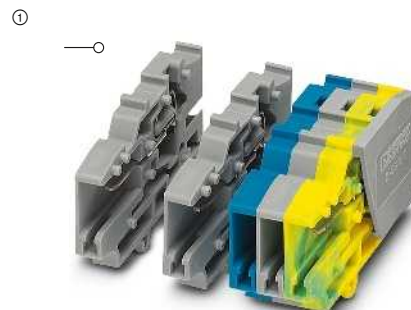

24 А, соединение с защелками, самостоятельная сборка



Технические характеристики <sup>1)</sup>				
Размеры	Ширина	Длина	Высота	
	5,2 x полюсов	37,2	21,8	
Максимальные электрические данные	$I_{\text{макс.}}$ [А]	$U_{\text{макс.}}$ [В]	макс. Ø [мм <sup>2</sup> ]	AWG (UL)
	24 <sup>2)</sup>	500	0,08 - 4	26-12
Расчетные данные	МЭК	UL / CUL	CSA	Ex
Расчетное напряжение	500	300	-	-
Номинальный ток / сечение	24 <sup>2)</sup> / 2,5	20 / -	- / -	- / -

Технические характеристики <sup>1)</sup>				
Размеры	Ширина	Длина	Высота	
	5,2 x полюсов	37,2	21,8	
Максимальные электрические данные	$I_{\text{макс.}}$ [А]	$U_{\text{макс.}}$ [В]	макс. Ø [мм <sup>2</sup> ]	AWG (UL)
	24 <sup>2)</sup>	500	0,08 - 4	26-12
Расчетные данные	МЭК	UL / CUL	CSA	Ex
Расчетное напряжение	500	300	-	-
Номинальный ток / сечение	24 <sup>2)</sup> / 2,5	20 / -	- / -	- / -

Данные для заказа					
Описание	Полюсов	Цвет	Тип	Артикул №	Штук
Устройство сопряжения COMBI, с защелками	2	серый	SC 2,5-RZ/ 2	① 3041516	50
	3	серый	SC 2,5-RZ/ 3	① 3041529	50
	4	серый	SC 2,5-RZ/ 4	① 3041532	50
	5	серый	SC 2,5-RZ/ 5	① 3041545	50
	6	серый	SC 2,5-RZ/ 6	① 3041558	25
	7	серый	SC 2,5-RZ/ 7	① 3041561	25
	8	серый	SC 2,5-RZ/ 8	① 3041574	25
	9	серый	SC 2,5-RZ/ 9	① 3041590	25
	10	серый	SC 2,5-RZ/10	① 3041587	25
	11	серый	SC 2,5-RZ/11	① 3041600	10
	12	серый	SC 2,5-RZ/12	① 3041613	10
	13	серый	SC 2,5-RZ/13	① 3041626	10
	14	серый	SC 2,5-RZ/14	① 3041639	10
	15	серый	SC 2,5-RZ/15	① 3041642	10
	Муфта COMBI, с защелками, для самостоятельной сборки	1	серый		
1		синий			
1		желто-зел.			

Данные для заказа					
Описание	Полюсов	Цвет	Тип	Артикул №	Штук
Муфта COMBI, с защелками, для самостоятельной сборки	1	серый	SC 2,5-RZ/ 1-L	① 3042214	50
	1	синий	SC 2,5-RZ/ 1-L BU	① 3042227	50
	1	желто-зел.	SC 2,5-RZ/ 1-L GNYE	① 3042230	50

Принадлежности <sup>1)</sup>		
Описание	Артикул №	Штук
Контрольный штекер, металлическая деталь, диаметр 2,3 мм	0201744	10
Изоляционная втулка, для металлической части MPS	0201676	10
Нрышка, ширина 2,2 мм		
Разгруза от усилий натяжения, для штекера SPDB... и соединение SC 2,5..., 2-полюсн. 4-полюсн.	3040562	50
Механический ключ, 4 ключа, для установки во все базовые клеммы	3040575	50
	3040588	50

Принадлежности <sup>1)</sup>		
Описание	Артикул №	Штук
Контрольный штекер, металлическая деталь, диаметр 2,3 мм	0201744	10
Изоляционная втулка, для металлической части MPS	0201676	10
Нрышка, ширина 2,2 мм	3042243	50
Разгруза от усилий натяжения, для штекера SPDB... и соединение SC 2,5..., 2-полюсн. 4-полюсн.	3040562	50
Механический ключ, 4 ключа, для установки во все базовые клеммы	3040575	50
	3040588	50

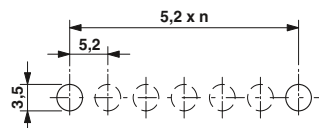

Пример схемы высверливания отверстий: 1 x SC 2,5-RZ/ 6

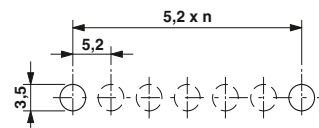

Пример схемы высверливания отверстий: 6 x SC 2,5-RZ/ 1-L

**Проходная деталь для устройств сопряжения COMBI**

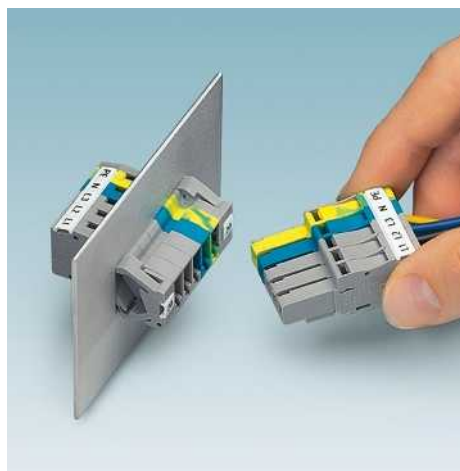

Проходная деталь

Подсоединение муфты к клемме для ввода кабеля через стену SSL 2,5

**Общие характеристики**

Толщина листа	[мм]	0,8 - 3
Высота выреза	[мм]	16,6
Ширина выреза	[мм]	5,15 x кол-во полюсов + 13 (SC 2,5) 6,15 x кол-во полюсов + 14 (SC 4)
Изоляционный материал		PA
Класс воспламеняемости согласно UL 94		V0

Описание	Цвет
Клемма для ввода кабеля через стену, для подсоединения к муфтам, клемма SSL 2,5 состоит из левого и правого элемента, для толщины листа 0,8 – 3 мм	серый

Механический ключ, 4 ключа, для установки во все базовые клеммы	красный
---	---------

Отвертка
Маркировка бокового паза

ERC

**Технические характеристики**

Толщина листа	[мм]	0,8 - 3
Высота выреза	[мм]	16,6
Ширина выреза	[мм]	5,15 x кол-во полюсов + 13 (SC 2,5) 6,15 x кол-во полюсов + 14 (SC 4)
Изоляционный материал		PA
Класс воспламеняемости согласно UL 94		V0

**Данные для заказа**

Тип	Артикул №	Штук
SSL 2,5	3043815	50

**Принадлежности**

PC	3040588	50
SZF 1-0,6X3,5	1204517	10
UC-TMF 5, UC-TMF 5 или ZBF 5 (см. каталог 3)		

- Клемма для ввода кабеля через стену обеспечивает возможность надежной фиксации навесных муфт SC 2,5 и SC 4 в вырезах стенок устройств
- Элементы для ввода кабеля через стену соединяются с навесными муфтами, вставляются в вырез стенки и автоматически защелкиваются
- Окончательная фиксация муфты производится путем нажатия рычажка клеммы для ввода кабеля через стену
- Применяется для листов толщиной от 0,8 мм до 3 мм

**Выполнение выреза в панели**

- Вырез в стенке формируется очень просто. Высота прямоугольного выреза всегда одинаковая, длина зависит от количества контактов муфты. Дополнительные отверстия для крепежных винтов, как в используемых ранее решениях, не требуются



Монтаж муфты и клеммы SSL 2,5 в вырезе стенки устройства

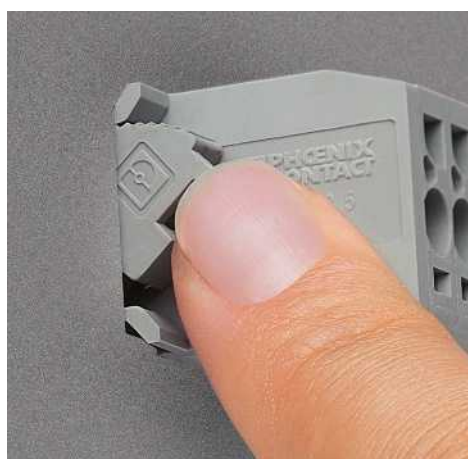

Фиксация муфты

### Устройства сопряжения

– После модульной фиксации клемм на навесных муфтах SC... они могут быть установлены как на несущую рейку NS 15, так и на NS 35

①

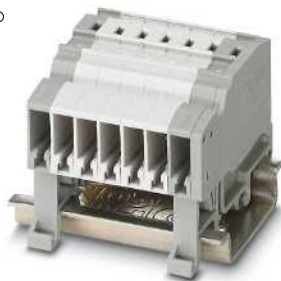

**24 А, устройство сопряжения для монтажа на несущей рейке**

#### Примечания:

1) Технические характеристики и дополнительные принадлежности описаны на странице 310.

2) Кривая изменения характеристик приведена на сайте: [phoenixcontact.net/products](http://phoenixcontact.net/products)

UL US ENEC DNV GL

#### Технические характеристики<sup>1)</sup>

Размеры	Ширина	Длина	Высота	
	5,2	43,5	34 (NS 35/7,5) / 34 (NS 15)	
Максимальные электрические данные	$I_{\text{макс.}}$ [A]	$U_{\text{макс.}}$ [В]	макс. Ø [мм <sup>2</sup> ]	AWG (UL)
	24 <sup>2)</sup>	500	0,08 - 4	26-12
Расчетные данные	МЭК	UL / CUL	CSA	Ex
Расчетное напряжение	500	300	-	-
Номинальный ток / сечение	24 <sup>2)</sup> / 2,5	20 / -	- / -	- / -

#### Данные для заказа

Описание	Цвет	Тип	Артикул №	Штук
Муфта COMBI	серый	SC 2,5-NS/ 1-L	3042340	50

#### Принадлежности<sup>1)</sup>

Крышка, ширина 2,2 мм	серый	D-SC 2,5	3042243	50
Разгрузка от усилий натяжения, для штекера SPDB... и соединение SC 2,5..., 2-полюсн. 4-полюсн.	черный	PDZ/2	3040562	50
	черный	PDZ/4	3040575	50
Механический ключ, 4 ключа, для установки во все базовые клеммы	красный	PC	3040588	50



### Розетки COMBI для печатных плат

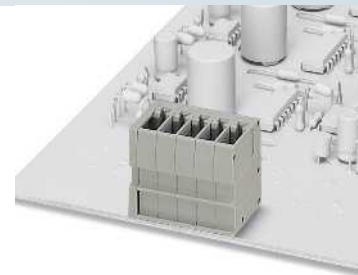
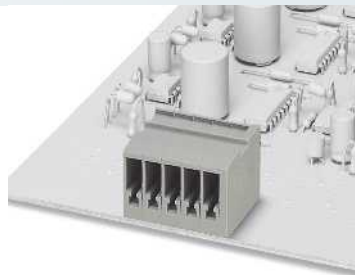

#### Примечания:

Дополнительные принадлежности и технические данные описаны на странице 364 или на сайте phoenixcontact.net/products

24 А, разъем на плату, горизонтальное направление подключения

24 А, разъем на плату, вертикальное направление подключения



#### Технические характеристики

Ширина	Длина	Высота		
10,4	21,7	18,1		
I <sub>макс.</sub> [A]	U <sub>макс.</sub> [В]	макс. Ø [мм <sup>2</sup> ]	AWG (UL)	
24	500	-	-	
МЭК	UL / CUL	CSA	Ex	
500	300	-	-	
Номинальный ток / сечение [А] / [мм <sup>2</sup> ]	24 / 2,5	15 / -	- / -	- / -
Расчетное сечение [мм <sup>2</sup> ]	2,5			
Общие характеристики				
Изоляционный материал				
Класс воспламеняемости согласно UL 94				
PA				
V0				

#### Технические характеристики

Ширина	Длина	Высота		
10,4	18,1	21,7		
I <sub>макс.</sub> [A]	U <sub>макс.</sub> [В]	макс. Ø [мм <sup>2</sup> ]	AWG (UL)	
24	500	-	-	
МЭК	UL / CUL	CSA	Ex	
500	300	-	-	
Номинальный ток / сечение [А] / [мм <sup>2</sup> ]	24 / 2,5	15 / -	- / -	- / -
Расчетное сечение [мм <sup>2</sup> ]	2,5			
Общие характеристики				
Изоляционный материал				
Класс воспламеняемости согласно UL 94				
PA				
V0				

#### Данные для заказа

Тип	Артикул №	Штук
ST 2,5-PCBV/ 2-G-5,2	1980378	50
ST 2,5-PCBV/ 3-G-5,2	1980381	50
ST 2,5-PCBV/ 4-G-5,2	1980394	50
ST 2,5-PCBV/ 5-G-5,2	1980404	50
ST 2,5-PCBV/ 6-G-5,2	1980417	50
ST 2,5-PCBV/ 7-G-5,2	1980420	50
ST 2,5-PCBV/ 8-G-5,2	1980433	50
ST 2,5-PCBV/ 9-G-5,2	1980446	50
ST 2,5-PCBV/10-G-5,2	1980459	50
ST 2,5-PCBV/11-G-5,2	1980462	50
ST 2,5-PCBV/12-G-5,2	1980475	50

#### Данные для заказа

Тип	Артикул №	Штук
ST 2,5-PCBV/ 2-G-5,2	1980488	50
ST 2,5-PCBV/ 3-G-5,2	1980491	50
ST 2,5-PCBV/ 5-G-5,2	1980514	50
ST 2,5-PCBV/ 6-G-5,2	1980527	50
ST 2,5-PCBV/ 7-G-5,2	1980530	50
ST 2,5-PCBV/ 8-G-5,2	1980543	50
ST 2,5-PCBV/ 9-G-5,2	1980556	50
ST 2,5-PCBV/10-G-5,2	1980569	50
ST 2,5-PCBV/11-G-5,2	1980572	50
ST 2,5-PCBV/12-G-5,2	1980585	50

Описание	Полюсов	Ширина	Цвет
Разъем на плату COMBI	2	10,4 мм	серый
	3	15,6 мм	серый
	4	20,8 мм	серый
	5	26 мм	серый
	6	31,2 мм	серый
	7	36,4 мм	серый
	8	41,6 мм	серый
	9	46,8 мм	серый
	10	52 мм	серый
	11	57,2 мм	серый
	12	62,4 мм	серый
	Разъем на плату COMBI	2	10,4 мм
3		15,6 мм	серый
5		26 мм	серый
6		31,2 мм	серый
7		36,4 мм	серый
8		41,6 мм	серый
9		46,8 мм	серый
10		52 мм	серый
11		57,2 мм	серый
12		62,4 мм	серый

# Клеммные блоки - CLIPLINE complete

## Вставные соединительные элементы COMBI ST 2,5 мм<sup>2</sup>

### Штекер COMBI

#### Примечания:

1) Технические характеристики и дополнительные принадлежности описаны на странице 310.

2) Кривая изменения характеристик приведена на сайте: phoenixcontact.net/products

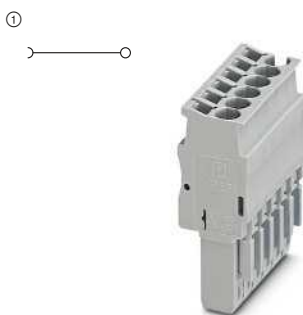

24 А, штекер, подключение в направлении вставления

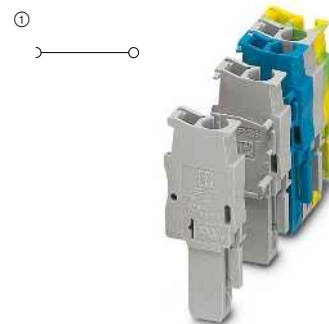

24 А, штекер, подключение в направлении вставления, для монтажа по месту



#### Технические характеристики<sup>1)</sup>

Размеры	[мм]
Ширина	5,2
Длина	15,8
Высота	39
Высота в сборе	24

Максимальные электрические данные	
$I_{\text{макс.}}$ [А]	24 <sup>2)</sup>
$U_{\text{макс.}}$ [В]	500
макс. Ø [мм <sup>2</sup> ]	0,08 - 4
AWG (UL)	28-12
МЭК	UL / CUL
CSA	Ex

Расчетные данные	
Расчетное напряжение	[В] 500
Номинальный ток / сечение	[А] / [мм <sup>2</sup> ] 24 <sup>2)</sup> / 2,5

Ширина	Длина	Высота	Высота в сборе
5,2	15,8	39	24

$I_{\text{макс.}}$ [А]	$U_{\text{макс.}}$ [В]	макс. Ø [мм <sup>2</sup> ]	AWG (UL)
24 <sup>2)</sup>	500	0,08 - 4	28-12
МЭК	UL / CUL	CSA	Ex

500	600	300	-
24 <sup>2)</sup> / 2,5	20 / -	20 / -	- / -

#### Технические характеристики<sup>1)</sup>

Ширина	Длина	Высота	Высота в сборе
5,2	15,8	39	24

$I_{\text{макс.}}$ [А]	$U_{\text{макс.}}$ [В]	макс. Ø [мм <sup>2</sup> ]	AWG (UL)
24 <sup>2)</sup>	500	0,08 - 4	28-12
МЭК	UL / CUL	CSA	Ex

500	600	300	-
24 <sup>2)</sup> / 2,5	20 / -	20 / -	- / -

#### Данные для заказа

Описание	Полюсов	Ширина	Цвет
Штекер COMBI	1	5,2 мм	серый
	2	10,4 мм	серый
	3	15,6 мм	серый
	4	20,8 мм	серый
	5	26 мм	серый
	6	31,2 мм	серый
	7	36,4 мм	серый
	8	41,6 мм	серый
	9	46,8 мм	серый
	10	52 мм	серый
	11	57,2 мм	серый
	12	62,4 мм	серый
	13	67,6 мм	серый
	14	72,8 мм	серый
	15	78 мм	серый
Штекер COMBI, левый элемент	1	5,2 мм	серый
	1	5,2 мм	синий
Штекер COMBI, средний элемент	1	5,2 мм	желто-зел.
	1	5,2 мм	серый
Штекер COMBI, правый элемент	1	5,2 мм	синий
	1	5,2 мм	желто-зел.

Тип	Артикул №	Штук
SP 2,5/ 1	① 3040258	50
SP 2,5/ 2	① 3040261	50
SP 2,5/ 3	① 3040274	50
SP 2,5/ 4	① 3040287	50
SP 2,5/ 5	① 3040290	50
SP 2,5/ 6	① 3040300	25
SP 2,5/ 7	① 3040313	25
SP 2,5/ 8	① 3040326	25
SP 2,5/ 9	① 3040339	25
SP 2,5/10	① 3040342	25
SP 2,5/11	① 3040355	10
SP 2,5/12	① 3040368	10
SP 2,5/13	① 3040371	10
SP 2,5/14	① 3040384	10
SP 2,5/15	① 3040397	10
SP 2,5/ 1 BU	① 3040698	50
SP 2,5/ 1 GNYE	① 3040708	50

#### Данные для заказа

Тип	Артикул №	Штук
SP 2,5/ 1-L	① 3043019	50
SP 2,5/ 1-L BU	① 3043022	50
SP 2,5/ 1-L GNYE	① 3043035	50
SP 2,5/ 1-M	① 3043043	50
SP 2,5/ 1-M BU	① 3043051	50
SP 2,5/ 1-M GNYE	① 3043064	50
SP 2,5/ 1-R	① 3043077	50
SP 2,5/ 1-R BU	① 3043080	50
SP 2,5/ 1-R GNYE	① 3043093	50

#### Принадлежности<sup>1)</sup>

Защелка и разгрузка от усилий натяжения, для всех штекеров с подключением провода сверху, 2-полюсн.	оранжевый
Защелка-фиксатор, для штекера, 1 полюс 2-полюсн.	оранжевый
2-пол. присп. д. уменьш. раст. усил. шт.	черный
4-полюсн.	черный

PRZ	Артикул №	Штук
PRZ	3040614	50
PR	3040559	50
PR/2	3040630	50
PZ/2	3040627	50
PZ/4	3040643	50

#### Принадлежности<sup>1)</sup>

PRZ	Артикул №	Штук
PRZ	3040614	50
PR	3040559	50
PR/2	3040630	50
PZ/2	3040627	50
PZ/4	3040643	50

### Штекер COMBI

#### Примечания:

1) Технические характеристики и дополнительные принадлежности описаны на странице 310.

2) Кривая изменения характеристик приведена на сайте: phoenixcontact.net/products



24 А, штекер, подключение в направлении вставки, фиксируемая кабельная коробка

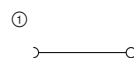

24 А, штекер, подключение в направлении вставки, для монтажа по месту, фиксируемая кабельная коробка



#### Технические характеристики<sup>1)</sup>

Ширина	Длина	Высота	Высота в сборе
5,2 x Полюсов	15,8	39	24
I <sub>макс.</sub> [A]	U <sub>макс.</sub> [В]	макс. Ø [мм <sup>2</sup> ]	AWG (UL)
24 <sup>2)</sup>	500	0,08 - 4	26-12
МЭК	UL / CUL	CSA	Ex
Расчетное напряжение	500	300	-
Номинальный ток / сечение	24 <sup>2)</sup> / 2,5	20 / -	20 / - / - / -

#### Технические характеристики<sup>1)</sup>

Ширина	Длина	Высота	Высота в сборе
5,2 x Полюсов	15,8	39	24
I <sub>макс.</sub> [A]	U <sub>макс.</sub> [В]	макс. Ø [мм <sup>2</sup> ]	AWG (UL)
24 <sup>2)</sup>	500	0,08 - 4	26-12
МЭК	UL / CUL	CSA	Ex
Расчетное напряжение	500	300	-
Номинальный ток / сечение	24 <sup>2)</sup> / 2,5	20 / -	20 / - / - / -

#### Данные для заказа

Тип	Артикул №	Штук
SP-H 2,5/ 1	3210619	50
SP-H 2,5/ 2	3210622	50
SP-H 2,5/ 3	3210635	50
SP-H 2,5/ 4	3210648	50
SP-H 2,5/ 5	3210651	50
SP-H 2,5/ 6	3210664	25
SP-H 2,5/ 7	3210677	25
SP-H 2,5/ 8	3210680	25
SP-H 2,5/ 9	3210693	25
SP-H 2,5/10	3210703	25
SP-H 2,5/11	3210716	10
SP-H 2,5/12	3210729	10
SP-H 2,5/13	3210732	10
SP-H 2,5/14	3210745	10
SP-H 2,5/15	3210758	10
SP-H 2,5/ 1 BU	3210761	50
SP-H 2,5/ 1 GNYE	3210774	50

#### Данные для заказа

Тип	Артикул №	Штук
SP-H 2,5/ 1-L	3210787	50
SP-H 2,5/ 1-L BU	3210790	50
SP-H 2,5/ 1-L GNYE	3210800	50
SP-H 2,5/ 1-M	3210813	50
SP-H 2,5/ 1-M BU	3210826	50
SP-H 2,5/ 1-M GNYE	3210839	50
SP-H 2,5/ 1-R	3210842	50
SP-H 2,5/ 1-R BU	3210855	50
SP-H 2,5/ 1-R GNYE	3210868	50

#### Принадлежности<sup>1)</sup>

MPS-MT	0201744	10
MPS-IH RD	0201676	10
PRZ	3040614	50
PR	3040559	50
PR/2	3040630	50
PZ/2	3040627	50
PZ/4	3040643	50
DF-SP-H 2,5	3209824	50
PH 2,5/ 2	3209691	50
PH 2,5/ 3	3209701	50
PH 2,5/ 4	3209714	50
PH 2,5/ 5	3209727	50
PH 2,5/ 6	3209730	25
PH 2,5/ 7	3209743	25
PH 2,5/ 8	3209756	25
PH 2,5/ 9	3209507	25

#### Принадлежности<sup>1)</sup>

MPS-MT	0201744	10
MPS-IH RD	0201676	10
PRZ	3040614	50
PR	3040559	50
PR/2	3040630	50
PZ/2	3040627	50
PZ/4	3040643	50
DF-SP-H 2,5	3209824	50
PH 2,5/ 2	3209691	50
PH 2,5/ 3	3209701	50
PH 2,5/ 4	3209714	50
PH 2,5/ 5	3209727	50
PH 2,5/ 6	3209730	25
PH 2,5/ 7	3209743	25
PH 2,5/ 8	3209756	25
PH 2,5/ 9	3209507	25

Описание	Полюсов	Ширина	Цвет
Штекер COMBI	1	5,2 мм	серый
	2	10,4 мм	серый
	3	15,6 мм	серый
	4	20,8 мм	серый
	5	26 мм	серый
	6	31,2 мм	серый
	7	36,4 мм	серый
	8	41,6 мм	серый
	9	46,8 мм	серый
	10	52 мм	серый
	11	57,2 мм	серый
	12	62,4 мм	серый
	13	67,6 мм	серый
	14	72,8 мм	серый
	15	78 мм	серый
	1	5,2 мм	синий
1	5,2 мм	желто-зел.	
Штекер COMBI, левый элемент	1	5,2 мм	серый
	1	5,2 мм	синий
Штекер COMBI, средний элемент	1	5,2 мм	желто-зел.
	1	5,2 мм	серый
Штекер COMBI, правый элемент	1	5,2 мм	синий
	1	5,2 мм	желто-зел.
	1	5,2 мм	серый

Контрольный штекер, металлическая деталь, диаметр 2,3 мм	серебристый
Изоляционная втулка, для металлической части MPS	красный
Защелка и разгрузна от усилий натяжения, для всех штекеров с подключением провода сверху, 2-полюсн.	оранжевый
Защелка-фиксатор, для штекера, 1 полюс 2-полюсн.	оранжевый
2-пол. присп. д. уменьш. раст. усил. шт. 4-полюсн.	черный
Нрышка с винтовым фланцем, для штекеров COMBI SP-H ... и PP 2,5..., PP-H ...	серый
Кабельный короб, для штекеров COMBI SP-H ... и PP-H ..., 2-полюсн.	серый
3-полюсн.	серый
4-полюсн.	серый
5-полюсн.	серый
6-полюсн.	серый
7-полюсн.	серый
8-полюсн.	серый
9-полюсн.	серый

# Клеммные блоки - CLIPLINE complete

## Вставные соединительные элементы COMBI ST 2,5 мм<sup>2</sup>

### Штекер COMBI

#### Примечания:

1) Технические характеристики и дополнительные принадлежности описаны на странице 310.

2) Кривая изменения характеристик приведена на сайте: phoenixcontact.net/products

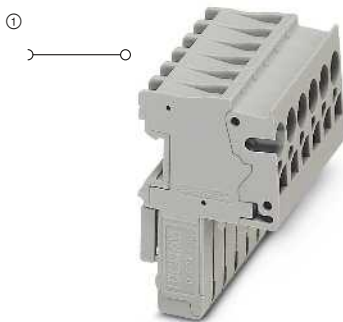

24 А, штекер, подключение под прямым углом к направлению вставки

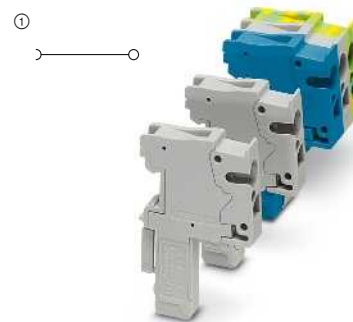

24 А, штекер, подключение под прямым углом к направлению вставки, для монтажа по месту



#### Технические характеристики<sup>1)</sup>

Размеры	Технические характеристики <sup>1)</sup>			
	Ширина	Длина	Высота	Высота в сборе
5,2 x Полюсов	23,4	34	19	
Максимальные электрические данные	I <sub>макс.</sub> [A]	U <sub>макс.</sub> [В]	макс. Ø [мм <sup>2</sup> ]	AWG (UL)
	24 <sup>2)</sup>	500	0,08 - 4	26-12
Расчетные данные	MЭК	UL / CUL	CSA	Ex
	Расчетное напряжение [В]	500	600	-
Номинальный ток / сечение	24 <sup>2)</sup> / 2,5	20 / -	- / -	- / -

#### Технические характеристики<sup>1)</sup>

Размеры	Технические характеристики <sup>1)</sup>			
	Ширина	Длина	Высота	Высота в сборе
5,2 x Полюсов	23,4	34	19	
Максимальные электрические данные	I <sub>макс.</sub> [A]	U <sub>макс.</sub> [В]	макс. Ø [мм <sup>2</sup> ]	AWG (UL)
	24 <sup>2)</sup>	500	0,08 - 4	26-12
Расчетные данные	MЭК	UL / CUL	CSA	Ex
	Расчетное напряжение [В]	500	600	-
Номинальный ток / сечение	24 <sup>2)</sup> / 2,5	20 / -	- / -	- / -

#### Данные для заказа

Описание	Полюсов	Ширина	Цвет	Тип	Артикул №	Штук
Штекер COMBI	1	5,2 мм	серый	SPV 2,5/ 1	3041710	50
	2	10,4 мм	серый	SPV 2,5/ 2	3041723	50
	3	15,6 мм	серый	SPV 2,5/ 3	3041736	50
	4	20,8 мм	серый	SPV 2,5/ 4	3041749	50
	5	26 мм	серый	SPV 2,5/ 5	3041752	50
	6	31,2 мм	серый	SPV 2,5/ 6	3041765	25
	7	36,4 мм	серый	SPV 2,5/ 7	3041778	25
	8	41,6 мм	серый	SPV 2,5/ 8	3041781	25
	9	46,8 мм	серый	SPV 2,5/ 9	3041794	25
	10	52 мм	серый	SPV 2,5/10	3041804	25
	11	57,2 мм	серый	SPV 2,5/11	3041817	10
	12	62,4 мм	серый	SPV 2,5/12	3041820	10
	13	67,6 мм	серый	SPV 2,5/13	3041833	10
	14	72,8 мм	серый	SPV 2,5/14	3041846	10
	15	78 мм	серый	SPV 2,5/15	3041859	10
Штекер COMBI, левый элемент	1	5,2 мм	синий	SPV 2,5/ 1 BU	3061017	50
	1	5,2 мм	желто-зел.	SPV 2,5/ 1 GNYE	3061020	50
Штекер COMBI, средний элемент	1	5,2 мм	серый			
	1	5,2 мм	синий			
Штекер COMBI, правый элемент	1	5,2 мм	желто-зел.			
	1	5,2 мм	серый			
	1	5,2 мм	синий			
	1	5,2 мм	желто-зел.			

#### Данные для заказа

Тип	Артикул №	Штук
SPV 2,5/ 1-L	3041024	50
SPV 2,5/ 1-L BU	3041037	50
SPV 2,5/ 1-L GNYE	3041040	50
SPV 2,5/ 1-M	3041053	50
SPV 2,5/ 1-M BU	3041066	50
SPV 2,5/ 1-M GNYE	3041079	50
SPV 2,5/ 1-R	3041082	50
SPV 2,5/ 1-R BU	3041095	50
SPV 2,5/ 1-R GNYE	3041105	50

#### Принадлежности<sup>1)</sup>

Описание	Артикул №	Штук
Контрольный штекер, металлическая деталь, диаметр 2,3 мм	0201744	10
Изоляционная втулка, для металлической части MPS	0201676	10
Защелка-фиксатор, для штекера SPV, 2 полюса	3041862	50
2-пол. присп. д. уменьш. раст. усил. шт. 4-полюсн.	3040627	50
	3040643	50

#### Принадлежности<sup>1)</sup>

Тип	Артикул №	Штук
MPS-MT	0201744	10
MPS-IH RD	0201676	10
PRV/2	3041862	50
PZ/2	3040627	50
PZ/4	3040643	50



### Штекер COMBI

#### Примечания:

<sup>1)</sup> Технические характеристики и дополнительные принадлежности описаны на странице 310.

<sup>2)</sup> Кривая изменения характеристик приведена на сайте: phoenixcontact.net/products



24 А, штекер, подключение в направлении вставления

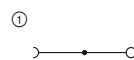

24 А, штекер, подключение в направлении вставления, для монтажа по месту



#### Технические характеристики<sup>1)</sup>

Ширина	Длина	Высота	Высота в сборе
5,2 x Полу-сов	20	39	24
$I_{\text{макс.}}$ [A]	$U_{\text{макс.}}$ [В]	макс. Ø [мм <sup>2</sup> ]	AWG (UL)
24 <sup>2)</sup>	500	0,08 - 4	28-12
24 (FBS) / 17,5 (FBSR)			
МЭК	UL / CUL	CSA	Ex
500	600	300	-
Номинальный ток / сечение	[A] / [мм <sup>2</sup> ]	20 / -	20 / -

#### Технические характеристики<sup>1)</sup>

Ширина	Длина	Высота	Высота в сборе
5,2 x Полу-сов	20	39	24
$I_{\text{макс.}}$ [A]	$U_{\text{макс.}}$ [В]	макс. Ø [мм <sup>2</sup> ]	AWG (UL)
24 <sup>2)</sup>	500	0,08 - 4	28-12
24 (FBS) / 17,5 (FBSR)			
МЭК	UL / CUL	CSA	Ex
500	600	300	-
Номинальный ток / сечение	[A] / [мм <sup>2</sup> ]	20 / -	20 / -

#### Данные для заказа

Тип	Артикул №	Штук
SPB 2,5/ 1	3040106	50
SPB 2,5/ 2	3040119	50
SPB 2,5/ 3	3040122	50
SPB 2,5/ 4	3040135	50
SPB 2,5/ 5	3040143	50
SPB 2,5/ 6	3040151	25
SPB 2,5/ 7	3040164	25
SPB 2,5/ 8	3040177	25
SPB 2,5/ 9	3040180	25
SPB 2,5/10	3040193	25
SPB 2,5/11	3040203	10
SPB 2,5/12	3040216	10
SPB 2,5/13	3040229	10
SPB 2,5/14	3040232	10
SPB 2,5/15	3040245	10
SPB 2,5/ 1 BU	3040724	50
SPB 2,5/ 1 GNYE	3040711	50

#### Данные для заказа

Тип	Артикул №	Штук
SPB 2,5/ 1-L	3043103	50
SPB 2,5/ 1-L BU	3043116	50
SPB 2,5/ 1-L GNYE	3043129	50
SPB 2,5/ 1-M	3043132	50
SPB 2,5/ 1-M BU	3043145	50
SPB 2,5/ 1-M GNYE	3043158	50
SPB 2,5/ 1-R	3043161	50
SPB 2,5/ 1-R BU	3043174	50
SPB 2,5/ 1-R GNYE	3043187	50

#### Принадлежности<sup>1)</sup>

Принадлежность	Артикул №	Штук
PRZ	3040614	50
PR	3040559	50
PR/2	3040630	50
PZ/2	3040627	50
PZ/4	3040643	50

#### Принадлежности<sup>1)</sup>

Принадлежность	Артикул №	Штук
PRZ	3040614	50
PR	3040559	50
PR/2	3040630	50
PZ/2	3040627	50
PZ/4	3040643	50

Защелка и разгруза от усилий натяжения, для всех штекеров с подключением провода сверху, 2-полюсн.	оранжевый
Защелка-фиксатор, для штекера, 1 полюс 2-полюсн.	оранжевый
2-пол. присп. д. уменьш. раст. усил. шт.	черный
4-полюсн.	черный

# Клеммные блоки - CLIPLINE complete

## Вставные соединительные элементы COMBI ST 2,5 мм<sup>2</sup>

### Штекер COMBI

#### Примечания:

1) Технические характеристики и дополнительные принадлежности описаны на странице 310.

2) Кривая изменения характеристик приведена на сайте: phoenixcontact.net/products

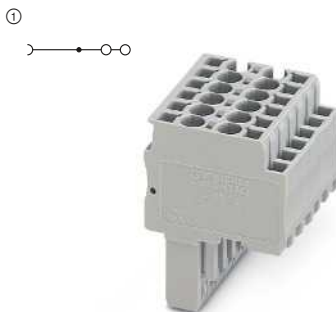

24 А, штекер, два разъема в направлении вставления

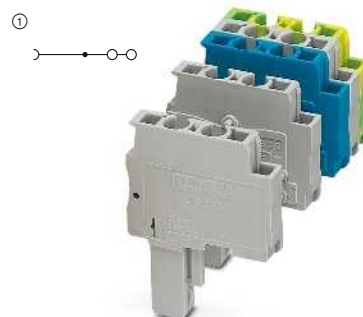

24 А, штекер, два разъема в направлении вставления, для монтажа по месту



Технические характеристики <sup>1)</sup>				
Размеры	Ширина	Длина	Высота	Высота в сборе
	5,2 x Полюсов	32,7	39	24
Максимальные электрические данные	I <sub>макс.</sub> [A]	U <sub>макс.</sub> [В]	макс. Ø [мм <sup>2</sup> ]	AWG (UL)
	24 <sup>2)</sup>	500	0,08 - 4	28-12
	24 (FBS) / 17,5 (FBSR)			
Расчетные данные	МЭК	UL / CUL	CSA	Ex
	500	600	300	-
	24 <sup>2)</sup> / 2,5 20 / - 20 / - - / -			

Технические характеристики <sup>1)</sup>				
Размеры	Ширина	Длина	Высота	Высота в сборе
	5,2 x Полюсов	32,7	39	24
Максимальные электрические данные	I <sub>макс.</sub> [A]	U <sub>макс.</sub> [В]	макс. Ø [мм <sup>2</sup> ]	AWG (UL)
	24 <sup>2)</sup>	500	0,08 - 4	28-12
	24 (FBS) / 17,5 (FBSR)			
Расчетные данные	МЭК	UL / CUL	CSA	Ex
	500	600	300	-
	24 <sup>2)</sup> / 2,5 20 / - 20 / - - / -			

Данные для заказа			
Тип	Артикул №	Штук	
SPDB 2,5/ 1	3040407	50	
SPDB 2,5/ 2	3040410	50	
SPDB 2,5/ 3	3040423	50	
SPDB 2,5/ 4	3040436	50	
SPDB 2,5/ 5	3040449	50	
SPDB 2,5/ 6	3040452	25	
SPDB 2,5/ 7	3040465	25	
SPDB 2,5/ 8	3040478	25	
SPDB 2,5/ 9	3040481	25	
SPDB 2,5/10	3040494	25	
SPDB 2,5/11	3040504	10	
SPDB 2,5/12	3040517	10	
SPDB 2,5/13	3040520	10	
SPDB 2,5/14	3040533	10	
SPDB 2,5/15	3040546	10	
SPDB 2,5/ 1 BU	3040737	50	
SPDB 2,5/ 1 GNYE	3040740	50	

Данные для заказа			
Тип	Артикул №	Штук	
SPDB 2,5/ 1-L	3043190	50	
SPDB 2,5/ 1-L BU	3043200	50	
SPDB 2,5/ 1-L GNYE	3043213	50	
SPDB 2,5/ 1-M	3043226	50	
SPDB 2,5/ 1-M BU	3043239	50	
SPDB 2,5/ 1-M GNYE	3043242	50	
SPDB 2,5/ 1-R	3043255	50	
SPDB 2,5/ 1-R BU	3043268	50	
SPDB 2,5/ 1-R GNYE	3043271	50	

Защелка и разгрузна от усилий натяжения, для всех штекеров с подключением провода сверху, 2-полюсн.	оранжевый
Защелка-финсатор, для штекера, 1 полюс 2-полюсн.	оранжевый оранжевый
Разгрузна от усилий натяжения, для штекера SPDB... и соединение SC 2,5..., 2-полюсн. 4-полюсн.	черный черный

Принадлежности <sup>1)</sup>		
Тип	Артикул №	Штук
PRZ	3040614	50
PR	3040559	50
PR/2	3040630	50
PDZ/2	3040562	50
PDZ/4	3040575	50

Принадлежности <sup>1)</sup>		
Тип	Артикул №	Штук
PRZ	3040614	50
PR	3040559	50
PR/2	3040630	50
PDZ/2	3040562	50
PDZ/4	3040575	50

### Штекеры COMBI, с пружинными зажимами

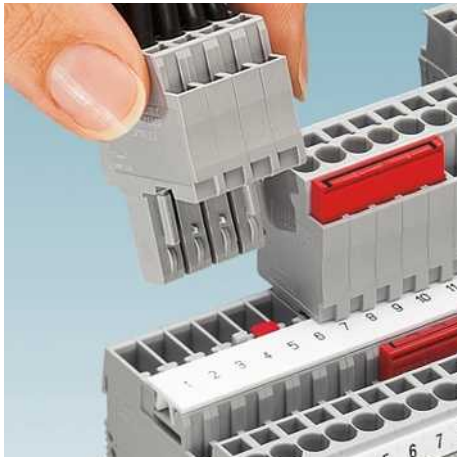

- Штекер с возможностью шунтирования, для применения с базовыми клеммами
- Штекер SPB 2,5/... предназначен для подключения одного провода и при этом обеспечивает дополнительную возможность шунтирования
- Штекер SPDB 2,5/... предназначен для подключения двух проводов и при этом обеспечивает дополнительную возможность шунтирования
- Система ввода кабелей CES (см. каталог 2) предоставляет возможность компактного простого ввода подготовленных проводников в распределительный шкаф с соблюдением степени защиты IP54/65, см. изображение ниже

### Наборные штекеры COMBI с пружинными зажимами, для самостоятельной сборки

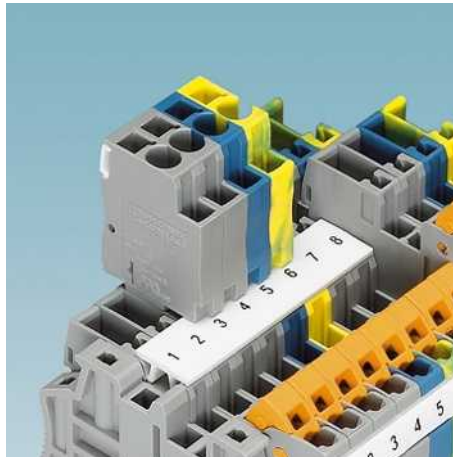

- Штекеры ST-COMBI для самостоятельной сборки - это решение любой поставленной задачи, которое может быть реализовано самим пользователем
  - К штекерам SP-H ... могут быть подсоединены кабельные коробки
  - В данном случае штекер с пружинными зажимами собирается на месте из одноконттактных штекерных элементов в соответствии с целью применения. Пример сборки представлен ниже
- ① SP 2,5/1-L
  - ② SP 2,5/1-M и SP 2,5/1-M BU
  - ③ SP 2,5/1-R GNYE

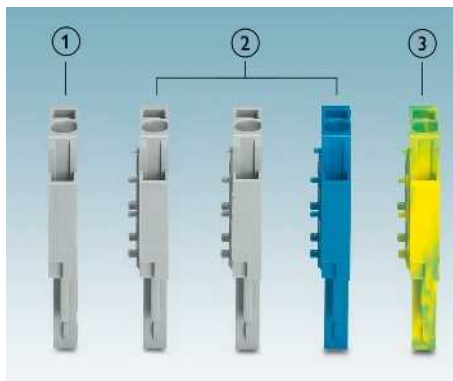
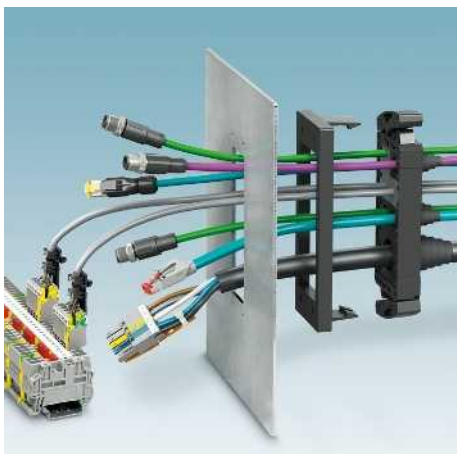

# Клеммные блоки - CLIPLINE complete

## Вставные соединительные элементы COMBI ST 4 мм<sup>2</sup>

### Общие технические характеристики клемм для быстрого монтажа COMBI ST 4 мм<sup>2</sup>

<b>Расчетные данные</b>		МЭК 61984			
Расчетное сечение	[мм <sup>2</sup> ]	4			
Диапазон сечений	AWG	28 - 10			
<b>Возможности подключения</b>		одн.ж.	мног.ж.	Кабельный наконечник с пластмассовой втулкой или без	
1-жильн.	[мм <sup>2</sup> ]	0,08 - 6	0,08 - 4	0,14 - 4	0,14 - 4
2-жильный гибкий с кабельным наконечником TWIN	[мм <sup>2</sup> ]	-	-	-	0,5 - 1
<b>Общие характеристики</b>					
Длина снятия изоляции	[мм]	8 - 10			
Изоляционный материал		PA			
Класс воспламеняемости согласно UL 94		VO			

**Указания:** дополнительные или отличные данные документируются у артикула.

#### Примечания:



Рядом с артикулом расположена внутренняя электрическая проводка в виде схемы. Свободные места соединения для шунтирования обозначены черной точкой.

Указанные технические данные и допуски относятся к первому артикулу в столбике. Данные о следующих артикулах указаны на сайте [phoenixcontact.net/products](http://phoenixcontact.net/products)

Полные данные по группам использования UL и CSA, номера файлов и ссылки в интернете приведены на сайте [phoenixcontact.net/products](http://phoenixcontact.net/products)

<sup>1)</sup> Ток шунтирования документирован при соответствующем артикуле. Другие цвета см. на стр. 396.

### Системные принадлежности для клемм с пружинными зажимами COMBI ST 4 мм<sup>2</sup>

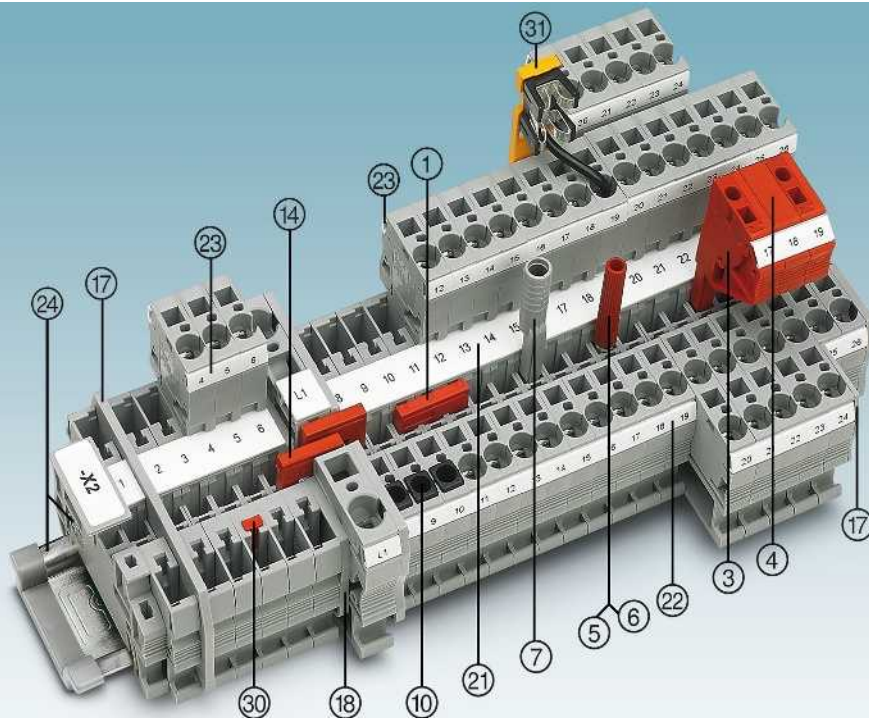

Описание	Полюсов	Цвет	Тип	Артикул №	Штук	Тип	Артикул №	Штук
① Перемычка <sup>1)</sup>	2	красный	FBS 2-6	3030336	50	FBSR 2-6	3033715	50
	3	красный	FBS 3-6	3030242	50	FBSR 3-6	3001594	50
	4	красный	FBS 4-6	3030255	50	FBSR 4-6	3001595	50
	5	красный	FBS 5-6	3030349	50	FBSR 5-6	3001596	50
	10	красный	FBS 10-6	3030271	10	FBSR 10-6	3033716	10
	20	красный	FBS 20-6	3030365	10			
③ Наборный контрольный штекер		красный	PS-6	3030996	10			
④ Проставка		красный	DP PS-6	3036738	10			
⑤ Контрольный штекер, металлическая деталь		серебристый	MPS-MT	0201744	10			
⑥ Изоляционная втулка, для металлической части MPS		красный	MPS-IH RD	0201676	10			
⑦ Адаптер тестера, гнездовое отверстие 4 мм		серый	PAI-4-N GY	3032871	10			
⑩ Изоляционная стопорная гильза, 0,25-0,5 мм <sup>2</sup>		серый	ISH 4/0,5	3002885	50			
		черный	ISH 4/1,0	3002898	50			
⑫ Нодирующий профиль		красный	PC	3040588	50			
	Отвертка		SZF 1-0,6X3,5	1204517	10			
⑭ Переходная перемычка			RB ... см. стр. 402.					
⑰ Разделители / сегменты крышки			ATP-... / DS-... см. <a href="http://phoenixcontact.net/products">phoenixcontact.net/products</a>					
⑱ Крышка			Документировано при артикуле					
⑳ Маркировка средней гайки			UC-TM 6, UC-TM 6 или ZB 6. См. также каталог 3, таблицы выбора со страницы 68.					
㉑ Маркировка среднего и бокового паза			UC-TMF 6, UC-TMF 6 или ZBF 6. См. также каталог 3, таблицы выбора со страницы 68.					
㉒ Маркировка бокового паза			UC-TMF 6, UC-TMF 6 или ZBF 6. См. также каталог 3, таблицы выбора со страницы 68.					
㉓ Монтажная рейка и концевой зажим			См. каталог 3					
㉔ Фиксаторы, приспособления для снятия растягивающего усилия, экраны			См. со стр. 362.					
Полное описание принадлежностей: <a href="http://phoenixcontact.net/products">phoenixcontact.net/products</a>								
Указание: Дополняющие и иные принадлежности указаны при изделии.								



### Проходные, многопроводные и заземляющие клеммы

#### Примечания:

<sup>1)</sup> Технические характеристики и дополнительные принадлежности описаны на странице 326.

<sup>2)</sup> Нривая изменения характеристик приведена на сайте: phoenixcontact.net/products

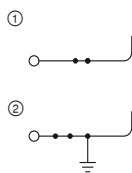

32 А, проходной блок зажимов



#### Технические характеристики<sup>1)</sup>

Ширина	Длина	Высота		
6,2	55,8	36,5 (NS 35/7,5)		
$I_{\text{макс.}}$ [A]	$U_{\text{макс.}}$ [B]	макс. Ø [мм <sup>2</sup> ]	AWG (UL)	
32 <sup>2)</sup>	800	0,08 - 6	28-10	
32 (FBS) / 24 (FBSR) / 24 (FBSR)				
МЭК	UL / CUL	CSA	Ex	
800	600	600	-	
32 <sup>2)</sup> / 4	30 / -	30 / -	- / -	

#### Данные для заказа

Тип	Артикул №	Штук
ST 4/ 1P	① 3042719	50
ST 4/ 1P BU	① 3042874	50
ST 4/ 1P-PE	② 3042722	50

#### Принадлежности<sup>1)</sup>

D-ST 4	Артикул №	Штук
D-ST 4	3030420	50

Размеры	[мм]
Максимальные электрические данные	
Максимальный ток шунтирования	[A]
Расчетные данные	
Расчетное напряжение	[B]
Номинальный ток / сечение	[A] / [мм <sup>2</sup> ]

Описание	Цвет
Клемма	серый
	синий
Заземляющая клемма	желто-зел.

Крышка, ширина 2,2 мм	серый
Крышка, ширина 2,2 мм	серый

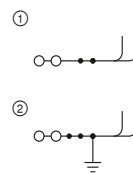

32 А, проходной блок зажимов, 4 разъема



#### Технические характеристики<sup>1)</sup>

Ширина	Длина	Высота		
6,2	97,3	36,5 (NS 35/7,5)		
$I_{\text{макс.}}$ [A]	$U_{\text{макс.}}$ [B]	макс. Ø [мм <sup>2</sup> ]	AWG (UL)	
32 <sup>2)</sup>	800	0,08 - 6	28-10	
32 (FBS) / 24 (FBSR)				
МЭК	UL / CUL	CSA	Ex	
800	600	600	-	
32 <sup>2)</sup> / 4	30 / -	30 / -	- / -	

#### Данные для заказа

Тип	Артикул №	Штук
ST 4-QUATTRO/2P	① 3042845	50
ST 4-QUATTRO/2P BU	① 3042861	50
ST 4-QUATTRO/2P-PE	② 3042858	50

#### Принадлежности<sup>1)</sup>

D-ST 4-QUATTRO/2P	Артикул №	Штук
D-ST 4-QUATTRO/2P	3043747	50

### Проходные, многопроводные и заземляющие клеммы

#### Примечания:

<sup>1)</sup> Технические характеристики и дополнительные принадлежности описаны на странице 326.

<sup>2)</sup> Нривая изменения характеристик приведена на сайте: phoenixcontact.net/products

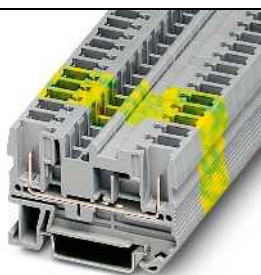
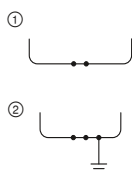

32 А, проходной блок зажимов



#### Технические характеристики<sup>1)</sup>

Ширина	Длина	Высота		
6,2	55,9	36,5 (NS 35/7,5)		
$I_{\text{макс.}}$ [A]	$U_{\text{макс.}}$ [B]	макс. Ø [мм <sup>2</sup> ]	AWG (UL)	
32 <sup>2)</sup>	800	0,08 - 6	-	
32 (FBS) / 24 (FBSR)				
МЭК	UL / CUL	CSA	Ex	
800	-	-	-	
32 <sup>2)</sup> / 4	- / -	- / -	- / -	

#### Данные для заказа

Тип	Артикул №	Штук
ST 4/ 2P	① 3042735	50
ST 4/ 2P BU	① 3043789	50
ST 4/ 2P-PE	② 3042748	50

#### Принадлежности<sup>1)</sup>

D-ST 4	Артикул №	Штук
D-ST 4	3030420	50

Размеры	[мм]
Максимальные электрические данные	
Максимальный ток шунтирования	[A]
Расчетные данные	
Расчетное напряжение	[B]
Номинальный ток / сечение	[A] / [мм <sup>2</sup> ]

Описание	Цвет
Клемма	серый
	синий
Заземляющая клемма	желто-зел.

Крышка, ширина 2,2 мм	серый
Крышка, ширина 2,2 мм	серый

### Проходные и многовыводные клеммы

- Данная вставная базовая клемма может оснащаться как штекерами COMBI 4 мм<sup>2</sup>, так и обжимными контактами в корпусе штекера CP 4/6.
- Проводники с обжатыми модульными гнездовыми контактами STG-MTN ... просто защелкиваются в корпусе штекера CP 4/6.

#### Примечания:

1) Технические характеристики и дополнительные принадлежности описаны на странице 326.

2) Кривая изменения характеристик приведена на сайте: phoenixcontact.net/products

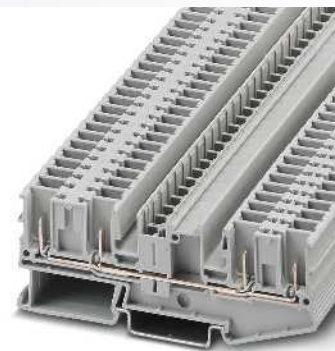

32 А, проходной блок зажимов, 4 разъема



Размеры	
	[мм]
Максимальные электрические данные	
Максимальный ток шунтирования	[А]
Расчетные данные	
Расчетное напряжение	[В]
Номинальный ток / сечение	[А] / [мм <sup>2</sup> ]
Диапазон сечений	AWG
Возможности подключения	
1-жильн.	[мм <sup>2</sup> ]

Технические характеристики <sup>1)</sup>			
Ширина	Длина	Высота	
6,2	95,9	36,8 (NS 35/7,5)	
I <sub>макс.</sub> [А]	U <sub>макс.</sub> [В]	макс. Ø [мм <sup>2</sup> ]	AWG (UL)
32 <sup>2)</sup>	500	0,08 - 4	28-10
32 (FBS) / 24 (FBSR)			
МЭК	UL / CUL	CSA	Ex
500	600	-	-
32 <sup>2)</sup> / 4	30 / -	- / -	- / -
28 - 12	-	-	-
Возможности подключения	однож.	многож.	Набельный наконечник с пластмассовой втулкой или без
0,08 - 4	0,08 - 4	-	-

Описание	Цвет
Клемма	серый

Данные для заказа		
Тип	Артикул №	Штук
ST 4-QUATTRO/4CP	3042736	50

Крышка, ширина 2,2 мм	серый
Корпус штекера, для установки модульных гнездовых контактов	серый
Гнездовой контакт модуля, от 0,5 до 1 мм <sup>2</sup> для проводников 0,5...1,0 мм <sup>2</sup>	серебристый
для проводников 1,5 - 2,5 мм <sup>2</sup>	серебристый

Принадлежности <sup>1)</sup>		
Тип	Артикул №	Штук
D-ST 4-QUATTRO/4CP	3042739	10
CP 4/6	3061049	10
STG-MTN 0,5-1,0	3190438	100
STG-MTN 1,5-2,5	3190506	100



# Клеммные блоки - CLIPLINE complete

## Вставные соединительные элементы COMBI ST 4 мм<sup>2</sup>

### Устройства сопряжения

#### Примечания:

1) Технические характеристики и дополнительные принадлежности описаны на странице 326.

2) Кривая изменения характеристик приведена на сайте: phoenixcontact.net/products

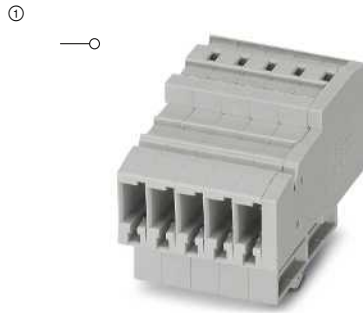

32 А, соединение с защелками

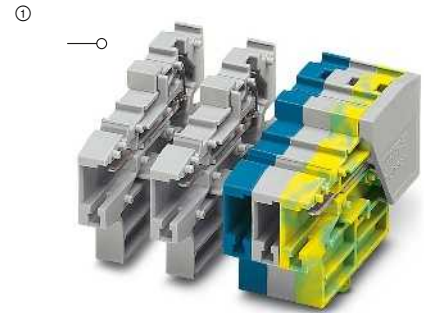

32 А, соединение с защелками, самостоятельная сборка



Технические характеристики <sup>1)</sup>			
Размеры	Ширина	Длина	Высота
[мм]	6,2 x полюсов	48,6	31
Максимальные электрические данные	$I_{\text{макс.}}$ [А]	$U_{\text{макс.}}$ [В]	макс. Ø [мм <sup>2</sup> ] AWG (UL)
	32 <sup>2)</sup>	800	0,08 - 6 28-10
	МЭК	UL / CUL	CSA Ex
Расчетные данные	Расчетное напряжение [В]	800	600 - - -
	Номинальный ток / сечение [А] / [мм <sup>2</sup> ]	32 <sup>2)</sup> / 4	30 / - - / - - / -

Данные для заказа		
Описание	Полюсов	Цвет
Устройство сопряжения COMBI, с защелками	2	серый
	3	серый
	4	серый
	5	серый
	6	серый
	7	серый
	8	серый
	9	серый
	10	серый
	11	серый
	12	серый
	13	серый
	14	серый
	15	серый
	Муфта COMBI, с защелками, для самостоятельной сборки	1
1		синий
1		желто-зел.

Тип	Артикул №	Штук
SC 4-RZ/ 2	3042625	50
SC 4-RZ/ 3	3042638	50
SC 4-RZ/ 4	3042641	50
SC 4-RZ/ 5	3042654	50
SC 4-RZ/ 6	3042667	25
SC 4-RZ/ 7	3042670	25
SC 4-RZ/ 8	3042683	25
SC 4-RZ/ 9	3042696	25
SC 4-RZ/ 10	3042706	25
SC 4-RZ/ 11	3043323	10
SC 4-RZ/ 12	3043336	10
SC 4-RZ/ 13	3043349	10
SC 4-RZ/ 14	3043352	10
SC 4-RZ/ 15	3043365	10

Принадлежности <sup>1)</sup>		
МПС-МТ	0201744	10
МПС-ИН RD	0201676	10
СЗ/2	3043831	50
РС	3040588	50



Технические характеристики <sup>1)</sup>			
Размеры	Ширина	Длина	Высота
[мм]	6,2 x полюсов	48,6	31
Максимальные электрические данные	$I_{\text{макс.}}$ [А]	$U_{\text{макс.}}$ [В]	макс. Ø [мм <sup>2</sup> ] AWG (UL)
	32 <sup>2)</sup>	800	0,08 - 6 28-10
	МЭК	UL / CUL	CSA Ex
Расчетные данные	Расчетное напряжение [В]	800	600 - - -
	Номинальный ток / сечение [А] / [мм <sup>2</sup> ]	32 <sup>2)</sup> / 4	30 / - - / - - / -

Данные для заказа		
Тип	Артикул №	Штук
SC 4-RZ/ 1-L	3043378	50
SC 4-RZ/ 1-L BU	3043381	50
SC 4-RZ/ 1-L GNYE	3043394	50

Принадлежности <sup>1)</sup>		
МПС-МТ	0201744	10
МПС-ИН RD	0201676	10
D-SC 4	3043307	50
СЗ/2	3043831	50
РС	3040588	50

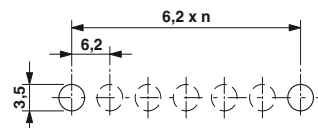

Пример схемы высверливания отверстий: 1 x SC 4-RZ/ 6

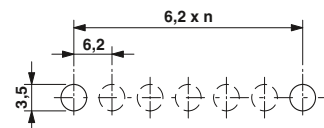

Пример схемы высверливания отверстий: 6 x SC 4-RZ/ 1-L



Устройства сопряжения

**Примечания:**  
 1) Технические характеристики и дополнительные принадлежности описаны на странице 326.  
 2) Кривая изменения характеристик приведена на сайте: phoenixcontact.net/products

①



32 A, устройство сопряжения для монтажа на несущей рейке



Проходная деталь

UL EAC

Технические характеристики <sup>1)</sup>				
Ширина	Длина	Высота		
6,2	48,6	35,6 (NS 35/7,5) / 35,6 (NS 15)		
I <sub>макс.</sub> [A]	U <sub>макс.</sub> [В]	макс. Ø [мм <sup>2</sup> ]	AWG (UL)	
32 <sup>2)</sup>	800	0,08 - 6	28-10	
МЭК	UL / CUL	CSA	Ex	
800	600	-	-	
32 <sup>2)</sup> / 4	30 / -	- / -	- / -	

Данные для заказа			
Тип	Артикул №	Штук	
SC 4-NS/ 1-L	3043404	50	

Принадлежности <sup>1)</sup>			
Тип	Артикул №	Штук	
D-SC 4	3043307	50	

EAC

Технические характеристики <sup>1)</sup>				
Ширина	Длина	Высота		
5,2	-	-		
		макс. Ø [мм <sup>2</sup> ]	AWG (UL)	
		-	-	
МЭК	UL / CUL	CSA	Ex	
-	-	-	-	
-	- / -	- / -	- / -	

Данные для заказа			
Тип	Артикул №	Штук	
SSL 2,5	3043815	50	

Принадлежности <sup>1)</sup>			
Тип	Артикул №	Штук	
PC	3040588	50	

Размеры	[мм]
Максимальные электрические данные	
Расчетные данные	
Расчетное напряжение	[В]
Номинальный ток / сечение	[А] / [мм <sup>2</sup> ]

Описание	Цвет
Муфта COMBI	серый
Клемма для ввода кабеля через стену, для подсоединения к муфтам, клемма SSL 2,5 состоит из левого и правого элемента, для толщины листа 0,8 – 3 мм	серый

Крышка, ширина 3,2 мм	серый
Механический ключ, 4 ключа, для установки во все базовые клеммы	красный

# Клеммные блоки - CLIPLINE complete

## Вставные соединительные элементы COMBI ST 4 мм<sup>2</sup>

### Розетки COMBI для печатных плат

#### Примечания:

Дополнительные принадлежности и технические данные описаны на странице 364 или на сайте phoenixcontact.net/products

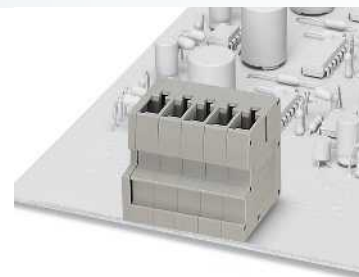
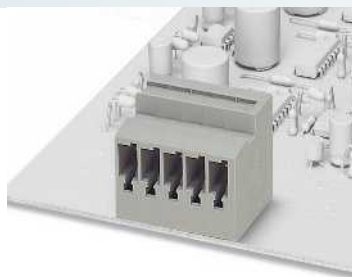

32 А, разъем на плату, горизонтальное направление подключения

32 А, разъем на плату, вертикальное направление подключения



Размеры	
	[мм]
Максимальные электрические данные	
Расчетное напряжение	[В]
Номинальный ток / сечение	[А] / [мм <sup>2</sup> ]
Расчетное сечение	[мм <sup>2</sup> ]
Общие характеристики	
Изоляционный материал	PA
Класс воспламеняемости согласно UL 94	V0

Технические характеристики				
Ширина	Длина	Высота		
12,4	25,1	26		
I <sub>макс.</sub> [А]	U <sub>макс.</sub> [В]	макс. Ø [мм <sup>2</sup> ]	AWG (UL)	
32	800	-	-	
МЭК	UL / CUL	CSA	Ex	
800	600	-	-	
32 / 4	20 / -	- / -	- / -	
4				
PA				
V0				

Технические характеристики				
Ширина	Длина	Высота		
12,4	26	25,1		
I <sub>макс.</sub> [А]	U <sub>макс.</sub> [В]	макс. Ø [мм <sup>2</sup> ]	AWG (UL)	
32	800	-	-	
МЭК	UL / CUL	CSA	Ex	
800	600	-	-	
32 / 4	20 / -	- / -	- / -	
4				
PA				
V0				

Описание	Полюсов	Ширина	Цвет
Разъем на плату COMBI	2	12,4 мм	серый
	3	18,9 мм	серый
	4	24,8 мм	серый
	5	31 мм	серый
	6	37,2 мм	серый
	7	43,4 мм	серый
	8	49,6 мм	серый
	9	55,8 мм	серый
	10	62 мм	серый
	11	68,2 мм	серый
	12	74,4 мм	серый
	Разъем на плату COMBI	2	12,4 мм
3		18,6 мм	серый
4		24,8 мм	серый
5		31 мм	серый
6		37,2 мм	серый
7		43,4 мм	серый
8		49,6 мм	серый
9		55,8 мм	серый
10		62 мм	серый
11		68,2 мм	серый
12		74,4 мм	серый

Данные для заказа		
Тип	Артикул №	Штук
ST 4-PCBV/ 2-G-6,2	1980598	50
ST 4-PCBV/ 3-G-6,2	1980608	50
ST 4-PCBV/ 4-G-6,2	1980611	50
ST 4-PCBV/ 5-G-6,2	1980624	50
ST 4-PCBV/ 6-G-6,2	1980637	50
ST 4-PCBV/ 7-G-6,2	1980640	50
ST 4-PCBV/ 8-G-6,2	1980653	50
ST 4-PCBV/ 9-G-6,2	1980666	50
ST 4-PCBV/10-G-6,2	1980679	50
ST 4-PCBV/11-G-6,2	1980682	50
ST 4-PCBV/12-G-6,2	1980695	50

Данные для заказа		
Тип	Артикул №	Штук
ST 4-PCBV/ 2-G-6,2	1980705	50
ST 4-PCBV/ 3-G-6,2	1980718	50
ST 4-PCBV/ 4-G-6,2	1980721	50
ST 4-PCBV/ 5-G-6,2	1980734	50
ST 4-PCBV/ 6-G-6,2	1980747	50
ST 4-PCBV/ 7-G-6,2	1980750	50
ST 4-PCBV/ 8-G-6,2	1980763	50
ST 4-PCBV/ 9-G-6,2	1980776	50
ST 4-PCBV/10-G-6,2	1980789	50
ST 4-PCBV/11-G-6,2	1980792	50
ST 4-PCBV/12-G-6,2	1980802	50

### Штекер COMBI

#### Примечания:

<sup>1)</sup> Технические характеристики и дополнительные принадлежности описаны на странице 326.

<sup>2)</sup> Кривая изменения характеристик приведена на сайте: phoenixcontact.net/products

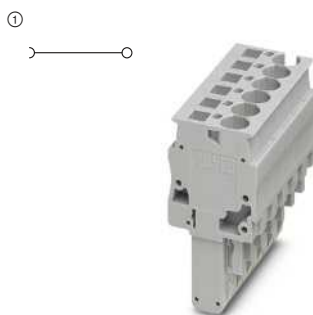

32 А, штекер, подключение в направлении вставления

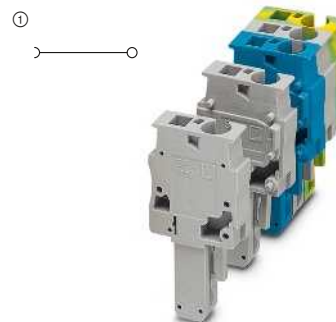

32 А, штекер, подключение в направлении вставления, для монтажа по месту



#### Технические характеристики<sup>1)</sup>

Ширина	Длина	Высота	Высота в сборе
6,2 x Полюсов	21	41,5	24
I <sub>макс.</sub> [A]	U <sub>макс.</sub> [В]	макс. Ø [мм <sup>2</sup> ]	AWG (UL)
32 <sup>2)</sup>	800	0,08 - 6	28-10
МЭК	UL / CUL	CSA	Ex
Расчетное напряжение	800	600	-
Номинальный ток / сечение	32 <sup>2)</sup> / 4	30 / -	30 / - / -

#### Данные для заказа

Тип	Артикул №	Штук
SP 4/ 1	3042887	50
SP 4/ 2	3042890	50
SP 4/ 3	3042900	50
SP 4/ 4	3042926	50
SP 4/ 5	3042939	50
SP 4/ 6	3042942	25
SP 4/ 7	3042955	25
SP 4/ 8	3042968	25
SP 4/ 9	3042971	25
SP 4/10	3042984	25
SP 4/11	3042997	10
SP 4/12	3043006	10
SP 4/13	3043718	10
SP 4/14	3043721	10
SP 4/15	3043734	10
SP 4/1 BU	3061033	50
SP 4/1 GNYE	3061046	50

#### Принадлежности<sup>1)</sup>

MPS-MT	0201744	10
MPS-IH RD	0201676	10
PRZ	3040614	50
PR	3040559	50
PR/2	3040630	50
PZ/2	3040627	50



#### Технические характеристики<sup>1)</sup>

Ширина	Длина	Высота	Высота в сборе
6,2 x Полюсов	21	41,5	24
I <sub>макс.</sub> [A]	U <sub>макс.</sub> [В]	макс. Ø [мм <sup>2</sup> ]	AWG (UL)
32 <sup>2)</sup>	800	0,08 - 6	28-10
МЭК	UL / CUL	CSA	Ex
Расчетное напряжение	800	600	-
Номинальный ток / сечение	32 <sup>2)</sup> / 4	30 / -	30 / - / -

#### Данные для заказа

Тип	Артикул №	Штук
SP 4/ 1-L	3042751	50
SP 4/ 1-L BU	3042764	50
SP 4/ 1-L GNYE	3042777	50
SP 4/ 1-M	3042780	50
SP 4/ 1-M BU	3042793	50
SP 4/ 1-M GNYE	3042803	50
SP 4/ 1-R	3042816	50
SP 4/ 1-R BU	3042829	50
SP 4/ 1-R GNYE	3042832	50

#### Принадлежности<sup>1)</sup>

MPS-MT	0201744	10
MPS-IH RD	0201676	10
PRZ	3040614	50
PR	3040559	50
PR/2	3040630	50
PZ/2	3040627	50

Описание	Полюсов	Ширина	Цвет
Штекер COMBI	1	6,2 мм	серый
	2	12,4 мм	серый
	3	18,6 мм	серый
	4	24,8 мм	серый
	5	31 мм	серый
	6	37,2 мм	серый
	7	43,4 мм	серый
	8	49,6 мм	серый
	9	55,8 мм	серый
	10	62 мм	серый
	11	68,2 мм	серый
	12	74,4 мм	серый
	13	80,6 мм	серый
	14	86,8 мм	серый
	15	93 мм	серый
Штекер COMBI, левый элемент	1	6,2 мм	серый
	1	6,2 мм	синий
Штекер COMBI, средний элемент	1	6,2 мм	желто-зел.
	1	6,2 мм	серый
Штекер COMBI, правый элемент	1	6,2 мм	синий
	1	6,2 мм	желто-зел.

Контрольный штекер, металлическая деталь, диаметр 2,3 мм	серебристый
Изоляционная втулка, для металлической части MPS	красный
Защелка и разгруза от усилий натяжения, для всех штекеров с подключением провода сверху, 2-полюсн.	оранжевый
Защелка-фиксатор, для штекера, 1 полюс	оранжевый
2-полюсн.	оранжевый
2-пол. присп. д. уменьш. раст. усил. шт.	черный

# Клеммные блоки - CLIPLINE complete

## Вставные соединительные элементы COMBI QT 1,5 мм<sup>2</sup>

### Общие технические характеристики клемм для быстрого монтажа COMBI QT 1,5 мм<sup>2</sup>

<b>Расчетные данные</b>		МЭК 61984
Расчетное сечение	[мм <sup>2</sup> ]	1,5
Диапазон сечений	AWG	24 - 16
<b>Сечение подключаемого проводника согласно DIN VDE 0295</b>		
H05V(Z) / H07V(Z)	[мм <sup>2</sup> ]	0,5 - 1,5
Нл. 5 / кл. 6 [гибкий провод Ø ≥ 0,1 мм]	[мм <sup>2</sup> ]	0,25 - 0,34
[Гибкий провод, Ø ≥ 0,19 мм]	AWG	24 - 16
Частота подключения/отключения при одинаковом сечении		100
<b>Общие характеристики</b>		
Изоляционный материал		PA
Класс воспламеняемости согласно UL 94		V0

Указания: дополнительные или отличные данные документируются у артикула.

#### Примечания:



Рядом с артикулом расположена внутренняя электрическая проводка в виде схемы. Свободные места соединения для шунтирования обозначены черной точкой.

Указанные технические данные и допуски относятся к первому артикулу в столбике. Данные о следующих артикулах указаны на сайте [phoenixcontact.net/products](http://phoenixcontact.net/products)

Полные данные по группам использования UL и CSA, номера файлов и ссылки в интернете приведены на сайте [phoenixcontact.net/products](http://phoenixcontact.net/products)

<sup>1)</sup> Ток шунтирования документирован при соответствующем артикуле. Другие цвета см. на стр. 396.

### Системные принадлежности для клемм для быстрого монтажа COMBI QT 1,5 мм<sup>2</sup>

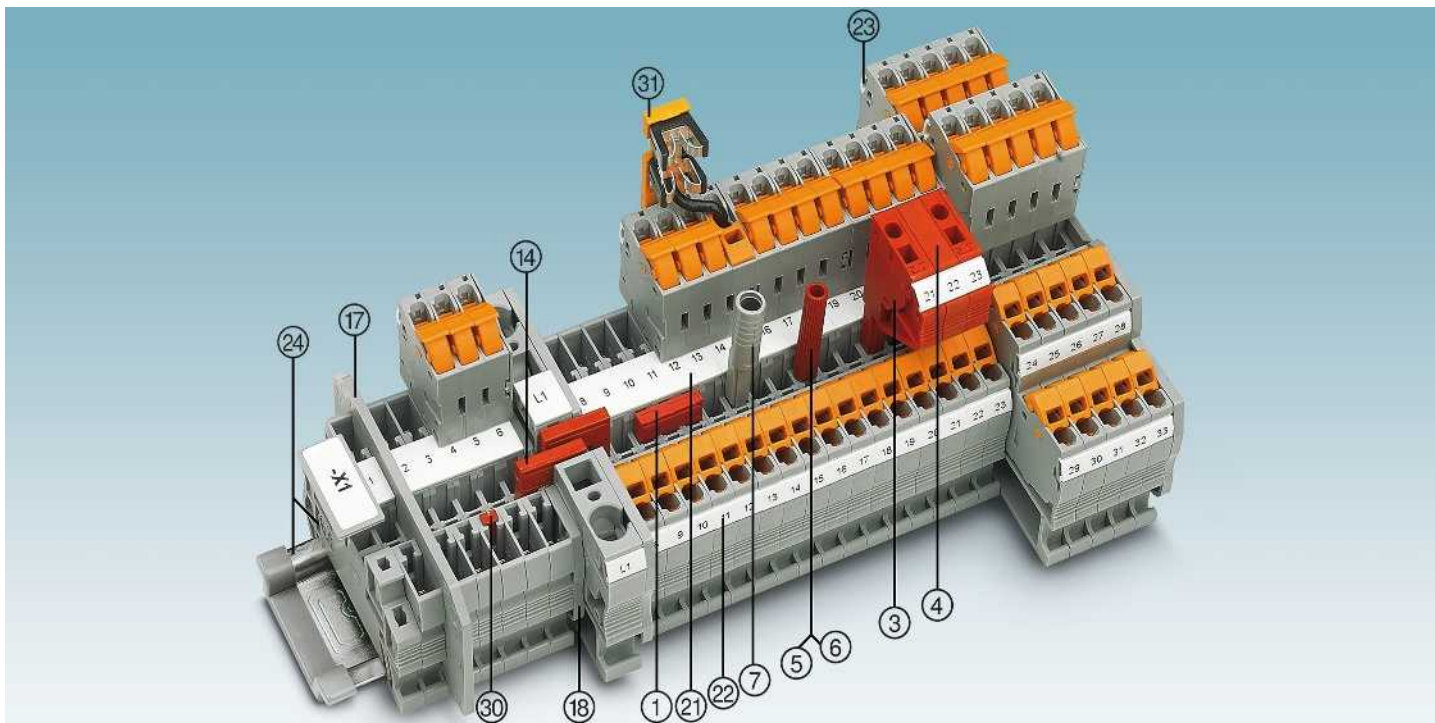

Описание	Полюсов	Цвет	Тип	Артикул №	Штук	Тип	Артикул №	Штук
① Перемычка <sup>1)</sup>	2	красный	FBS 2-5	3030161	50	FBSR 2-5	3033702	50
	3	красный	FBS 3-5	3030174	50	FBSR 3-5	3001591	50
	4	красный	FBS 4-5	3030187	50	FBSR 4-5	3001592	50
	5	красный	FBS 5-5	3030190	50	FBSR 5-5	3001593	50
	10	красный	FBS 10-5	3030213	10	FBSR 10-5	3033710	10
20	красный	FBS 20-5	3030226	10				
③ Наборный контрольный штекер		красный	PS-5	3030983	10			
④ Проставка		красный	DP PS-5	3036725	10			
⑤ Контрольный штекер, металлическая деталь		серебристый	MPS-MT	0201744	10			
⑥ Изоляционная втулка, для металлической части MPS		красный	MPS-IH RD	0201676	10			
⑦ Адаптер тестера, гнездовое отверстие 4 мм		серый	PAI-4-N GY	3032871	10			
⑧ Нодирующий профиль		красный	PC	3040588	50			
Отвертка			SZF 1-0,6X3,5	1204517	10			
⑭ Переходная перемычка			RB ... см. стр. 402.					
⑰ Разделители / сегменты крышки			ATP-... / DS-... см. <a href="http://phoenixcontact.net/products">phoenixcontact.net/products</a>					
⑳ Крышка			Документировано при артикуле					
㉑ Маркировка средней гайки			UC-TM 5, UC-TM 5 или ZB 5. См. также каталог 3, таблицы выбора со страницы 68.					
㉒ Маркировка среднего и бокового паза			UC-TMF 5, UC-TMF 5 или ZBF 5. См. также каталог 3, таблицы выбора со страницы 68.					
㉓ Маркировка бонового паза			UC-TMF 5, UC-TMF 5 или ZBF 5. См. также каталог 3, таблицы выбора со страницы 68.					
㉔ Монтажная рейна и концевой зажим			См. каталог 3					
㉕ Фиксаторы, приспособления для снятия растягивающего усилия, экраны			См. со стр. 362.					
Полное описание принадлежностей: <a href="http://phoenixcontact.net/products">phoenixcontact.net/products</a>			Указание: Дополняющие и иные принадлежности указаны при изделии.					



### Проходные, многоярусные и заземляющие клеммы

#### Примечания:

1) Технические характеристики и дополнительные принадлежности описаны на странице 334.

2) Кривая изменения характеристик приведена на сайте: phoenixcontact.net/products

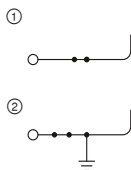

17,5 А, проходной блок зажимов

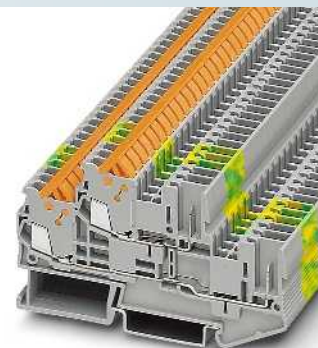
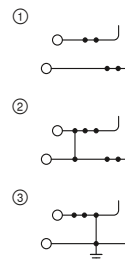

17,5 А, двухъярусные клеммы



Технические характеристики <sup>1)</sup>					
Ширина	Длина	Высота			
5,2	53,5	39,3 (NS 35/7,5)			
I <sub>макс.</sub> [A]	U <sub>макс.</sub> [В]	макс. Ø [мм <sup>2</sup> ]	AWG (UL)		
17,5 <sup>2)</sup>	500	0,25 - 1,5	24-16		
Максимальный ток шунтирования [А]					
24 (FBS) / 17,5 (FBSR)					
Расчетные данные					
МЭК	UL / CUL	CSA	Ex		
500	600	600	-		
Номинальный ток / сечение [А] / [мм <sup>2</sup> ]					
17,5 <sup>2)</sup> / 1,5		10 / -	10 / -	- / -	

Данные для заказа			
Тип	Артикул №	Штук	
QTC 1,5/ 1P	① 3050073	50	
QTC 1,5/ 1P BU	① 3050086	50	
QTC 1,5/ 1P-PE	② 3050099	50	

Принадлежности <sup>1)</sup>		
Тип	Артикул №	Штук
D-QTC 1,5/1P	3206322	50



Технические характеристики <sup>1)</sup>					
Ширина	Длина	Высота			
5,2	87,8	49,9 (NS 35/7,5)			
I <sub>макс.</sub> [A]	U <sub>макс.</sub> [В]	макс. Ø [мм <sup>2</sup> ]	AWG (UL)		
17,5 <sup>2)</sup>	500	0,25 - 1,5	24-16		
Максимальный ток шунтирования [А]					
24 (FBS) / 17,5 (FBSR)					
Расчетные данные					
МЭК	UL / CUL	CSA	Ex		
500	600	600	-		
Номинальный ток / сечение [А] / [мм <sup>2</sup> ]					
17,5 <sup>2)</sup> / 1,5		10 / -	10 / -	- / -	

Данные для заказа			
Тип	Артикул №	Штук	
QTTCSB 1,5/ 2P	① 3050196	50	
QTTCSB 1,5/ 2P BU	① 3050206	50	
QTTCSB 1,5/ 2P-PV	② 3206377	50	
QTTCSB 1,5/ 2P-PE	③ 3050219	50	

Принадлежности <sup>1)</sup>		
Тип	Артикул №	Штук
D-QTTCSB 1,5/2P	3206306	50

Описание	Цвет
Клемма, для установки на рейку NS 35...	серый
со связью потенциала	синий
Заземляющая клемма	серый
	желто-зел.

Нрышка, ширина 2,2 мм	серый
-----------------------	-------

### Штекер COMBI

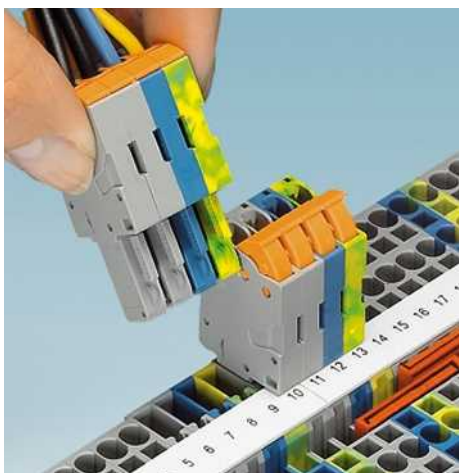

- Для штекеров, как и для базовых клемм, можно выбрать соответствующую технологию подключения в зависимости от области применения
- Штекер для быстрого подключения QR 1,5/... предназначен для подсоединения жестких и гибких проводов
- Знаменитый поворотный разъем IDC позволяет быстро подключить провод без снятия изоляции

Примечания:
1) Технические характеристики и дополнительные принадлежности описаны на странице 334.
2) Кривая изменения характеристик приведена на сайте: phoenixcontact.net/products
Другие принадлежности на странице 362.



17,5 А, штекер, подключение в направлении вставления



Размеры	[мм]
Максимальные электрические данные	
Расчетные данные	
Расчетное напряжение	[В]
Номинальный ток / сечение	[А] / [мм <sup>2</sup> ]

Технические характеристики <sup>1)</sup>			
Ширина	Длина	Высота	Высота в сборе
5,2 x Полу-сов	20	40	24
I <sub>макс.</sub> [А]	U <sub>макс.</sub> [В]	макс. Ø [мм <sup>2</sup> ]	AWG (UL)
17,5 <sup>2)</sup>	500	0,25 - 1,5	24-16
МЭК	UL / CUL	CSA	Ex
500	600	600	-
Номинальный ток / сечение	[А] / [мм <sup>2</sup> ]		
17,5 <sup>2)</sup> / 1,5	10 / -	10 / -	- / -

Описание	Полюсов	Ширина	Цвет
Штекер COMBI	1	5,2 мм	серый
	2	10,4 мм	серый
	3	15,6 мм	серый
	4	20,8 мм	серый
	5	26 мм	серый
	6	31,2 мм	серый
	7	36,4 мм	серый
	8	41,6 мм	серый
	9	46,8 мм	серый
	10	52 мм	серый
	11	57,2 мм	серый
	12	62,4 мм	серый
	13	67,6 мм	серый
	14	72,8 мм	серый
	15	78 мм	серый
1	5,2 мм	синий	
1	5,2 мм	желто-зел.	

Данные для заказа		
Тип	Артикул №	Штук
QP 1,5/ 1	① 3051108	50
QP 1,5/ 2	① 3051111	50
QP 1,5/ 3	① 3051124	50
QP 1,5/ 4	① 3051137	50
QP 1,5/ 5	① 3051140	50
QP 1,5/ 6	① 3051153	25
QP 1,5/ 7	① 3051166	25
QP 1,5/ 8	① 3051179	25
QP 1,5/ 9	① 3051182	25
QP 1,5/10	① 3051195	25
QP 1,5/11	① 3051205	10
QP 1,5/12	① 3051218	10
QP 1,5/13	① 3051221	10
QP 1,5/14	① 3051234	10
QP 1,5/15	① 3051247	10
QP 1,5/ 1 BU	① 3051250	50
QP 1,5/ 1 GNYE	① 3051263	50

Контрольный штекер, металлическая деталь, диаметр 2,3 мм	серебристый
Изоляционная втулка, для металлической части MPS	красный
Защелка и разгрузка от усилий натяжения, для всех штекеров с подключением провода сверху, 2-полюсн.	оранжевый
Защелка-фиксатор, для штекера, 1 полюс 2-полюсн.	оранжевый
2-пол. присп. д. уменьш. раст. усил. шт.	оранжевый
4-полюсн.	черный
	черный

Принадлежности <sup>1)</sup>		
MPS-MT	0201744	10
MPS-IR RD	0201676	10
PRZ	3040614	50
PR	3040559	50
PR/2	3040630	50
PZ/2	3040627	50
PZ/4	3040643	50

### Штекер COMBI

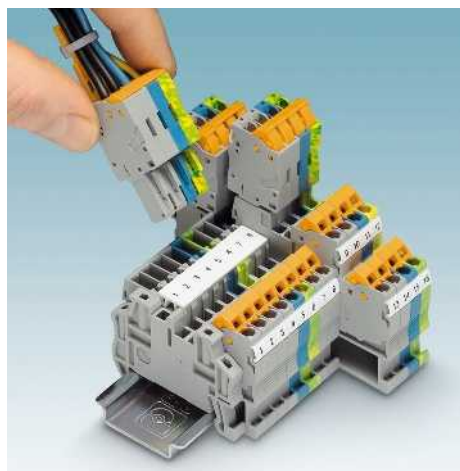

- Штекеры QT-COMBI для самостоятельной сборки - это решение любой поставленной задачи, которое может быть реализовано самим пользователем
- Штекер для быстрого подключения QP 1,5/... предназначен для подсоединения жестких и гибких проводов
- Знаменитый поворотный разъем IDC позволяет быстро подключать провод без снятия изоляции
- В данном случае штекер с разъемом для быстрого подключения собирается на месте из одноконтактных штекерных элементов в соответствии с целью применения. Пример сборки представлен ниже

- ① QP 1,5/1-L
- ② QP 1,5/1-M и QP 1,5/1-M BU
- ③ QP 1,5/1-R GNYE

Примечания:
1) Технические характеристики и дополнительные принадлежности описаны на странице 334.
2) Кривая изменения характеристик приведена на сайте: phoenixcontact.net/products
Другие принадлежности на странице 362.

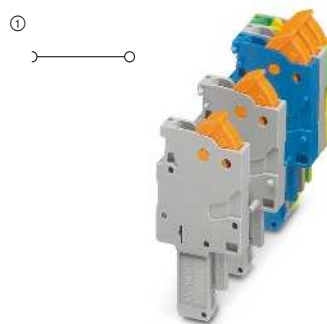

17,5 А, штекер, подключение в направлении вставления, для монтажа по месту



Технические характеристики <sup>1)</sup>			
Ширина	Длина	Высота	Высота в сборе
5,2 x Полу-сов	20	40	24
$I_{\text{макс.}}$ [А]	$U_{\text{макс.}}$ [В]	макс. Ø [мм²]	AWG (UL)
17,5 <sup>2)</sup>	500	0,25 - 1,5	24-16
МЭК	UL / CUL	CSA	Ex
Расчетное напряжение	[В]	600	-
Номинальный ток / сечение	[А] / [мм²]	10 / -	- / -
17,5 <sup>2)</sup> / 1,5	10 / -	10 / -	- / -

Размеры	[мм]	
Максимальные электрические данные		
Расчетные данные		
Описание	Полюсов	Цвет
Штекер COMBI, левый элемент	1	серый
	1	синий
	1	желто-зел.
Штекер COMBI, средний элемент	1	серый
	1	синий
Штекер COMBI, правый элемент	1	желто-зел.
	1	серый
	1	синий
	1	желто-зел.

Данные для заказа		
Тип	Артикул №	Штук
QP 1,5/ 1-L	① 3051014	50
QP 1,5/ 1-L BU	① 3051027	50
QP 1,5/ 1-L GNYE	① 3051030	50
QP 1,5/ 1-M	① 3051043	50
QP 1,5/ 1-M BU	① 3051056	50
QP 1,5/ 1-M GNYE	① 3051069	50
QP 1,5/ 1-R	① 3051072	50
QP 1,5/ 1-R BU	① 3051085	50
QP 1,5/ 1-R GNYE	① 3051098	50

Принадлежности <sup>1)</sup>	
Контрольный штекер, металлическая деталь, диаметр 2,3 мм	серебристый
Изоляционная втулка, для металлической части MPS	красный
Защелка и разгрузка от усилий натяжения, для всех штекеров с подключением провода сверху, 2-полюсн.	оранжевый
Защелка-фиксатор, для штекера, 1 полюс	оранжевый
2-полюсн.	оранжевый
2-пол. присп. д. уменьш. раст. усил. шт.	
4-полюсн.	черный
	черный

MPS-MT	0201744	10
MPS-1H RD	0201676	10
PRZ	3040614	50
PR	3040559	50
PR/2	3040630	50
PZ/2	3040627	50
PZ/4	3040643	50

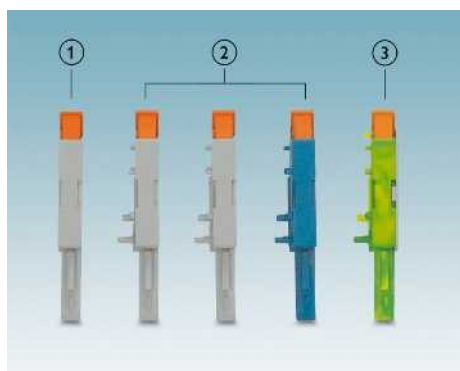

# Клеммные блоки - CLIPLINE complete

## Вставные соединительные элементы COMBI UT 2,5 мм<sup>2</sup>

### Общие технические характеристики для винтовых клемм COMBI UT 2,5 мм<sup>2</sup>

<b>Расчетные данные</b>		МЭК 61984		
Расчетное сечение	[мм <sup>2</sup> ]	2,5		
Диапазон сечений	AWG	26 - 12		
<b>Возможности подключения</b>		одн.ж.	мног.ж.	Кабельный наконечник с пластмассовой втулкой или без
1-жильн.	[мм <sup>2</sup> ]	0,14 - 4	0,14 - 4	0,14 - 2,5    0,14 - 2,5
2-жильный (одинаковые жилы)	[мм <sup>2</sup> ]	0,14 - 1,5	0,14 - 1,5	0,14 - 1,5    -
2-жильный гибкий с кабельным наконечником TWIN	[мм <sup>2</sup> ]	-	-	-    0,5 - 1,5
<b>Общие характеристики</b>				
Длина снятия изоляции	[мм]	9		
Изоляционный материал		PA		
Класс воспламеняемости согласно UL 94		V0		

Указания: дополнительные или отличные данные документируются у артикула.

#### Примечания:



Рядом с артикулом расположена внутренняя электрическая проводка в виде схемы. Свободные места соединения для шунтирования обозначены черной точкой.

Указанные технические данные и допуски относятся к первому артикулу в столбике. Данные о следующих артикулах указаны на сайте [phoenixcontact.net/products](http://phoenixcontact.net/products)

Полные данные по группам использования UL и CSA, номера файлов и ссылки в интернете приведены на сайте [phoenixcontact.net/products](http://phoenixcontact.net/products)

<sup>1)</sup> Ток шунтирования документирован при соответствующем артикуле. Другие цвета см. на стр. 396.

### Системные принадлежности для клемм с винтовыми зажимами COMBI UT 2,5 мм<sup>2</sup>

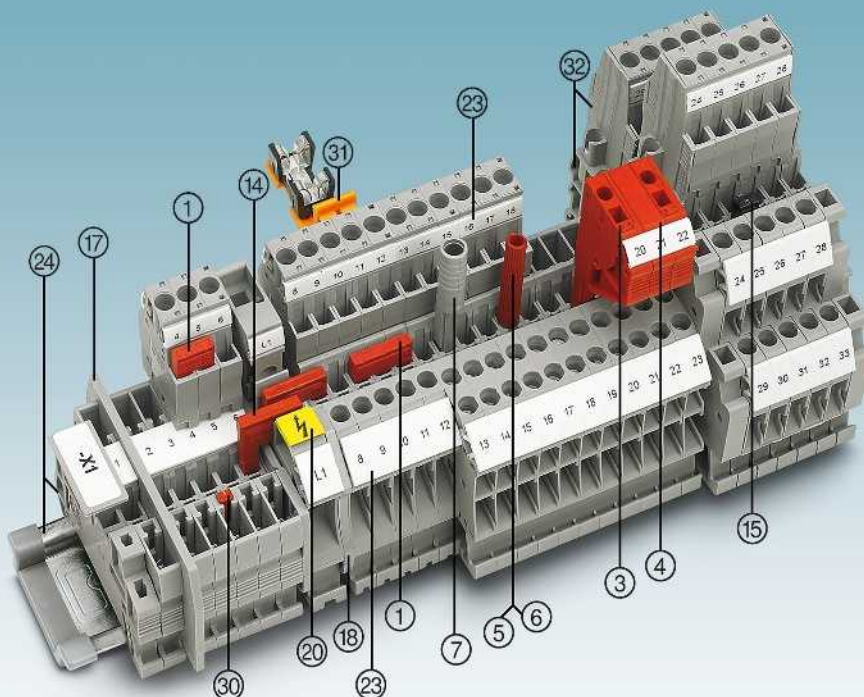

Описание	Полюсов	Цвет	Тип	Артикул №	Штук	Тип	Артикул №	Штук
① Перемычка <sup>1)</sup>	2	красный	FBS 2-5	3030161	50	FBSR 2-5	3033702	50
	3	красный	FBS 3-5	3030174	50	FBSR 3-5	3001591	50
	4	красный	FBS 4-5	3030187	50	FBSR 4-5	3001592	50
	5	красный	FBS 5-5	3030190	50	FBSR 5-5	3001593	50
	10	красный	FBS 10-5	3030213	10	FBSR 10-5	3033710	10
20	красный	FBS 20-5	3030226	10				
③ Наборный контрольный штекер		красный	PS-5	3030983	10			
④ Проставка		красный	DP PS-5	3036725	10			
⑤ Контрольный штекер, металлическая деталь		серебристый	MPS-MT	0201744	10			
⑥ Изоляционная втулка, для металлической части MPS		красный	MPS-IH RD	0201676	10			
⑦ Адаптер тестера, гнездовое отверстие 4 мм		серый	PAI-4-N GY	3032871	10			
⑧ Нодирующий профиль		красный	PC	3040588	50			
Отвертка			SF-SL 0,6X3,5-100 S-VDE	1212587	10			
⑭ Переходная перемычка			RB ... см. стр. 402.					
⑮ Вертикальная перемычка			FBS-PV ... см. стр. 398.					
⑰ Разделители / сегменты крышки			ATP-... / DS-... см. <a href="http://phoenixcontact.net/products">phoenixcontact.net/products</a>					
⑳ Крышка			Документировано при артикуле					
㉑ Предупредительная табличка			WS ... см. на стр. 413.					
㉒ Маркировка бонового паза			Клемма: UC-TM 5, UC-TM 5 или ZB 5. Штекер: UC-TMF 5, UC-TMF 5 или ZBF 5. См. также каталог 3, таблицы выбора со страницы 68.					
㉔ Монтажная рейка и концевой зажим			См. каталог 3					
㉕ Фиксаторы, приспособления для снятия растягивающего усилия, экраны			См. со стр. 362.					
㉖ Винтовые фланцы, винтовые фланцевые крышки			См. со стр. 370.					
Полное описание принадлежностей: <a href="http://phoenixcontact.net/products">phoenixcontact.net/products</a>			Указания: Дополняющие и иные принадлежности указаны при изделии.					



## Вставные соединительные элементы COMBI UT 2,5 мм<sup>2</sup>

### Проходные, многопроводные и многоярусные клеммы, а также заземляющие клеммы

<b>Примечания:</b>
1) Технические характеристики и дополнительные принадлежности описаны на странице 338.
2) Кривая изменения характеристик приведена на сайте: <a href="http://phoenixcontact.net/products">phoenixcontact.net/products</a>
Винтовой фланец, см. стр. 370.

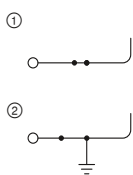

24 А, проходной блок зажимов



Технические характеристики <sup>1)</sup>				
Ширина	Длина	Высота		
5,2	49,1	47,5 (NS 35/7,5)		
I <sub>макс.</sub> [A]	U <sub>макс.</sub> [B]	макс. Ø [мм <sup>2</sup> ]	AWG (UL)	
24 <sup>2)</sup>	500	0,14 - 4	26-12	
24 (FBS) / 17,5 (FBSR)				
МЭК	UL / CUL	CSA	Ex	
500	300	300	-	
24 <sup>2)</sup> / 2,5	20 / -	20 / -	- / -	
Возможности подключения		Кабельный наконечник с пластмассовой втулкой или без		
однож.	многож.	-		
0,14 - 1,5	0,14 - 1,5	0,14 - 1,5	-	
-	-	-	0,5 - 1,5	

Данные для заказа			
Тип	Артикул №	Штук	
UT 2,5/1P	① 3045017	50	
UT 2,5/1P BU	① 3045020	50	
UT 2,5/1P-PE	② 3045033	50	
Принадлежности <sup>1)</sup>			
D-UT 2,5/1P	3047154	50	

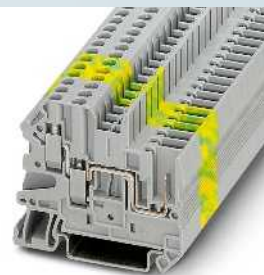
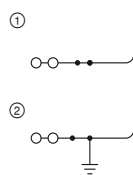

24 А, проходной блок зажимов, 3 разъема



Технические характеристики <sup>1)</sup>				
Ширина	Длина	Высота		
5,2	55,7	47,5 (NS 35/7,5)		
I <sub>макс.</sub> [A]	U <sub>макс.</sub> [B]	макс. Ø [мм <sup>2</sup> ]	AWG (UL)	
24 <sup>2)</sup>	500	0,14 - 4	26-12	
24 (FBS) / 17,5 (FBSR)				
МЭК	UL / CUL	CSA	Ex	
500	300	-	-	
24 <sup>2)</sup> / 2,5	20 / -	- / -	- / -	
Возможности подключения		Кабельный наконечник с пластмассовой втулкой или без		
однож.	многож.	-		
0,14 - 1,5	0,14 - 1,5	0,14 - 1	-	
-	-	-	0,5 - 1	

Данные для заказа			
Тип	Артикул №	Штук	
UT 2,5-TWIN/1P	① 3060490	50	
UT 2,5-TWIN/1P BU	① 3060500	50	
UT 2,5-TWIN/1P-PE	② 3060513	50	
Принадлежности <sup>1)</sup>			
D-UT 4-TWIN/ 1P	3045237	50	

### Проходные, многопроводные и многоярусные клеммы, а также заземляющие клеммы

<b>Примечания:</b>
1) Технические характеристики и дополнительные принадлежности описаны на странице 338.
2) Кривая изменения характеристик приведена на сайте: <a href="http://phoenixcontact.net/products">phoenixcontact.net/products</a>
Винтовой фланец, см. стр. 370.

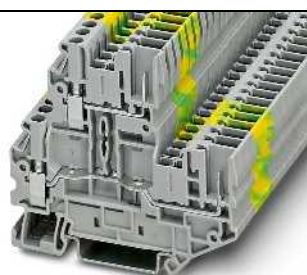
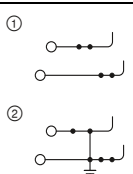

24 А, проходной блок зажимов



Технические характеристики <sup>1)</sup>				
Ширина	Длина	Высота		
5,2	74,3	65 (NS 35/7,5)		
I <sub>макс.</sub> [A]	U <sub>макс.</sub> [B]	макс. Ø [мм <sup>2</sup> ]	AWG (UL)	
24 <sup>2)</sup>	500	0,14 - 4	26-12	
24 (FBS) / 17,5 (FBSR)				
МЭК	UL / CUL	CSA	Ex	
500	600	-	-	
24 <sup>2)</sup> / 2,5	20 / -	- / -	- / -	

Данные для заказа			
Тип	Артикул №	Штук	
UTTB 2,5/2P	① 3060351	50	
UTTB 2,5/2P BU	① 3060364	50	
UTTB 2,5/2P-PE	② 3060380	50	
Принадлежности <sup>1)</sup>			
D-UTTB 2,5/4 2P	3060393	50	

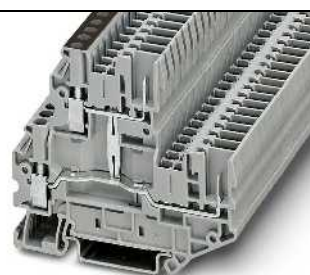
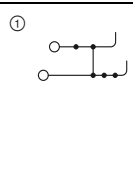

24 А, двухъярусные клеммы с объединением потенциалов



Технические характеристики <sup>1)</sup>				
Ширина	Длина	Высота		
5,2	74,3	65 (NS 35/7,5)		
I <sub>макс.</sub> [A]	U <sub>макс.</sub> [B]	макс. Ø [мм <sup>2</sup> ]	AWG (UL)	
24 <sup>2)</sup>	500	0,14 - 4	26-12	
24 (FBS) / 17,5 (FBSR)				
МЭК	UL / CUL	CSA	Ex	
500	600	-	-	
24 <sup>2)</sup> / 2,5	20 / -	- / -	- / -	

Данные для заказа			
Тип	Артикул №	Штук	
UTTB 2,5/2P-PV	① 3060377	50	
UTTB 2,5/2P-PV BU	① 3060487	50	
Принадлежности <sup>1)</sup>			
D-UTTB 2,5/4 2P	3060393	50	

# Клеммные блоки - CLIPLINE complete

## Вставные соединительные элементы COMBI UT 2,5 мм<sup>2</sup>

### Проходные, многопроводные и многоярусные клеммы, а также заземляющие клеммы

#### Примечания:

<sup>1)</sup> Технические характеристики и дополнительные принадлежности описаны на странице 338.

<sup>2)</sup> Кривая изменения характеристик приведена на сайте: [phoenixcontact.net/products](http://phoenixcontact.net/products)

Винтовой фланец, см. стр. 370.

Описание крепежного фланца см. на стр. 369.

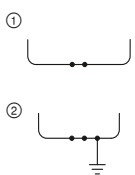

24 А, проходной блок зажимов

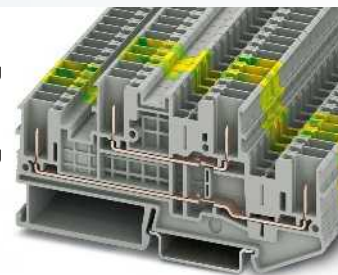
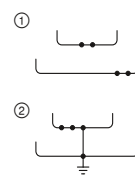

22 А, двухъярусные клеммы



#### Технические характеристики<sup>1)</sup>

Размеры	[мм]
Максимальные электрические данные	
Максимальный ток шунтирования	[А]
Расчетные данные	
Расчетное напряжение	[В]
Номинальный ток / сечение	[А] / [мм <sup>2</sup> ]
Диапазон сечений	AWG
Возможности подключения	
1-жильн.	[мм <sup>2</sup> ]
2-жильный гибкий с кабельным наконечником TWIN	[мм <sup>2</sup> ]

Ширина	Длина	Высота		
5,2	49,1	36,5 (NS 35/7,5)		
I <sub>макс.</sub> [А]	U <sub>макс.</sub> [В]	макс. Ø [мм <sup>2</sup> ]	AWG (UL)	
24 <sup>2)</sup>	500	0,08 - 4	-	
24 (FBS) / 17,5 (FBSR)				
МЭК	UL / CUL	CSA	Ex	
500	600	300	-	
22 <sup>2)</sup> / 2,5	20 / -	20 / -	- / -	
28 - 12	-	-	-	
однож.	многож.	Кабельный наконечник с пластмассовой втулкой или без		
0,08 - 4	0,08 - 2,5	0,14 - 2,5	0,14 - 2,5	
-	-	-	0,5	

#### Технические характеристики<sup>1)</sup>

Ширина	Длина	Высота		
5,2	98,8	47,5 (NS 35/7,5)		
I <sub>макс.</sub> [А]	U <sub>макс.</sub> [В]	макс. Ø [мм <sup>2</sup> ]	AWG (UL)	
22 <sup>2)</sup>	500	0,08 - 4	-	
24 (FBS) / 17,5 (FBSR)				
МЭК	UL / CUL	CSA	Ex	
500	600	600	-	
22 <sup>2)</sup> / 2,5	20 / -	20 / -	- / -	
28 - 12	-	-	-	
однож.	многож.	Кабельный наконечник с пластмассовой втулкой или без		
0,08 - 4	0,08 - 2,5	0,14 - 2,5	0,14 - 2,5	
-	-	-	0,5	

#### Данные для заказа

Описание	Цвет
Клемма	серый
Заземляющая клемма	желто-зел.

Тип	Артикул №	Штук
ST 2,5/2P	① 3042133	50
ST 2,5/2P BU	① 3042094	50
ST 2,5/2P-PE	② 3042146	50

#### Данные для заказа

Тип	Артикул №	Штук
STTB 2,5/4P	① 3061486	50
STTB 2,5/4P BU	① 3061512	50
STTB 2,5/4P-PE	② 3061499	50

#### Принадлежности<sup>1)</sup>

Нрышна, ширина 2,2 мм	серый
-----------------------	-------

D-ST 2,5	3030417	50
----------	---------	----

#### Принадлежности<sup>1)</sup>

D-STTB 2,5/4P	3061538	50
---------------	---------	----

### Проходные, многопроводные и многоярусные клеммы, а также заземляющие клеммы

#### Примечания:

<sup>1)</sup> Технические характеристики и дополнительные принадлежности описаны на странице 338.

<sup>2)</sup> Кривая изменения характеристик приведена на сайте: [phoenixcontact.net/products](http://phoenixcontact.net/products)

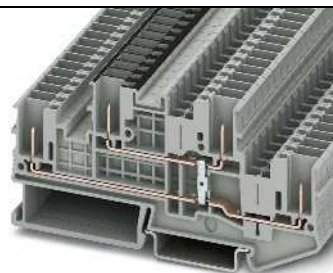
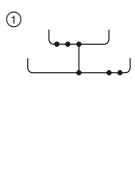

22 А, двухъярусная клемма с объединением потенциалов



#### Технические характеристики<sup>1)</sup>

Размеры	[мм]
Максимальные электрические данные	
Максимальный ток шунтирования	[А]
Расчетные данные	
Расчетное напряжение	[В]
Номинальный ток / сечение	[А] / [мм <sup>2</sup> ]
Диапазон сечений	AWG
Возможности подключения	
1-жильн.	[мм <sup>2</sup> ]
2-жильный гибкий с кабельным наконечником TWIN	[мм <sup>2</sup> ]

Ширина	Длина	Высота		
5,2	98,8	47,5 (NS 35/7,5)		
I <sub>макс.</sub> [А]	U <sub>макс.</sub> [В]	макс. Ø [мм <sup>2</sup> ]	AWG (UL)	
22 <sup>2)</sup>	500	0,08 - 4	-	
24 (FBS) / 17,5 (FBSR)				
МЭК	UL / CUL	CSA	Ex	
500	600	600	-	
22 <sup>2)</sup> / 2,5	20 / -	20 / -	- / -	
28 - 12	-	-	-	
однож.	многож.	Кабельный наконечник с пластмассовой втулкой или без		
0,08 - 4	0,08 - 2,5	0,14 - 2,5	0,14 - 2,5	
-	-	-	0,5	

#### Данные для заказа

Описание	Цвет
Клемма	серый

Тип	Артикул №	Штук
STTB 2,5/4P-PV	① 3061509	50

#### Принадлежности<sup>1)</sup>

Нрышна, ширина 2,2 мм	серый
-----------------------	-------

D-STTB 2,5/4P	3061538	50
---------------	---------	----

### Розетки COMBI для печатных плат

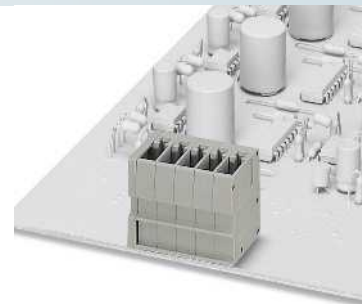
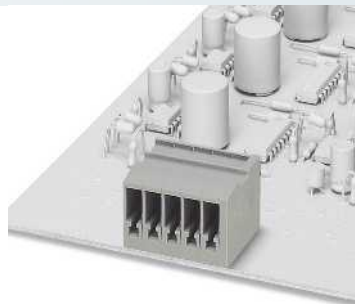

#### Примечания:

Дополнительные принадлежности и технические данные описаны на странице 364 или на сайте phoenixcontact.net/products

24 А, разъем на плату, горизонтальное направление подключения

24 А, разъем на плату, вертикальное направление подключения



Технические характеристики				
Ширина	Длина	Высота		
10,4	21,7	18,1		
I <sub>макс.</sub> [A]	U <sub>макс.</sub> [В]	макс. Ø [мм²]	AWG (UL)	
24	500	-	-	
МЭК	UL / CUL	CSA	Ex	
500	300	-	-	
24 / 2,5	15 / -	- / -	- / -	
2,5				
Общие характеристики				
Изоляционный материал				
Класс воспламеняемости согласно UL 94				
PA				
V0				



Технические характеристики				
Ширина	Длина	Высота		
10,4	18,1	21,7		
I <sub>макс.</sub> [A]	U <sub>макс.</sub> [В]	макс. Ø [мм²]	AWG (UL)	
24	500	-	-	
МЭК	UL / CUL	CSA	Ex	
500	300	-	-	
24 / 2,5	15 / -	- / -	- / -	
2,5				
Общие характеристики				
Изоляционный материал				
Класс воспламеняемости согласно UL 94				
PA				
V0				

#### Данные для заказа

Тип	Артикул №	Штук
ST 2,5-PCB/ 2-G-5,2	1980378	50
ST 2,5-PCB/ 3-G-5,2	1980381	50
ST 2,5-PCB/ 4-G-5,2	1980394	50
ST 2,5-PCB/ 5-G-5,2	1980404	50
ST 2,5-PCB/ 6-G-5,2	1980417	50
ST 2,5-PCB/ 7-G-5,2	1980420	50
ST 2,5-PCB/ 8-G-5,2	1980433	50
ST 2,5-PCB/ 9-G-5,2	1980446	50
ST 2,5-PCB/10-G-5,2	1980459	50
ST 2,5-PCB/11-G-5,2	1980462	50
ST 2,5-PCB/12-G-5,2	1980475	50

#### Данные для заказа

Тип	Артикул №	Штук
ST 2,5-PCBV/ 2-G-5,2	1980488	50
ST 2,5-PCBV/ 3-G-5,2	1980491	50
ST 2,5-PCBV/ 4-G-5,2	1980501	50
ST 2,5-PCBV/ 5-G-5,2	1980514	50
ST 2,5-PCBV/ 6-G-5,2	1980527	50
ST 2,5-PCBV/ 7-G-5,2	1980530	50
ST 2,5-PCBV/ 8-G-5,2	1980543	50
ST 2,5-PCBV/ 9-G-5,2	1980556	50
ST 2,5-PCBV/10-G-5,2	1980569	50
ST 2,5-PCBV/11-G-5,2	1980572	50
ST 2,5-PCBV/12-G-5,2	1980585	50

Описание	Полюсов	Ширина	Цвет
Разъем на плату COMBI	2	10,4 мм	серый
	3	15,6 мм	серый
	4	20,8 мм	серый
	5	26 мм	серый
	6	31,2 мм	серый
	7	36,4 мм	серый
	8	41,6 мм	серый
	9	46,8 мм	серый
	10	52 мм	серый
	11	57,2 мм	серый
	12	62,4 мм	серый
	Разъем на плату COMBI	2	10,4 мм
3		15,6 мм	серый
4		20,8 мм	серый
5		26 мм	серый
6		31,2 мм	серый
7		36,4 мм	серый
8		41,6 мм	серый
9		46,8 мм	серый
10		52 мм	серый
11		57,2 мм	серый
12		62,4 мм	серый

### Штекер COMBI



- Для штекеров, как и для базовых клемм, можно выбрать соответствующую технологию подключения в зависимости от области применения
- В ассортименте широкий спектр дополнительных принадлежностей
- Возможность практичного кодирования
- Возможность нанесения крупной маркировки
- Винтовые штекеры, которые поставляются в двух исполнениях, можно комбинировать с любыми клеммами COMBI

### Штекер UPBV ...

- Возможность шунтирования с помощью стандартных перемычек FBS ...
- Подключение кабеля сбоку
- Закручивание и раскручивание винта сверху
- Таким образом подключенные провода могут быть введены прямо в кабельный канал со значительной экономией места

#### Примечания:

1) Технические характеристики и дополнительные принадлежности описаны на странице 338.

2) Кривая изменения характеристик приведена на сайте: phoenixcontact.net/products

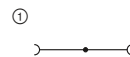

24 А, штекер, подключение под прямым углом к направлению вставления



#### Технические характеристики<sup>1)</sup>

Размеры	[мм]						
Ширина	5,2 x полюсов	Длина	20,5	Высота	47	Высота в сборе	32,2
<b>Максимальные электрические данные</b>							
Максимальный ток шунтирования	[А]	$I_{\text{макс.}}$ [А]	$U_{\text{макс.}}$ [В]	макс. Ø [мм <sup>2</sup> ]	AWG (UL)		
Расчетные данные		24 (FBS) / 17,5 (FBSR)	500	0,14 - 4	26-12		
Расчетное напряжение	[В]	МЭК	UL / CUL	CSA	Ex		
Номинальный ток / сечение	[А] / [мм <sup>2</sup> ]	500	600	-	-		
Возможности подключения		24 <sup>2)</sup> / 2,5	20 / -	- / -	- / -		
2-жильный гибкий с кабельным наконечником TWIN	[мм <sup>2</sup> ]	одн.ж.	многож.	Кабельный наконечник с пластмассовой втулкой или без			
		-	-	-	-	0,5 - 1	

#### Данные для заказа

Описание	Полюсов	Ширина	Цвет	Тип	Артикул №	Штук
Штекер	1	5,2 мм	серый	UPBV 2,5/ 1	① 3045145	50
	2	10,4 мм	серый	UPBV 2,5/ 2	① 3045402	50
	3	15,6 мм	серый	UPBV 2,5/ 3	① 3045415	50
	4	20,8 мм	серый	UPBV 2,5/ 4	① 3045428	50
	5	26 мм	серый	UPBV 2,5/ 5	① 3045431	50
	6	31,2 мм	серый	UPBV 2,5/ 6	① 3045444	25
	7	36,4 мм	серый	UPBV 2,5/ 7	① 3045457	25
	8	41,6 мм	серый	UPBV 2,5/ 8	① 3045460	25
	9	46,8 мм	серый	UPBV 2,5/ 9	① 3045473	25
	10	52 мм	серый	UPBV 2,5/10	① 3045499	25
	11	57,2 мм	серый	UPBV 2,5/11	① 3045509	10
	12	62,4 мм	серый	UPBV 2,5/12	① 3045512	10
	13	67,6 мм	серый	UPBV 2,5/13	① 3045525	10
	14	72,8 мм	серый	UPBV 2,5/14	① 3045538	10
	15	78 мм	серый	UPBV 2,5/15	① 3045541	10
1	5,2 мм	синий	UPBV 2,5/ 1 BU	① 3045240	50	
1	5,2 мм	желто-зел.	UPBV 2,5/ 1 GNYE	① 3045253	50	

#### Принадлежности<sup>1)</sup>

Разгрузка от усилий натяжения, для штекера UPBV, 2 полюса	черный	UPZ/ 2	3045554	50
Защелка-фиксатор, для штекера UPBV, 2 полюса	оранжевый	UPR/ 2	3045567	50
Защелка и разгрузка от усилий натяжения, для штекера UPBV..., 2-полюсн.	оранжевый	UPRZ	3045570	50
Крышка с винтовым фланцем, для штекеров UPBV 2,5 и UPBV 4 COMBI	серый	DF-UPBV 2,5/ 4	3060432	50



### Штекеры COMBI для самостоятельной сборки

#### Примечания:

<sup>1)</sup> Технические характеристики и дополнительные принадлежности описаны на странице 338.

<sup>2)</sup> Кривая изменения характеристик приведена на сайте: [phoenixcontact.net/products](http://phoenixcontact.net/products)

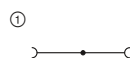

24 А, штекер, подключение под прямым углом к направлению вставления



#### Технические характеристики<sup>1)</sup>

Размеры	Ширина	Длина	Высота	Высота в сборе
[мм]	5,2 x полюсов	20,5	47	32,2
Максимальные электрические данные	$I_{\text{макс.}}$ [А]	$U_{\text{макс.}}$ [В]	макс. Ø [мм <sup>2</sup> ]	AWG (UL)
Максимальный ток шунтирования	[А]	24 (FBS) / 17,5 (FBSR)	0,14 - 4	26-12
Расчетные данные	МЭК	UL / CUL	CSA	Ex
Расчетное напряжение	[В]	500	600	-
Номинальный ток / сечение	[А] / [мм <sup>2</sup> ]	24 <sup>2)</sup> / 2,5	20 / -	- / -
Возможности подключения	одн.ж.	многож.	Кабельный наконечник с пластмассовой втулкой или без	
2-жильный гибкий с кабельным наконечником TWIN	[мм <sup>2</sup> ]	-	-	0,5 - 1

#### Данные для заказа

Описание	Полюсов	Цвет	Тип	Артикул №	Штук
Штекер, левый элемент	1	серый	UPBV 2,5/ 1-L	① 3045318	50
	1	синий	UPBV 2,5/ 1-L BU	① 3045321	50
Штекер, средний элемент	1	желто-зел.	UPBV 2,5/ 1-L GNYE	① 3045334	50
	1	серый	UPBV 2,5/ 1-M	① 3045347	50
Штекер, правый элемент	1	синий	UPBV 2,5/ 1-M BU	① 3045350	50
	1	желто-зел.	UPBV 2,5/ 1-M GNYE	① 3045363	50
Штекер, правый элемент	1	серый	UPBV 2,5/ 1-R	① 3045376	50
	1	синий	UPBV 2,5/ 1-R BU	① 3045389	50
	1	желто-зел.	UPBV 2,5/ 1-R GNYE	① 3045392	50

#### Принадлежности<sup>1)</sup>

Разгрузка от усилий натяжения, для штекера UPBV, 2 полюса	черный	UPZ/ 2	3045554	50
Защелка-фиксатор, для штекера UPBV, 2 полюса	оранжевый	UPR/ 2	3045567	50
Защелка и разгрузка от усилий натяжения, для штекера UPBV..., 2-полюсн.	оранжевый	UPRZ	3045570	50
Крышка с винтовым фланцем, для штекеров UPBV 2,5 и UPBV 4 COMBI	серый	DF-UPBV 2,5/ 4	3060432	50

### Общие технические характеристики для винтовых клемм COMBI UT 4 мм<sup>2</sup>

<b>Расчетные данные</b>		МЭК 61984		
Расчетное сечение	[мм <sup>2</sup> ]	4		
Диапазон сечений	AWG	26 - 10		
<b>Возможности подключения</b>		однож.	многож.	Кабельный наконечник с пластмассовой втулкой или без
1-жильн.	[мм <sup>2</sup> ]	0,14 - 6	0,14 - 6	0,14 - 4    0,14 - 4
2-жильный (одинаковые жилы)	[мм <sup>2</sup> ]	0,14 - 1,5	0,14 - 1,5	0,14 - 1,5    -
2-жильный гибкий с кабельным наконечником TWIN	[мм <sup>2</sup> ]	-	-	-    0,5 - 2,5
<b>Общие характеристики</b>				
Длина снятия изоляции	[мм]	9		
Изоляционный материал		PA		
Класс воспламеняемости согласно UL 94		V0		

Указания: дополнительные или отличные данные документируются у артикула.

#### Примечания:



Рядом с артикулом расположена внутренняя электрическая проводка в виде схемы. Свободные места соединения для шунтирования обозначены черной точкой.

Указанные технические данные и допуски относятся к первому артикулу в столбике. Данные о следующих артикулах указаны на сайте [phoenixcontact.net/products](http://phoenixcontact.net/products)

Полные данные по группам использования UL и CSA, номера файлов и ссылки в интернете приведены на сайте [phoenixcontact.net/products](http://phoenixcontact.net/products)

<sup>1)</sup> Ток шунтирования документирован при соответствующем артикуле. Другие цвета см. на стр. 396.

### Системные принадлежности для клемм с винтовыми зажимами COMBI UT 4 мм<sup>2</sup>

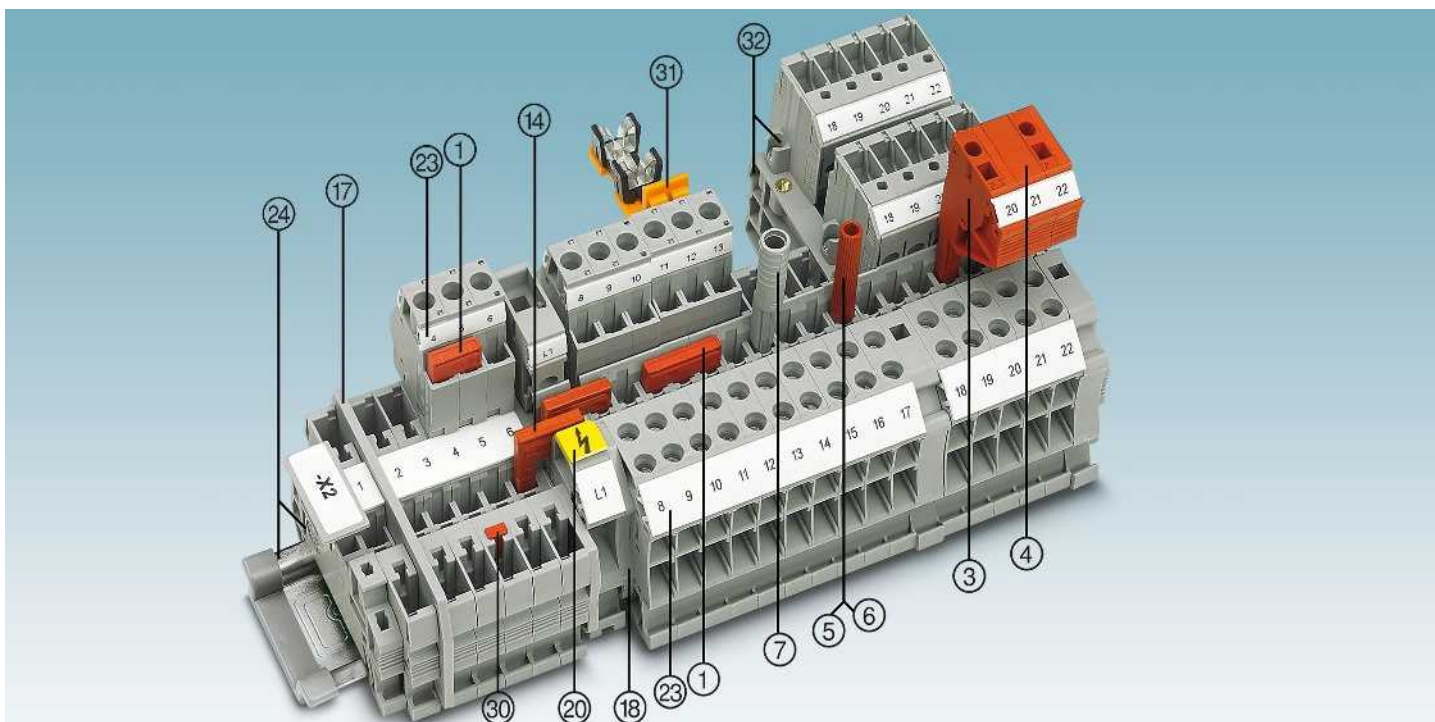

Описание	Полюсов	Цвет	Тип	Артикул №	Штук	Тип	Артикул №	Штук
① Перемычка <sup>1)</sup>	2	красный	FBS 2-6	3030336	50	FBSR 2-6	3033715	50
	3	красный	FBS 3-6	3030242	50	FBSR 3-6	3001594	50
	4	красный	FBS 4-6	3030255	50	FBSR 4-6	3001595	50
	5	красный	FBS 5-6	3030349	50	FBSR 5-6	3001596	50
	10	красный	FBS 10-6	3030271	10	FBSR 10-6	3033716	10
	20	красный	FBS 20-6	3030365	10			
③ Наборный контрольный штекер		красный	PS-6	3030996	10			
④ Проставка		красный	DP PS-6	3036738	10			
⑤ Контрольный штекер, металлическая деталь		серебристый	MPS-MT	0201744	10			
⑥ Изоляционная втулка, для металлической части MPS		красный	MPS-IH RD	0201676	10			
⑦ Адаптер тестера, гнездовое отверстие 4 мм		серый	PAI-4-N GY	3032871	10			
⑧ Нодирующий профиль		красный	PC	3040588	50			
Отвертка			SF-SL 0,6X3,5-100 S-VDE	1212587	10			
⑭ Переходная перемычка			RB ... см. стр. 402.					
⑰ Разделители / сегменты крышки			ATP-... / DS-... см. <a href="http://phoenixcontact.net/products">phoenixcontact.net/products</a>					
⑳ Крышка			Документировано при артикуле					
㉑ Предупредительная табличка			WS ... см. на стр. 413.					
㉒ Маркировка бонового паза			Клемма: UC-TM 6, UCT-TM 6 или ZB 6 Штекер: UC-TMF 6, UCT-TMF 6 или ZBF 6. См. также каталог 3, таблицы выбора со страницы 68. См. каталог 3					
㉓ Монтажная рейка и концевой зажим			См. со стр. 362.					
㉔ Фиксаторы, приспособления для снятия растягивающего усилия, экраны			См. со стр. 370.					
㉕ Винтовые фланцы, винтовые фланцевые крышки			Указание: Дополняющие и иные принадлежности указаны при изделии.					

## Штекерные соединительные элементы COMBI UT 4 мм<sup>2</sup>

### Проходные, многопроводные и многоярусные клеммы, а также заземляющие клеммы

**Примечания:**

1) Технические характеристики и дополнительные принадлежности описаны на странице 344.

2) Кривая изменения характеристик приведена на сайте: [phoenixcontact.net/products](http://phoenixcontact.net/products)

Винтовой фланец, см. стр. 370.

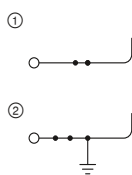

32 А, проходной блок зажимов



Технические характеристики <sup>1)</sup>				
Ширина	Длина	Высота		
6,2	47,6	47,5 (NS 35/7,5)		
I <sub>макс.</sub> [A]	U <sub>макс.</sub> [B]	макс. Ø [мм <sup>2</sup> ]	AWG (UL)	
32 <sup>2)</sup>	800	0,14 - 6	26-10	
32 (FBS) / 24 (FBSR)				
МЭК	UL / CUL	CSA	Ex	
800	600	600	-	
32 <sup>2)</sup> / 4	30 / -	30 / -	- / -	

Данные для заказа			
Тип	Артикул №	Штук	
UT 4/ 1P	① 3045583	50	
UT 4/ 1P BU	① 3045596	50	
UT 4/ 1P-PE	② 3045606	50	

Принадлежности <sup>1)</sup>		
D-UT 2,5/1P	Артикул №	Штук
	3047154	50

Размеры	[мм]
Максимальные электрические данные	
Максимальный ток шунтирования	[A]
Расчетные данные	
Расчетное напряжение	[B]
Номинальный ток / сечение	[A] / [мм <sup>2</sup> ]

Описание	Цвет
Клемма	серый
	синий
Заземляющая клемма	желто-зел.

Крышка, ширина 2,2 мм	серый
-----------------------	-------

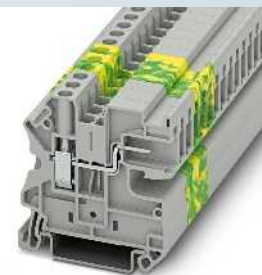
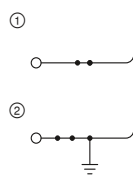

32 А, проходной блок зажимов, горизонтальное вставное соединение



Технические характеристики <sup>1)</sup>				
Ширина	Длина	Высота		
6,2	49,8	47,5 (NS 35/7,5)		
I <sub>макс.</sub> [A]	U <sub>макс.</sub> [B]	макс. Ø [мм <sup>2</sup> ]	AWG (UL)	
32 <sup>2)</sup>	800	0,14 - 6	-	
32 (FBS) / 24 (FBSR)				
МЭК	UL / CUL	CSA	Ex	
800	-	-	-	
32 <sup>2)</sup> / 4	- / -	- / -	- / -	

Данные для заказа			
Тип	Артикул №	Штук	
UT 4/ 1P-H	① 3001369	50	
UT 4/ 1P-H-PE	② 3001372	50	

Принадлежности <sup>1)</sup>		
D-UT 4/1P-H	Артикул №	Штук
	3001382	50

### Проходные, многопроводные и многоярусные клеммы, а также заземляющие клеммы

**Примечания:**

1) Технические характеристики и дополнительные принадлежности описаны на странице 344.

2) Кривая изменения характеристик приведена на сайте: [phoenixcontact.net/products](http://phoenixcontact.net/products)

Винтовой фланец, см. стр. 370.

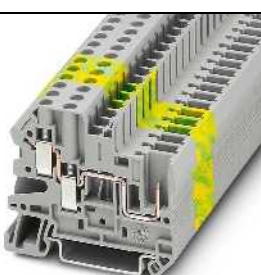
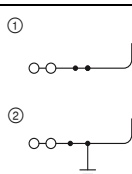

32 А, проходной блок зажимов, 3 разъема



Технические характеристики <sup>1)</sup>				
Ширина	Длина	Высота		
6,2	55,7	47,5 (NS 35/7,5)		
I <sub>макс.</sub> [A]	U <sub>макс.</sub> [B]	макс. Ø [мм <sup>2</sup> ]	AWG (UL)	
32 <sup>2)</sup>	500	0,14 - 6	26-10	
32 (FBS) / 24 (FBSR)				
МЭК	UL / CUL	CSA	Ex	
500	600	300	-	
32 <sup>2)</sup> / 4	30 / -	30 / -	- / -	
Возможности подключения	Кабельный наконечник с пластмассовой втулкой или без			
однож.	многоч.			
-	-	0,5 - 1		

Данные для заказа			
Тип	Артикул №	Штук	
UT 4-TWIN/ 1P	① 3060267	50	
UT 4-TWIN/ 1P BU	① 3060270	50	
UT 4-TWIN/ 1P-PE	② 3060283	50	

Принадлежности <sup>1)</sup>		
D-UT 4-TWIN/ 1P	Артикул №	Штук
	3045237	50

Размеры	[мм]
Максимальные электрические данные	
Максимальный ток шунтирования	[A]
Расчетные данные	
Расчетное напряжение	[B]
Номинальный ток / сечение	[A] / [мм <sup>2</sup> ]
Возможности подключения	
2-жильный гибкий с кабельным наконечником TWIN	[мм <sup>2</sup> ]

Описание	Цвет
Клемма	серый
	синий
Заземляющая клемма	желто-зел.

Крышка, ширина 2,2 мм	серый
-----------------------	-------

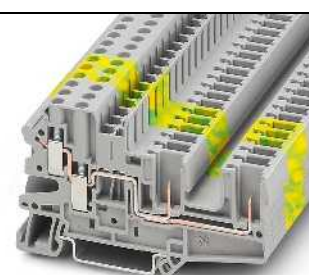
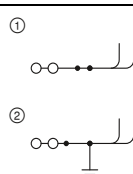

32 А, проходной блок зажимов, 4 разъема



Технические характеристики <sup>1)</sup>				
Ширина	Длина	Высота		
6,2	82,4	47,5 (NS 35/7,5)		
I <sub>макс.</sub> [A]	U <sub>макс.</sub> [B]	макс. Ø [мм <sup>2</sup> ]	AWG (UL)	
32	500	0,14 - 6	26-10	
32 (FBS) / 24 (FBSR)				
МЭК	UL / CUL	CSA	Ex	
500	600	300	-	
32 <sup>2)</sup> / 4	30 / -	30 / -	- / -	
Возможности подключения	Кабельный наконечник с пластмассовой втулкой или без			
однож.	многоч.			
-	-	0,5 - 1		

Данные для заказа			
Тип	Артикул №	Штук	
UT 4-QUATTRO/ 2P	① 3060296	50	
UT 4-QUATTRO/ 2P BU	① 3060306	50	
UT 4-QUATTRO/ 2P-PE	② 3060319	50	

Принадлежности <sup>1)</sup>		
D-UT 4-QUATTRO/ 2P	Артикул №	Штук
	3045648	50

## Штекерные соединительные элементы COMBI UT 4 мм<sup>2</sup>

**Вставные двухъярусные и заземляющие клеммы COMBI в исполнении «штыревой контакт на штыревой контакт»**

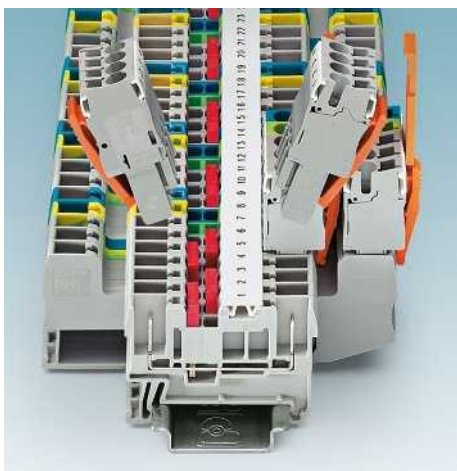

- Исполнения «штыревой контакт на штыревой контакт» серии COMBI штекеры можно использовать с обеих сторон клемм
- Это делает систему COMBI еще более гибкой, поскольку позволяет использовать клеммы в качестве соединительных элементов для модулей
- Подключение с помощью стандартных штекеров COMBI
- Возможность применения широкого ряда принадлежностей - фиксатора, приспособления для снятия растягивающего усилия, механического ключа и зажима для подсоединения экрана
- Аналогичные клеммы защитных проводов
- Безупречный механический и электрический контакт благодаря простой фиксации защелкой на несущей рейке
- Все требования стандарта МЭК 60947-7-2 соблюдены

CLIP PROJECT planning обеспечивает возможность быстрого и удобного планирования и проектирования клеммных колодок без ошибок.

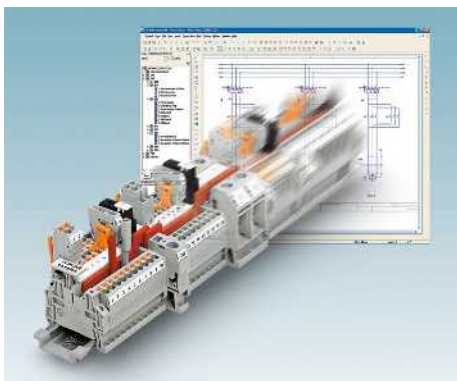

### Примечания:

1) Технические характеристики и дополнительные принадлежности описаны на странице 344.

2) Кривая изменения характеристик приведена на сайте: [phoenixcontact.net/products](http://phoenixcontact.net/products)

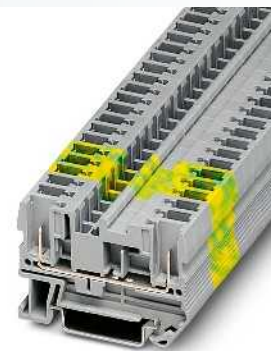
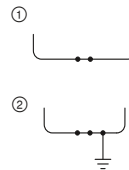

**32 А, проходной блок зажимов**



### Технические характеристики<sup>1)</sup>

Ширина	Длина	Высота		
<b>6,2</b>	<b>55,9</b>	<b>36,5 (NS 35/7,5)</b>		
$I_{\text{макс.}}$ [A]	$U_{\text{макс.}}$ [В]	макс. Ø [мм <sup>2</sup> ]	AWG (UL)	
<b>32<sup>2)</sup></b>	<b>800</b>	<b>0,08 - 6</b>	-	
Максимальный ток шунтирования	[A]			
<b>32 (FBS) / 24 (FBSR)</b>				
<b>Расчетные данные</b>	МЭК	UL / CUL	CSA	Ex
Расчетное напряжение	[В]			
800	-	-	-	
Номинальный ток / сечение	[A] / [мм <sup>2</sup> ]			
32 <sup>2)</sup> / 4	- / -	- / -	- / -	
Диапазон сечений	AWG			
28 - 10	-	-	-	
<b>Возможности подключения</b>	однож.	многож.	Набельный наконечник с пластмассовой втулкой или без	
1-жильн.	0,08 - 6	0,08 - 4	0,14 - 4	0,14 - 4
2-жильный гибкий с кабельным наконечником TWIN	-	-	-	0,5 - 1

### Данные для заказа

Тип	Артикул №	Штук
ST 4/ 2P	① 3042735	50
ST 4/ 2P BU	① 3043789	50
ST 4/ 2P-PE	② 3042748	50

### Принадлежности<sup>1)</sup>

D-ST 4	Артикул №	Штук
	3030420	50

Размеры	
	[мм]
<b>Максимальные электрические данные</b>	
Максимальный ток шунтирования	[A]
<b>Расчетные данные</b>	
Расчетное напряжение	[В]
Номинальный ток / сечение	[A] / [мм <sup>2</sup> ]
Диапазон сечений	AWG
<b>Возможности подключения</b>	
1-жильн.	[мм <sup>2</sup> ]
2-жильный гибкий с кабельным наконечником TWIN	[мм <sup>2</sup> ]
Описание	Цвет
Клемма	серый синий
Заземляющая клемма	желто-зел.
Крышка, ширина 2,2 мм	серый



**Клеммы с размыкателями для измерительных трансформаторов**

**Примечания:**  
 1) Технические характеристики и дополнительные принадлежности описаны на странице 344.  
 2) Кривая изменения характеристик приведена на сайте: phoenixcontact.net/products

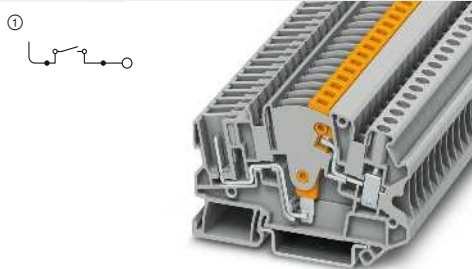

**28 А, разделит. клемма для измерит. преобразователя**



**Технические характеристики<sup>1)</sup>**

Ширина	Длина	Высота		
6,2	71,1	47,7 (NS 35/7,5)		
I <sub>ном.</sub> [А]	U <sub>ном.</sub> [В]	макс. Ø [мм <sup>2</sup> ]	AWG (UL)	
28 <sup>2)</sup>	500	0,14 - 6	26-10	
32 (FBS) / 24 (FBSR)				
МЭК	UL / CUL	CSA	Ex	
500	600	600	-	
28 <sup>2)</sup> / 4	25 / -	25 / -	- / -	

**Данные для заказа**

Тип	Артикул №	Штук
UTME 4/1P	3057416	50

**Принадлежности<sup>1)</sup>**

D-UTME 4/1P	3057429	10
-------------	---------	----

Размеры	[мм]
Максимальные электрические данные	
Максимальный ток шунтирования	[А]
Расчетные данные	
Расчетное напряжение	[В]
Номинальный ток / сечение	[А] / [мм <sup>2</sup> ]

  

Описание	Цвет
Клемма	серый

Нрышка, ширина 2,2 мм	серый
-----------------------	-------

**Доп. принадлежности для клемм с размыкателями для измерит. преобразователей UTME 4/1P**

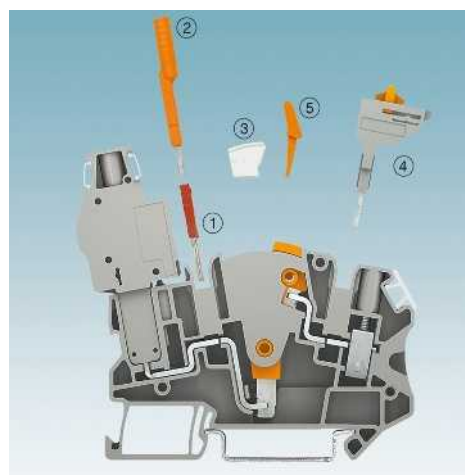

- FIX... диаметром 4 мм
- ③ Блокировочное устройство S-ME 4
- ④ Коммутационная перемычка SB-ME...
- ⑤ Рычаг переключения C-ME 4/2

- Для измерительной цепи трансформатора тока требуются всего две отдельные клеммы измерительного преобразователя UTME 4/1P
- Более компактное решение по сравнению с аналогичной схемой, использующей клеммы с ползунковым размыкателем
- ① Штекерная перемычка FBS... для поперечного шунтирования
- ② Адаптер контрольного штекера PAI-4-

**Данные для заказа**

Описание	Полюсов	Цвет	Тип	Артикул №	Штук
Контрольный адаптер, для защитных штекеров диаметром 4 мм, фиксируется в ряду шунтирования	1	оранжевый	PAI-4-FIX-5/6 OG	3035974	10
	1	желтый	PAI-4-FIX-5/6 YE	3035977	10
	1	зеленый	PAI-4-FIX-5/6 GN	3035978	10
	1	фиолетовый	PAI-4-FIX-5/6 VT	3035979	10
	1	черный	PAI-4-FIX-5/6 BK	3035980	10
	1	синий	PAI-4-FIX-5/6 BU	3035975	10
	1	красный	PAI-4-FIX-5/6 RD	3035976	10
	1	серый	PAI-4-FIX-5/6 GY	3035982	10
	1	коричневый	PAI-4-FIX-5/6 BN	3035981	10
	Блокировочное устройство, вставное		белый	S-ME 4	3035758
Коммутационная перемычка, вставная	2	серый/оранжевый	SB-ME 2-6	3035755	10
	3	серый/оранжевый	SB-ME 3-6	3035756	10
	4	серый/оранжевый	SB-ME 4-6	3035757	10
Рычаг, для включения 2 клемм с размыкателями для измерительных преобразователей	2	оранжевый	C-ME 4/2	3035759	10
	3	оранжевый	C-ME 4/3	3035760	10

## Штекерные соединительные элементы COMBI UT 4 мм<sup>2</sup>

### Клеммы с размыкателями для измерительных трансформаторов

#### Примечания:

<sup>1)</sup> Технические характеристики и дополнительные принадлежности описаны на странице 344.

<sup>2)</sup> Кривая изменения характеристик приведена на сайте: phoenixcontact.net/products

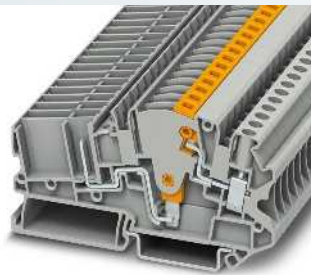
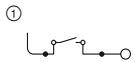

28 А, разделительная клемма для преобразователя тона



#### Технические характеристики<sup>1)</sup>

Размеры	[мм]
Максимальные электрические данные	
Максимальный ток шунтирования	[А]
Расчетные данные	
Расчетное напряжение	[В]
Номинальный ток / сечение	[А] / [мм <sup>2</sup> ]
Возможности подключения	
1-жильн.	[мм <sup>2</sup> ]
2-жильный гибкий с кабельным наконечником TWIN	[мм <sup>2</sup> ]

Ширина	Длина	Высота		
6,2	86,5	49,5 (NS 35/7,5)		
I <sub>макс.</sub> [А]	U <sub>макс.</sub> [В]	макс. Ø [мм <sup>2</sup> ]	AWG (UL)	
28	500	0,14 - 6	26-10	
32 (FBS) / 24 (FBSR)				
МЭК	UL / CUL	CSA	Ex	
500	600	600	-	
28 <sup>2)</sup> / 4	25 / -	25 / -	- / -	
однож.	многож.	Кабельный наконечник с пластмассовой втулкой или без		
0,14 - 6	0,14 - 4	0,14 - 4	0,14 - 4	
-	-	-	0,5 - 2,5	

#### Данные для заказа

Тип	Артикул №	Штук
UTME 4-СТ/1P	3057432	50

#### Принадлежности<sup>1)</sup>

D-UTME 4-СТ/1P	3057445	10
----------------	---------	----

Описание	Цвет
Клемма	серый
Штекер, со встроенной функцией короткого замыкания, 2-конт.	серый
3-полюсн.	серый
Нрышна, ширина 2,2 мм	серый

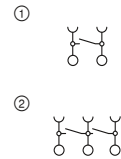

20 А, штекер, со встроенной функцией короткого замыкания



#### Технические характеристики<sup>1)</sup>

Ширина	Длина	Высота		
12,4	38,5	48,5		
I <sub>макс.</sub> [А]	U <sub>макс.</sub> [В]	макс. Ø [мм <sup>2</sup> ]	AWG (UL)	
20	320	0,14 - 6	26-10	
-				
МЭК	UL / CUL	CSA	Ex	
320	300	300	-	
20 / 4	25 / -	25 / -	- / -	
однож.	многож.	Кабельный наконечник с пластмассовой втулкой или без		
0,14 - 6	0,14 - 6	0,14 - 4	0,14 - 4	
-	-	-	0,5 - 1	

#### Данные для заказа

Тип	Артикул №	Штук
UPCT 4/2	3057461	10
UPCT 4/3	3057458	10

#### Принадлежности<sup>1)</sup>

--	--	--

### Доп. принадлежности для клемм с размыкателями для измерит. преобразователей UTME 4-СТ/1P



диаметром 4 мм

- ③ Блокировочное устройство S-ME 4
- ④ Коммутационная переключатель SB-ME...
- ⑤ Рычаг переключения C-ME 4/2
- ⑥ Набор для кодировки PC-CT 6...

#### Примечания:

<sup>1)</sup> Набор для кодировки содержит элементы для кодирования 30 штекеров.

- Для измерительной цепи трансформатора тока требуются всего две разделительные клеммы измерительного преобразователя UTME 4-СТ/1P
- Более компактное решение по сравнению с аналогичной схемой, использующей клеммы с ползунковым размыкателем

- ① Штекерная переключатель FBS... для поперечного шунтирования
- ② Адаптер контрольного штекера PAI-4-FIX...

#### Данные для заказа

Описание	Полюсов	Цвет
Контрольный адаптер, для защитных штекеров диаметром 4 мм, фиксируется в ряду шунтирования	1	оранжевый
	1	желтый
	1	зеленый
	1	фиолетовый
	1	черный
	1	синий
	1	красный
	1	серый
	1	коричневый
Блокировочное устройство, вставное		белый
Коммутационная переключатель, вставная	2	серый/оранжевый
	3	серый/оранжевый
	4	серый/оранжевый
Рычаг, для включения 2 клемм с размыкателями для измерительных преобразователей	2	оранжевый
	3	оранжевый
Набор для кодировки, для 2-конт. тактных штекеров <sup>1)</sup>		красный

Тип	Артикул №	Штук
PAI-4-FIX-5/6 OG	3035974	10
PAI-4-FIX-5/6 YE	3035977	10
PAI-4-FIX-5/6 GN	3035978	10
PAI-4-FIX-5/6 VT	3035979	10
PAI-4-FIX-5/6 BK	3035980	10
PAI-4-FIX-5/6 BU	3035975	10
PAI-4-FIX-5/6 RD	3035976	10
PAI-4-FIX-5/6 GY	3035982	10
PAI-4-FIX-5/6 BN	3035981	10
S-ME 4	3035758	10
SB-ME 2-6	3035755	10
SB-ME 3-6	3035756	10
SB-ME 4-6	3035757	10
C-ME 4/2	3035759	10
C-ME 4/3	3035760	10
PC-CT 6/2	3212308	1

Розетки COMBI для печатных плат

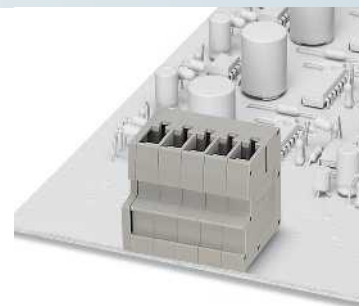
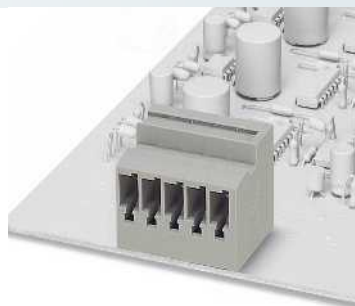

Примечания:

Дополнительные принадлежности и технические данные описаны на странице 364 или на сайте phoenixcontact.net/products

32 А, разъем на плату, горизонтальное направление подключения

32 А, разъем на плату, вертикальное направление подключения



Технические характеристики

Ширина	Длина	Высота		
12,4	25,1	26		
I <sub>макс.</sub> [A]	U <sub>макс.</sub> [В]	макс. Ø [мм <sup>2</sup> ]	AWG (UL)	
32	800	-	-	
МЭК	UL / CUL	CSA	Ex	
800	600	-	-	
Номинальный ток / сечение [А] / [мм <sup>2</sup> ]	32 / 4	20 / -	- / -	- / -
Расчетное сечение [мм <sup>2</sup> ]	4			
Общие характеристики				
Изоляционный материал				
Класс воспламеняемости согласно UL 94				
PA				
V0				

Технические характеристики

Ширина	Длина	Высота		
12,4	26	25,1		
I <sub>макс.</sub> [A]	U <sub>макс.</sub> [В]	макс. Ø [мм <sup>2</sup> ]	AWG (UL)	
32	800	-	-	
МЭК	UL / CUL	CSA	Ex	
800	600	-	-	
Номинальный ток / сечение [А] / [мм <sup>2</sup> ]	32 / 4	20 / -	- / -	- / -
Расчетное сечение [мм <sup>2</sup> ]	4			
Общие характеристики				
Изоляционный материал				
Класс воспламеняемости согласно UL 94				
PA				
V0				

Данные для заказа

Тип	Артикул №	Штук
ST 4-PCBV/ 2-G-6,2	1980598	50
ST 4-PCBV/ 3-G-6,2	1980608	50
ST 4-PCBV/ 4-G-6,2	1980611	50
ST 4-PCBV/ 5-G-6,2	1980624	50
ST 4-PCBV/ 6-G-6,2	1980637	50
ST 4-PCBV/ 7-G-6,2	1980640	50
ST 4-PCBV/ 8-G-6,2	1980653	50
ST 4-PCBV/ 9-G-6,2	1980666	50
ST 4-PCBV/10-G-6,2	1980679	50
ST 4-PCBV/11-G-6,2	1980682	50
ST 4-PCBV/12-G-6,2	1980695	50

Данные для заказа

Тип	Артикул №	Штук
ST 4-PCBV/ 2-G-6,2	1980705	50
ST 4-PCBV/ 3-G-6,2	1980718	50
ST 4-PCBV/ 4-G-6,2	1980721	50
ST 4-PCBV/ 5-G-6,2	1980734	50
ST 4-PCBV/ 6-G-6,2	1980747	50
ST 4-PCBV/ 7-G-6,2	1980750	50
ST 4-PCBV/ 8-G-6,2	1980763	50
ST 4-PCBV/ 9-G-6,2	1980776	50
ST 4-PCBV/10-G-6,2	1980789	50
ST 4-PCBV/11-G-6,2	1980792	50
ST 4-PCBV/12-G-6,2	1980802	50

Размеры	[мм]
Ширина	12,4
Длина	25,1
Высота	26
Максимальные электрические данные	
I <sub>макс.</sub> [A]	32
U <sub>макс.</sub> [В]	800
Расчетные данные	
Расчетное напряжение [В]	800
Номинальный ток / сечение [А] / [мм <sup>2</sup> ]	32 / 4
Расчетное сечение [мм <sup>2</sup> ]	4
Общие характеристики	
Изоляционный материал	PA
Класс воспламеняемости согласно UL 94	V0

Описание	Полюсов	Ширина	Цвет
Разъем на плату COMBI	2	12,4 мм	серый
	3	18,9 мм	серый
	4	24,8 мм	серый
	5	31 мм	серый
	6	37,2 мм	серый
	7	43,4 мм	серый
	8	49,6 мм	серый
	9	55,8 мм	серый
	10	62 мм	серый
	11	68,2 мм	серый
	12	74,4 мм	серый
	Разъем на плату COMBI	2	12,4 мм
3		18,6 мм	серый
4		24,8 мм	серый
5		31 мм	серый
6		37,2 мм	серый
7		43,4 мм	серый
8		49,6 мм	серый
9		55,8 мм	серый
10		62 мм	серый
11		68,2 мм	серый
12		74,4 мм	серый

### Штекерные соединители

- Подключение преобразователей тока и напряжения напрямую, к примеру, к реле защиты для коммутационных установок среднего напряжения
- Штекеры UP 4...СТ и ВР 4...СТ включают короткозамыкающий элемент. Подключенный преобразователь тока замыкается накоротко с опережением при вытягивании штекера.

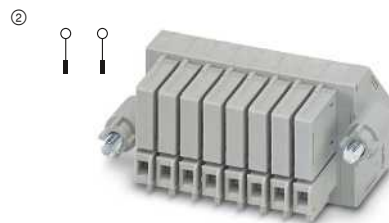
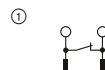
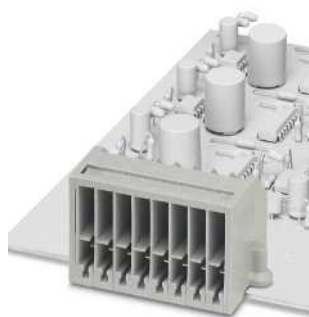
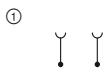

<b>Примечания:</b>
<sup>1)</sup> Технические характеристики и дополнительные принадлежности описаны на странице 344.
Проходные клеммы РТ 4-WE приведены на странице 621.

ERC

ERC

<b>Размеры</b>	
	[мм]
<b>Максимальные электрические данные</b>	
<b>Расчетные данные</b>	
Расчетное напряжение	[В]
Номинальный ток / сечение	[А] / [мм <sup>2</sup> ]
Расчетное сечение	[мм <sup>2</sup> ]
Диапазон сечений	AWG
<b>Возможности подключения</b>	
1-жильн.	[мм <sup>2</sup> ]
2-жильный (одинаковые жилы)	[мм <sup>2</sup> ]
<b>Общие характеристики</b>	
Длина снятия изоляции	[мм]

Технические характеристики <sup>1)</sup>				
Ширина	Длина	Высота		
65,7	29,1	34,3		
I <sub>мкс.</sub> [А]	U <sub>мкс.</sub> [В]	макс. Ø [мм <sup>2</sup> ]	AWG (UL)	
15	320	0,5 - 2,5	-	
МЭК	UL / CUL	CSA	Ex	
320	-	-	-	
15	-/-	-/-	-/-	
2,5	-	-	-	
Диапазон сечений				
20 - 14	-	-	-	
однож.	многож.	Набелный наконечник с пластмассовой втулкой или без		
0,5 - 2,5	0,5 - 2,5	-	-	
-	-	-	-	

Технические характеристики <sup>1)</sup>				
Ширина	Длина	Высота		
74,4	45,4	34,3		
I <sub>мкс.</sub> [А]	U <sub>мкс.</sub> [В]	макс. Ø [мм <sup>2</sup> ]	AWG (UL)	
15	320	0,14 - 6	-	
МЭК	UL / CUL	CSA	Ex	
320	-	-	-	
15	-/-	-/-	-/-	
6	-	-	-	
Диапазон сечений				
26 - 10	-	-	-	
однож.	многож.	Набелный наконечник с пластмассовой втулкой или без		
0,14 - 6	0,14 - 6	0,25 - 4	0,25 - 4	
0,14 - 1,5	0,14 - 1,5	0,25 - 1,5	-	

Описание	Полюсов	Цвет
Разъемы для печатных плат, с фланцевыми крышками на винтах	8	серый
	10	серый
Нороткозамыкающий штекер, для четырех преобразователей тока	8	серый
Штекер, для четырех преобразователей напряжения	8	серый
Нороткозамыкающий штекер, для четырех преобразователей тока, болтовое соединение	10	серый
Штекер, для четырех преобразователей напряжения, болтовое соединение	10	серый

Данные для заказа		
Тип	Артикул №	Штук
FC 4-PCB/8	① 3208694	10
FC 4-PCB/10	① 3208736	10

Данные для заказа		
Тип	Артикул №	Штук
UP 4-4CT	① 3208720	10
UP 4-4VT	② 3208721	10
BP 4-5CT	① 3208733	10
BP 4-5VT	② 3208734	10



Штекер COMBI

**Примечания:**  
 1) Технические характеристики и дополнительные принадлежности описаны на странице 344.  
 2) Кривая изменения характеристик приведена на сайте: phoenixcontact.net/products



32 А, штекер, подключение под прямым углом к направлению вставления

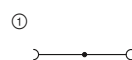

32 А, штекер, подключение под прямым углом к направлению вставления, для монтажа по месту



Технические характеристики <sup>1)</sup>				
Ширина	Длина	Высота	Высота в сборе	
6,2 x Полюсов	22	48,5	32,2	
I <sub>макс.</sub> [А]	U <sub>макс.</sub> [В]	макс. Ø [мм <sup>2</sup> ]	AWG (UL)	
32 <sup>2)</sup>	800	0,14 - 6	26-10	
32 (FBS) / 24 (FBSR)				
МЭК	UL / CUL	CSA	Ex	
800	600	600	-	
32 <sup>2)</sup> / 4	30 / -	30 / -	- / -	
однож.	многож.	Кабельный наконечник с пластмассовой втулкой или без		
-	-	0,5 - 1		

Технические характеристики <sup>1)</sup>				
Ширина	Длина	Высота	Высота в сборе	
6,2 x Полюсов	22	48,5	32,2	
I <sub>макс.</sub> [А]	U <sub>макс.</sub> [В]	макс. Ø [мм <sup>2</sup> ]	AWG (UL)	
32 <sup>2)</sup>	800	0,14 - 6	26-10	
32 (FBS) / 24 (FBSR)				
МЭК	UL / CUL	CSA	Ex	
800	600	600	-	
32 <sup>2)</sup> / 4	30 / -	30 / -	- / -	
однож.	многож.	Кабельный наконечник с пластмассовой втулкой или без		
-	-	0,5 - 1		

Данные для заказа

Данные для заказа

Тип	Артикул №	Штук
UPBV 4/ 1	3045800	50
UPBV 4/ 2	3045813	50
UPBV 4/ 3	3045826	50
UPBV 4/ 4	3045839	50
UPBV 4/ 5	3045842	50
UPBV 4/ 6	3045855	25
UPBV 4/ 7	3045868	25
UPBV 4/ 8	3045871	25
UPBV 4/ 9	3045884	25
UPBV 4/10	3045897	25
UPBV 4/11	3045907	10
UPBV 4/12	3045910	10
UPBV 4/13	3045923	10
UPBV 4/14	3045936	10
UPBV 4/15	3045949	10
UPBV 4/ 1 BU	3045266	50
UPBV 4/ 1 GNYE	3045279	50

Тип	Артикул №	Штук
UPBV 4/ 1-L	3045716	50
UPBV 4/ 1-L BU	3045729	50
UPBV 4/ 1-L GNYE	3045732	50
UPBV 4/ 1-M	3045745	50
UPBV 4/ 1-M BU	3045758	50
UPBV 4/ 1-M GNYE	3045761	50
UPBV 4/ 1-R	3045774	50
UPBV 4/ 1-R BU	3045787	50
UPBV 4/ 1-R GNYE	3045790	50

Принадлежности<sup>1)</sup>

Принадлежности<sup>1)</sup>

UPZ/ 2	3045554	50
UPR/ 2	3045567	50
UPRZ	3045570	50
DF-UPBV 2,5/ 4	3060432	50

UPZ/ 2	3045554	50
UPR/ 2	3045567	50
UPRZ	3045570	50
DF-UPBV 2,5/ 4	3060432	50

Разгрузка от усилий натяжения, для штекера UPBV, 2 полюса черный  
 Защелка-фиксатор, для штекера UPBV, 2 полюса оранжевый  
 Защелка и разгрузка от усилий натяжения, для штекера UPBV..., 2-полюс. оранжевый  
 Крышка с винтовым фланцем, для штекеров UPBV 2,5 и UPBV 4 COMBI серый

Описание	Полюсов	Ширина	Цвет
Штекер	1	6,2 мм	серый
	2	12,4 мм	серый
	3	18,6 мм	серый
	4	24,8 мм	серый
	5	31 мм	серый
	6	37,2 мм	серый
	7	43,4 мм	серый
	8	49,6 мм	серый
	9	55,8 мм	серый
	10	62 мм	серый
	11	68,2 мм	серый
	12	74,4 мм	серый
	13	80,6 мм	серый
	14	86,8 мм	серый
	15	93 мм	серый
Штекер, левый элемент	1	6,2 мм	желто-зел.
	1	6,2 мм	синий
Штекер, средний элемент	1	6,2 мм	желто-зел.
	1	6,2 мм	серый
Штекер, правый элемент	1	6,2 мм	синий
	1	6,2 мм	желто-зел.
	1	6,2 мм	серый

### Штекер COMBI

#### Примечания:

1) Технические характеристики и дополнительные принадлежности описаны на странице 344.

2) Кривая изменения характеристик приведена на сайте: phoenixcontact.net/products



32 А, штекер, подключение в направлении вставления

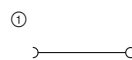

32 А, штекер, подключение в направлении вставления, для монтажа по месту



Технические характеристики <sup>1)</sup>				
Размеры	Ширина	Длина	Высота	Высота в сборе
6,2 x полюсов	21	21	41,2	24,8
Максимальные электрические данные	$I_{\text{макс.}}$ [A]	$U_{\text{макс.}}$ [В]	макс. Ø [мм <sup>2</sup> ]	AWG (UL)
	32 <sup>2)</sup>	800	0,2 - 6	26-10
	МЭК	UL / CUL	CSA	Ex
Расчетные данные	Расчетное напряжение [В]	800	600	-
	Номинальный ток / сечение [А] / [мм <sup>2</sup> ]	32 <sup>2)</sup> / 4	30 / -	30 / -
	Диапазон сечений AWG	24 - 10	-	- / -
Возможности подключения	однож.	многож.	Кабельный наконечник с пластмассовой втулкой или без	
1-жильн.	0,2 - 6	0,2 - 6	0,25 - 4	0,25 - 4
2-жильный (одинаковые жилы)	0,2 - 1,5	0,2 - 1,5	0,25 - 1,5	-
2-жильный гибкий с кабельным наконечником TWIN	-	-	-	0,5 - 1,5

Технические характеристики <sup>1)</sup>				
Размеры	Ширина	Длина	Высота	Высота в сборе
6,2 x полюсов	21	21	41,2	24,8
Максимальные электрические данные	$I_{\text{макс.}}$ [A]	$U_{\text{макс.}}$ [В]	макс. Ø [мм <sup>2</sup> ]	AWG (UL)
	32 <sup>2)</sup>	800	0,2 - 6	26-10
	МЭК	UL / CUL	CSA	Ex
Расчетные данные	Расчетное напряжение [В]	800	600	-
	Номинальный ток / сечение [А] / [мм <sup>2</sup> ]	32 <sup>2)</sup> / 4	30 / -	30 / -
	Диапазон сечений AWG	24 - 10	-	- / -
Возможности подключения	однож.	многож.	Кабельный наконечник с пластмассовой втулкой или без	
1-жильн.	0,2 - 6	0,2 - 6	0,25 - 4	0,25 - 4
2-жильный (одинаковые жилы)	0,2 - 1,5	0,2 - 1,5	0,25 - 1,5	-
2-жильный гибкий с кабельным наконечником TWIN	-	-	-	0,5 - 1,5

#### Данные для заказа

Описание	Полюсов	Ширина	Цвет
<b>Штекер</b>	1	6,2 мм	серый
	2	12,4 мм	серый
	3	18,6 мм	серый
	4	24,8 мм	серый
	5	31 мм	серый
	6	37,2 мм	серый
	7	43,4 мм	серый
	8	49,6 мм	серый
	9	55,8 мм	серый
	10	62 мм	серый
	11	68,2 мм	серый
	12	74,4 мм	серый
	13	80,6 мм	серый
	14	86,8 мм	серый
	15	93 мм	серый
<b>Штекер, левый элемент</b>	1	6,2 мм	серый
	1	6,2 мм	синий
<b>Штекер, средний элемент</b>	1	6,2 мм	желто-зел.
	1	6,2 мм	серый
<b>Штекер, правый элемент</b>	1	6,2 мм	синий
	1	6,2 мм	желто-зел.
	1	6,2 мм	серый
	1	6,2 мм	желто-зел.

Тип	Артикул №	Штук
UP 4/ 1	① 3060115	50
UP 4/ 2	① 3060128	50
UP 4/ 3	① 3060131	50
UP 4/ 4	① 3060144	50
UP 4/ 5	① 3060157	50
UP 4/ 6	① 3060160	25
UP 4/ 7	① 3060173	25
UP 4/ 8	① 3060186	25
UP 4/ 9	① 3060199	25
UP 4/10	① 3060209	25
UP 4/11	① 3060212	10
UP 4/12	① 3060225	10
UP 4/13	① 3060238	10
UP 4/14	① 3060241	10
UP 4/15	① 3060254	10
UP 4/ 1 BU	① 3045282	50
UP 4/ 1 GNYE	① 3045295	50

#### Данные для заказа

Тип	Артикул №	Штук
UP 4/ 1-L	① 3060021	50
UP 4/ 1-L BU	① 3060034	50
UP 4/ 1-L GNYE	① 3060047	50
UP 4/ 1-M	① 3060050	50
UP 4/ 1-M BU	① 3060063	50
UP 4/ 1-M GNYE	① 3060076	50
UP 4/ 1-R	① 3060089	50
UP 4/ 1-R BU	① 3060092	50
UP 4/ 1-R GNYE	① 3060102	50

#### Принадлежности<sup>1)</sup>

2-пол. присп. д. уменьш. раст. усил. шт.	черный
Защелка-фиксатор, для штекера, 1 полюс	оранжевый
2-полюсн.	оранжевый
Защелка и разгрузка от усилий натяжения, для всех штекеров с подключением провода сверху, 2-полюсн.	оранжевый
Нрышка с винтовым фланцем, для штекеров UP 4 COMBI	серый

PZ/2	3040627	50
PR	3040559	50
PR/2	3040630	50
PRZ	3040614	50
DF-UP 4	3060348	50

#### Принадлежности<sup>1)</sup>

PZ/2	3040627	50
PR	3040559	50
PR/2	3040630	50
PRZ	3040614	50
DF-UP 4	3060348	50



# Клеммные блоки - CLIPLINE complete

## Вставные соединительные элементы COMBI UT 6 мм<sup>2</sup>

### Общие технические характеристики для винтовых клемм COMBI UT 6 мм<sup>2</sup>

<b>Расчетные данные</b>		МЭК 61984		
Расчетное сечение	[мм <sup>2</sup> ]	6		
Диапазон сечений	AWG	24 - 8		
<b>Возможности подключения</b>		однож.	многож.	Кабельный наконечник с пластмассовой втулкой или без
1-жильн.	[мм <sup>2</sup> ]	0,2 - 10	0,2 - 10	0,25 - 6
2-жильный (одинаковые жилы)	[мм <sup>2</sup> ]	0,2 - 2,5	0,2 - 2,5	0,25 - 1,5
2-жильный гибкий с кабельным наконечником TWIN	[мм <sup>2</sup> ]	-	-	0,5 - 4
<b>Общие характеристики</b>				
Длина снятия изоляции	[мм]	10		
Изоляционный материал		PA		
Класс воспламеняемости согласно UL 94		V0		

Указания: дополнительные или отличные данные документируются у артикула.

#### Примечания:



Рядом с артикулом расположена внутренняя электрическая проводка в виде схемы. Свободные места соединения для шунтирования обозначены черной точкой.

Указанные технические данные и допуски относятся к первому артикулу в столбике. Данные о следующих артикулах указаны на сайте phoenixcontact.net/products

Полные данные по группам использования UL и CSA, номера файлов и ссылки в интернете приведены на сайте phoenixcontact.net/products

<sup>1)</sup> Ток шунтирования документирован при соответствующем артикуле. Другие цвета см. на стр. 396.

### Системные принадлежности для клемм с винтовыми зажимами COMBI UT 6 мм<sup>2</sup>

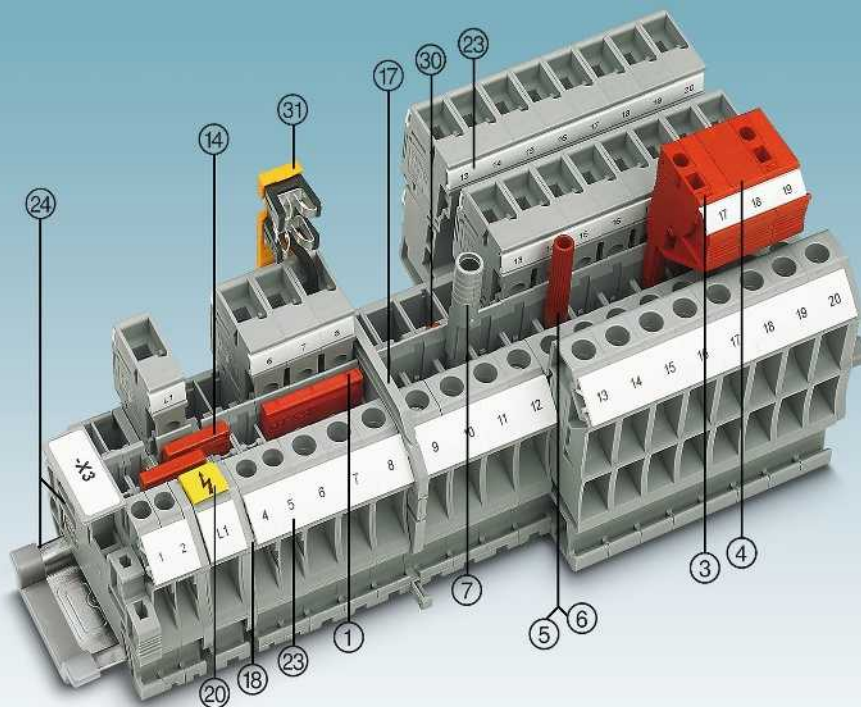

Описание	Полюсов	Цвет	Тип	Артикул №	Штук	Тип	Артикул №	Штук
① Перемычка <sup>1)</sup>	2	красный	FBS 2-8	3030284	10	FBSR 2-8	3033808	10
	3	красный	FBS 3-8	3030297	10	FBSR 3-8	3001597	10
	4	красный	FBS 4-8	3030307	10	FBSR 4-8	3000585	10
	5	красный	FBS 5-8	3030310	10	FBSR 5-8	3033809	10
	10	красный	FBS 10-8	3030323	10	FBSR 10-8	3001599	10
16	красный	FBS 16-8				FBSR 16-8	3033816	10
③ Наборный контрольный штекер		красный	PS-8	3031005	10			
④ Проставка		красный	DP PS-8	3036741	10			
⑤ Контрольный штекер, металлическая деталь		серебристый	MPS-MT	0201744	10			
⑥ Изоляционная втулка, для металлической части MPS		красный	MPS-IH RD	0201676	10			
⑦ Адаптер тестера, гнездовое отверстие 4 мм		серый	PAI-4-N GY	3032871	10			
⑧ Нодирующий профиль		красный	PC	3040588	50			
Отвертка			SZS 1,0X4,0 VDE	1205066	10			
⑭ Переходная перемычка			RB ... см. стр. 402.					
⑰ Разделители / сегменты крышки			ATP... / DS... см. phoenixcontact.net/products					
⑳ Крышка			Документировано при артикуле					
㉑ Предупредительная табличка			WS ... см. на стр. 413.					
㉒ Маркировка бонового паза			Клемма: UC-TM 8, UCT-TM 8 или ZB 8 Штекер: UC-TMF 8, UCT-TMF 8 или ZBF 8. См. также каталог 3, таблицы выбора со страницы 68.					
㉓ Монтажная рейка и концевой зажим			См. каталог 3					
㉔ Фиксаторы, приспособления для снятия растягивающего усилия, экраны			См. со стр. 362.					
Полное описание принадлежностей: phoenixcontact.net/products			Указание: Дополняющие и иные принадлежности указаны при изделии.					



### Проходные, многопроводные и заземляющие клеммы

#### Примечания:

<sup>1)</sup> Технические характеристики и дополнительные принадлежности описаны на странице 354.

<sup>2)</sup> Кривая изменения характеристик приведена на сайте: [phoenixcontact.net/products](http://phoenixcontact.net/products)

Винтовой фланец, см. стр. 370.

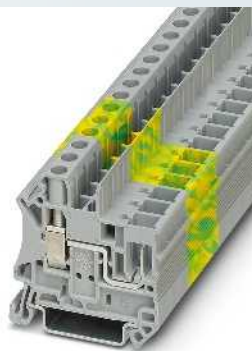
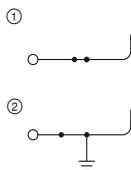

41 А, проходной блок зажимов

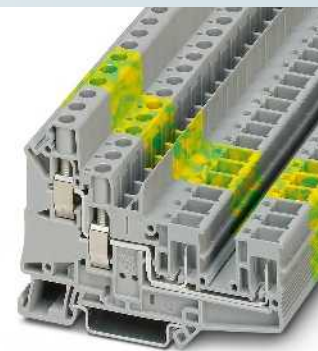
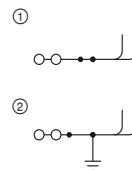

41 А, проходной блок зажимов, 4 разъема



#### Технические характеристики<sup>1)</sup>

Размеры	Ширина	Длина	Высота		
	[мм]	8,2	49,1	47,5 (NS 35/7,5)	
Максимальные электрические данные	$I_{\text{макс.}}$ [А]	$U_{\text{макс.}}$ [В]	макс. Ø [мм <sup>2</sup> ]	AWG (UL)	
	41 <sup>2)</sup>	1000	0,2 - 10	24-8	
Максимальный ток шунтирования	[А]	41 (FBS) / 32 (FBSR)			
Расчетные данные		МЭК	UL / CUL	CSA	Ex
Расчетное напряжение	[В]	1000	600	600	-
Номинальный ток / сечение	[А] / [мм <sup>2</sup> ]	41 <sup>2)</sup> / 6	40 / -	50 / -	- / -

#### Данные для заказа

Описание	Цвет	Тип		
		Тип	Артикул №	Штук
Клемма	серый синий	UT 6/1P	① 3060539	50
		UT 6/1P BU	① 3060542	50
Заземляющая клемма	желто-зел.	UT 6/1P-PE	② 3060555	50

#### Принадлежности<sup>1)</sup>

Принадлежность	Артикул №	Штук
D-UT 2,5/1P	3047154	50



#### Технические характеристики<sup>1)</sup>

Размеры	Ширина	Длина	Высота		
	[мм]	8,2	86,5	60 (NS 35/7,5)	
Максимальные электрические данные	$I_{\text{макс.}}$ [А]	$U_{\text{макс.}}$ [В]	макс. Ø [мм <sup>2</sup> ]	AWG (UL)	
	41 <sup>2)</sup>	1000	0,2 - 10	24-8	
Максимальный ток шунтирования	[А]	41 (FBS) / 32 (FBSR)			
Расчетные данные		МЭК	UL / CUL	CSA	Ex
Расчетное напряжение	[В]	1000	600	600	-
Номинальный ток / сечение	[А] / [мм <sup>2</sup> ]	41 <sup>2)</sup> / 6	40 / -	50 / -	- / -

#### Данные для заказа

Описание	Цвет	Тип		
		Тип	Артикул №	Штук
Клемма	серый синий	UT 6-QUATTRO/2P	① 3060568	50
		UT 6-QUATTRO/2P BU	① 3060571	50
Заземляющая клемма	желто-зел.	UT 6-QUATTRO/2P-PE	② 3060584	50

#### Принадлежности<sup>1)</sup>

Принадлежность	Артикул №	Штук
D-UT 6-QUATTRO/2P	3060607	50

### Штекер COMBI



- Для штекеров, как и для базовых клемм, можно выбрать соответствующую технологию подключения в зависимости от области применения
- В ассортименте широкий спектр дополнительных принадлежностей
- Возможность практичного кодирования
- Возможность нанесения крупной маркировки
- Винтовые штекеры, которые поставляются в двух исполнениях, можно комбинировать с любыми клеммами COMBI

### Штекер UP ...

- Закручивание и раскручивание винта сбоку
- Подключение кабеля сверху
- Конструкция штекера обеспечивает возможность компактного разветвления цепей с помощью четырехвыводных клемм с двумя гнездами

#### Примечания:

1) Технические характеристики и дополнительные принадлежности описаны на странице 354.

2) Кривая изменения характеристик приведена на сайте: phoenixcontact.net/products

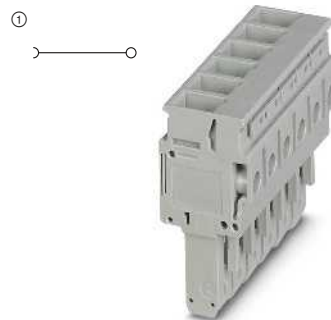

41 А, штекер, подключение в направлении вставления



#### Технические характеристики<sup>1)</sup>

Размеры	[мм]						
Ширина	8,2 x Полюсов	Длина	21	Высота	42,7	Высота в сборе	26
<b>Максимальные электрические данные</b>							
<b>Расчетные данные</b>		$I_{\text{макс.}}$ [A]	$U_{\text{макс.}}$ [B]	макс. Ø [мм <sup>2</sup> ]	AWG (UL)		
Расчетное напряжение		41 <sup>2)</sup>	1000	0,2 - 10	24-8		
Номинальный ток / сечение		МЭК	UL / CUL	CSA	Ex		
<b>Возможности подключения</b>		однож.	многож.	Кабельный наконечник с пластмассовой втулкой или без			
1-жильн.	[мм <sup>2</sup> ]	0,2 - 6	0,2 - 10	0,25 - 6	0,25 - 6		

#### Данные для заказа

Описание	Полюсов	Ширина	Цвет	Тип	Артикул №	Штук
<b>Штекер</b>	1	8,2 мм	серый	UP 6/ 1	① 3060610	50
	2	16,4 мм	серый	UP 6/ 2	① 3060623	50
	3	24,6 мм	серый	UP 6/ 3	① 3060636	50
	4	32,8 мм	серый	UP 6/ 4	① 3060649	25
	5	41 мм	серый	UP 6/ 5	① 3060652	25
	6	49,2 мм	серый	UP 6/ 6	① 3060665	25
	7	57,4 мм	серый	UP 6/ 7	① 3060678	25
	8	65,6 мм	серый	UP 6/ 8	① 3060681	25
	9	73,8 мм	серый	UP 6/ 9	① 3060694	25
	10	82 мм	серый	UP 6/10	① 3060704	25
1	8,2 мм	синий	UP 6/ 1 BU	① 3060717	50	
1	8,2 мм	желто-зел.	UP 6/ 1 GNYE	① 3060720	50	

#### Принадлежности<sup>1)</sup>

2-пол. присп. д. уменьш. раст. усил. шт.	черный	PZ/2	3040627	50
Защелка-фиксатор, для штекера, 1 полюс	оранжевый	PR	3040559	50
2-полюсн.	оранжевый	PR/2	3040630	50
Защелка и разгрузка от усилий натяжения, для всех штекеров с подключением провода сверху, 2-полюсн.	оранжевый	PRZ	3040614	50
Крышка с винтовым фланцем, для штекеров UP 6 COMBI	серый	DF-UP 6	3060856	50

### Штекеры COMBI для самостоятельной сборки

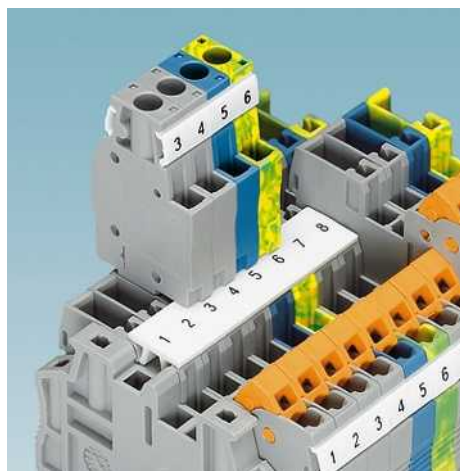

- Штекеры COMBI для самостоятельной сборки - это решение любой поставленной задачи, которое может быть реализовано самим пользователем
- Штекеры собираются на месте из одноконтактных штекерных элементов в соответствии с целью применения
- Винтовые штекеры, которые поставляются в двух исполнениях, можно комбинировать с любыми клеммами COMBI
- В данном случае штекер собирается на месте из одноконтактных штекерных элементов в соответствии с целью применения. Пример сборки представлен ниже

- ① DF-UP 6
- ② UP 6/1-L
- ③ UP 6/1-M и UP 6/1-M BU
- ④ UP 6/1-R GNYE

**Примечания:**

1) Технические характеристики и дополнительные принадлежности описаны на странице 354.

2) Кривая изменения характеристик приведена на сайте: [phoenixcontact.net/products](http://phoenixcontact.net/products)

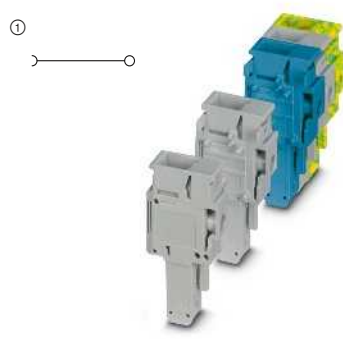

41 А, штекер, подключение в направлении вставления, для монтажа по месту



Технические характеристики <sup>1)</sup>				
<b>Размеры</b>	Ширина [мм]	Длина [мм]	Высота [мм]	Высота в сборе [мм]
	8,2 x полюсов	21	42,7	26
<b>Максимальные электрические данные</b>	$I_{\text{макс.}}$ [А]	$U_{\text{макс.}}$ [В]	макс. Ø [мм <sup>2</sup> ]	AWG (UL)
	41 <sup>2)</sup>	1000	0,2 - 10	24-8
<b>Расчетные данные</b>	МЭК	UL / CUL	CSA	Ex
Расчетное напряжение [В]	1000	600	600	-
Номинальный ток / сечение [А] / [мм <sup>2</sup> ]	41 <sup>2)</sup> / 6	40 / -	50 / -	- / -
<b>Возможности подключения</b>	однож.	многож.	Кабельный наконечник с пластмассовой втулкой или без	
1-жильн. [мм <sup>2</sup> ]	0,2 - 6	0,2 - 10	0,25 - 6	0,25 - 6

Описание	Полюсов	Цвет
Штекер, левый элемент	1	серый
	1	синий
	1	желто-зел.
Штекер, средний элемент	1	серый
	1	синий
Штекер, правый элемент	1	серый
	1	синий
	1	желто-зел.

Данные для заказа		
Тип	Артикул №	Штук
UP 6/ 1-L	① 3060733	50
UP 6/ 1-L BU	① 3060746	50
UP 6/ 1-L GNYE	① 3060759	50
UP 6/ 1-M	① 3060762	50
UP 6/ 1-M BU	① 3060775	50
UP 6/ 1-M GNYE	① 3060788	50
UP 6/ 1-R	① 3060791	50
UP 6/ 1-R BU	① 3060801	50
UP 6/ 1-R GNYE	① 3060814	50

2-пол. присп. д. уменьш. раст. усил. шт.	черный
Защелка-фиксатор, для штекера, 1 полюс	оранжевый
2-полюсн.	оранжевый
Защелка и разгрузка от усилий натяжения, для всех штекеров с подключением провода сверху, 2-полюсн.	оранжевый
Крышка с винтовым фланцем, для штекеров UP 6 COMBI	серый

Принадлежности <sup>1)</sup>	
Тип	Артикул №
PZ/2	3040627
PR	3040559
PR/2	3040630
PRZ	3040614
DF-UP 6	3060856

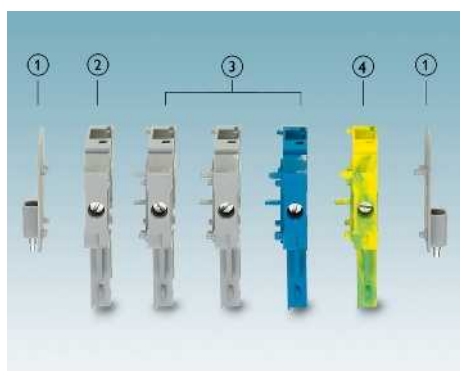







# Клеммные блоки - CLIPLINE complete

## Вставные соединительные элементы COMBI, принадлежности

### Принадлежности COMBI Таблица соответствия

Принадлежности

Принадлежности	PZ 1,5/S/2 Арт. №: 3212918	PZ/2 Арт. №: 3040627	PZ/4 Арт. №: 3040643	UPZ/2 Арт. №: 3045554	PDZ/2 Арт. №: 3040562	PDZ/4 Арт. №: 3040575	CZ/2 Арт. №: 3043831	PRZ-1,5/S Арт. №: 3212905	PRZ Арт. №: 3040614
----------------	-------------------------------	-------------------------	-------------------------	--------------------------	--------------------------	--------------------------	-------------------------	------------------------------	------------------------



### Устройства сопряжения

Устройства сопряжения	PZ 1,5/S/2	PZ/2	PZ/4	UPZ/2	PDZ/2	PDZ/4	CZ/2	PRZ-1,5/S	PRZ
PPC 1,5...	Yes								
PPC 2,5...		Yes	Yes						
PPC 6...		Yes							
SC 2,5...					Yes	Yes			
SC 4...							Yes		

## Вставные соединительные элементы COMBI, принадлежности

UPRZ Арт. №: 3045570	PR-1,5/S Арт. №: 3212882	PR-1,5/S/2 Арт. №: 3212895	PR Арт. №: 3040559	PR/2 Арт. №: 3040630	PRT/2 Арт. №: 3040631	PRV/2 Арт. №: 3041862	UPR/2 Арт.-№: 3045567	PH 1,5/S/... Арт. №: 3212	PH 2,5/... Арт. №: 3209	PH 4/... Арт. №: 3000	PH 6/... Арт. №: 3000
----------------------------	--------------------------------	----------------------------------	--------------------------	----------------------------	-----------------------------	-----------------------------	-----------------------------	---------------------------------	-------------------------------	-----------------------------	-----------------------------



### Приспособление для снятия растягивающего усилия для штекера



- При желании снаружи на штекер можно установить приспособления для разгрузки от натяжения
- Провод можно зафиксировать с помощью кабельных стяжек Phoenix Contact

#### Примечания:

Примеры применения дополнительных принадлежностей см. на стр. 358.

Подходящие кабельные зажимы приведены в каталоге 3.

#### Общие характеристики

Материал

Описание	Цвет
Приспособление для снятия растягивающего усилия, для штекеров и соединителей, 2-полюс.	черный
2-пол. присп. д. уменьш. раст. усил. шт. 4-полюсн.	черный
Разгрузка от усилий натяжения, для штекера UPBV, 2 полюса	черный

#### Технические характеристики

PA-GF

#### Данные для заказа

Тип	Артикул №	Штук
PZ 1,5/S/2	3212918	50
PZ/2	3040627	50
PZ/4	3040643	50
UPZ/ 2	3045554	50

### Приспособление для снятия растягивающего усилия для штекера и соединители



- Приспособление для снятия растягивающего усилия устанавливается в центральной части пружинных штекеров или пружинных соединителей.
- Провод можно зафиксировать с помощью кабельных стяжек Phoenix Contact

#### Примечания:

Примеры применения дополнительных принадлежностей см. на стр. 358.

Подходящие кабельные зажимы приведены в каталоге 3.

#### Общие характеристики

Материал

Описание	Цвет
Разгрузка от усилий натяжения, для штекера SPDB... и соединения SC 2,5..., 2-полюсн. 4-полюсн.	черный
Разгрузка от усилий тяжения, для сопрягающего устройства SC 4...	черный

#### Технические характеристики

PA-GF

#### Данные для заказа

Тип	Артикул №	Штук
PDZ/2	3040562	50
PDZ/4	3040575	50
CZ/2	3043831	50



### Защелка и приспособление для снятия растягивающего усилия



- Фиксатор и приспособление для снятия растягивающего усилия в одном элементе
- Возможность установки в корпус штекера
- Провод можно зафиксировать с помощью кабельных стяжек Phoenix Contact

Примечания:
Примеры применения дополнительных принадлежностей см. на стр. 358.
Подходящие кабельные зажимы приведены в каталоге 3.

Общие характеристики
Материал

Описание	Цвет
<b>Защелка и разгрузка от усилий натяжения, для всех штекеров с подключением провода сверху, 2-полюсн.</b>	оранжевый
<b>Защелка и разгрузка от усилий натяжения, для всех штекеров с подключением провода сверху, 2-полюсн.</b>	оранжевый
<b>Защелка и разгрузка от усилий натяжения, для штекера UPBV..., 2-полюсн.</b>	оранжевый

### Технические характеристики

PA-GF

### Данные для заказа

Тип	Артикул №	Штук
PRZ 1,5/S	<a href="#">3212905</a>	50
PRZ	<a href="#">3040614</a>	50
UPRZ	<a href="#">3045570</a>	50



### Защелка



- Применяется во всех моделях штекеров
- Вводится снаружи в корпус штекера и при его установке цепляется за корпус клеммы

Примечания:
Примеры применения дополнительных принадлежностей см. на стр. 358.

Общие характеристики
Материал

Описание	Цвет
<b>Защелка-фиксатор, для штекера, 1 полюс 2-полюсн.</b>	оранжевый
<b>Защелка-фиксатор, для штекера, 1 полюс 2-полюсн.</b>	оранжевый
<b>Защелка-фиксатор, для штекера SPV, 2 полюса</b>	оранжевый
<b>Защелка-фиксатор, для штекера UPBV, 2 полюса</b>	оранжевый
<b>Фиксатор, для штекера, отсоединение при помощи отвертки</b>	оранжевый

### Технические характеристики

PA-GF

### Данные для заказа

Тип	Артикул №	Штук
PR 1,5/S	<a href="#">3212882</a>	50
PR 1,5/S/2	<a href="#">3212895</a>	50
PR	<a href="#">3040559</a>	50
PR/2	<a href="#">3040630</a>	50
PRV/2	<a href="#">3041862</a>	50
UPR/ 2	<a href="#">3045567</a>	50
PRT/2	<a href="#">3040631</a>	50



## Клеммные блоки - CLIPLINE complete

### Вставные соединительные элементы COMBI, принадлежности

#### Экран PSH ...



- Для подключения экранированных проводов
- После подсоединения штекера устанавливается в приспособление для снятия растягивающего усилия
- Подключенный экранированный провод фиксируется с помощью кабельного зажима
- Соединительный кабель экрана подключается с помощью штекера и, та-

ким образом, контактирует непосредственно с клеммой

#### Примечания:

Подходящие кабельные зажимы приведены в каталоге 3.



#### Общие характеристики

Материал

Описание

Экран, для установки на PZ/... и PRZ, 2-контактный, для кабеля диаметром 3 ... 6 мм, длина кабеля 55 мм

Длина кабеля 500 мм для кабеля диаметром 5 ... 10 мм, длина кабеля 55 мм

Цвет

черный

черный

черный

#### Технические характеристики

PA

#### Данные для заказа

Тип

PSH 3- 6

PSH 3- 6 500MM

PSH 5-10

Артикул №

3040591

3061525

3040601

Штук

50

10

50

#### Механические ключи PC



- Применение во всех клеммах, устройствах сопряжения и основных корпусах печатных плат
- Отдельные кодировочные элементы вставляются в базовую клемму на кодируемую позицию, а в определенном месте на штекере удаляется кодировочный выступ



#### Общие характеристики

Материал

Описание

Механический ключ, 4 ключа, для установки во все базовые клеммы

Цвет

красный

#### Технические характеристики

-

#### Данные для заказа

Тип

PC

Артикул №

3040588

Штук

50

## Корпус штекерного разъема CP ...

- Корпус штекера для установки проводников с обжимными модульными гнездовыми контактами
- Применяется в качестве альтернативы штекерам COMBI во всех вставных клеммах 4 мм<sup>2</sup> системы CLIPLINE complete COMBI, см. таблицу соответствия на странице 272.
- Опциональный монтаж защелок, см. стр. 363.



		Данные для заказа		
Описание	Цвет	Тип	Артикул №	Штук
Корпус штекера, для установки модульных гнездовых контактов	серый	CP 4/6	3061049	10
		Принадлежности		
Гнездовой контакт модуля, от 0,5 до 1 мм <sup>2</sup>	серебристый	STG-MTN 0,5-1,0	3190438	100
Гнездовой контакт модуля, от 1,5 до 2,5 мм <sup>2</sup>	серебристый	STG-MTN 1,5-2,5	3190506	100

### Корпус кабельного разъема, для штекерной части COMBI



- Прочный кабельный короб обеспечивает разгрузку кабелей от натяжения
- Корпус, состоящий из двух частей
- Простой монтаж
- Надежная фиксация на предусмотренных для этого штекерах и устройствах сопряжения COMBI
- Установка в ряд, как в штекерах, без потери шага
- Возможность нанесения дополнительной маркировки для обозначения штекеров
- Провод можно зафиксировать с помощью кабельных стяжек Phoenix Contact

#### Примечания:

Дополнительные принадлежности описаны по адресу [phoenixcontact.net/products](http://phoenixcontact.net/products).



Корпус кабельного разъема, от 3 до 15 контактов, защелкивается на штекере PP-H 1,5 и устройстве сопряжения PPC 1,5

ERC

#### Технические характеристики

PA

#### Данные для заказа

#### Общие характеристики

Материал

Описание	Полюсов	Ширина	Цвет
<b>Корпус кабельного разъема, для PP-H 1,5... и PPC1,5...</b>			
	3	10,5 мм	серый
	4	14 мм	серый
	5	17,5 мм	серый
	6	21 мм	серый
	7	24,5 мм	серый
	8	28 мм	серый
	9	31,5 мм	серый
	10	35 мм	серый
	11	38,5 мм	серый
	12	42 мм	серый
	13	45,5 мм	серый
	14	49 мм	серый
	15	52,5 мм	серый

#### Кабельный короб, для штекеров COMBI SP-H ... и PP-H ...

	2	10,4 мм	серый
	3	15,6 мм	серый
	4	20,8 мм	серый
	5	26 мм	серый
	6	31,2 мм	серый
	7	36,4 мм	серый
	8	41,6 мм	серый
	9	46,8 мм	серый
	10	52 мм	серый
	11	57,2 мм	серый
	12	62,4 мм	серый
	13	67,6 мм	серый
	14	72,8 мм	серый
	15	78 мм	серый

#### Корпус кабельного разъема, для штекера COMBI PP-H 4...

	2	12,4 мм	серый
	3	18,6 мм	серый
	4	24,8 мм	серый
	5	31 мм	серый
	6	37,2 мм	серый
	7	43,4 мм	серый
	8	49,6 мм	серый
	9	55,8 мм	серый
	10	62 мм	серый

#### Кабельная коробка, для штекера COMBI PP-H 6... и PPCT 6/...

	2	16,4 мм	серый
	3	24,6 мм	серый
	4	32,8 мм	серый
	5	41 мм	серый
	6	49,2 мм	серый
	7	57,4 мм	серый

Наночешуйки для защиты от перегиба, для кабелей диаметром 3 мм ... 9 мм, подходит для PH 1,5/S/5 - PH 1,5/S/8 и PH 2,5/3 - PH 2,5/5

черный

Тип	Артикул №	Штук
PH 1,5/S/3	<a href="#">3212756</a>	50
PH 1,5/S/4	<a href="#">3212769</a>	50
PH 1,5/S/5	<a href="#">3212772</a>	50
PH 1,5/S/6	<a href="#">3212785</a>	25
PH 1,5/S/7	<a href="#">3212798</a>	25
PH 1,5/S/8	<a href="#">3212808</a>	25
PH 1,5/S/9	<a href="#">3212811</a>	25
PH 1,5/S/10	<a href="#">3212824</a>	25
PH 1,5/S/11	<a href="#">3212837</a>	10
PH 1,5/S/12	<a href="#">3212840</a>	10
PH 1,5/S/13	<a href="#">3212853</a>	10
PH 1,5/S/14	<a href="#">3212866</a>	10
PH 1,5/S/15	<a href="#">3212879</a>	10

#### Принадлежности

CPH 3-9	<a href="#">3212015</a>	25
---------	-------------------------	----





Корпус кабельного разъема, от 2 до 15 контактов, защелкивается на штекере PP-H 2,5... и SP-H 2,5



Корпус кабельного разъема, от 2 до 10 контактов, защелкивается на штекере PP-H 4



Кабельная коробка, от 2 до 7 контактов, защелкивается на штекере PP-H 6 и PPCT 6/...

ЕАС

Технические характеристики
РА

Данные для заказа		
Тип	Артикул №	Штук

PH 2,5/ 2	3209691	50
PH 2,5/ 3	3209701	50
PH 2,5/ 4	3209714	50
PH 2,5/ 5	3209727	50
PH 2,5/ 6	3209730	25
PH 2,5/ 7	3209743	25
PH 2,5/ 8	3209756	25
PH 2,5/ 9	3209507	25
PH 2,5/10	3209769	25
PH 2,5/11	3209772	10
PH 2,5/12	3209785	10
PH 2,5/13	3209798	10
PH 2,5/14	3209808	10
PH 2,5/15	3209811	10

Технические характеристики
РА

Данные для заказа		
Тип	Артикул №	Штук

PH 4/2	3000734	50
PH 4/3	3000736	50
PH 4/4	3000737	50
PH 4/5	3000738	50
PH 4/6	3000739	25
PH 4/7	3000740	25
PH 4/8	3000741	25
PH 4/9	3000742	25
PH 4/10	3000743	25

PH 6/2	3000680	25
PH 6/3	3000681	25
PH 6/4	3000682	25
PH 6/5	3000683	25
PH 6/6	3000684	10
PH 6/7	3000685	10

Принадлежности		
CPH 3-9	3212015	25

Технические характеристики
РА

Данные для заказа		
Тип	Артикул №	Штук

PH 6/2	3000680	25
PH 6/3	3000681	25
PH 6/4	3000682	25
PH 6/5	3000683	25
PH 6/6	3000684	10
PH 6/7	3000685	10

Принадлежности		
CPH 3-9	3212015	25

### Крышка стопорного фланца



Надежная фиксация для защиты от случайного выпадения штекера.

- **Стопорные фланцы** устанавливаются прямо на несущую рейку
- Аналогичны базовым клеммам по форме и ширине шага
- Благодаря размещению крепежных отверстий со смещением между двумя соседними штекерами требуется всего один стопорный фланец
- **Крышки стопорных фланцев** в дальнейшем могут быть закреплены на корпусе штекера

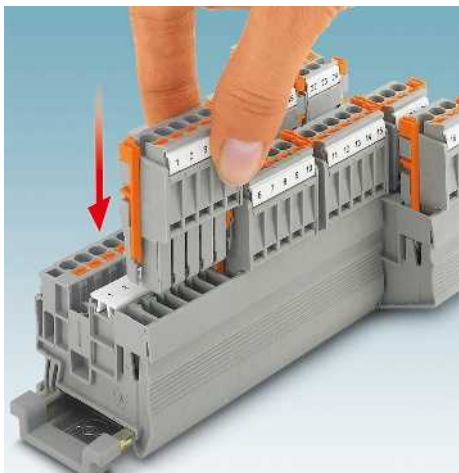

- При установке штекеры автоматически фиксируются в стопорном фланце

- Автоматическая фиксация в стопорном фланце

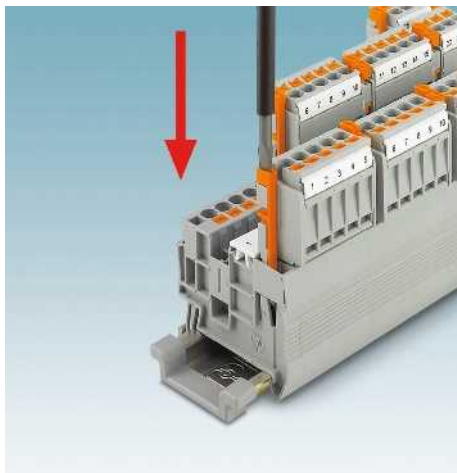

- Чтобы вынуть штекер, необходимо прижать фиксирующий крючок отверткой

#### Общие характеристики

Изоляционный материал

Описание	Цвет
Крышка стопорного фланца, для SPB 2,5	серый
Крышка стопорного фланца, для SPDB 2,5	серый
Крышка со стопорным фланцем, для SP-H 2,5... и PP 2,5..., PP-H 2,5...	серый
Стопорный фланец, для клемм ST-COMBI и PT-COMBI при использовании штекеров SPB 2,5..., SPDB 2,5..., SP-H 2,5... и PP-H 2,5, для ST 2,5/1P, ST 2,5/1P-PE, PT 2,5/1P, PT 2,5/1P-PE	серый
для ST 2,5-TWIN/1P, ST 2,5-TWIN/1P-PE, PT 2,5-TWIN/1P, PT 2,5-TWIN/1P-PE	серый
для ST 2,5-QUATTRO/2P, ST 2,5-QUATTRO/2P-PE, PT 2,5-QUATTRO/2P, PT 2,5-QUATTRO/2P-PE	серый
для ST 2,5-QUATTRO/4P, ST 2,5-QUATTRO/4P-PE	серый
для ST 2,5/2P, ST 2,5/2P-PE	серый
для STTB 2,5/2P, STTB 2,5/2P-PE, PTTB 2,5/2P, PTTB 2,5/2P-PE	серый



Крышка стопорного фланца



Стопорный фланец

ENC

Технические характеристики
-

Технические характеристики
PA

Данные для заказа		
-------------------	--	--

Данные для заказа		
-------------------	--	--

Тип	Артикул №	Штук
DFS-SPB 2,5	<a href="#">3061444</a>	50
DFS-SPDB 2,5	<a href="#">3061457</a>	50
DFS-SP-H 2,5	<a href="#">3061431</a>	50

Тип	Артикул №	Штук
ST 2,5/1P-FS	<a href="#">3061376</a>	50
ST 2,5-TWIN/1P-FS	<a href="#">3061389</a>	50
ST 2,5-QUATTRO/2P-FS	<a href="#">3061392</a>	50
ST 2,5-QUATTRO/4P-FS	<a href="#">3061402</a>	50
ST 2,5/2P-FS	<a href="#">3061415</a>	50
STTB 2,5/2P-FS	<a href="#">3061428</a>	50

### Резьбовой фланец и фланцевая крышка

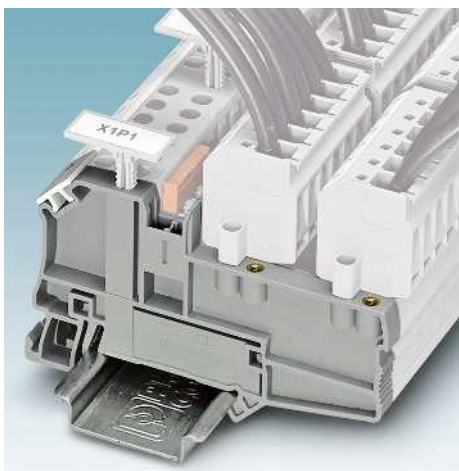

Надежная фиксация для защиты от случайного выпадения штекера.

- **Винтовые фланцы** устанавливаются прямо на несущую рейку
- Аналогичны базовым клеммам по форме и ширине шага
- Благодаря размещению винтовых гнезд со смещением между двумя соседними штекерами требуется всего один посадочный фланец
- **Крышка с резьбовым фланцем** в дальнейшем может быть закреплена на корпусе штекера
- Для надежной фиксации штекера с помощью винтового фланца



Винтовая фланцевая крышка



Общие характеристики	
Момент затяжки	[Нм]
Изоляционный материал	

Технические характеристики	
Момент затяжки	0,4 - 0,5
Изоляционный материал	PA

Описание	Цвет
<b>Крышка с винтовым фланцем</b> , для штекеров UP 4 COMBI	серый
для штекеров COMBI UP 6	серый
<b>Крышка с винтовым фланцем</b> , для штекеров UPBV 2,5 и UPBV 4 COMBI	серый
<b>Крышка с винтовым фланцем</b> , для штекеров COMBI SP-H ... и PP 2,5..., PP-H ...	серый
<b>Винтовой фланец</b> , для клемм UT-COMBI, при применении штекеров UPBV 2,5..., SP...2,5... или PP-H 2,5 для UT 2,5/1P, UT 2,5/1P-PE	серый
для UT 2,5-TWIN/1P	серый
для UTTB 2,5/ 2P, UTTB 2,5/ 2P-PV, UTTB 2,5/ 2P-PE	серый
для UT 4/ 1P, UT 4/ 1P-PE	серый
для UT 2,5-TWIN/ 1P, UT 2,5-TWIN/ 1P-PE, UT 4-TWIN/ 1P, UT 4-TWIN/ 1P-PE	серый
для клемм UT 4-QUATTRO/2P, UT 4-QUATTRO/2P-PE	серый
для UT 6-QUATTRO/2P, UT 6-QUATTRO/2P-PE	серый
<b>Винтовой фланец</b> , для клемм ST-COMBI, при применении штекеров UPBV 2,5..., SP...2,5... или PP-H 2,5 для ST 2,5/1P, ST 2,5/1P-PE, PT 2,5/1P, PT 2,5/1P-PE	серый
для ST 2,5/2P, ST 2,5/2P-PE, PT 2,5/2P, PT 2,5/2P-PE	серый
для ST 2,5-TWIN/1P, ST 2,5-TWIN/1P-PE, PT 2,5-TWIN/1P, PT 2,5-TWIN/1P-PE	серый
для компонентов ST 2,5-QUATTRO/2P, ST 2,5-QUATTRO/2P-PE, ST 2,5-TWIN-MT/1P, ST 2,5-TWIN-TG/1P, PT 2,5-QUATTRO/2P, PT 2,5-QUATTRO/2P-PE	серый
для ST 2,5-QUATTRO/4P, ST 2,5-QUATTRO/4P-PE	серый
для STTB 2,5/2P, STTB 2,5/2P-PV, STTB 2,5/2P-PE, PTTB 2,5/2P	серый
<b>Винтовой фланец</b> , для клемм QT-COMBI, при применении штекеров UPBV 2,5..., SP...2,5... или PP-H 2,5 для QTC 1,5/1P, QTC 1,5/1P-PE	серый
для QTTCSB 1,5/ 2P, QTTCSB 1,5/ 2P-PE	серый

Данные для заказа		
Тип	Артикул №	Штук
DF-UP 4	3060348	50
DF-UP 6	3060856	50
DF-UPBV 2,5/ 4	3060432	50
DF-SP-H 2,5	3209824	50





Винтовой фланец



Винтовой фланец



Винтовой фланец

ERC

ERC

ERC

Технические характеристики			Технические характеристики			Технические характеристики		
0,4 - 0,5 PA			0,4 - 0,5 PA			0,4 - 0,5 PA		
Данные для заказа			Данные для заказа			Данные для заказа		
Тип	Артикул №	Штук	Тип	Артикул №	Штук	Тип	Артикул №	Штук
UT 2,5/1P-F	3060445	50						
UT 2,5-TWIN/1P-F	3061172	50						
UTTB 2,5/2P-F	3060474	50						
UT 4/ 1P-F	3060458	50						
UT 4-TWIN/ 1P-F	3060322	50						
UT 4-QUATTRO/ 2P-F	3060335	50						
UT 6-QUATTRO/2P-F	3060843	50						
			ST 2,5/1P-F	3209837	50			
			ST 2,5/2P-F	3061198	50			
			ST 2,5-TWIN/1P-F	3209840	50			
			ST 2,5-QUATTRO/2P-F	3209853	50			
			ST 2,5-QUATTRO/4P-F	3061208	50			
			STTB 2,5/2P-F	3061169	50			
						QTC 1,5/1P-F	3061211	50
						QTTCB 1,5/ 2P-F	3061185	50

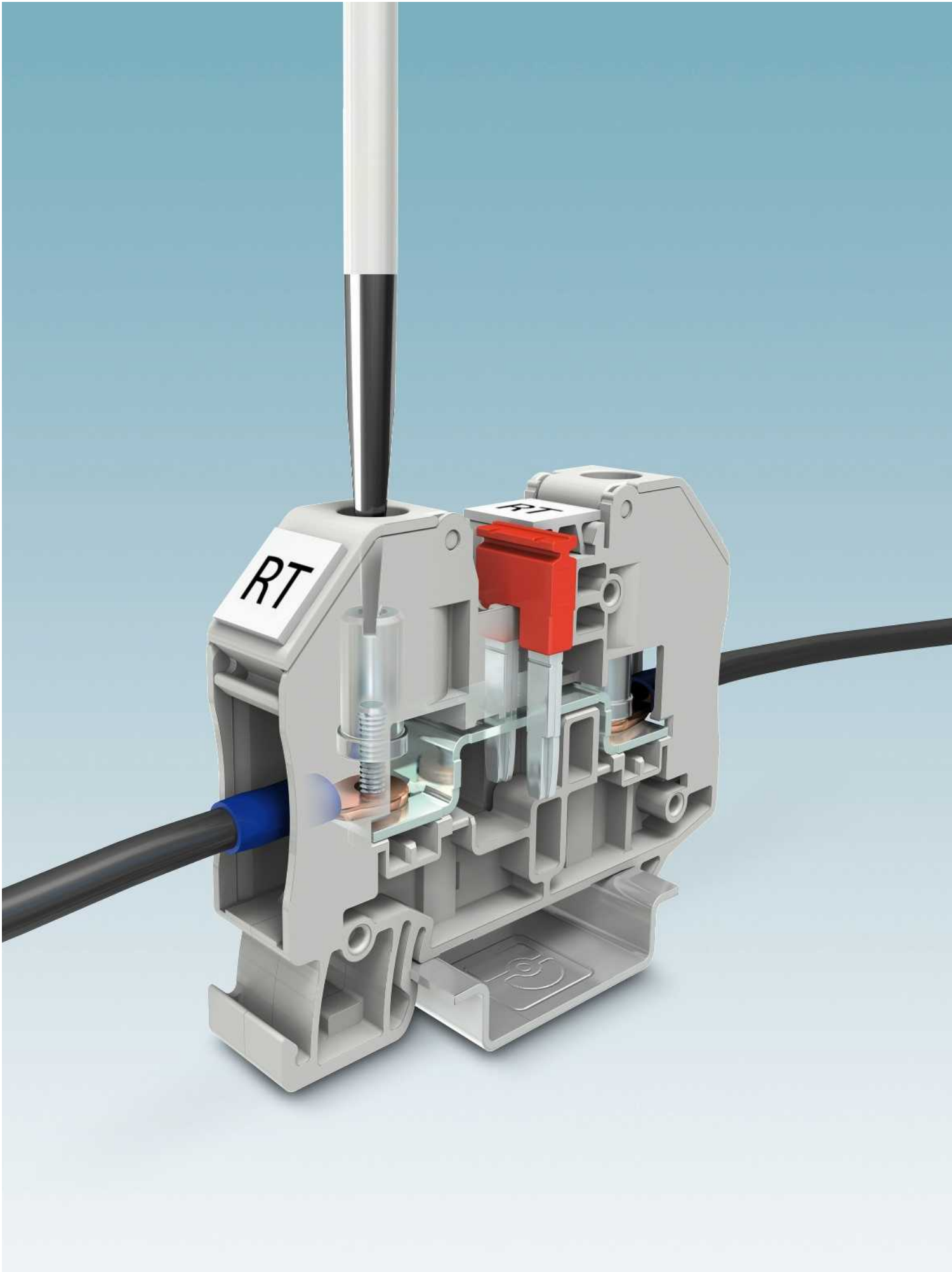

# Болтовые клеммы RT

Прочные болтовые клеммы RT были разработаны специально для удобного подсоединения с использованием круглых кабельных наконечников. Отличительным признаком этих клемм является откидная крышка с невыпадающими колпачковыми гайками. Это обеспечивает быстрое соединение с использованием круглых кабельных наконечников.

Встроенная защита от самопроизвольного раскручивания в форме шайбы с пружинным стопором гарантирует безопасность эксплуатации под вибрацией и ударными нагрузками.

Для подключения подходят все кольцевые кабельные наконечники согласно DIN 46234, DIN 46235 или DIN 46237.

Болтовые клеммы также очень часто применяются для многопроводного подсоединения, позволяющего использовать до четырех проводников с кабельным наконечником.

Зажимы надежно фиксируют проводники любого типа с сечением до 240 мм<sup>2</sup>.

 Ваш веб-код: [#1401](#)

## Барьерные клеммы VT

Барьерные клеммы VT производства Phoenix Contact позволяют удобно и надежно подсоединять провода. В сочетании с технологией подключения push-in принцип винтового соединения с подпружиненным винтом обеспечивает возможность простого и быстрого электро монтажа.

 Ваш веб-код: [#0558](#)

## Обзор ассортимента RT

### 2,5 мм<sup>2</sup>

Проходные и заземляющие клеммы **377**

### 6 мм<sup>2</sup>

Проходные и заземляющие клеммы **379**

Клеммы с размыкателями для измерительных трансформаторов **380**

### 35 мм<sup>2</sup>

Проходные клеммы **383**

## Обзор ассортимента VT

### 1,5 мм<sup>2</sup>

Проходные клеммы **386**

### 2,5 мм<sup>2</sup>

Проходные клеммы **388**

### 4 мм<sup>2</sup>

Проходные клеммы **390**

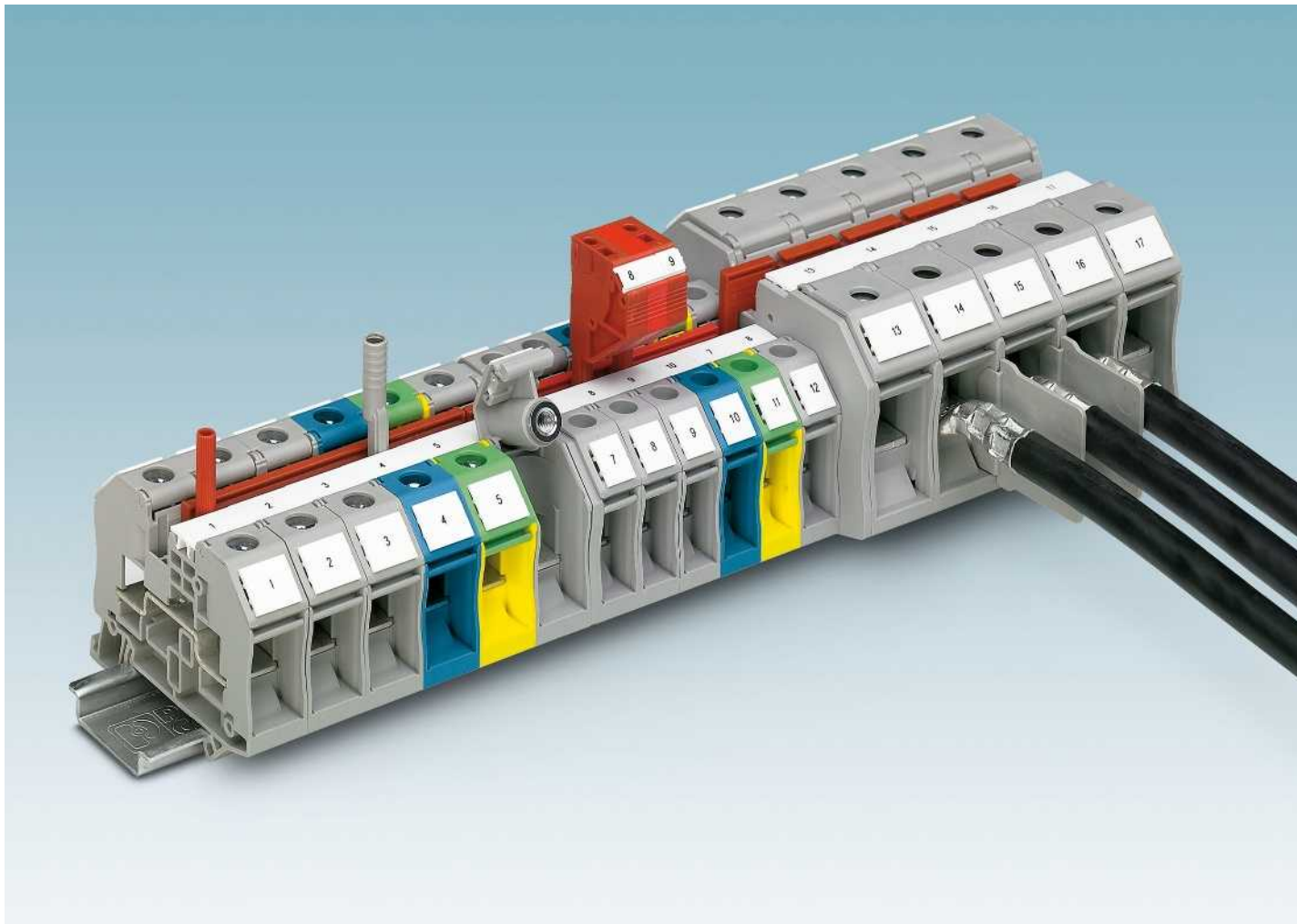

**i** Ваш веб-код: #1401

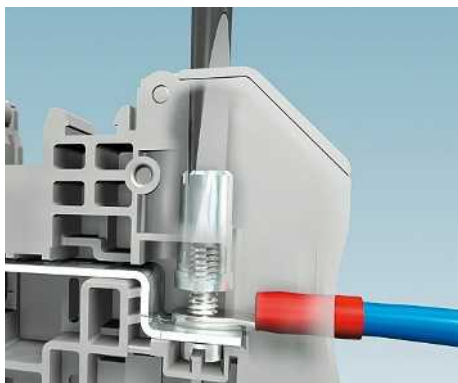

### Прочность и эксплуатация, не требующая технического обслуживания

Болтовые соединители используются в самых разнообразных областях и обладают следующими преимуществами:

- прочное соединение
- отсутствие необходимости технического обслуживания благодаря встроенному винтовому стопору
- возможность подключения нескольких проводов



### Основание PE, фиксируемое с помощью защелок

В заземляющих клеммах с одинаковым контуром контакт с монтажной рейкой обеспечивается при простой фиксации. Этот механически и электрически безупречный контакт выполняет все требования нормы IEC 60947-7-2.

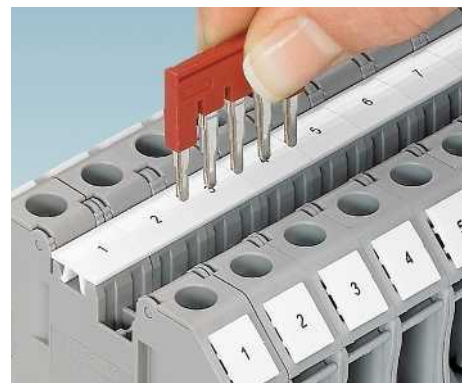

### Гибкая система съемных перемычек

Стандартные штекерные перемычки можно использовать для быстрого распределения потенциалов. Наличие двух рядов шунтирования во всех клеммах реализовать различные схемы объединения цепей, в том числе и соединение несмежных клемм.



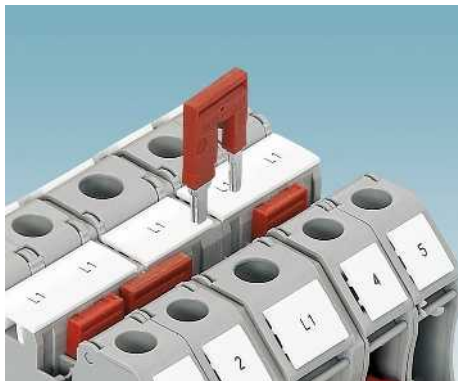

Переходная перемычка обеспечивает возможность простого соединения клемм разного номинального сечения, например клемм RT 8 и RT 3. Переходная перемычка позволяет быстро компоновать блоки питания.

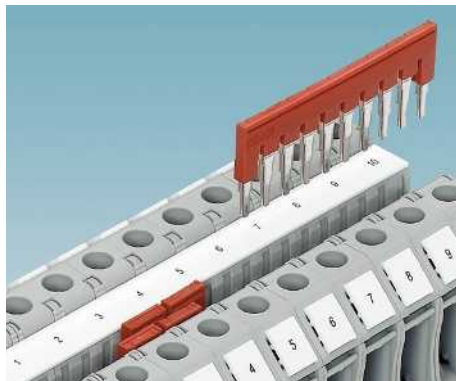

Двойное функциональное отверстие позволяет соединять двухконтактными перемычками любое количество клемм. С помощью перемычек на 2-50 выводов можно за один раз соединить до 50 клемм.

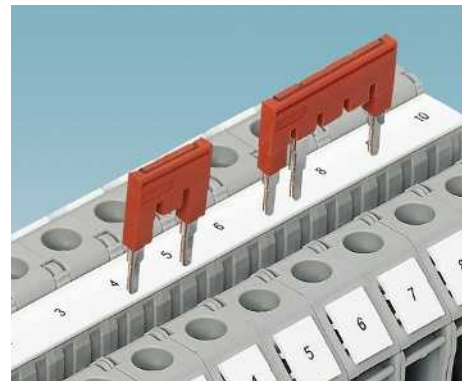

Для соединения двух несмежных клемм используются стандартные перемычки, в которых изолируются отдельные контактные выводы. Таким образом, клеммная колодка позволяет провести параллельно две отдельные цепи. Возможна дополнительная маркировка контактов в точке соединения.

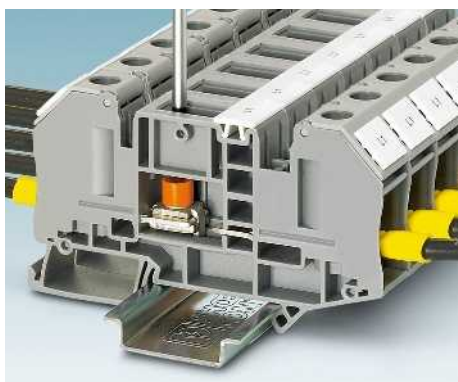

В системах, требующих применения разъёмных соединений, используется клемма RT 5-T. Закрепленная винтами разделительная задвижка замыкает и размыкает контакты без отсоединения проводов.

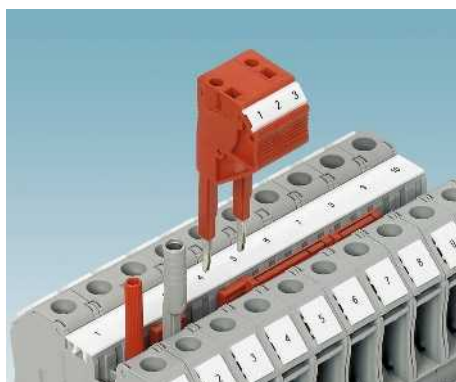

Для измерительных проводников в наличии тестовый штекер диаметром 2,3 мм, а для тестового штекера безопасности - тестовый адаптер диаметром 4 мм. Наборные тестовые штекеры позволяют собрать тестовые адаптеры с экономией времени.



Клеммы RT оснащаются легко заменяемыми маркировочными элементами с четко нанесенными обозначениями. Маркировочные элементы большой площади с четкими обозначениями обеспечивают быстрое и безошибочное подсоединение проводников.

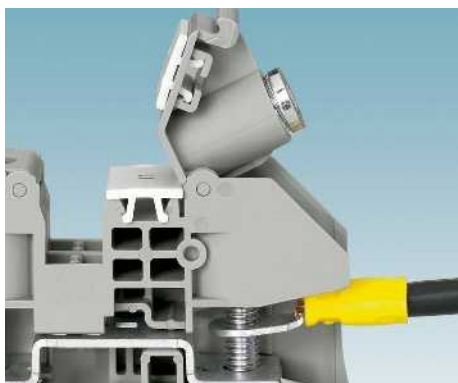

Стандартные откидные створки клемм RT обеспечивают защиту от прикосновений при применении изолированных кабельных наконечников. Помимо этого, процесс подключения кабеля существенно упрощается благодаря встроенной колпачковой гайке. Маркировку каждой точки подключения можно наносить прямо на откидную створку.



Также в ассортименте открытые изделия RTO, аналогичные по форме компонентам серии RT. Вместо колпачковых гаек в откидной створке применяются стандартные шестигранные гайки. Исполнение с прозрачной крышкой обеспечивает защиту от прикосновений. Таким образом, для любой области применения можно подобрать подходящую клемму.



Клеммы RT и RTO также могут использоваться для подсоединения проводников с неизолированными кабельными наконечниками. Для работы с высокими напряжениями клеммы можно оснастить вставными перегородками VE-RT.

# Клеммные блоки - CLIPLINE complete

## Болтовые клеммы RT 2,5 мм<sup>2</sup>

### Общие технические характеристики болтовых клемм RT 2,5 мм<sup>2</sup>

<b>Расчетные данные</b>		МЭК 60947-7-1 / МЭК 60947-7-2
Расчетное сечение	[мм <sup>2</sup> ]	2,5
Диапазон сечений	AWG	26 - 14
<b>Сечение подключаемого провода DIN 46234</b>		
Кабельный наконечник по DIN 46234	[мм <sup>2</sup> ]	0,5 - 2,5
Болт для зажимов/диаметр отверстия/ширина	[мм]	3 / 3,2 / 6
<b>Сечение подключаемого провода DIN 46237</b>		
Кабельный наконечник DIN 46237	[мм <sup>2</sup> ]	1 - 2,5
Болт для зажимов/диаметр отверстия/ширина	[мм]	3 / 3,2 / 6
Цвет маркировки	красный	1,00 мм <sup>2</sup>
Цвет маркировки	синий	2,50 мм <sup>2</sup>
<b>Общие характеристики</b>		
Момент затяжки	[Нм]	0,6 - 0,8
Наружная резьба		M3
Изоляционный материал		PA
Класс воспламеняемости согласно UL 94		V0
<b>Указания: дополнительные или отличные данные документируются у артикула.</b>		

#### Примечания:



Рядом с артикулом расположена внутренняя электрическая проводка в виде схемы. Свободные места соединения для шунтирования обозначены черной точкой.

Указанные технические данные и допуски относятся к первому артикулу в столбике. Данные о следующих артикулах указаны на сайте [phoenixcontact.net/products](http://phoenixcontact.net/products)

Полные данные по группам использования UL и CSA, номера файлов и ссылки в интернете приведены на сайте [phoenixcontact.net/products](http://phoenixcontact.net/products)

<sup>1)</sup> Ток шунтирования документирован при соответствующем артикуле. Другие цвета см. на стр. 396.

### Системные принадлежности для болтовых клемм RT 2,5 мм<sup>2</sup>

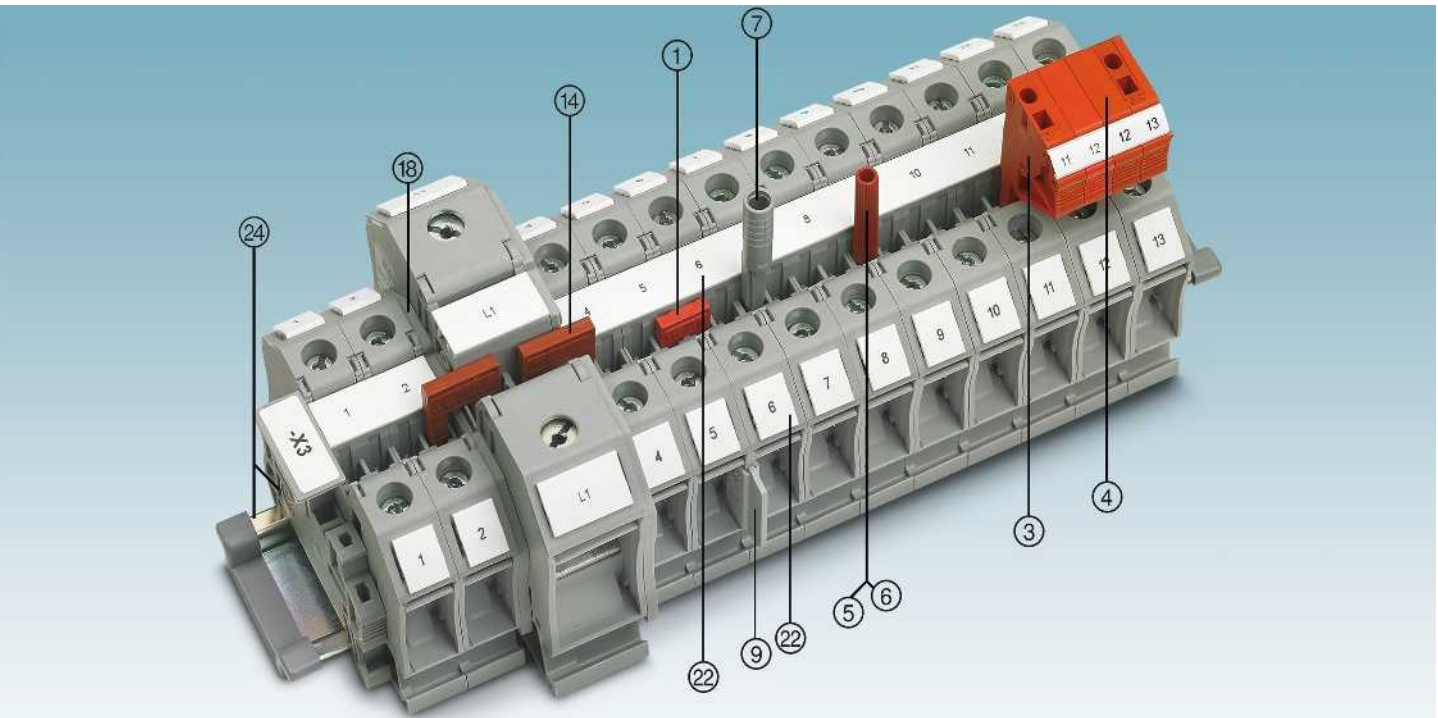

Описание	Полюсов	Цвет	Тип	Артикул №	Штук	Тип	Артикул №	Штук
① Перемычка <sup>1)</sup>	2	красный	FBS 2-6	3030336	50	FBSR 2-6	3033715	50
	3	красный	FBS 3-6	3030242	50	FBSR 3-6	3001594	50
	4	красный	FBS 4-6	3030255	50	FBSR 4-6	3001595	50
	5	красный	FBS 5-6	3030349	50	FBSR 5-6	3001596	50
	10	красный	FBS 10-6	3030271	10	FBSR 10-6	3033716	10
	20	красный	FBS 20-6	3030365	10			
③ Наборный контрольный штекер		красный	PS-6	3030996	10			
④ Проставка		красный	DP PS-6	3036738	10			
⑤ Контрольный штекер, металлическая деталь		серебристый	MPS-MT	0201744	10			
⑥ Изоляционная втулка, для металлической части MPS		красный	MPS-IH RD	0201676	10			
⑦ Адаптер тестера, гнездовое отверстие 4 мм		серый	PAI-4-N GY	3032871	10			
⑨ Удлинитель		серый	BE-RT 3/5	3049819	50			
Отвертка			SZS 1,0X6,5 VDE	1205079	10			
Торцовый ключ			SHN 5.5	1209855	1			
⑭ Переходная перемычка								
⑮ Крышка								
⑯ Маркировка среднего и бокового паза								
⑰ Монтажная рейка и концевой зажим								
Полное описание принадлежностей: <a href="http://phoenixcontact.net/products">phoenixcontact.net/products</a>								
RB ... см. стр. 402.								
Документировано при артикуле								
UC-TM 8, UC-TM 8 или ZB 8. См. также каталог 3, таблицы выбора со страницы 68.								
См. каталог 3								
Указания: Дополняющие и иные принадлежности указаны при изделии.								

### Проходные и заземляющие клеммы

<b>Примечания:</b>
1) Технические характеристики и дополнительные принадлежности описаны на странице 376.
При использовании многоконтактных, устанавливаемых в ряд контрольных штекеров PS-... для достижения ширины клеммы следует поочередно применять разделительные пластины DP PS-... с тем же шагом, см. страницу 405.
Разделительная перегородка CARRIER 35-8 с возможностью хранения вставных перемычек описана на сайте phoenixcontact.net/products.
Другие болтовые клеммы см. на стр. 538.
Указания по монтажу и применению дополнительных принадлежностей во взрывоопасной среде Ex см. на странице 644.

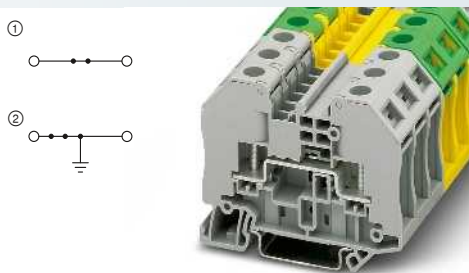

24 А, проходной блок зажимов



Ex: EAC Ex 
  
 PTB 09ATEX1003U / IECEx PTB 08.0063U

Технические характеристики <sup>1)</sup>				
Ширина	Длина	Высота		
12,3	66	51 (NS 35/7,5)		
I <sub>макс.</sub> [A]	U <sub>макс.</sub> [B]	макс. Ø [мм <sup>2</sup> ]	AWG (UL)	
24	1000	0,1 - 2,5	-	
32 (FBS) / 24 (FBSR)				
МЭК	UL / CUL	CSA	Ex	
1000	600	-	550	
24 / 2,5	30 / -	- / -	24 / 2,5	

Данные для заказа			
Тип	Артикул №	Штук	
RT 3	① 3049013	50	
RT 3 BU	① 3049110	50	
RT 3-PE	② 3049411	50	

Принадлежности <sup>1)</sup>		
D-RT 3/5	3049097	50

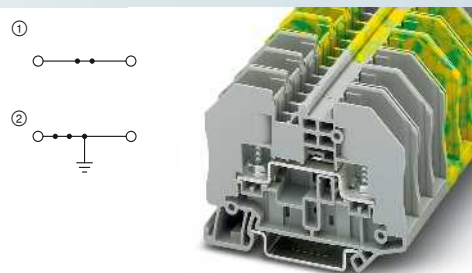

24 А, проходная клемма, открытая



Ex: EAC Ex 
  
 PTB 09ATEX1003U / IECEx PTB 08.0063U

Технические характеристики <sup>1)</sup>				
Ширина	Длина	Высота		
12,3	66	49,9 (NS 35/7,5)		
I <sub>макс.</sub> [A]	U <sub>макс.</sub> [B]	макс. Ø [мм <sup>2</sup> ]	AWG (UL)	
24	1000	0,1 - 2,5	-	
32 (FBS) / 24 (FBSR)				
МЭК	UL / CUL	CSA	Ex	
1000	600	-	550	
24 / 2,5	30 / -	- / -	24 / 2,5	

Данные для заказа			
Тип	Артикул №	Штук	
RTO 3	① 3049518	50	
RTO 3 BU	① 3049660	50	
RTO 3-PE	② 3049615	50	

Принадлежности <sup>1)</sup>		
D-RT 3/5	3049097	50

### Проходные и заземляющие клеммы

<b>Примечания:</b>
1) Технические характеристики и дополнительные принадлежности описаны на странице 376.

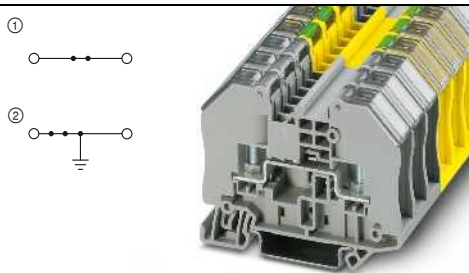

24 А, проходная клемма, с прозрачной крышкой для защиты от прикосновения

Ex

Технические характеристики <sup>1)</sup>				
Ширина	Длина	Высота		
12,3	66	51 (NS 35/7,5)		
I <sub>макс.</sub> [A]	U <sub>макс.</sub> [B]	макс. Ø [мм <sup>2</sup> ]	AWG (UL)	
24	1000	0,1 - 2,5	-	
32 (FBS) / 24 (FBSR)				
МЭК	UL / CUL	CSA	Ex	
1000	-	-	-	
24 / 2,5	- / -	- / -	-	

Данные для заказа			
Тип	Артикул №	Штук	
RTO 3-TC	① 3049945	50	
RTO 3-TC BU	① 3049835	50	
RTO 3-PE-TC	② 3049958	50	

Принадлежности <sup>1)</sup>		
D-RT 3/5	3049097	50

Описание	Цвет
<b>Клемма</b>	серый
	синий
<b>Заземляющая клемма</b>	желто-зел.
<b>Крышка, ширина 2,2 мм</b>	серый



# Клеммные блоки - CLIPLINE complete

## Болтовые клеммы RT 6 мм<sup>2</sup>

### Общие технические характеристики болтовых клемм RT 6 мм<sup>2</sup>

<b>Расчетные данные</b>		МЭК 60947-7-1 / МЭК 60947-7-2
Расчетное сечение	[мм <sup>2</sup> ]	6
Диапазон сечений	AWG	26 - 10
<b>Сечение подключаемого провода DIN 46234</b>		
Кабельный наконечник по DIN 46234	[мм <sup>2</sup> ]	0,5 - 6
Болт для зажимов/диаметр отверстия/ширина	[мм]	5 / 5,3 / 10
<b>Сечение подключаемого провода DIN 46237</b>		
Кабельный наконечник DIN 46237	[мм <sup>2</sup> ]	1 - 6
Болт для зажимов/диаметр отверстия/ширина	[мм]	5 / 5,3 / 10
Цвет маркировки	красный	1,00 мм <sup>2</sup>
Цвет маркировки	синий	2,50 мм <sup>2</sup>
Цвет маркировки	желтого цвета	6,00 мм <sup>2</sup>
<b>Общие характеристики</b>		
Момент затяжки	[Нм]	2,5 - 3
Наружная резьба		M5
Изоляционный материал		PA
Класс воспламеняемости согласно UL 94		V0

**Указания:** дополнительные или отличные данные документируются у артикула.

#### Примечания:



Рядом с артикулом расположена внутренняя электрическая проводка в виде схемы. Свободные места соединения для шунтирования обозначены черной точкой.

Указанные технические данные и допуски относятся к первому артикулу в столбике. Данные о следующих артикулах указаны на сайте [phoenixcontact.net/products](http://phoenixcontact.net/products)

Полные данные по группам использования UL и CSA, номера файлов и ссылки в интернете приведены на сайте [phoenixcontact.net/products](http://phoenixcontact.net/products)

<sup>1)</sup> Ток шунтирования документирован при соответствующем артикуле. Другие цвета см. на стр. 396.

### Системные принадлежности для болтовых клемм RT 6 мм<sup>2</sup>

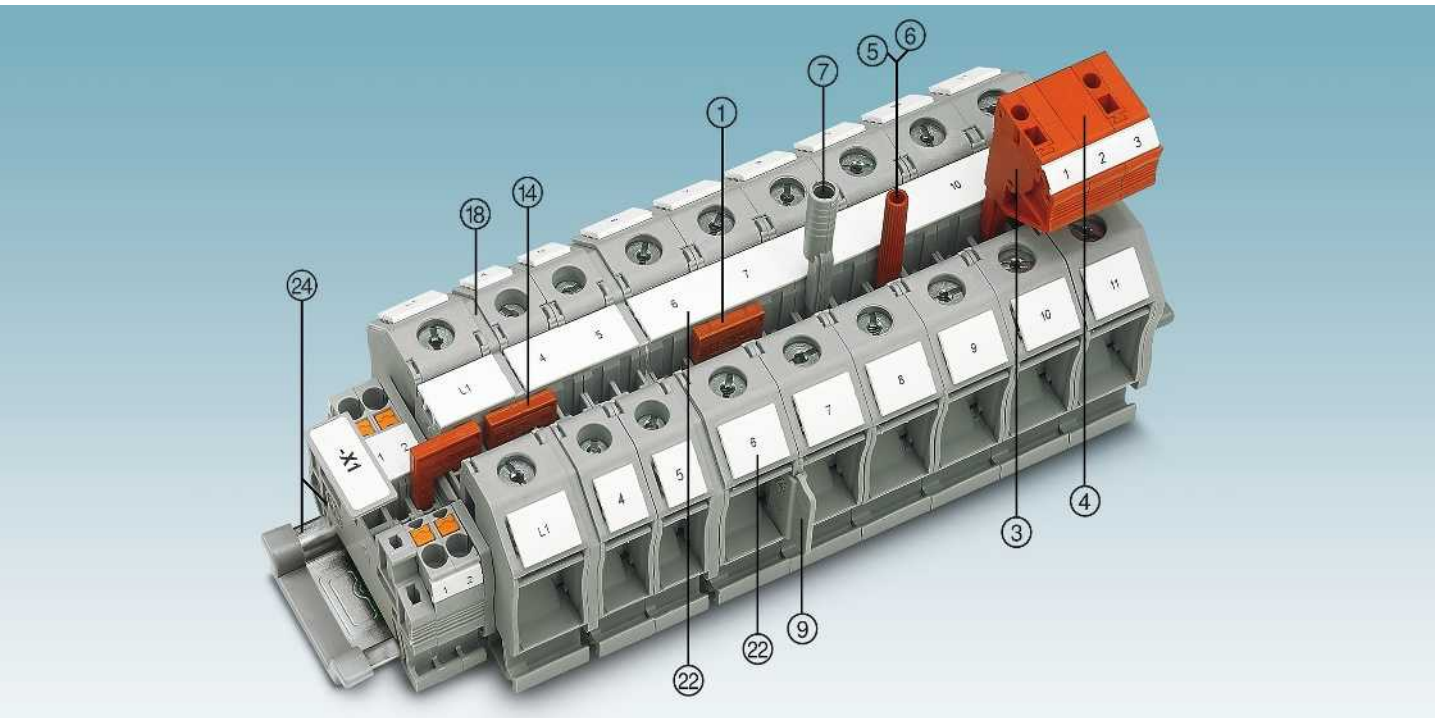

Описание	Полюсов	Цвет	Тип	Артикул №	Штук	Тип	Артикул №	Штук
① Перемычка <sup>1)</sup>	2	красный	FBS 2-8	3030284	10	FBSR 2-8	3033808	10
	3	красный	FBS 3-8	3030297	10	FBSR 3-8	3001597	10
	4	красный	FBS 4-8	3030307	10	FBSR 4-8	3000585	10
	5	красный	FBS 5-8	3030310	10	FBSR 5-8	3033809	10
	10	красный	FBS 10-8	3030323	10	FBSR 10-8	3001599	10
③ Наборный контрольный штекер	16	красный	FBS 16-8	3033816	10	FBSR 16-8	3033816	10
④ Проставка		красный	PS-8	3031005	10			
⑤ Контрольный штекер, металлическая деталь		серебристый	DP PS-8	3036741	10			
⑥ Изоляционная втулка, для металлической части MPS		красный	MPS-MT	0201744	10			
⑦ Адаптер тестера, гнездовое отверстие 4 мм		серый	MPS-IH RD	0201676	10			
⑧ Удлинитель		серый	PAI-4-N GY	3032871	10			
Отвертка			BE-RT 3/5	3049819	50			
Торцовый ключ			SZS 1,0X6,5 VDE	1205079	10			
			SHN 8	1209868	1			
⑭ Переходная перемычка			RB ... см. стр. 402.					
⑰ Разделители / сегменты крышки			ATP-... / DS-... см. <a href="http://phoenixcontact.net/products">phoenixcontact.net/products</a>					
⑳ Крышка			Документировано при артикуле					
㉑ Маркировка среднего и бокового паза			UC-TM 12, UCT-TM 12 или ZB 12. См. также каталог 3, таблицы выбора со страницы 68.					
㉒ Монтажная рейка и концевой зажим			См. каталог 3					
Полное описание принадлежностей: <a href="http://phoenixcontact.net/products">phoenixcontact.net/products</a>			Указание: Дополняющие и иные принадлежности указаны при изделии.					



### Проходные и заземляющие клеммы

#### Примечания:

<sup>1)</sup> Технические характеристики и дополнительные принадлежности описаны на странице 378.

Указания по монтажу и применению дополнительных принадлежностей во взрывоопасной среде Ex см. на странице 644.

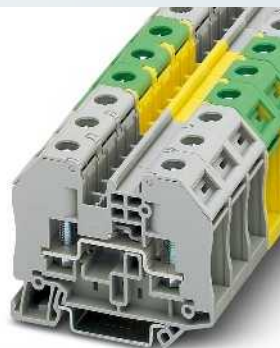
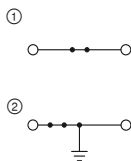

41 А, проходной блок зажимов

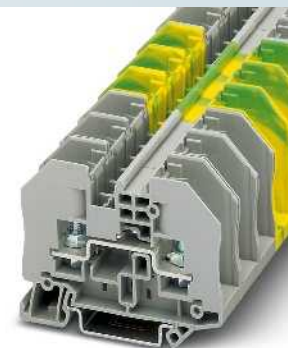
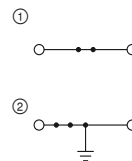

41 А, проходная клемма, открытая

UL US ENEC CB  
 Ex: Ex EAC Ex  
 PTB 09ATEX1003U / IECEx PTB 08.0063U

#### Технические характеристики<sup>1)</sup>

Ширина	Длина	Высота		
16,3	66	51 (NS 35/7,5)		
$I_{\text{макс.}}$ [A]	$U_{\text{макс.}}$ [В]	макс. Ø [мм <sup>2</sup> ]	AWG (UL)	
41	1000	0,1 - 6	-	
41 (FBS)				
МЭК	UL / CUL	CSA	Ex	
1000	600	-	550	
Номинальный ток / сечение	[A] / [мм <sup>2</sup> ]		41 / 6	

#### Данные для заказа

Тип	Артикул №	Штук
RT 5	① 3049026	50
RT 5 BU	① 3049123	50
RT 5-PE	② 3049424	50

#### Принадлежности<sup>1)</sup>

D-RT 3/5	3049097	50
----------	---------	----

UL US ENEC CB  
 Ex: Ex EAC Ex  
 PTB 09ATEX1003U / IECEx PTB 08.0063U

#### Технические характеристики<sup>1)</sup>

Ширина	Длина	Высота		
16,3	66	49,9 (NS 35/7,5)		
$I_{\text{макс.}}$ [A]	$U_{\text{макс.}}$ [В]	макс. Ø [мм <sup>2</sup> ]	AWG (UL)	
41	1000	0,1 - 6	-	
41 (FBS)				
МЭК	UL / CUL	CSA	Ex	
1000	600	-	550	
Номинальный ток / сечение	[A] / [мм <sup>2</sup> ]		41 / 6	

#### Данные для заказа

Тип	Артикул №	Штук
RTO 5	① 3049521	50
RTO 5 BU	① 3049767	50
RTO 5-TC	① 3049961	50
RTO 5-TC BU	① 3049851	50
RTO 5-PE	② 3049628	50
RTO 5-PE-TC	② 3049974	50

#### Принадлежности<sup>1)</sup>

D-RT 3/5	3049097	50
----------	---------	----

Описание	Цвет
<b>Клемма</b>	серый
с прозрачной крышкой для защиты от прикосновения	синий
<b>Заземляющая клемма</b>	желто-зел.
с прозрачной крышкой для защиты от прикосновения	желто-зел.
<b>Крышка, ширина 2,2 мм</b>	серый

# Клеммные блоки - CLIPLINE complete

## Болтовые клеммы RT 6 мм<sup>2</sup>

### Клеммы с размыкателями для измерительных трансформаторов

#### Примечания:

1) Технические характеристики и дополнительные принадлежности описаны на странице 378.

2) Расчетное напряжение при открытой перегородке 500 В.

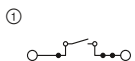

41 А, разделит. клемма для измерит. преобразователя

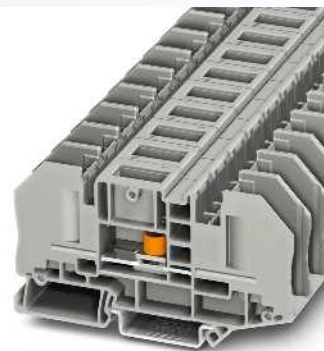
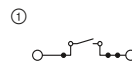

41 А, разделит. клемма для измерит. преобразователя, открытая



Технические характеристики <sup>1)</sup>				
Размеры	Ширина	Длина	Высота	
	16,3	91,4	51 (NS 35/7,5)	
Максимальные электрические данные	I <sub>макс.</sub> [А]	U <sub>макс.</sub> [В]	макс. Ø [мм <sup>2</sup> ]	AWG (UL)
	41	1000 <sup>2)</sup>	0,1 - 6	-
Расчетные данные	41 (FBS) / 32 (FBSR)			
Максимальный ток шунтирования	МЭК UL / CUL CSA Ex			
Общие характеристики	1000 <sup>2)</sup> 600 - - -			
Момент затяжки замыкателя	41 / 6 30 / - - / - - / -			
	1,5 - 1,8			

Данные для заказа			
Тип	Артикул №	Штук	
RT 5-T	3049039	25	

Принадлежности <sup>1)</sup>		
Тип	Артикул №	Штук
D-RT 5-T	3049291	50



Технические характеристики <sup>1)</sup>				
Размеры	Ширина	Длина	Высота	
	16,3	91,4	49,9 (NS 35/7,5)	
Максимальные электрические данные	I <sub>макс.</sub> [А]	U <sub>макс.</sub> [В]	макс. Ø [мм <sup>2</sup> ]	AWG (UL)
	41	1000 <sup>2)</sup>	0,1 - 6	-
Расчетные данные	41 (FBS) / 32 (FBSR)			
Максимальный ток шунтирования	МЭК UL / CUL CSA Ex			
Общие характеристики	1000 <sup>2)</sup> 600 - - -			
Момент затяжки замыкателя	41 / 6 30 / - - / - - / -			
	1,5 - 1,8			

Данные для заказа			
Тип	Артикул №	Штук	
RTO 5-T	3049233	25	
RTO 5-T-TC	3049990	25	

Принадлежности <sup>1)</sup>		
Тип	Артикул №	Штук
D-RT 5-T	3049291	50

### Клеммы с размыкателями для измерительных трансформаторов

#### Примечания:

<sup>1)</sup> Технические характеристики и дополнительные принадлежности описаны на странице 378.

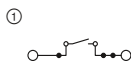

41 А, разделит. клемма для измерит. преобразователя

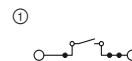

41 А, разделит. клемма для измерит. преобразов., с прозрачной защитной крышкой от прикосновения



Технические характеристики <sup>1)</sup>				
Размеры	Ширина	Длина	Высота	
	12,3	82,4	51 (NS 35/7,5)	
Максимальные электрические данные	$I_{\text{макс.}}$ [А]	$U_{\text{макс.}}$ [В]	макс. Ø [мм <sup>2</sup> ]	AWG (UL)
	41	500	0,1 - 6	-
Расчетные данные	32 (FBS) / 24 (FBSR)			
	МЭК	UL / CUL	CSA	Ex
Расчетное напряжение	500	600	-	-
Номинальный ток / сечение	41	30 / -	- / -	- / -
Общие характеристики				
Момент затяжки	1,5 - 1,8			
Наружная резьба	M4			

Данные для заказа		
Тип	Артикул №	Штук
RT 4-T-P/P	3000565	25

Принадлежности <sup>1)</sup>		
Тип	Артикул №	Штук
D-RT 4-T	3000606	50
FBS 2-6	3030336	50
FBS 3-6	3030242	50
FBS 4-6	3030255	50
FBS 5-6	3030349	50
FBS 10-6	3030271	10
FBS 20-6	3030365	10
PS-6	3030996	10
DP PS-6	3036738	10
SF-SL 0,8X4,0-100	1212551	10



Технические характеристики <sup>1)</sup>				
Размеры	Ширина	Длина	Высота	
	12,3	82,4	51 (NS 35/7,5)	
Максимальные электрические данные	$I_{\text{макс.}}$ [А]	$U_{\text{макс.}}$ [В]	макс. Ø [мм <sup>2</sup> ]	AWG (UL)
	41	500	0,1 - 6	-
Расчетные данные	32 (FBS) / 24 (FBSR)			
	МЭК	UL / CUL	CSA	Ex
Расчетное напряжение	500	600	-	-
Номинальный ток / сечение	41	30 / -	- / -	- / -
Общие характеристики				
Момент затяжки	1,5 - 1,8			
Наружная резьба	M4			

Данные для заказа		
Тип	Артикул №	Штук
RTO 4-T-TC	3000558	25

Принадлежности <sup>1)</sup>		
Тип	Артикул №	Штук
D-RT 4-T	3000606	50
FBS 2-6	3030336	50
FBS 3-6	3030242	50
FBS 4-6	3030255	50
FBS 5-6	3030349	50
FBS 10-6	3030271	10
FBS 20-6	3030365	10
PS-6	3030996	10
DP PS-6	3036738	10
SF-SL 0,8X4,0-100	1212551	10

Описание	Полюсов	Цвет
Разделительная клемма для измерит. преобразователя, с винтами контрольных гнезд		серый
		серый

Крышка, ширина 2,2 мм		серый
Переключатель	2	красный
	3	красный
	4	красный
	5	красный
	10	красный
	20	красный
Модульный штекер для подключения тестера, для индивидуальной сборки штекерных колодок тестера		красный
Проставка для подключения штекера тестера, для пропуска отдельных клемм при сборке собственных штекеров, ширина 6,2 мм, маркируется с помощью ZBF 6		красный
Отвертка		

# Клеммные блоки - CLIPLINE complete

## Болтовые клеммы RT 35 мм<sup>2</sup>

### Общие технические характеристики болтовых клемм RT 35 мм<sup>2</sup>

<b>Расчетные данные</b>		МЭК 60947-7-1
Расчетное сечение	[мм <sup>2</sup> ]	35
Диапазон сечений	AWG	14 - 2
<b>Сечение подключаемого провода DIN 46234</b>		
Кабельный наконечник по DIN 46234	[мм <sup>2</sup> ]	2,5 - 35
Болт для зажимов/диаметр отверстия/ширина	[мм]	8 / 8,4 / 16
<b>Сечение подключаемого провода DIN 46237</b>		
Кабельный наконечник DIN 46237	[мм <sup>2</sup> ]	2,5 - 6
Болт для зажимов/диаметр отверстия/ширина	[мм]	8 / 8,4 / 14
Цвет маркировки	синий	2,50 мм <sup>2</sup>
Цвет маркировки	желтого цвета	6,00 мм <sup>2</sup>
<b>Общие характеристики</b>		
Момент затяжки	[Нм]	4,5 - 5
Наружная резьба		M8
Изоляционный материал		PA
Класс воспламеняемости согласно UL 94		V0

Указания: дополнительные или отличные данные документируются у артикула.

#### Примечания:



Рядом с артикулом расположена внутренняя электрическая проводка в виде схемы. Свободные места соединения для шунтирования обозначены черной точкой.

Указанные технические данные и допуски относятся к первому артикулу в столбике. Данные о следующих артикулах указаны на сайте phoenixcontact.net/products

Полные данные по группам использования UL и CSA, номера файлов и ссылки в интернете приведены на сайте phoenixcontact.net/products

<sup>1)</sup> Ток шунтирования документирован при соответствующем артикуле. Другие цвета см. на стр. 396.

### Системные принадлежности для болтовых клемм RT 35 мм<sup>2</sup>

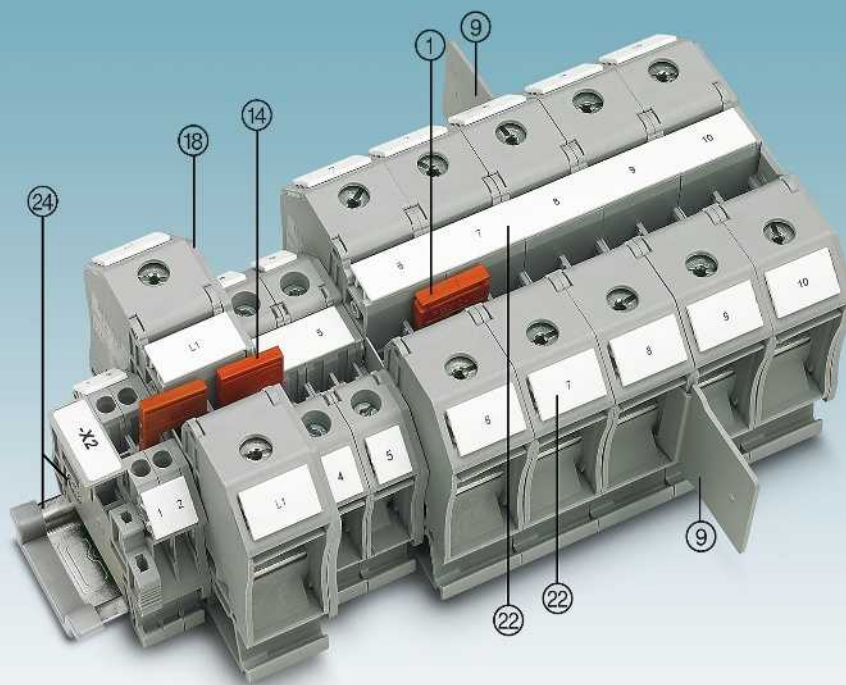

Описание	Полюсов	Цвет	Тип	Артикул №	Штук	Тип	Артикул №	Штук
① Перемычка <sup>1)</sup>	2	красный	FBS 2-10	3005947	10			
③ Удлинитель		серый	BE-RT 8	3049916	50			
Торцовый ключ			SHN 13	1209923	1			
④ Переходная перемычка			RB ... см. стр. 402.					
⑥ Крышка			Документировано при артикуле					
② Маркировка среднего и бокового паза			UC-TM 16, UC-TM 16 или ZB 16,3. См. также каталог 3, таблицы выбора со страницы 68.					
④ Монтажная рейка и концевой зажим			См. каталог 3					
Полное описание принадлежностей: phoenixcontact.net/products			Указание: Дополняющие и иные принадлежности указаны при изделии.					



### Проходные клеммы

#### Примечания:

<sup>1)</sup> Технические характеристики и дополнительные принадлежности описаны на странице 382.

Указания по монтажу и применению дополнительных принадлежностей во взрывоопасной среде Ex см. на странице 644.

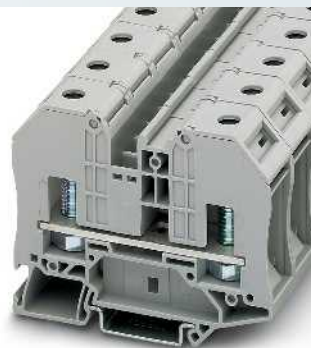

125 А, проходной блок зажимов

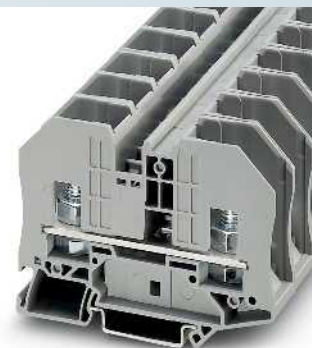
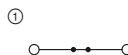

125 А, проходная клемма, открытая



PTB 09ATEX1003U / IECEx PTB 08.0063U

Технические характеристики <sup>1)</sup>				
Ширина	Длина	Высота		
20,3	84	63,8 (NS 35/7,5)		
I <sub>макс.</sub> [A]	U <sub>макс.</sub> [В]	макс. Ø [мм <sup>2</sup> ]	AWG (UL)	
125	1000	2,5 - 35	-	
Максимальный ток шунтирования	57			
Расчетные данные	MЭК	UL / CUL	CSA	Ex
Расчетное напряжение	1000	600	-	690
Номинальный ток / сечение	125 / 35	130 / -	- / -	125 / 35
Общие характеристики	Момент затяжки [Нм]			
	4,5 - 5			

Данные для заказа			
Тип	Артикул №	Штук	
RT 8	3049042	25	
RT 8 BU	3049148	25	

Принадлежности <sup>1)</sup>		
Тип	Артикул №	Штук
D-RT 8	3049194	50



PTB 09ATEX1003U / IECEx PTB 08.0063U

Технические характеристики <sup>1)</sup>				
Ширина	Длина	Высота		
20,3	84	62,2 (NS 35/7,5)		
I <sub>макс.</sub> [A]	U <sub>макс.</sub> [В]	макс. Ø [мм <sup>2</sup> ]	AWG (UL)	
125	1000	2,5 - 35	-	
Максимальный ток шунтирования	57			
Расчетные данные	MЭК	UL / CUL	CSA	Ex
Расчетное напряжение	1000	600	-	690
Номинальный ток / сечение	125 / 35	115 / -	- / -	125 / 35
Общие характеристики	Момент затяжки [Нм]			
	6 - 10			

Данные для заказа			
Тип	Артикул №	Штук	
RTO 8	3049343	25	
RTO 8 BU	3049864	25	
RTO 8-TC	3050002	25	
RTO 8-TC BU	3049929	25	

Принадлежности <sup>1)</sup>		
Тип	Артикул №	Штук
D-RT 8	3049194	50

Описание	Цвет
Клемма	серый синий
с прозрачной крышкой для защиты от прикосновения	серый синий
Крышка, ширина 2,2 мм	серый



**i** Ваш веб-код: #0558

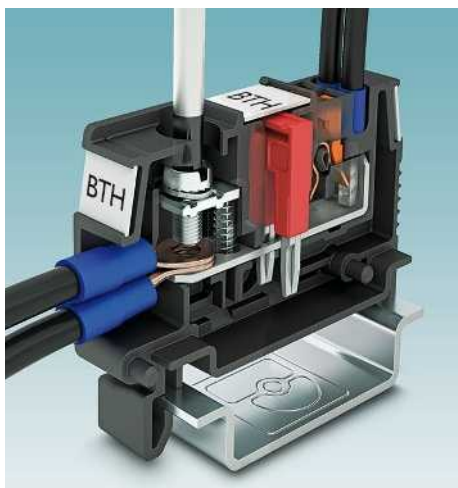

### Свободный выбор технологии подключения

В ассортименте барьерные клеммы BT с различными технологиями подключения и в гибридном исполнении. Комбинируйте технологии подключения, чтобы воспользоваться их преимуществами в электрошкафу или в полевых условиях.

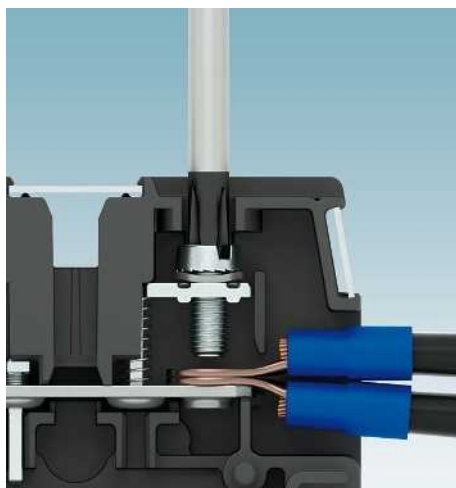

### Удобное подключение

Принцип винтового соединения с подпружиненным винтом позволяет удобно и быстро производить разводку проводников с кольцевыми кабельными наконечниками. Встроенные пружинные шайбы гарантируют стойкое у вибрации соединение, не требующее обслуживания.

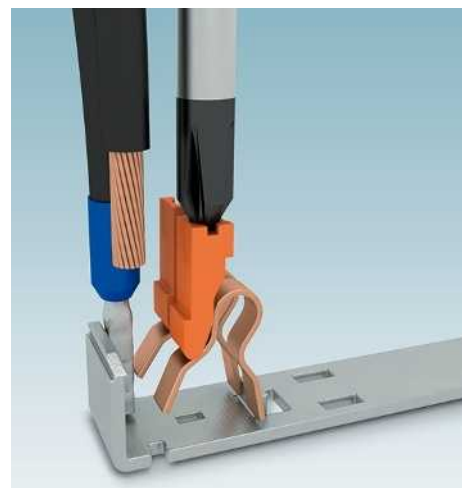

### Простая и быстрая разводка

Благодаря двойному зажиму push-in два проводника подключаются к одному потенциалу — просто и без инструмента.

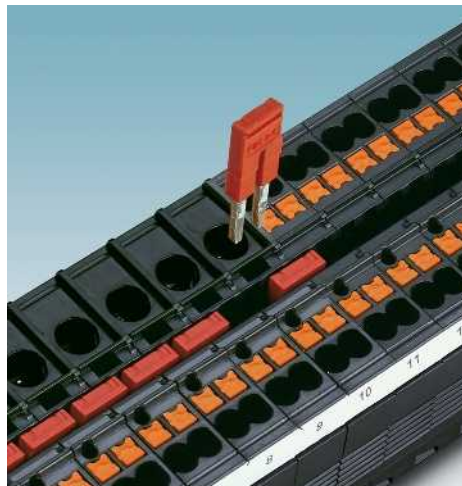

Двухполюсные штекерные перемычки быстро объединяют любое количество клемм в блок распределения потенциалов.



Контрольные отводы 2,3 мм со свободным доступом обеспечивают возможность удобной проверки, например, при обслуживании или ремонте.



Корпуса клемм ВТ выполнены с защитой от прикосновения. Поэтому дополнительное покрытие клеммной колодки не требуется.



Нарезаемые маркировочные полоски обеспечивают возможность крупной и однозначной маркировки каждой клеммы.

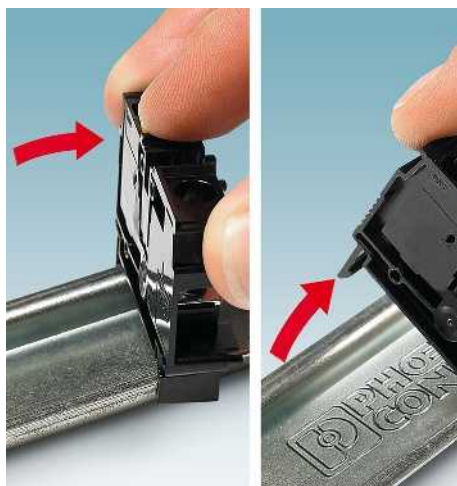

Клеммы устанавливаются и снимаются с несущей рейки NS 35 без использования инструмента. Легкий поворот отдельной клеммы вбок позволяет отсоединить ее.



В ассортименте защитные крышки для клемм ВТО ...

## Барьерные клеммы BT 1,5 мм<sup>2</sup>

Винтовые клеммы для соединения с помощью кольцевых или вилочных кабельных наконечников

НОВИНКА



17,5 А, проходная клемма, открытая



<b>Размеры</b>	
	[мм]
<b>Максимальные электрические данные</b>	
<b>Расчетные данные</b>	
Расчетное напряжение	[В]
Номинальный ток / сечение	[А] / [мм <sup>2</sup> ]
Диапазон сечений	AWG
<b>Возможности подключения для винтовых зажимов</b>	
1-жильн.	[мм <sup>2</sup> ]
<b>Сечение подключаемого провода DIN 46234</b>	
Кабельный наконечник по DIN 46234	[мм <sup>2</sup> ]
Болт для зажимов/диаметр отверстия/ширина	[мм]
Цвет маркировки	красный
<b>Возможности подсоединения разъема Push-in</b>	
1-жильн.	[мм <sup>2</sup> ]
Сечение проводников, подсоединяемых без инструмента	[мм <sup>2</sup> ]
<b>Общие характеристики</b>	
Длина снятия изоляции	[мм]
Момент затяжки	[Нм]
Изоляционный материал	
Класс воспламеняемости согласно UL 94	

Технические характеристики				
Ширина	Длина	Высота NS 35/7,5		
7	42	33,5		
I <sub>макс.</sub> [А]	U <sub>макс.</sub> [В]	макс. Ø [мм <sup>2</sup> ]	AWG (UL)	
17,5	690	0,14 - 1,5	26-16	
МЭК 60947-7-1				
МЭК	UL / CUL	CSA	МЭК/ EN 60079-7	
690	600	600	-	
17,5 / 1,5	10 / -	10 / -	-	
-	26-16	26-16	-	
однож.	многож.	Кабельный наконечник с пластмассовой втулкой или без		
-	0,14 - 1,5	-	-	
0,14 - 1,5				
3 / 3,2 / 5,8				
1,00 мм <sup>2</sup>				
однож.	многож.	Кабельный наконечник с пластмассовой втулкой или без		
-	-	-	-	
-	-	-	-	
-				
0,6 - 1				
PC				
V0				

Описание	Полюсов	Цвет
Клемма		черный серый

Данные для заказа			
Тип	I <sub>макс.</sub>	Артикул №	Штук
ВТО 1,25		3281100	50

Крышка, ширина 3,5 мм	Перемычка	Защитный профиль, длина 1 м	Модульный штенер для подключения тестера, для индивидуальной сборки штенерных колодок тестера	Проставки для штенера тестера, для пропуска отдельных клемм при сборке штенеров	Контрольный штенер, металлическая деталь, диаметр 2,3 мм	Изоляционная втулка, для металлической части MPS	Отвертка	Отвертка	Маркировка
черный серый	2	красный прозрачный	красный	красный	серебристый	красный			

Принадлежности			
Тип	I <sub>макс.</sub>	Артикул №	Штук
D-BT 1,25		3281120	50
FBS 2-3,5	17,5 А	3213014	50
AP-BTO 1,25		3281125	10
PS-3,5		3031010	10
DP PS-3,5		3031011	10
MPS-MT		0201744	10
MPS-IH RD		0201676	10
SF-PH 2-100		1212560	10
SF-PH 2-100 S-VDE		1212694	10
TMT 6 R, TMT (EX9,5)R (см. каталог 3)			



НОВИНКА



17,5 А, проходная клемма, закрытая

НОВИНКА



17,5 А, проходная клемма, зажим push-in с одной стороны

НОВИНКА



17,5 А, проходная клемма, зажим push-in с двух сторон



### Технические характеристики

Ширина	Длина	Высота NS 35/7,5	
7	42	33,5	
$I_{\text{макс.}}$ [А]	$U_{\text{макс.}}$ [В]	макс. Ø [мм <sup>2</sup> ]	AWG (UL)
17,5	690	0,14 - 1,5	26-16
МЭК 60947-7-1			
МЭК	UL / CUL	CSA	МЭК/ EN 60079-7
690	600	600	-
17,5 / 1,5	10 / -	10 / -	-
-	26-16	26-16	-
однож.	многож.	Кабельный наконечник с пластмассовой втулкой или без	
-	0,14 - 1,5	-	-
0,14 - 1,5			
3 / 3,2 / 5,8			
1,00 мм <sup>2</sup>			
однож.	многож.	Кабельный наконечник с пластмассовой втулкой или без	
-	-	-	-
-	-	-	-
0,6 - 1			
PC			
V0			

### Технические характеристики

Ширина	Длина	Высота NS 35/7,5	
7	42	33,5	
$I_{\text{макс.}}$ [А]	$U_{\text{макс.}}$ [В]	макс. Ø [мм <sup>2</sup> ]	AWG (UL)
17,5	690	0,14 - 1,5	26-16
МЭК 60947-7-1			
МЭК	UL / CUL	CSA	МЭК/ EN 60079-7
690	300	600	-
17,5 / 1,5	10 / -	10 / -	-
26 - 16	26-16	26-16	-
однож.	многож.	Кабельный наконечник с пластмассовой втулкой или без	
-	0,14 - 1,5	-	-
0,14 - 1,5			
3 / 3,2 / 5,8			
1,00 мм <sup>2</sup>			
однож.	многож.	Кабельный наконечник с пластмассовой втулкой или без	
0,14 - 1,5	0,14 - 1,5	0,14 - 1,5	0,14 - 0,75
0,25 - 1,5	-	0,25 - 1,5	0,25 - 0,75
8 - 9			
-			
PC			
V0			

### Технические характеристики

Ширина	Длина	Высота NS 35/7,5	
7	42	33,5	
$I_{\text{макс.}}$ [А]	$U_{\text{макс.}}$ [В]	макс. Ø [мм <sup>2</sup> ]	AWG (UL)
17,5	690	0,14 - 1,5	26-16
МЭК 60947-7-1			
МЭК	UL / CUL	CSA	МЭК/ EN 60079-7
690	300	300	-
17,5 / 1,5	10 / -	10 / -	-
26 - 16	26-16	26-16	-
однож.	многож.	Кабельный наконечник с пластмассовой втулкой или без	
-	-	-	-
0,14 - 1,5			
0,25 - 1,5			
однож.	многож.	Кабельный наконечник с пластмассовой втулкой или без	
0,14 - 1,5	0,14 - 1,5	0,14 - 1,5	0,14 - 0,75
0,25 - 1,5	-	0,25 - 1,5	0,25 - 0,75
8 - 9			
-			
PC			
V0			

### Данные для заказа

Тип	$I_{\text{макс.}}$	Артикул №	Штук
BT 1,25		3281122	50

### Данные для заказа

Тип	$I_{\text{макс.}}$	Артикул №	Штук
BT 1,25		3281101	50

### Данные для заказа

Тип	$I_{\text{макс.}}$	Артикул №	Штук
BTP 1,25		3281102	50
BTP 1,25 GY		3281106	50

### Принадлежности

Тип	$I_{\text{макс.}}$	Артикул №	Штук
D-BT 1,25		3281120	50
FBS 2-3,5	17,5 А	3213014	50
AP-BTO 1,25		3281125	10
PS-3,5		3031010	10
DP PS-3,5		3031011	10
MPS-MT		0201744	10
MPS-IH RD		0201676	10
SF-PH 2-100		1212560	10
SF-PH 2-100 S-VDE		1212694	10

### Принадлежности

Тип	$I_{\text{макс.}}$	Артикул №	Штук
D-BT 1,25		3281120	50
FBS 2-3,5	17,5 А	3213014	50
PS-3,5		3031010	10
DP PS-3,5		3031011	10
MPS-MT		0201744	10
MPS-IH RD		0201676	10
SF-PH 2-100		1212560	10
SF-PH 2-100 S-VDE		1212694	10

### Принадлежности

Тип	$I_{\text{макс.}}$	Артикул №	Штук
D-BT 1,25		3281120	50
D-BT 1,25 GY		3281129	50
FBS 2-3,5	17,5 А	3213014	50
PS-3,5		3031010	10
DP PS-3,5		3031011	10
MPS-MT		0201744	10
MPS-IH RD		0201676	10
SZF 0-0,4X2,5		1204504	10
SZK PZ0 VDE		1206447	10

TMT 6 R, TMT (EX9,5)R (см. каталог 3)

TMT 6 R, TMT (EX9,5)R (см. каталог 3)

TMT 6 R, TMT (EX9,5)R (см. каталог 3)

## Барьерные клеммы BT 2,5 мм<sup>2</sup>

Винтовые клеммы для соединения с помощью кольцевых или вилочных кабельных наконечников

Новинка



24 А, проходная клемма, открытая



<b>Размеры</b>	
	[мм]
<b>Максимальные электрические данные</b>	
<b>Расчетные данные</b>	
Расчетное напряжение	[В]
Номинальный ток / сечение	[А] / [мм <sup>2</sup> ]
Диапазон сечений	AWG
<b>Возможности подключения для винтовых зажимов</b>	
1-жильн.	[мм <sup>2</sup> ]
<b>Сечение подключаемого провода DIN 46234</b>	
Кабельный наконечник по DIN 46234	[мм <sup>2</sup> ]
Болт для зажимов/диаметр отверстия/ширина	[мм]
Цвет маркировки	красный
Цвет маркировки	синий
<b>Возможности подсоединения разъема Push-in</b>	
1-жильн.	[мм <sup>2</sup> ]
Сечение проводников, подсоединяемых без инструмента	[мм <sup>2</sup> ]
<b>Общие характеристики</b>	
Длина снятия изоляции	[мм]
Момент затяжки	[Нм]
Изоляционный материал	
Класс воспламеняемости согласно UL 94	

Технические характеристики			
Ширина	Длина	Высота NS 35/7,5	
8	42	33,5	
I <sub>макс.</sub> [А]	U <sub>макс.</sub> [В]	макс. Ø [мм <sup>2</sup> ]	AWG (UL)
24	690	0,14 - 2,5	26-14
МЭК 60947-7-1			
МЭК	UL / CUL	CSA	МЭК/ EN 60079-7
Расчетное напряжение	690	600	-
Номинальный ток / сечение	24 / 2,5	15 / -	-
Диапазон сечений	-	26-14	-
<b>Возможности подключения для винтовых зажимов</b>	однож.	многож.	Кабельный наконечник с пластмассовой втулкой или без
1-жильн.	-	0,14 - 2,5	-
<b>Сечение подключаемого провода DIN 46234</b>	0,14 - 2,5		
Кабельный наконечник по DIN 46234	3,5 / 3,7 / 6,8		
Болт для зажимов/диаметр отверстия/ширина	1,00 мм <sup>2</sup>		
Цвет маркировки	2,50 мм <sup>2</sup>		
<b>Возможности подсоединения разъема Push-in</b>	однож.	многож.	Кабельный наконечник с пластмассовой втулкой или без
1-жильн.	-	-	-
Сечение проводников, подсоединяемых без инструмента	-	-	-
<b>Общие характеристики</b>	-		
Длина снятия изоляции	1 - 1,3		
Момент затяжки	PC		
Изоляционный материал	V0		

Описание	Полосов	Цвет
Клемма		черный серый

Крышка, ширина 3,5 мм		черный серый
Переключатель	2	красный
Защитный профиль, длина 1 м		прозрачный
Модульный штенер для подключения тестера, для индивидуальной сборки штенерных колодок тестера		красный
Проставки для штенера тестера, для пропуска отдельных клемм при сборке штенеров		красный
Контрольный штенер, металлическая деталь, диаметр 2,3 мм		серебристый
Изоляционная втулка, для металлической части MPS		красный
Отвертка		
Отвертка		
Маркировка		

Данные для заказа			
Тип	I <sub>макс.</sub>	Артикул №	Штук
ВТО 2,0		3281107	50

Принадлежности			
D-BT 1,25		3281120	50
FBS 2-3,5	17,5 А	3213014	50
AP-BTO 1,25		3281125	10
PS-3,5		3031010	10
DP PS-3,5		3031011	10
MPS-MT		0201744	10
MPS-IH RD		0201676	10
SF-PH 2-100		1212560	10
SF-PH 2-100 S-VDE		1212694	10
TMT 6 R, TMT (EX9,5)R (см. каталог 3)			

НОВИНКА



24 А, проходная клемма, закрытая

НОВИНКА



24 А, проходная клемма, зажим push-in с одной стороны

НОВИНКА



24 А, проходная клемма, зажим push-in с двух сторон



Технические характеристики			
Ширина	Длина	Высота NS 35/7,5	
8	42	33,5	
$I_{\text{макс.}}$ [А]	$U_{\text{макс.}}$ [В]	макс. Ø [мм <sup>2</sup> ]	AWG (UL)
24	690	0,14 - 2,5	26-14
МЭК 60947-7-1			
МЭК	UL / CUL	CSA	МЭК/ EN 60079-7
690	600	-	-
24 / 2,5	15 / -	-	-
-	26-14	-	-
однож.	многож.	Кабельный наконечник с пластмассовой втулкой или без	
-	0,14 - 2,5	-	-
0,14 - 2,5			
3,5 / 3,7 / 6,8			
1,00 мм <sup>2</sup>			
2,50 мм <sup>2</sup>			
однож.	многож.	Кабельный наконечник с пластмассовой втулкой или без	
-	-	-	-
-	-	-	-
10 - 12			
1 - 1,3			
PC			
V0			

Технические характеристики			
Ширина	Длина	Высота NS 35/7,5	
8	42	36,7	
$I_{\text{макс.}}$ [А]	$U_{\text{макс.}}$ [В]	макс. Ø [мм <sup>2</sup> ]	AWG (UL)
24	690	0,14 - 2,5	26-14
МЭК 60947-7-1			
МЭК	UL / CUL	CSA	МЭК/ EN 60079-7
690	600	-	-
24	15 / -	-	-
26 - 14	26-14	-	-
однож.	многож.	Кабельный наконечник с пластмассовой втулкой или без	
-	0,14 - 2,5	-	-
0,14 - 2,5			
3,5 / 3,7 / 6,8			
1,00 мм <sup>2</sup>			
2,50 мм <sup>2</sup>			
однож.	многож.	Кабельный наконечник с пластмассовой втулкой или без	
0,14 - 2,5	0,14 - 2,5	0,14 - 1,5	0,14 - 1,5
0,5 - 2,5	-	0,34 - 1,5	0,34 - 1,5
10 - 12			
-			
PC			
V0			

Технические характеристики			
Ширина	Длина	Высота NS 35/7,5	
8	42	36,7	
$I_{\text{макс.}}$ [А]	$U_{\text{макс.}}$ [В]	макс. Ø [мм <sup>2</sup> ]	AWG (UL)
24	690	0,14 - 2,5	26-14
МЭК 60947-7-1			
МЭК	UL / CUL	CSA	МЭК/ EN 60079-7
690	600	600	-
24 / 2,5	15 / -	15 / -	-
26 - 14	26-14	26-14	-
однож.	многож.	Кабельный наконечник с пластмассовой втулкой или без	
-	-	-	-
0,14 - 2,5			
0,5 - 2,5			
0,14 - 2,5	0,14 - 2,5	0,14 - 1,5	0,14 - 1,5
0,5 - 2,5	-	0,34 - 1,5	0,34 - 1,5
10 - 12			
-			
PC			
V0			

### Данные для заказа

Тип	$I_{\text{макс.}}$	Артикул №	Штук
BT 2,0		3281123	50

### Принадлежности

Тип	$I_{\text{макс.}}$	Артикул №	Штук
D-BT 1,25		3281120	50
FBS 2-3,5	17,5 А	3213014	50
AP-BTO 1,25		3281125	10
PS-3,5		3031010	10
DP PS-3,5		3031011	10
MPS-MT		0201744	10
MPS-IH RD		0201676	10
SF-PH 2-100		1212560	10
SF-PH 2-100 S-VDE		1212694	10

### Данные для заказа

Тип	$I_{\text{макс.}}$	Артикул №	Штук
BTH 2,0		3281108	50

### Принадлежности

Тип	$I_{\text{макс.}}$	Артикул №	Штук
D-BT 1,25		3281120	50
FBS 2-3,5	17,5 А	3213014	50
PS-3,5		3031010	10
DP PS-3,5		3031011	10
MPS-MT		0201744	10
MPS-IH RD		0201676	10
SF-PH 2-100		1212560	10
SF-PH 2-100 S-VDE		1212694	10

### Данные для заказа

Тип	$I_{\text{макс.}}$	Артикул №	Штук
BTP 2,0		3281109	50
BTP 2,0 GY		3281113	50

### Принадлежности

Тип	$I_{\text{макс.}}$	Артикул №	Штук
D-BT 1,25		3281120	50
D-BT 1,25 GY		3281129	50
FBS 2-3,5	17,5 А	3213014	50
PS-3,5		3031010	10
DP PS-3,5		3031011	10
MPS-MT		0201744	10
MPS-IH RD		0201676	10
SZF 0-0,4X2,5		1204504	10
SZK PZ0 VDE		1206447	10

TMT 6 R, TMT (EX9,5)R (см. каталог 3)

TMT 6 R, TMT (EX9,5)R (см. каталог 3)

TMT 6 R, TMT (EX9,5)R (см. каталог 3)

## Барьерные клеммы ВТ 4 мм<sup>2</sup>

### Винтовые клеммы для соединения с помощью кольцевых или вилочных кабельных наконечников

#### Примечания:

1) Во включенном состоянии имеется защита от случайного касания согласно DIN EN 50274.

Новинка



32 А, проходная клемма, открытая



<b>Размеры</b>	
	[мм]
<b>Максимальные электрические данные</b>	
<b>Расчетные данные</b>	
Расчетное напряжение	[В]
Номинальный ток / сечение	[А] / [мм <sup>2</sup> ]
Диапазон сечений	AWG
<b>Возможности подключения для винтовых зажимов</b>	
1-жильн.	[мм <sup>2</sup> ]
<b>Сечение подключаемого провода DIN 46234</b>	
Кабельный наконечник по DIN 46234	[мм <sup>2</sup> ]
Болт для зажимов/диаметр отверстия/ширина	[мм]
Цвет маркировки	красный
Цвет маркировки	синий
Цвет маркировки	желтого цвета
<b>Возможности подсоединения разъема Push-in</b>	
1-жильн.	[мм <sup>2</sup> ]
Сечение проводников, подсоединяемых без инструмента	[мм <sup>2</sup> ]
<b>Общие характеристики</b>	
Длина снятия изоляции	[мм]
Момент затяжки	[Нм]
Изоляционный материал	
Класс воспламеняемости согласно UL 94	

Технические характеристики				
Ширина	Длина	Высота NS 35/7,5		
10	46	38,2		
I <sub>макс.</sub> [А]	U <sub>макс.</sub> [В]	макс. Ø [мм <sup>2</sup> ]	AWG (UL)	
32	690	0,14 - 4	26-12	
МЭК 60947-7-1				
МЭК	UL / CUL	CSA	МЭК/ EN 60079-7	
Расчетное напряжение	690	600	-	-
Номинальный ток / сечение	32 / 4	30 / -	-	-
Диапазон сечений	-	26-12	-	-
<b>Возможности подключения для винтовых зажимов</b>	однож.	многож.	Кабельный наконечник с пластмассовой втулкой или без	
1-жильн.	-	0,14 - 4	-	-
<b>Сечение подключаемого провода DIN 46234</b>	0,14 - 4			
Кабельный наконечник по DIN 46234	[мм <sup>2</sup> ]			
Болт для зажимов/диаметр отверстия/ширина	4 / 4,3 / 8,8			
Цвет маркировки	1,00 мм <sup>2</sup> красный			
Цвет маркировки	2,50 мм <sup>2</sup> синий			
Цвет маркировки	6,00 мм <sup>2</sup> желтого цвета			
<b>Возможности подсоединения разъема Push-in</b>	однож.	многож.	Кабельный наконечник с пластмассовой втулкой или без	
1-жильн.	-	-	-	-
Сечение проводников, подсоединяемых без инструмента	-	-	-	-
<b>Общие характеристики</b>				
Длина снятия изоляции	-			
Момент затяжки	1,4 - 2			
Изоляционный материал	PC			
Класс воспламеняемости согласно UL 94	V0			

Описание	Полюсов	Цвет
Клемма		черный серый

Данные для заказа			
Тип	I <sub>макс.</sub>	Артикул №	Штук
ВТО 3,5		3281114	50

Принадлежности		
Крышка, ширина 3,5 мм		черный серый
Перемычка	2	красный
Перемычка	2	красный
Защитный профиль, длина 1 м		прозрачный
Переходник, контр. гнездо 4 мм <sup>1</sup> )		серый
Модульный штекер для подключения тестера, для индивидуальной сборки штекерных колодок тестера		красный
Проставка для штекера тестера, для пропуска отдельных клемм при сборке собственных штекеров, ширина 5,2 мм, маркируется с помощью ZBF 5		красный
Контрольный штекер, металлическая деталь, диаметр 2,3 мм		серебристый
Изоляционная втулка, для металлической части MPS		красный
Отвертка		
Отвертка		
Маркировка		

Принадлежности			
Тип	I <sub>макс.</sub>	Артикул №	Штук
D-ВТ 3,5		3281121	50
FBS 2-5	24 А	3030161	50
FBSR 2-5	17,5 А	3033702	50
AP-ВТО 1,25		3281125	10
PAI-4		3030925	10
PS-5		3030983	10
DP PS-5		3036725	10
MPS-MT		0201744	10
MPS-ИИ RD		0201676	10
SF-PH 2-100		1212560	10
SF-PH 2-100 S-VDE		1212694	10
TMT 6 R, TMT (EX9,5)R (см. каталог 3)			



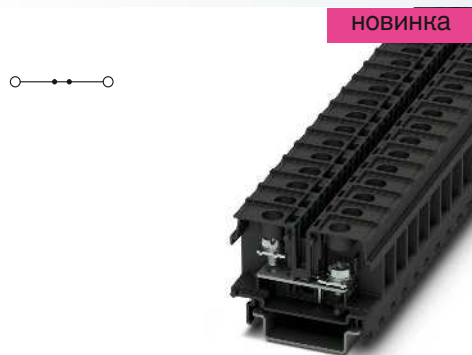

НОВИНКА

32 А, проходная клемма, закрытая



НОВИНКА

32 А, проходная клемма, зажим push-in с одной стороны



НОВИНКА

32 А, проходная клемма, зажим push-in с двух сторон



Технические характеристики				
Ширина	Длина	Высота NS 35/7,5		
10	46	38,2		
I <sub>макс.</sub> [A]	U <sub>макс.</sub> [В]	макс. Ø [мм <sup>2</sup> ]	AWG (UL)	
32	690	0,14 - 4	26-12	
МЭК 60947-7-1				
МЭК	UL / CUL	CSA	МЭК/ EN 60079-7	
690	600	-	-	
32 / 4	30 / -	-	-	
-	26-12	-	-	
однож.	многож.	Кабельный наконечник с пластмассовой втулкой или без		
-	0,14 - 4	-	-	
0,14 - 4				
4 / 4,3 / 8,8				
1,00 мм <sup>2</sup>				
2,50 мм <sup>2</sup>				
6,00 мм <sup>2</sup>				
однож.	многож.	Кабельный наконечник с пластмассовой втулкой или без		
-	-	-	-	
-				
1,4 - 2				
PC				
V0				

Технические характеристики				
Ширина	Длина	Высота NS 35/7,5		
10	46	38,2		
I <sub>макс.</sub> [A]	U <sub>макс.</sub> [В]	макс. Ø [мм <sup>2</sup> ]	AWG (UL)	
32	690	0,2 - 4	26-12	
МЭК 60947-7-1				
МЭК	UL / CUL	CSA	МЭК/ EN 60079-7	
690	300	300	-	
32	20 / -	20 / -	-	
24 - 12	26-12	26-12	-	
однож.	многож.	Кабельный наконечник с пластмассовой втулкой или без		
-	0,2 - 4	-	-	
0,2 - 4				
4 / 4,3 / 8,8				
1,00 мм <sup>2</sup>				
2,50 мм <sup>2</sup>				
6,00 мм <sup>2</sup>				
однож.	многож.	Кабельный наконечник с пластмассовой втулкой или без		
0,2 - 4	0,2 - 4	0,25 - 2,5	0,25 - 2,5	
0,5 - 4	-	0,5 - 2,5	0,5 - 2,5	
11 - 12				
-				
PC				
V0				

Технические характеристики				
Ширина	Длина	Высота NS 35/7,5		
10	46	38,2		
I <sub>макс.</sub> [A]	U <sub>макс.</sub> [В]	макс. Ø [мм <sup>2</sup> ]	AWG (UL)	
32	690	0,2 - 4	26-12	
МЭК 60947-7-1				
МЭК	UL / CUL	CSA	МЭК/ EN 60079-7	
690	600	600	-	
32 / 4	20 / -	20 / -	-	
24 - 12	26-12	26-12	-	
однож.	многож.	Кабельный наконечник с пластмассовой втулкой или без		
-	-	-	-	
-				
- / - / -				
-				
-				
-				
однож.	многож.	Кабельный наконечник с пластмассовой втулкой или без		
0,2 - 4	0,2 - 4	0,25 - 2,5	0,25 - 2,5	
0,5 - 4	-	0,5 - 2,5	0,5 - 2,5	
10 - 12				
-				
PC				
V0				

### Данные для заказа

Тип	I <sub>макс.</sub>	Артикул №	Штук
BT 3,5		3281124	50

### Данные для заказа

Тип	I <sub>макс.</sub>	Артикул №	Штук
BTH 3,5		3281115	50

### Данные для заказа

Тип	I <sub>макс.</sub>	Артикул №	Штук
BTP 3,5		3281116	50
BTP 3,5 GY		3281128	50

### Принадлежности

Тип	I <sub>макс.</sub>	Артикул №	Штук
D-BT 3,5		3281121	50
FBS 2-5	24 А	3030161	50
FBSR 2-5	17,5 А	3033702	50
AP-BTO 1,25		3281125	10
PAI-4		3030925	10
PS-5		3030983	10
DP PS-5		3036725	10
MPS-MT		0201744	10
MPS-IH RD		0201676	10
SF-PH 2-100		1212560	10
SF-PH 2-100 S-VDE		1212694	10

### Принадлежности

Тип	I <sub>макс.</sub>	Артикул №	Штук
D-BT 3,5		3281121	50
FBS 2-5	24 А	3030161	50
FBSR 2-5	17,5 А	3033702	50
PAI-4		3030925	10
PS-5		3030983	10
DP PS-5		3036725	10
MPS-MT		0201744	10
MPS-IH RD		0201676	10
SF-PH 2-100		1212560	10
SF-PH 2-100 S-VDE		1212694	10

### Принадлежности

Тип	I <sub>макс.</sub>	Артикул №	Штук
D-BT 3,5		3281121	50
D-BT 3,5 GY		3281130	50
FBS 2-5	24 А	3030161	50
FBSR 2-5	17,5 А	3033702	50
PAI-4		3030925	10
PS-5		3030983	10
DP PS-5		3036725	10
MPS-MT		0201744	10
MPS-IH RD		0201676	10
SZF 1-0,6X3,5		1204517	10
SZK PZ1 VDE		1206450	10

TMT 6 R, TMT (EX9,5)R (см. каталог 3)

TMT 6 R, TMT (EX9,5)R (см. каталог 3)

TMT 6 R, TMT (EX9,5)R (см. каталог 3)



# Принадлежности

Система CLIPLINE complete включает в себя унифицированные принадлежности для всех технологий подключения.

Маркировочные элементы и принадлежности для тестеров стандартизированы, что снижает логистические расходы. Кроме того все электротехнические клеммы системы CLIPLINE complete могут применяться в любой комбинации друг с другом благодаря двойному функциональному отверстию. Все разделительные клеммы серии CLIPLINE complete имеют стандартизированную разделительную зону. Для разделительных клемм данного типа поставляются различные функциональные штекеры. Разделительный штекер обеспечивает простое размыкание цепи. Штекер с держателем предохранителя служит для установки предохранителей. Запатентованный штекер для установки электронных компонентов позволяет быстро подключать конструктивные элементы без пайки и перепутывания полярности.

 Ваш веб-нод: [#1402](#)

## Обзор продукции

<b>Принадлежности</b>	<b>394</b>
Штекерные перемычки	396
Таблица переходных перемычек	402
Тестовые штекеры и адаптеры	404
Разъединители, штекеры с предохранителями и компонентами	408
Держатели маркировки	412
Маркировка для клеммных групп	413
Предупредительные таблички	413

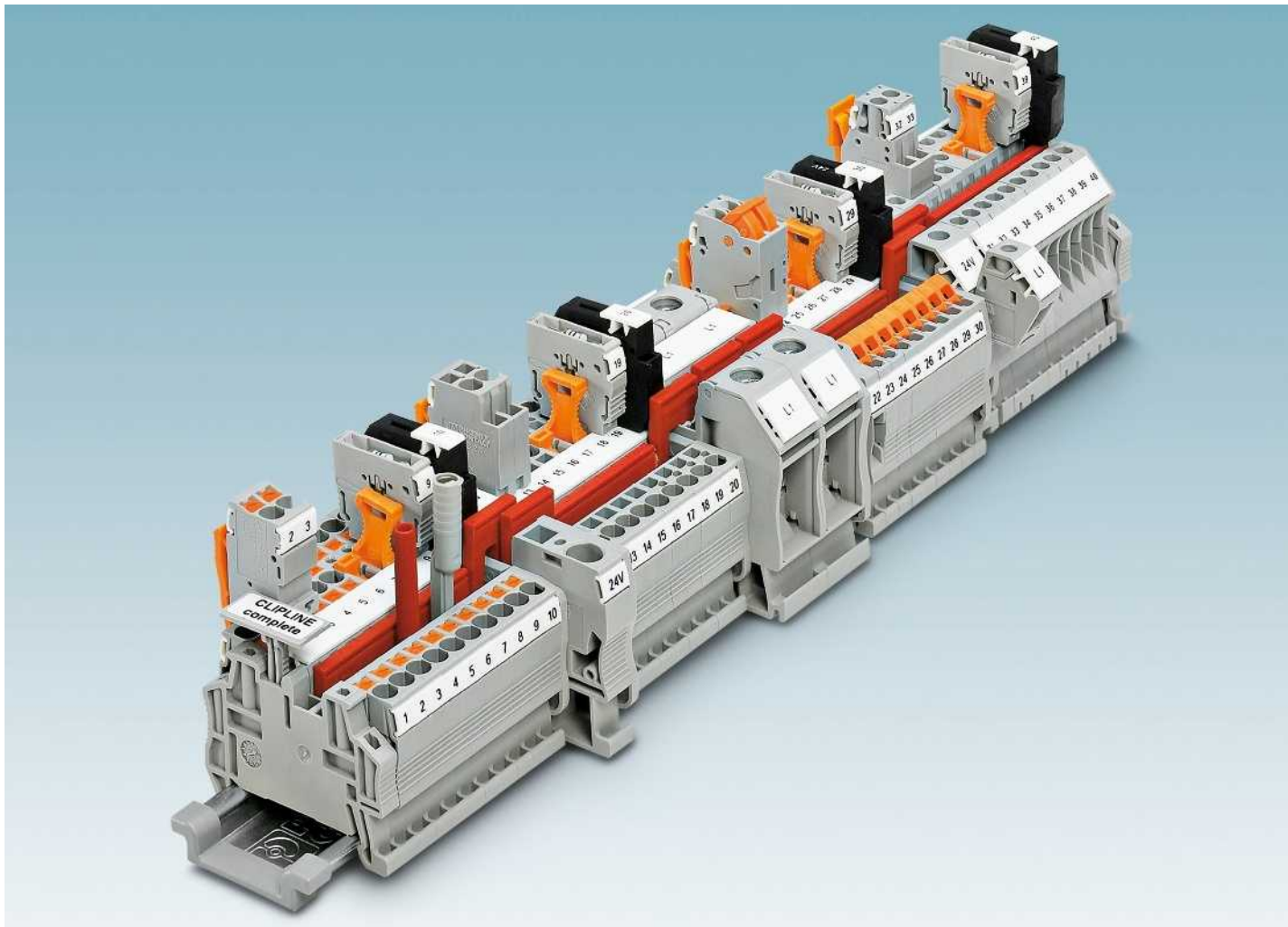

**i** Ваш веб-код: #1402

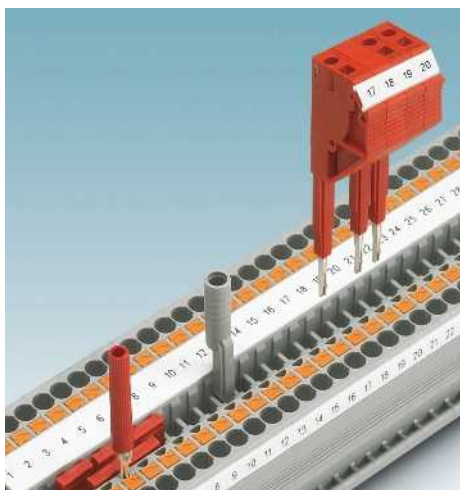

### Функциональный ряд шунтирования

Все электротехнические клеммы системы CLIPLINE complete оснащены одним или двумя рядами шунтирования для быстрого и индивидуального разветвления цепей с помощью вставных перемычек, а также упрощения процесса контроля.



### Мультифункциональная разделительная зона

Все разделительные клеммы системы CLIPLINE complete обладают стандартной зоной размыкания. В ассортименте различные функциональные вставки для применения в разделительных клеммах.



### Маркировка

Все точки подключения клемм CLIPLINE complete имеют большую поверхность для нанесения маркировки. Для маркировки клеммных групп и колодок дополнительно поставляются держатели табличек на защелках с большим полем для нанесения обозначений.



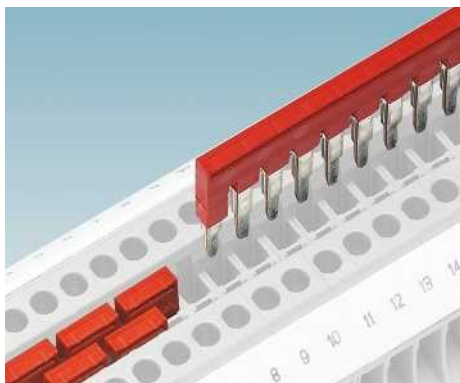

Ряды шунтирования располагаются в линию на одном уровне с клеммами, что позволяет свободно комбинировать различные технологии соединения. Переключки имеют от 2 до 50 контактов и обеспечивают быструю организацию цепей любых конфигураций.

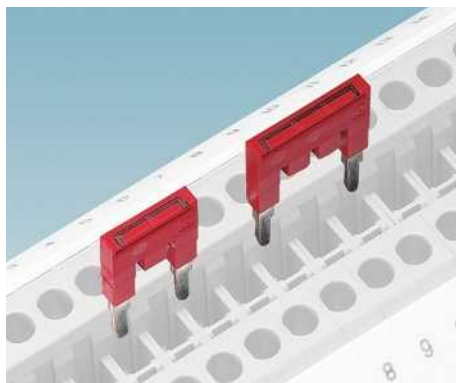

Для соединения двух несмежных клемм используются стандартные переключки, в которых изолируются отдельные контактные выводы. Таким образом, клеммная колодка позволяет провести параллельно две отдельные цепи. Возможна дополнительная маркировка контактов в точке соединения.

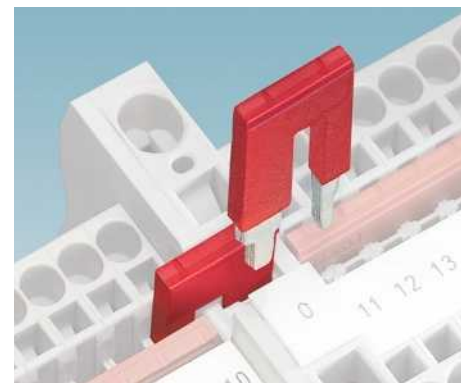

Переходная переключка обеспечивает возможность простого соединения клемм разного номинального сечения, например клемм UT 10 и UT 2,5. Переходная переключка позволяет быстро компоновать клеммные блоки питания.

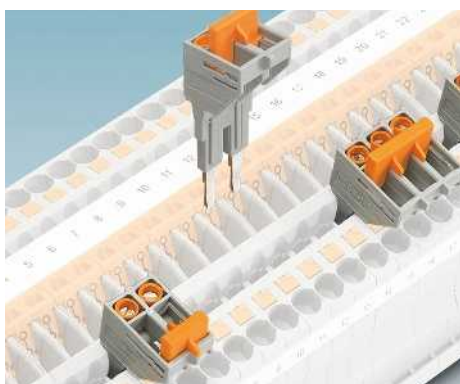

Штекерные коммутационные переключки SB-ME надежно фиксируются в ряду шунтирования при помощи защелки. Они образуют разъемное соединение с соседними клеммами. Например, так можно создать короткое замыкание преобразователя в разделительных клеммах измерительных преобразователей

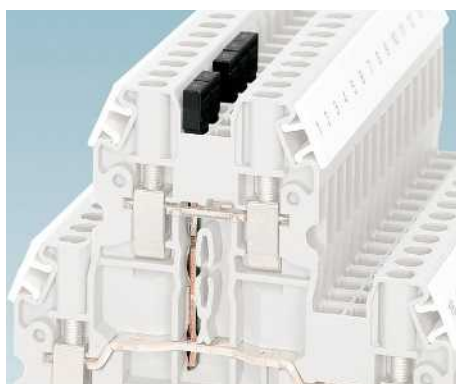

Вертикальная переключка для соединения верхнего и нижнего ярусов двухъярусной клеммы. Вертикальная переключка устанавливается в гнездо верхнего ряда шунтирования и соединяет его с гнездом нижнего яруса.

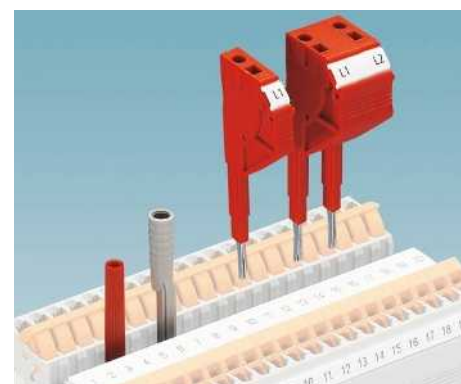

Для измерительных проводников в наличии тестовый штекер диаметром 2,3 мм, а для тестового штекера безопасности - тестовый адаптер диаметром 4 мм. Наборные тестовые штекеры позволяют собрать тестовые адаптеры с экономией времени.

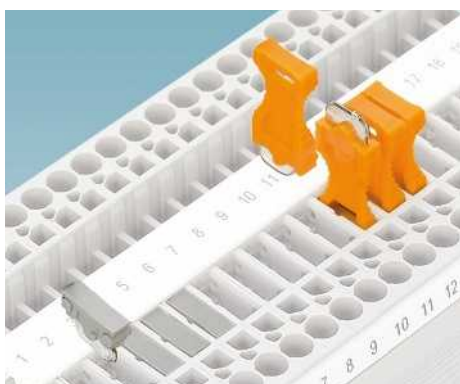

Для оперативного размыкания цепи необходимо просто извлечь разделительный штекер P-DI и установить его обратно в гнездо в „перевернутом“ положении. Проводящая заглушка P-FIX надежно закрывает точку разрыва цепи и не может быть демонтирована по завершении применения.



Зпатентованные штекеры для компонентов схемы P-CO с пружинными зажимами обеспечивают быстрое и надежное подключение схемного элемента с защитой от включения с неправильной полярностью.



Штекеры P-FU предназначены для установки вставок стеклянных предохранителей. Для визуального контроля состояния предохранителей может использоваться светодиодный индикатор.

## Принадлежности

### Штекерные перемычки FBS ...

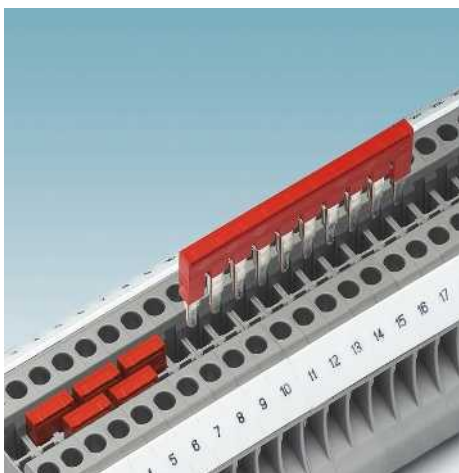

- Для индивидуального разветвления цепей во всех клеммах системы CLIPLINE complete предусмотрено по два ряда шунтирования
- В данных рядах шунтирования можно за один раз соединить до 50 клемм с помощью перемычек на 2-50 выводов

#### Обозначение перемычек

- Последняя цифра в наименовании модели перемычки обозначает ширину клеммы. Перемычка FBS ...-4 используется для клемм серии CLIPLINE complete шириной 4,2 мм, перемычка FBS ...-6 подходит для использования с клеммами шириной 6,2 мм

#### Примечания:

Значения тока для перемычек FBS ... могут изменяться при использовании различных клеммных блоков. Точные значения приведены в характеристиках принадлежностей к соответствующим клеммным блокам.



Съемная перемычка, красного цвета

ERC

#### Данные для заказа

Описание	Полюсов	Данные для заказа				
		Тип	I <sub>max</sub>	Артикул №	Штук	
<b>Перемычка</b>	2	FBS 2-3,5	17,5 A	3213014	50	
	3	FBS 3-3,5		3213027	50	
	4	FBS 4-3,5		3213030	50	
	5	FBS 5-3,5		3213043	50	
	10	FBS 10-3,5		3213056	50	
	20	FBS 20-3,5		3213069	50	
<b>Перемычка</b>	50	FBS 50-3,5		3000706	10	
	<b>Перемычка</b>	2	FBS 2-4	17,5 A	3030116	50
		3	FBS 3-4		3030129	50
		4	FBS 4-4		3030132	50
		5	FBS 5-4		3030145	50
		10	FBS 10-4		3030158	10
20		FBS 20-4	3030352		10	
<b>Перемычка</b>	2	FBS 2-5	24 A	3030161	50	
	3	FBS 3-5		3030174	50	
	4	FBS 4-5		3030187	50	
	5	FBS 5-5		3030190	50	
	10	FBS 10-5		3030213	10	
	20	FBS 20-5		3030226	10	
<b>Перемычка</b>	50	FBS 50-5		3038930	10	
	<b>Перемычка</b>	2	FBS 2-6	32 A	3030336	50
		3	FBS 3-6		3030242	50
		4	FBS 4-6		3030255	50
		5	FBS 5-6		3030349	50
		10	FBS 10-6		3030271	10
20		FBS 20-6	3030365		10	
<b>Перемычка</b>	50	FBS 50-6		3032224	10	
	<b>Перемычка</b>	2	FBS 2-8	41 A	3030284	10
		3	FBS 3-8		3030297	10
		4	FBS 4-8		3030307	10
		5	FBS 5-8		3030310	10
		6	FBS 6-8		3032470	10
10		FBS 10-8	3030323		10	
<b>Перемычка</b>	2	FBS 2-10	50 A	3005947	10	
	5	FBS 5-10		3005948	10	
<b>Перемычка</b>	2	FBS 2-12	76 A	3005950	10	
<b>Перемычка</b>	2	FBS 2-16	101 A	3005963	10	
<b>Подготовленная перемычка, с маркировкой</b>						
3-полюсн., полюс 1, 3	3	FBS 1/3-8	41 A	3032363	10	
4-полюсн., полюс 1, 4	4	FBS 1/4-8		3032376	10	
5-полюсн., полюс 1, 3, 5	5	FBS 1/3/5-8		3032389	10	
10-полюсн., полюс 1, 4, 7, 10	10	FBS 1/4/7/10-8		3032402	10	
8-конт., контакт 1, 2, 4, 6-8	4	FBS 1/2/4/6-8		3032378	10	
<b>Защитные колпани, обеспечивают защиту от прикосновений при использовании обрезанных перемычек серии FBS ...-5 и FBS ...-6</b>		красный	<b>FBSC</b>	3012325	50	

#### Принадлежности



Съемная перемычка, синего цвета



Съемная перемычка, серого цвета



Штекерная перемычка, оранжевая

ЕАС

ЕАС

Данные для заказа				Данные для заказа				Данные для заказа			
Тип	I <sub>max</sub>	Артикул №	Штук	Тип	I <sub>max</sub>	Артикул №	Штук	Тип	I <sub>max</sub>	Артикул №	Штук
FBS 2-3,5 BU	17,5 A	3213086	50	FBS 2-3,5 GY	17,5 A	3213153	50				
FBS 3-3,5 BU		3213099	50	FBS 3-3,5 GY		3213167	50				
FBS 4-3,5 BU		3213109	50	FBS 4-3,5 GY		3213180	50				
FBS 5-3,5 BU		3213112	50	FBS 5-3,5 GY		3213183	50				
FBS 10-3,5 BU		3213125	50	FBS 10-3,5 GY		3213196	50				
FBS 20-3,5 BU		3213138	50	FBS 20-3,5 GY		3213206	50				
FBS 50-3,5 BU		3000708	10	FBS 50-3,5 GY		3000707	10				
FBS 2-4 BU	17,5 A	3030117	50	FBS 2-4 GY	17,5 A	3030118	50				
FBS 3-4 BU		3030130	50	FBS 3-4 GY		3030131	50				
FBS 4-4 BU		3030133	50	FBS 4-4 GY		3030134	50				
FBS 5-4 BU		3030146	50	FBS 5-4 GY		3030147	50				
FBS 10-4 BU		3036851	10	FBS 10-4 GY		3030160	10				
FBS 20-4 BU		3030353	10	FBS 20-4 GY		3030354	10				
FBS 2-5 BU	24 A	3036877	50	FBS 2-5 GY	24 A	3038969	50				
FBS 3-5 BU		3036880	50	FBS 3-5 GY		3038972	50				
FBS 4-5 BU		3036893	50	FBS 4-5 GY		3038985	50				
FBS 5-5 BU		3036903	50	FBS 5-5 GY		3038998	50				
FBS 10-5 BU		3036916	10	FBS 10-5 GY		3039007	10				
FBS 20-5 BU		3036929	10	FBS 20-5 GY		3038671	10				
FBS 50-5 BU		3032114	10	FBS 50-5 GY		3032127	10				
FBS 2-6 BU	32 A	3036932	50	FBS 2-6 GY	32 A	3032237	50				
FBS 3-6 BU		3036945	50	FBS 3-6 GY		3032240	50				
FBS 4-6 BU		3036958	50	FBS 4-6 GY		3032279	50				
FBS 5-6 BU		3036961	50	FBS 5-6 GY		3032266	50				
FBS 10-6 BU		3032198	10	FBS 10-6 GY		3032253	10				
FBS 20-6 BU		3032208	10								
FBS 50-6 BU	3032211	10									
FBS 2-8 BU	41 A	3032567	10	FBS 2-8 GY	41 A	3032621	10	FBS 2-8 CT	41 A	3033830	10
FBS 3-8 BU		3032570	10	FBS 3-8 GY		3032622	10	FBS 3-8 CT		3033831	10
FBS 4-8 BU		3032583	10	FBS 4-8 GY		3032635	10	FBS 4-8 CT		3033832	10
FBS 5-8 BU		3032596	10	FBS 5-8 GY		3032648	10				
FBS 6-8 BU		3032677	10	FBS 6-8 GY		3032664	10				
FBS 10-8 BU		3032606	10	FBS 10-8 GY		3032651	10	FBS 10-8 CT		3033833	10
<b>Принадлежности</b>				<b>Принадлежности</b>				<b>Принадлежности</b>			
FBSC		3012325	50	FBSC		3012325	50	FBSC		3012325	50

## Принадлежности

### Вертикальные потенциальные пере­мычки FBS-PV...

- Вертикальная пере­мычка для дальней­шего соединения верхнего и нижнего ярусов двухъярусной клеммы
- Вертикальная пере­мычка FBS-PV PT 2,5-4L применяется с клем­мами PT 2,5-4L...
- Вертикальные пере­мычки FBS-PV UT используются с УТТВ 2,5, УТТВ 4, PT 2,5-PE/3L и PT 4-PE/3L



#### Данные для заказа

#### Данные для заказа

Описание	Полюсов
Вертикальная пере­мычка, для объединения выводов верх­него и нижнего ярусов	1

Тип	$I_{max}$	Артикул №	Штук
FBS-PV PT 2,5-4L	10 A	3012318	50

Тип	$I_{max}$	Артикул №	Штук
FBS-PV UT	22 A	3047358	50

### Вертикальные потенциальные пере­мычки FBS-PV...

- Вертикальная пере­мычка FBS-PV ис­пользуется с клеммами STTBS 2,5, STTBS 4, PTTB 2,5, PTTB 4, PTTBS 2,5, QTTCB 1,5 и STTB 2,5/4P
- Вертикальная пере­мычка FBS 1,5/S-PV используется с клеммами PTTB 1,5/S, PT 1,5/S-3L и PT 1,5/S-PE/L/L



#### Данные для заказа

#### Данные для заказа

Описание	Полюсов
Вертикальная пере­мычка, для объединения выводов верх­него и нижнего ярусов	1

Тип	$I_{max}$	Артикул №	Штук
FBS-PV	32 A	3032185	50

Тип	$I_{max}$	Артикул №	Штук
FBS 1,5/S-PV	16 A	3216263	10



Проволочная штекерная перемычка  
FBSW ...

- Проволочные перемычки разной длины позволяют по отдельности соединять между собой электротехнические клеммы различной ширины и с разными отверстиями под перемычки.
- Для клемм шириной 5,2 мм и 6,2 мм

## Данные для заказа

Описание	Полюсов	Тип	$I_{\max}$	Артикул №	Штук
Проволочная перемычка, длина 60 мм	1	FBSW 2-5/60MM	10 А	<a href="#">3030170</a>	50
Длина 110 мм	1	FBSW 2-5/110MM		<a href="#">3030171</a>	50
Длина 250 мм	1	FBSW 2-5/250MM		<a href="#">3030172</a>	50

## Принадлежности

### Вставные перемычки FBSR(H) ... и коммутационные перемычки SB-ME...

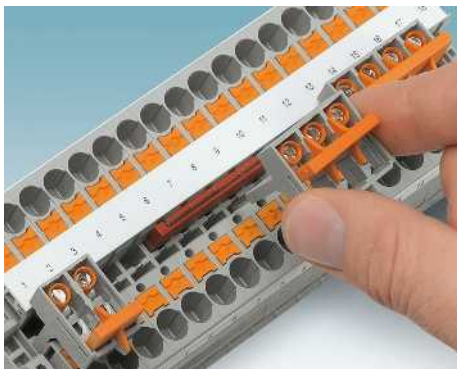

#### FBSRH

– Перемычки FBSRH ...-8 оснащены влитым приспособлением для извлечения, что делает их удобными в применении для выполнения индивидуальных задач по шунтированию без инструментов. Например, так можно создать короткое замыкание преобразователя в разделительных клеммах измерительных преобразователей

#### SB-ME

– Штекерные коммутационные перемычки SB-ME надежно фиксируются в ряду шунтирования при помощи защелки. Они образуют разъемное соединение с соседними клеммами. Например, так можно создать короткое замыкание преобразователя в разделительных клеммах измерительных преобразователей

#### Обозначение перемычек

– Последняя цифра в наименовании модели перемычки обозначает ширину клеммы. Перемычка FBSR ...-5 используется для клемм серии CLIPLINE complete шириной 5,2 мм, перемычка FBSR ...-6 подходит для использования с клеммами шириной 6,2 мм

#### Примечания:

Коммутационные перемычки дополнительно фиксируются, занимая оба ряда функционального шунтирования.

По сравнению со стандартными перемычками FBS ... перемычки FBSR ... характеризуются меньшей допустимой нагрузкой по току.



Перемычка

ERC

#### Данные для заказа

Описание	Полюсов	Тип	$I_{max}$	Артикул №	Штук
Перемычка	2	FBSR 2-5	17,5 A	3033702	50
	3	FBSR 3-5		3001591	50
	4	FBSR 4-5		3001592	50
	5	FBSR 5-5		3001593	50
	10	FBSR 10-5		3033710	10
Перемычка	2	FBSR 2-6	24 A	3033715	50
	3	FBSR 3-6		3001594	50
	4	FBSR 4-6		3001595	50
	5	FBSR 5-6		3001596	50
	10	FBSR 10-6		3033716	10
Перемычка	2	FBSR 2-8	32 A	3033808	10
	3	FBSR 3-8		3001597	10
	4	FBSR 4-8		3000585	10
	5	FBSR 5-8		3033809	10
	10	FBSR 10-8		3001599	10
	16	FBSR 16-8		3033816	10
Вставная перемычка, с приспособлением для извлечения	2				
Вставная перемычка, с приспособлением для извлечения	2				
	3				
	4				
Коммутационная перемычка, вставная	2				
	3				
	4				
Коммутационная перемычка, вставная	2				
	3				
	4				
Коммутационная перемычка, вставная	2				
	3				
	4				

#### Принадлежности

Защитные колпани, обеспечивают защиту от прикосновений при использовании обрезанных перемычек серии FBS ...-5 и FBS ...-6	красный	FBSB	3012325	50
Разделительная перегородка, с возможностью хранения коммутационных перемычек	серый			



Штекерная перемычка, с приспособлением для извлечения и без него



30 А, коммутационная перемычка, вставляемая, с дополнительной защелкой



25 А, коммутационная перемычка, вставляемая

ERC

ERC

Данные для заказа

Данные для заказа

Данные для заказа

Тип	I <sub>max</sub>	Артикул №	Штук
FBSRH 2-6	24 А	3033812	10
FBSRH 2-8	32 А	3033802	10
FBSRH 3-8		3033803	10
FBSRH 4-8		3033804	10

Тип	I <sub>max</sub>	Артикул №	Штук
SB-ME 2-8	30 А	3034468	10
SB-ME 3-8		3032800	10
SB-ME 4-8		3034484	10

Тип	I <sub>max</sub>	Артикул №	Штук
SB-ME 2-6	25 А	3035755	10
SB-ME 3-6		3035756	10
SB-ME 4-6		3035757	10
SB-MER 2-8	25 А	3000587	10
SB-MER 3-8		3000588	10
SB-MER 4-8		3000589	10

Принадлежности

Принадлежности

Принадлежности

CARRIER 35-8	3034387	10
--------------	---------	----

--	--	--

--	--	--

## Принадлежности

Пример подключения питания к выводу 10 мм<sup>2</sup> в средней части клеммы с помощью переходных перемычек RB UT 10-(2,5/4) на 2,5 мм<sup>2</sup>

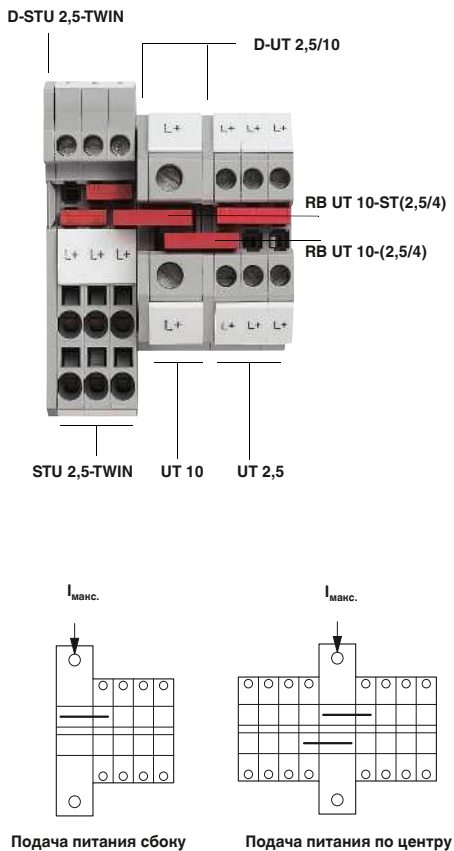

Переходные перемычки позволяют легко соединять стандартные клеммы различных сечений и технологий подключения системы CLIPLINE complete. Кабели питания большого сечения с помощью клемм с несколькими выводами можно легко разделить на несколько небольших кабелей. Перемычка переменного сечения должна подбираться в зависимости от типа клеммы и сечения подсоединенных проводников. Соответствующую перемычку переменного сечения и максимально допустимый ток при вводе проводника сбоку или по центру клеммы можно подобрать с помощью приведенной рядом таблицы.

### Указание

При применении переходных перемычек в зависимости от направления подачи питания необходимо установить крышки. Функция коррекции «Auto» в ПО CLIP PROJECT обеспечивает возможность оптимального выполнения данной задачи.

## Переходное шунтирование при помощи стандартных проходных клемм UT

Питание		Отвод		Подача питания с одной стороны	Подача питания по центру	Перемычка
Клемма	Сечение [мм <sup>2</sup> ]	Клемма	Сечение [мм <sup>2</sup> ]	I <sub>макс.</sub> [A]	I <sub>макс.</sub> [A]	
UT 4	4	UT 2,5	2,5	24	24	FBS 2-5 3030161
UT 6	6	UT 2,5	2,5	40	56	RB UT 6-(2,5/4) 3047251
		UT 4	4	45	56	
		PT 2,5	2,5	40	56	RB UT 6-ST(2,5/4) 3047264
		PT 4	4	45	56	
		ST 2,5	2,5	40	56	
		ST 4	4	45	56	
		QTC 1,5	1,5	35	56	
QTC 2,5	2,5	40	56			
UT 10	10	UT 2,5	2,5	40	65	RB UT 10-(2,5/4) 3047060
		UT 4	4	45	65	
		PT 2,5	2,5	40	65	RB UT 10-ST(2,5/4) 3047086
		PT 4	4	45	65	
		ST 2,5	2,5	40	65	
		ST 4	4	45	65	
		QTC 1,5	1,5	35	65	
QTC 2,5	2,5	40	65			
UT 16	16	UT 2,5	2,5	40	80	RB UT 16-(2,5/4) 3047073
		UT 4	4	45	90	
		UT 6	6	37	74	RB 16-6 3047072
		PT 2,5	2,5	40	80	
		PT 4	4	45	90	
		ST 2,5	2,5	40	80	
		ST 4	4	45	90	
		QTC 1,5	1,5	35	70	
		QTC 2,5	2,5	40	80	
		UT 2,5	2,5	40	80	
UT 4	4	45	90			
UT 35	35	PT 2,5	2,5	40	80	RB UT 35-(2,5/4) 3047277
		PT 4	4	45	90	
		ST 2,5	2,5	40	80	RB UT 35-ST(2,5/4) 3047280
		PT 4	4	45	90	
		ST 4	4	45	90	
		QTC 1,5	1,5	35	70	
		QTC 2,5	2,5	40	80	
UT 35	35	UT 10	10	57	114	RB UT 35-10 3032168
		UT 16	16	90	90	RB 35-16 3032169

## Переходное шунтирование при помощи стандартных проходных клемм RT

Питание		Отвод		Подача питания с одной стороны	Подача питания по центру	Перемычка
Клемма	Сечение [мм <sup>2</sup> ]	Клемма	Сечение [мм <sup>2</sup> ]	I <sub>макс.</sub> [A]	I <sub>макс.</sub> [A]	
RT 5	6	UT 2,5	2,5	40	56	RB UT 6-(2,5/4) 3047251
		UT 4	4	40	56	
		RT 3	2,5	40	56	RB UT 6-ST(2,5/4) 3047264
		PT 2,5	2,5	40	56	
		PT 4	4	40	56	
		ST 2,5	2,5	40	56	
		ST 4	4	40	56	
RT 8	35	QTC 1,5	1,5	35	56	RB ST 10-(2,5/4) 3030873
		QTC 2,5	2,5	40	56	
		RT 3	2,5	40	56	
RT 8	35	UT 2,5	2,5	40	65	RB ST 10-(2,5/4) 3030873
		UT 4	4	45	65	



### Переходное шунтирование при помощи стандартных проходных клемм РТ и ST

Питание		Отвод		Подача питания с одной стороны	Подача питания по центру	Перемычка	
Клемма	Сечение [мм²]	Клемма	Сечение [мм²]	I <sub>макс.</sub> [А]	I <sub>макс.</sub> [А]		
ST 2,5 PT 2,5	2,5	PT 1,5/S	1,5	24	30	RB ST (2,5/4)-1,5/S 3214356	
		ST 1,5	1,5	31	31	RB ST (2,5/4)-1,5 3038943	
		QTC 1,5	1,5	31	31	FBS 2-5 3030161	
ST 4 PT 4	4	PT 1,5/S	1,5	24	40	RB ST (2,5/4)-1,5/S 3214356	
		ST 1,5	1,5	35	40	RB ST (2,5/4)-1,5 3038943	
		PT 2,5	2,5	40	40	FBS 2-5 3030161	
		ST 2,5	2,5	40	40		
		QTC 1,5	1,5	35	40	FBS 2-6 3030336	
		QTC 2,5	2,5	40	40		
ST 6 PT 6	6	PT 1,5/S	1,5	24	48	RB ST 6-1,5/S 3213250	
		PT 2,5	2,5	40	56	RB ST 6-(2,5/4) 3030860	
		PT 4	4	45	56		
		ST 2,5	2,5	40	56		
		ST 4	4	45	56		
		QTC 1,5	1,5	35	56		
		QTC 2,5	2,5	40	56		
ST 10 PT 10	10	PT 1,5/S	1,5	24	48	RB ST 10-1,5/S 3213252	
		PT 2,5	2,5	40	65	RB ST 10-(2,5/4) 3030873	
		PT 4	4	45	65		
		ST 2,5	2,5	40	65		
		ST 4	4	45	65		
		QTC 1,5	1,5	35	65		
		QTC 2,5	2,5	40	65		
		ST 16 PT 16	16	PT 6	6		37
ST 6	6			37	74	RB ST 16-1,5/S 3213254	
PT 1,5/S	1,5			24	48		
PT 2,5	2,5			40	80		
PT 4	4			45	90		
ST 2,5	2,5			40	80		
ST 4	4			45	90		
QTC 1,5	1,5			35	70		
QTC 2,5	2,5			40	80		
ST 35	35			PT 2,5	2,5		40
		PT 4	4	45	90		
		ST 2,5	2,5	40	80		
		ST 4	4	45	90		
		QTC 1,5	1,5	35	70		
		QTC 2,5	2,5	40	80		
		ST 35	35	90	90	RB 35-16 3032169	
		STS 4	4	STS 2,5	2,5	40	40
STS 6	6	STS 2,5	2,5	40	56	RB ST 6-(2,5/4) 3030860	
		STS 4	4	45	56		

### Переходное шунтирование при помощи стандартных проходных клемм QT

Питание		Отвод		Подача питания с одной стороны	Подача питания по центру	Перемычка
Клемма	Сечение [мм²]	Клемма	Сечение [мм²]	I <sub>макс.</sub> [А]	I <sub>макс.</sub> [А]	
QTC 2,5	2,5	QTC 1,5	1,5	31	31	FBS 2-5 3030161

## Принадлежности

### Контрольный штекер PS ...

- Контрольный штекер, состоящий из двух элементов, для индивидуального подбора цветов штекеров
- Контрольные штекеры устанавливаются в функциональный ряд шунтирования клемм системы CLIPLINE complete или в предусмотренные для этого контрольные отводы
- Корпуса устанавливаемых в ряд штекеров PS-...2,3MM могут использоваться для создания контрольных адаптеров в соответствии с индивидуальными потребностями пользователя



Описание	Цвет	Данные для заказа			Данные для заказа		
		Тип	Артикул №	Штук	Тип	Артикул №	Штук
Корпус модульного штекера для подключения тестера, для металлической части MPS, маркируется с помощью ZB 5	красный	PS-5/2,3MM RD	3038723	10			
	красный	PS-6/2,3MM RD	3038736	10			
	красный	PS-8/2,3MM RD	3048564	10			
Изоляционная втулка, для металлической части MPS	белый				MPS-IH WH	0201663	10
	красный				MPS-IH RD	0201676	10
	синий				MPS-IH BU	0201689	10
	желтый				MPS-IH YE	0201692	10
	зеленый				MPS-IH GN	0201702	10
	серый				MPS-IH GY	0201728	10
	черный				MPS-IH BK	0201731	10
Контрольный штекер, металлическая деталь, диаметр 2,3 мм	серебристый	MPS-MT	0201744	10	MPS-MT	0201744	10
Диаметр 4 мм	серебристый	MPS-MT/ 4MM	3048577	10	MPS-MT/ 4MM	3048577	10

### Контрольный штекер PS ...

- Контрольные штекеры устанавливаются в функциональный ряд шунтирования клемм системы CLIPLINE complete или в предусмотренные для этого контрольные отводы



Описание	Цвет	Данные для заказа		
		Тип	Артикул №	Штук
Отдельный контрольный штекер, форма поставки: 1-конт.	красный			
Наборный контрольный штекер, форма поставки: набор из 10 шт. с соединительным штифтом	красный	PS-UK 2,5 B/E	3001132	10
Наборный контрольный штекер, форма поставки: набор из 10 шт. с соединительным штифтом	красный	PS-UK 2,5 B/Z-5	3001226	1
Наборный контрольный штекер, форма поставки: набор из 10 шт. с соединительным штифтом	красный	PS-UK 2,5 B/Z-6	3001239	1

### Контрольный штекер PS ...

- Контрольные штекеры устанавливаются в функциональный ряд шунтирования клемм системы CLIPLINE complete или в предусмотренные для этого контрольные отводы



Данные для заказа			Данные для заказа		
Тип	Артикул №	Штук	Тип	Артикул №	Штук
PS-UKK/E	3000641	10	PS-UKK 3	3000638	1
			PS-UKK 5	3000625	1

Описание	Цвет
Отдельный двухъярусный контрольный штекер, одновременный контакт в верхнем и нижнем ярусах, форма поставки: 1-контактное исполнение, для УТТВ ...	красный
Двухъярусный наборный контрольный штекер, одновременный контакт в верхнем и нижнем ярусах, форма поставки: 10-контактные блоки с 2 соединительными штифтами, для УТТВ 2,5	красный
Двухъярусный наборный контрольный штекер, одновременный контакт в верхнем и нижнем ярусах, форма поставки: 10-контактные блоки с 2 соединительными штифтами, для УТТВ 4	красный

### Наборные тестовые вилки PS-... и проставки DP PS-...

- Контрольные штекеры устанавливаются в функциональный ряд шунтирования клемм системы CLIPLINE complete
- С помощью наборных контрольных штекеров PS-... и проставок DP PS-... можно собрать контрольный адаптер любой конфигурации



Соединительный контрольный штекер

Дистанционные прокладки

Данные для заказа			Данные для заказа		
Тип	Артикул №	Штук	Тип	Артикул №	Штук
PS-3,5/E	3031012	10	DP PS-3,5	3031011	10
PS-4/E	3036709	10	DP PS-4	3036712	10
PS-3,5	3031010	10	DP PS-5	3036725	10
PS-4	3030970	10	DP PS-6	3036738	10
PS-5	3030983	10	DP PS-8	3036741	10
PS-6	3030996	10			
PS-8	3031005	10			

Описание	Цвет
Отдельный контрольный штекер, ширина 3,5 мм, маркировка посредством ZBF 3,5 и UC-TMF 3,5	красный
ширина 4,2 мм, маркировка посредством ZBF 4, UC-TMF 4 и UC-TMF 4	красный
Модульный штекер для подключения тестера, для индивидуальной сборки штекерных колодок тестера 3,5 мм, маркировка полосами ZBF 3,5 и UC-TMF 3,5	красный
4,2 мм, маркировка полосами ZBF 4, UC-TMF 4 и UC-TMF 4	красный
5,2 мм, маркировка полосами ZBF 5, UC-TMF 5 и UC-TMF 5	красный
6,2 мм, маркировка полосами ZBF 6, UC-TMF 6 и UC-TMF 6	красный
8,2 мм, маркировка полосами ZBF 8, UC-TMF 8 и UC-TMF 8	красный

## Принадлежности

### Адаптер для тестового штекера PAI ...

- Надежный контакт контрольных штекеров диаметром 4 мм с функциональными гнездами
- Малый внешний диаметр контрольного гнезда также обеспечивает возможность использования защитных штекеров с защитой от прикосновений

**Примечания:**

<sup>1)</sup> Во включенном состоянии имеется защита от случайного касания согласно DIN EN 50274.



Контрольный адаптер 4 мм, для клемм с разделением 4,2 мм



Контрольный адаптер 4 мм, для клемм с разделением 5,2 мм, 6,2 мм и 8,2 мм

**Данные для заказа**

Тип	Артикул №	Штук
PAI-4	<a href="#">3030925</a>	10

**Данные для заказа**

Тип	Артикул №	Штук
PAI-4-N GY	<a href="#">3032871</a>	10

Описание	Цвет
Переходник, контр. гнездо 4 мм <sup>1)</sup>	серый

### Адаптер для тестового штекера PAI-4-FIX...

- Контрольные адаптеры для установки защитных штекеров диаметром 4 мм
- Подсоединяется и надежно фиксируется в любой точке функционального ряда шунтирования

**Примечания:**

Во включенном состоянии имеется защита от случайного касания согласно DIN EN 50274.



Контрольный адаптер 4 мм, для клемм с разделением 5,2 мм и 6,2 мм



Контрольный адаптер 4 мм, для клемм с разделением 8,2 мм

**Данные для заказа**

Тип	Артикул №	Штук
PAI-4-FIX-5/6 OG	<a href="#">3035974</a>	10
PAI-4-FIX-5/6 YE	<a href="#">3035977</a>	10
PAI-4-FIX-5/6 GN	<a href="#">3035978</a>	10
PAI-4-FIX-5/6 VT	<a href="#">3035979</a>	10
PAI-4-FIX-5/6 BK	<a href="#">3035980</a>	10
PAI-4-FIX-5/6 BU	<a href="#">3035975</a>	10
PAI-4-FIX-5/6 RD	<a href="#">3035976</a>	10
PAI-4-FIX-5/6 GY	<a href="#">3035982</a>	10
PAI-4-FIX-5/6 BN	<a href="#">3035981</a>	10
PAI-4-FIX-5/6 WH	<a href="#">3035983</a>	10

**Данные для заказа**

Тип	Артикул №	Штук
PAI-4-FIX OG	<a href="#">3034455</a>	10
PAI-4-FIX YE	<a href="#">3032745</a>	10
PAI-4-FIX GN	<a href="#">3032758</a>	10
PAI-4-FIX VT	<a href="#">3032761</a>	10
PAI-4-FIX BK	<a href="#">3032774</a>	10
PAI-4-FIX BU	<a href="#">3032729</a>	10
PAI-4-FIX RD	<a href="#">3032732</a>	10
PAI-4-FIX GY	<a href="#">3032790</a>	10
PAI-4-FIX BN	<a href="#">3032787</a>	10
PAI-4-FIX WH	<a href="#">3032797</a>	10

Описание	Цвет
Контрольный адаптер, для защитных штекеров диаметром 4 мм, фиксируется в ряду шунтирования	оранжевый
	желтый
	зеленый
	фиолетовый
	черный
	синий
	красный
	серый
	коричневый
	белый

## Тестовые штекеры PAIS ...

## Примечания:

<sup>1)</sup> Во включенном состоянии имеется защита от случайного касания согласно DIN EN 50274.

- Угловые контрольные штекеры для установки защитных штекеров диаметром 4 мм
- Подсоединяется и надежно фиксируется в любой точке функционального ряда шунтирования



Описание	Цвет	Данные для заказа		
		Тип	Артикул №	Штук
Тестовые штекеры <sup>1)</sup>	серый	PAIS-4-FIX GY	<a href="#">3032791</a>	10
	черный	PAIS-4-FIX BK	<a href="#">3032792</a>	10
	красный	PAIS-4-FIX RD	<a href="#">3032793</a>	10

## Крышка для шахты проводника СЕС ...

- Заглушки для закрытия шахты проводника
- Применение в клеммах с зажимами push-in PT 2,5 и пружинными соединительными клеммами ST 2,5

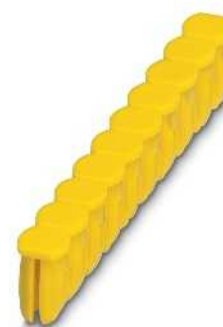

Описание	Цвет	Данные для заказа		
		Тип	Артикул №	Штук
Крышка для шахты проводника, 10-конт.	желтый	СЕС 2,5	<a href="#">3062757</a>	50



## Принадлежности

### Штекерные держатели предохранителя P-FU ...

- Возможность нанесения крупной маркировки
- Модели с двухполюсным индикатором повреждений
- Контрольные контакты на обеих сторонах предохранителя

#### Примечания:

- 1) При выходе из строя предохранителя выходная цепь продолжает оставаться под напряжением.
- 2) Макс. рассеиваемая мощность см. стр. 658.



Штекер с держателем предохранителя 6,4 мм, для стеклянных предохранителей 5 x 20 мм

#### Технические характеристики

Ширина	Длина	Высота
6,4	23,5	45,5
6,3 <sup>2)</sup>		

#### Данные для заказа

Тип	Артикул №	Штук
P-FU 5X20-5	3209235	10
P-FU 5X20 LED 24-5	3209248	10
P-FU 5X20 LED 60-5	3209251	10
P-FU 5X20 LED 250-5	3209264	10

#### Принадлежности

UC-TMF 6, UCT-TMF 6 или ZBF 6  
(см. каталог 3)



Предохранительный штекер 6,2 мм, для стеклянных предохранителей 5 x 20 мм

#### Технические характеристики

Ширина	Длина	Высота
6,2	28	25
6,3 <sup>2)</sup>		

#### Данные для заказа

Тип	Артикул №	Штук
P-FU 5X20	3036806	10
P-FU 5X20 LED 24	3036819	10
P-FU 5X20 LED 60	3036822	10
P-FU 5X20 LA 250	3036835	10

#### Принадлежности

UC-TMF 5, UCT-TMF 5 или ZBF 5  
(см. каталог 3)

Размеры	[мм]
Максимальный ток нагрузки	[А]

Описание	Цвет
Предохранительный штекер, ширина 5,2 мм <sup>1)</sup>	черный
СИД для 12-30 В пост. тока, 0,35-0,95 мА	черный
для 30-60 В перем./пост. тока, 0,36-0,95 мА	черный
для 110-250 В перем./пост. тока, 0,4-0,95 мА	черный
Вставка с предохранителем, ширина 6,2 мм <sup>2)</sup>	черный
со световым индикатором 12-30 В DC, 0,31-0,95 мА	черный
для 30-60 В перем./пост. тока, 0,40-0,86 мА	черный
для 110-250 В перем./пост. тока, 0,41-0,96 мА	черный

Маркировка средней гайки

### Штекерные держатели предохранителя P-FU ...

#### Примечания:

- 1) Макс. рассеиваемая мощность см. стр. 658.

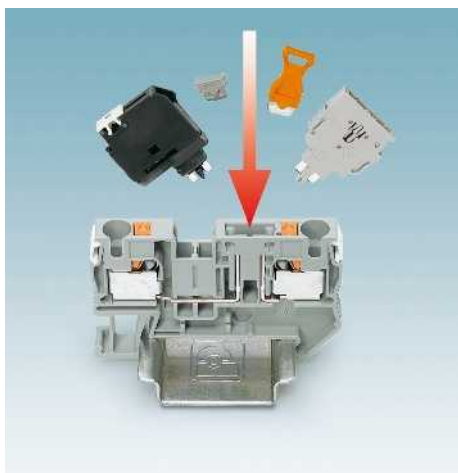

- Возможность нанесения крупной маркировки
- Модели с двухполюсным индикатором повреждений
- Контрольные контакты на обеих сторонах предохранителя

Размеры	[мм]
Максимальный ток нагрузки	[А]

**Общие характеристики**  
Изоляционный материал  
Класс воспламеняемости согласно UL 94

Описание	Цвет
Вставка с предохранителем, ширина 8,2 мм	черный
со световым индикатором 12-30 В DC, 0,31-0,95 мА	черный
для 30-60 В перем./пост. тока, 0,40-0,86 мА	черный
для 110-250 В перем./пост. тока, 0,41-0,96 мА	черный

Маркировка средней гайки



Предохранительный штекер 8,2 мм, для стеклянных предохранителей 6,3 x 32 мм

#### Технические характеристики

Ширина	Длина	Высота
8,2	40	27
10 <sup>1)</sup>		
PA		
V0		

#### Данные для заказа

Тип	Артикул №	Штук
P-FU 6,3X32	3046498	10
P-FU 6,3X32 LED 24	3046508	10
P-FU 6,3X32 LED 60	3046511	10
P-FU 6,3X32 LA 250	3046524	10

#### Принадлежности

UC-TMF 6, UCT-TMF 6 или ZBF 6  
(см. каталог 3)

## Блокировочное устройство S-MT



- Опциональное блокировочное устройство позволяет предотвратить случайное включение
- Применяется во всех клеммах с ножевыми размыкателями ...-MT, входящих в систему CLIPLINE complete



Блокировка включения

<b>Размеры</b>	[мм]
<b>Общие характеристики</b>	
Изоляционный материал	РА
Класс воспламеняемости согласно UL 94	V2

Технические характеристики		
Ширина	Длина	Высота
3,5	10,5	23,1

Описание	Цвет
Блокировочное устройство, вставное	белый

Данные для заказа		
Тип	Артикул №	Штук
S-MT	3247954	50

## Штекер-разъединитель P-DI

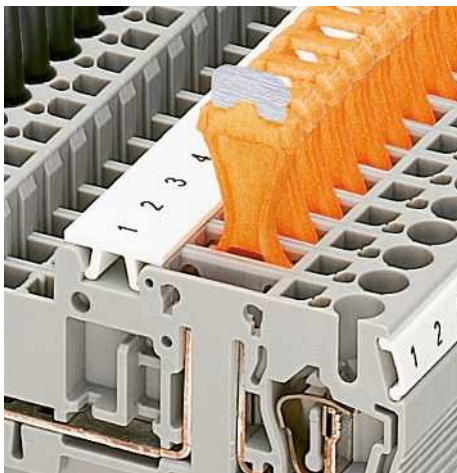

- Для размыкания цепи необходимо просто извлечь штекер-разъединитель P-DI и установить его обратно в гнездо в „перевернутом“ положении
- Применяется во всех клеммах с размыкателями ...-TG, входящих в систему CLIPLINE complete

<b>Примечания:</b>
1) Учитывайте макс. ток нагрузки.



Функциональный штекер для универсальной разделительной зоны

<b>Размеры</b>	[мм]
<b>Расчетные данные</b>	
Максимальный ток нагрузки	[А]
20	
<b>Общие характеристики</b>	
Изоляционный материал	РА
Класс воспламеняемости согласно UL 94	V2

Технические характеристики		
Ширина	Длина	Высота
3,5	10,8	23,1

Описание	Цвет
Ножевая вставка <sup>1)</sup>	оранжевый

Данные для заказа		
Тип	Артикул №	Штук
P-DI	3036783	50

## Принадлежности

### Заглушка-перемычка P-FIX



- Проходная металлическая заглушка-перемычка P-FIX разрывает цепь по контуру в точке разделения и не демонтируется после использования
- Применяется во всех клеммах с размыкателями ...-TG, входящих в систему CLIPLINE complete

#### Примечания:

1) Учитывайте макс. ток нагрузки.

Размеры	[мм]
Ширина	4
Длина	10,5
Высота	-
Расчетные данные	[А]
Максимальный ток нагрузки	20
Общие характеристики	
Изоляционный материал	PA
Класс воспламеняемости согласно UL 94	V0
Описание	Цвет
Проходная вставка-заглушка <sup>1)</sup>	серый



Проходной соединитель

Технические характеристики		
Ширина	Длина	Высота
4	10,5	-
Максимальный ток нагрузки: 20 А		
Изоляционный материал: PA		
Класс воспламеняемости: V0		
Данные для заказа		
Тип	Артикул №	Штук
P-FIX	3038956	50

### Штекерные модули для электронных компонентов P-CO ...

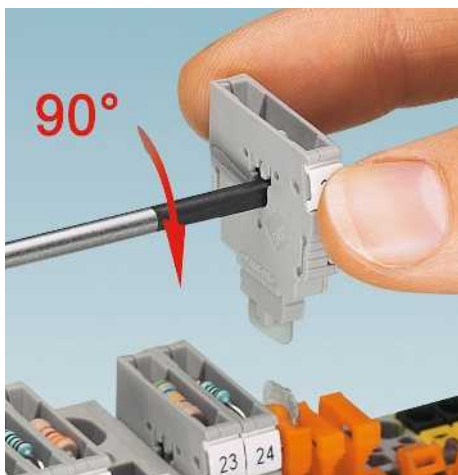

- Запатентованный штекер для установки электронных компонентов P-CO обеспечивает возможность быстрого и надежного подсоединения элемента посредством пружинного контакта
- Кодировочный паз обеспечивает защиту от включения с неправильной полярностью
- Для проведения комплектации пружинные разъемы, расположенные внутри штекера, открываются и

- закрываются путем поворачивания с помощью стандартной отвертки
- Применяется во всех клеммах с размыкателями ...-TG, входящих в систему CLIPLINE complete

#### Примечания:

1) Учитывайте макс. ток нагрузки. В зависимости от рассеиваемой мощности элемента. Макс. 0,5 Вт при одиночном расположении.

2) В зависимости от рассеиваемой мощности элемента. Макс. 1 Вт при одиночном расположении.

3) Встроены: диод 1N 4007, обратное напряжение: 1300 В, допустимый ток нагрузки при длительной работе: 1,0 А

Размеры	[мм]
Ширина	5,2
Длина	24,2
Высота	33,3
Расчетные данные	[А]
Максимальный ток нагрузки	6 <sup>2)</sup>
Общие характеристики	
Изоляционный материал	PA
Класс воспламеняемости согласно UL 94	V0
Описание	Цвет
Штекерный модуль с установленным элементом, маркируется с помощью ZBF 5 или UC-TMF 5 <sup>1)</sup>	серый
Компонентная вставка, встроенный диод 1N 4007, прямое направление: слева направо, если смотреть: со стороны открытой части клеммы <sup>3)</sup>	серый
Прямое направление: справа налево, направления взгляда: со стороны открытой части клеммного модуля	серый



штекер для компонентов схемы

Технические характеристики		
Ширина	Длина	Высота
5,2	24,2	33,3
Максимальный ток нагрузки: 6 <sup>2)</sup> А		
Изоляционный материал: PA		
Класс воспламеняемости: V0		
Данные для заказа		
Тип	Артикул №	Штук
P-CO	3036796	10
P-CO 1N4007/R-L	3032457	10
P-CO 1N4007/L-R	3032460	10

## Штекер для установки электронных компонентов P-CO XL

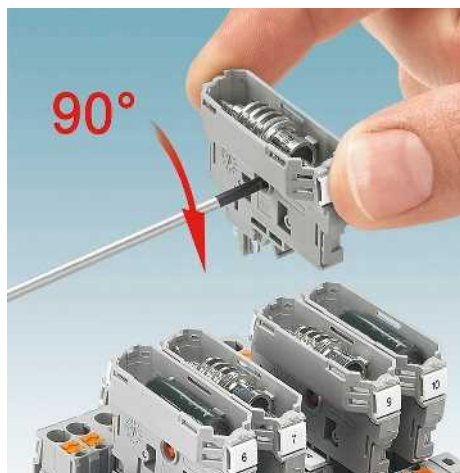

- Быстрое встраивание компонентов без пайки при помощи пружинной клеммы
- Возможность установки на любые разделительные клеммы CLIPLINE complete благодаря универсальной разделительной зоне
- Надежное применение отдельных компонентов с высокой мощностью потерь благодаря оптимальному отводу тепла
- Встраивание отдельных элементов диаметром 10 мм штекерным способом
- Кодировка исключает ошибки подключения

## Примечания:

<sup>1)</sup> В зависимости от рассеиваемой мощности элемента. Макс. 1 Вт при одиночном расположении.



ШТЕКЕР ДЛЯ КОМПОНЕНТОВ СХЕМЫ



## Технические характеристики

Ширина	Длина	Высота
12,3	41,2	37,5
<b>Расчетные данные</b>		
Максимальный ток нагрузки [A]		
10 <sup>1)</sup>		
<b>Общие характеристики</b>		
Изоляционный материал		
PA		
V0		

## Данные для заказа

Тип	Артикул №	Штук
P-CO XL	3036797	10
P-CO XL SKN	3036798	10
P-CO XL-UT	3036799	10

## Принадлежности

UC-TMF 8 или ZBF 8 (см. каталог 3)

Размеры	
	[мм]
<b>Расчетные данные</b>	
Максимальный ток нагрузки [A]	
10 <sup>1)</sup>	
<b>Общие характеристики</b>	
Изоляционный материал	
Класс воспламеняемости согласно UL 94	
<b>Описание</b>	
	Цвет
<b>Штекер для установки электронных компонентов, для разделительных клемм PT, ST, QTC, установка в средний паз для маркировки</b>	
	серый
<b>Штекер для установки электронных компонентов, возможность оснащения диодом SKN 2,5, для разделительных клемм PT, ST, QTC, установка в средний паз для маркировки</b>	
	серый
<b>Штекер для установки электронных компонентов, для разделительных клемм UT</b>	
	серый

Маркировка бокового паза

## Принадлежности

### Держатели табличек STP ..., для многоярусных клемм



#### STP ...

- Держатели табличек позволяют увеличить поверхность многоярусных клемм для нанесения обозначений
- В зависимости от конструкции держатели маркировочных табличек вставляются в фиксаторы на верхнем уровне клеммы

#### STP ...-ZB

- Держатели табличек вставляются, к примеру, в центральный маркировочный паз пружинных клемм ST, таким образом вдвое увеличивая поверхность для нанесения обозначений, см. рисунок ниже

#### CARRIER-TM 300

- Установка в плоский боковой паз для маркировочных табличек любых клеммы системы CLIPLINE complete
- Для установки маркеров для клемм ZB ..., UC-TM ... или UCT-TM ... и увеличения таким образом поверхности для нанесения обозначений.

#### CARRIER-TMD 300

- Двухрядный, фиксируемый адаптер для установки двух клеммных маркировочных элементов ZB ... или UC-TM ... и UCT-TM ..., двукратное увеличение поверхности для нанесения маркировки



Держатели маркировочных табличек

#### Общие характеристики

Материал	PA
Класс воспламеняемости согласно UL 94	V2
Допустимый температурный диапазон	-40 ... 100
Состав	не содержит силикона и галогенов

#### Технические характеристики

Материал	PA
Класс воспламеняемости согласно UL 94	V2
Допустимый температурный диапазон	-40 ... 100
Состав	не содержит силикона и галогенов

#### Описание

Цвет

**Двойной держатель таблички**, для установки в двухъярусные клеммы Push-in PTTB 1,5/S, маркировка при помощи: ZB(F) 3,5 или UCT-TM(F) 3,5

серый

**Тройной держатель таблички**, для установки в любые трехъярусные клеммы Push-in PT 1,5/S-3..., маркировка при помощи: ZB(F) 3,5 или UCT-TM(F) 3,5

серый

**Двойной держатель таблички**, для установки в двухъярусные пружинные клеммы STTB 1,5, PTTB 1,5, маркировка при помощи: UC-TM(F) 4, ZB(F) 4 или UCT-TM(F) 4

серый

**Двойной держатель таблички**, для установки в трехъярусные клеммы STTB 2,5, STTB 4, PTTB 2,5, PTTB 4, маркировка при помощи: UC-TM(F) 5, ZB(F) 5 или UCT-TM(F) 5

серый

**Тройной держатель таблички**, для установки в трехъярусные клеммы ST 2,5-3..., PT 2,5-3..., маркировка при помощи: UC-TM(F) 5, ZB(F) 5 или UCT-TM 5

серый

**Тройной держатель таблички**, для установки в трехъярусные клеммы для быстрого подключения QTTCB ... и QTTCBS ..., маркировка при помощи: UC-TM(F) 5, ZB(F) 5 или UCT-TM(F) 5

серый

**Двойной держатель таблички**, для установки в любые клеммы шириной 4,2 мм с пазом для планки Zack по центру, маркировка при помощи: UC-TM(F) 4, ZB(F) 4 или UCT-TM(F) 4

серый

**Двойной держатель таблички**, для установки в любые клеммы шириной от 5,2 мм с пазом для планки Zack по центру, маркировка при помощи: UC-TM(F) 5, ZB(F) 5 или UCT-TM(F) 5

серый

**Адаптер таблички**, длина 300 мм длины, фиксация в боковом пазу электротехнических клемм, для установки UC-TM..., ZB... или UCT-TM...

серый

**Адаптер таблички, двухрядный**, длина 300 мм, для установки в центральный паз электротехнических клемм, для установки двух UC-TM..., ZB... или UCT-TM...

серый

**Адаптер таблички**, как CARRIER-TM 300, поверхность для нанесения обозначений расположена под углом к верхней части клеммы, для установки UC-TM..., ZB... или UCT-TM...

серый

#### Данные для заказа

Тип	Артикул №	Штук
STP 3,5-2	0830131	100
STP 3,5-3	0830132	100
STP 4-2	0810575	100
STP 5-2	0800967	100
STP 5-3	0810562	100
STP 5-2/S	0800970	100
STP 4-2-ZB	3038613	100
STP 5-2-ZB	3037643	100
CARRIER-TM 300	0828282	25
CARRIER-TMD 300	0828693	25
CARRIER-TMH 300	0830670	25



**Маркировка для клеммных групп GBS ...**

- Компактная групповая прямая маркировка клеммы
- Возможность установки во все клеммы с высоким центральным пазом для маркировочных табличек
- Большие надписи на этикетках или вручную с помощью B-STIFT или X-PEN



Шаг 3,5 мм и 5,2 мм



Шаг 29 мм

Общие характеристики	
Материал	PA
Класс воспламеняемости согласно UL 94	V2
Допустимый температурный диапазон	-40 ... 120
Состав	не содержит силикона и галогенов

Технические характеристики		
Материал	PA	
Класс воспламеняемости согласно UL 94	V2	
Допустимый температурный диапазон	-40 ... 120	
Состав	не содержит силикона и галогенов	

Технические характеристики		
Материал	PA/PC	
Класс воспламеняемости согласно UL 94	V2	
Допустимый температурный диапазон	-40 ... 100	
Состав	не содержит силикона и галогенов	

Описание	Цвет
<b>Табличка для групповой маркировки</b> , для установки в центральную часть клеммы, маркировка при помощи этикетки EML (24X4)R или EML (25,4X12,7)R... или вручную с помощью маркера B-STIFT или X-PEN, в области основания — с помощью ZB 5, UC-TM 5 или UCT-TM 5	серый
<b>Табличка для групповой маркировки</b> , установка в центральную часть клеммы, маркировка с помощью вставных полос ESL 26 x 6 или EMT (25 x 6) R, в области основания - с помощью полос Zack ZB, длина: 29 мм	серый

Данные для заказа		
Тип	Артикул №	Штук
GBS 5-25X5	0829126	100
GBS 5-25X12	0810588	100

Данные для заказа		
Тип	Артикул №	Штук
GBS-ZB/26X6	0809298	50

**Предупредительные таблички WS...**



- Предупредительные таблички и крышки служат для защиты и обозначения сетевых клемм
- Таким образом предотвращается случайное срабатывание клеммных контактов
- Предупредительные таблички фиксируются в винтовых каналах соответствующих клемм
- Вертикальное и горизонтальное разьединение



**Предупреждающие таблички для клемм серии UT ... и ST ...**

Общие характеристики	
Материал	PA
Стойкостью к истиранию	DIN EN 61010-1 (VDE 0411-1)

Технические характеристики		
Материал	PA	
Стойкостью к истиранию	DIN EN 61010-1 (VDE 0411-1)	

Описание	Цвет
<b>Предупреждающая табличка</b> , для серии UT	
ширина 5,2 мм	желтый
ширина 6,2 мм	желтый
ширина 8,2 мм	желтый
ширина 10,2 мм	желтый
ширина 12 мм	желтый
ширина 16 мм	желтый
<b>Крышка с предупреждающими знаками</b> , для серии ST	
ширина 4,2 мм	желтый
ширина 5,2 мм	желтый
ширина 6,2 мм	желтый
ширина 8,2 мм	желтый
ширина 10,2 мм	желтый

Данные для заказа		
Тип	Артикул №	Штук
WS UT 2,5	3047923	10
WS UT 4	3047332	10
WS UT 6	3047345	10
WS UT 10	3047361	10
WS UT 16	3047374	10
WS UT 35	3047387	10
WST 1,5	3030958	50
WST 2,5	3030941	50
WST 4	3030954	50
WST 6	3030967	10
WST 10/35	3030006	25

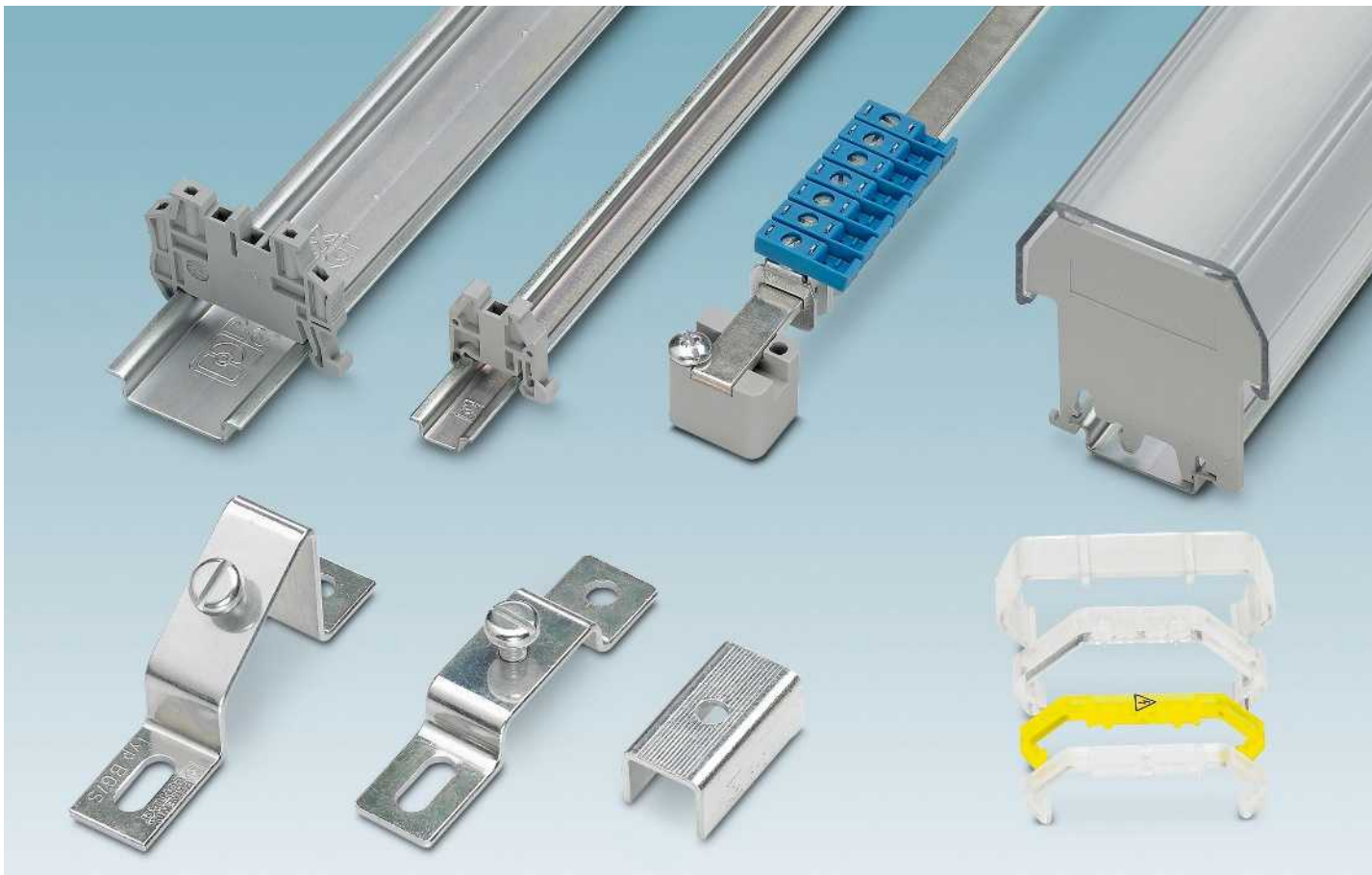

Монтажные принадлежности служат для быстрого и надежного монтажа компонентов и подключения оборудования. Правильный подбор монтажных принадлежностей позволяет оптимально использовать пространство внутри шкафов управления. Основу любого монтажа в шкафу управления составляют несущие рейки. Они являются надежным приспособлением для установки соответствующих компонентов.

Phoenix Contact предоставляет широкий ассортимент стандартных несущих реек из различных материалов. Вы можете заказать рейки, нарезанные на требуемую длину, и с высверленными отверстиями. Фиксаторы кабеля и соответствующие профильные рейки дополняют ассортимент продукции.

Для надежной боковой фиксации компонентов, эксплуатируемых в условиях повышенных ударных и вибрационных нагрузок, используются концевые держатели. В зависимости от конкретного случая они легко крепятся на несущие рейки при помощи шурупов или защелок, как серия CLIPFIX. Держатели маркировочных табличек предназначены для крепления к концевым держателям. Это обеспечивает визуальное разделение блоков клеммных колодок и прекрасный обзор отдельных блоков клемм.

Для обеспечения требуемой безопасности поставляется широкий спектр защитных профилей.

Широкий ассортимент кабельных коробов позволяет потребителям легко и удобно прокладывать кабели, проламываемые боковые перемычки без использования дополнительных инструментов. В ассортимент монтажных принадлежностей также входят монтажные материалы с ответвляющимися, евроклеммами и безвинтовыми клеммами.

Подробная информация приведена в каталоге 3 или на сайте [phoenixcontact.net/products](http://phoenixcontact.net/products)

**i** Ваш веб-код: #0094



В области производства электрошкафов несущие рейки NS 15 и NS 35 характеризуются высокой точностью размеров и улучшенными свойствами поверхности благодаря двойной термообработке. Поверхность реек оцинкована и пассивирована согласно требованиям RoHS.



Концевые держатели гарантируют надежное крепление компонентов на монтажных рейках NS 15 и NS 35. Из широкого ассортимента концевых держателей вы всегда можете подобрать нужный вариант для конкретных целей.

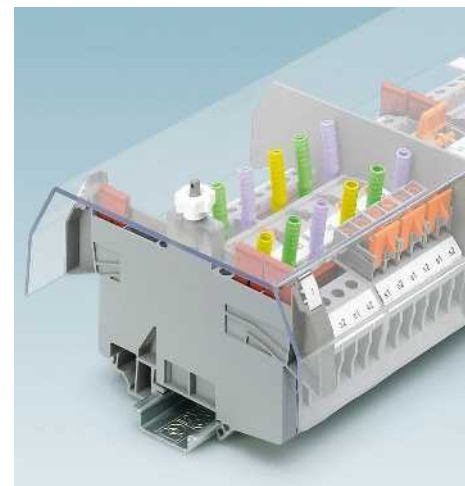

Защитные профили закрывают токоведущие компоненты. Помимо этого, они обеспечивают защиту от непроизвольного срабатывания клеммных контактов или разделительных клемм.



Phoenix Contact предлагает различные электротехнические ответвительные клеммы и клеммы питания для магистральных шин коммутационных устройств.



Широкий ассортимент евроклемм включает в себя как клеммы с защитой провода, так и клеммы без защиты. Для отделения одного из полюсов клеммы достаточно ее просто повернуть, дополнительные инструменты не требуются. Благодаря технологии соединения push-in безвинтовые клеммы позволяют вставлять жесткие провода или провода с кабельными наконечниками прямо в клеммный контакт. Надежность соединения обеспечивается малым усилием установки и высоким вытягивающим усилием провода.



Они нужны как в современных распределительных устройствах так и в простых распределительных шкафах: устанавливаемые на шину нормированные розетки. Смонтированная на открытом месте розетка обеспечивает удобное подсоединение монтажного инструмента, оборудования для технического обслуживания и другого электрооборудования.

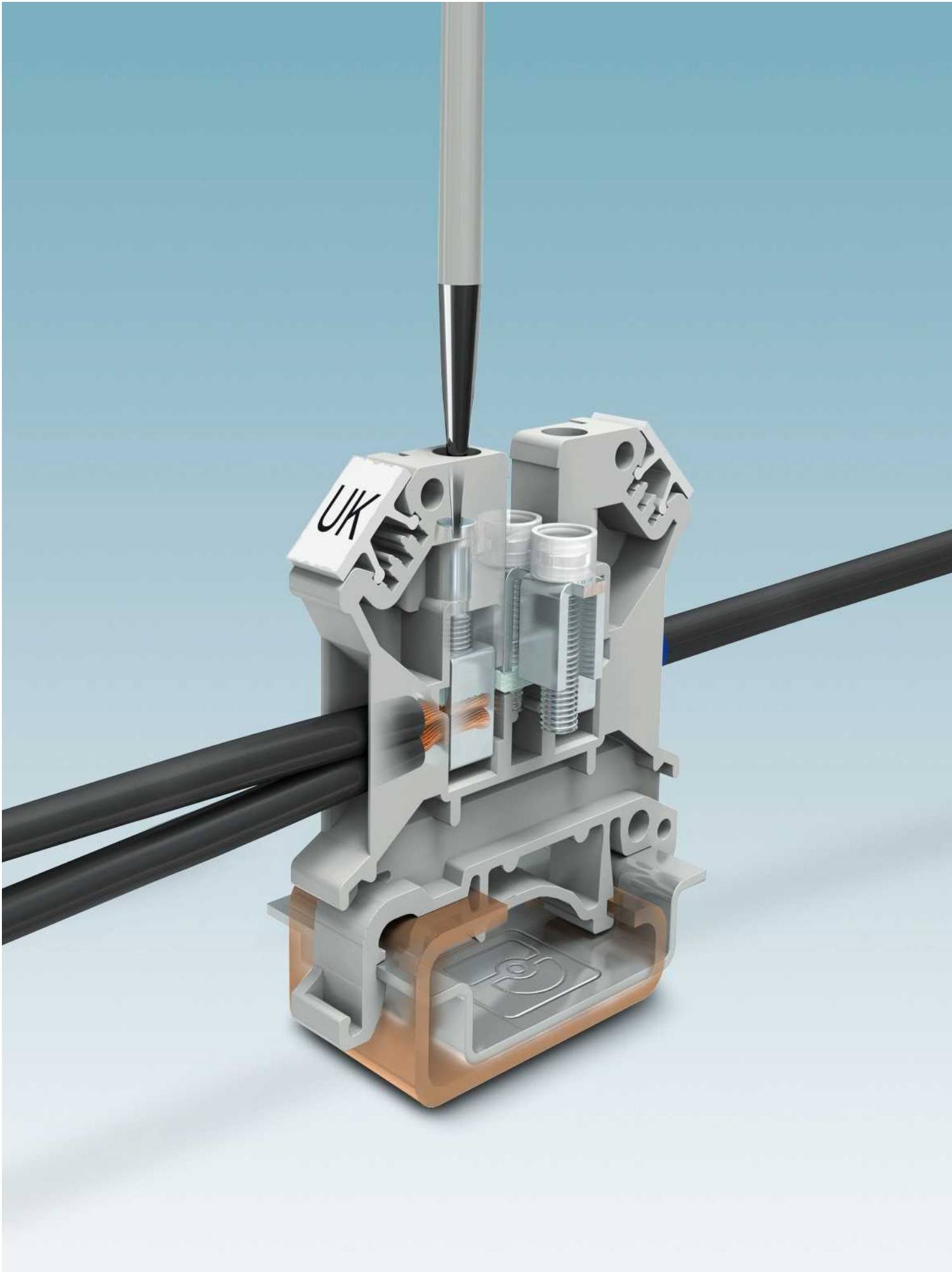



# Универсальные клеммы UK, клеммы для подключения экрана SK

## Универсальные клеммные блоки

Среди электротехнических клемм как и прежде доминируют клеммы с винтовыми зажимами. Никакие другие клеммы не могут обеспечить аналогичную силу зажима контакта при таком малом монтажном пространстве. Наши испытанные и признанные во всем мире универсальные клеммы серии UK оснащены, как видно из их названия, универсальным основанием на защелках и подходят для установки на монтажные и

G-образные рейки, а также подсоединения нескольких проводников. Еще одна особенность - винтовые перемычки с высокой нагрузочной способностью по току.

Эта серия включает помимо стандартных клемм и широкий выбор специальных клемм. Сюда относятся клеммы с плоскими контактами, клеммы для использования при высокой температуре и серии клемм для электроснабжения или подключения инженерного оборудования.

Клеммы основных типоразмеров получили различные допуски и сертифицированы согласно стандартам ATEX и IECEx и могут применяться во взрывоопасных зонах Ex e.

**i** Ваш веб-код: [#1397](#)

## Клеммы для подключения экрана

Клеммы для подключения экрана обеспечивают бесперебойную работу всей системы. Они подходят для присоединения всех стандартных экранирующих оболочек и, благодаря большой площади и низкому активному и индуктивному сопротивлению контакта, соответствуют нормам электромагнитной защиты.

**i** Ваш веб-код: [#0845](#)

## Обзор продукции

<b>Универсальные клеммные блоки UK</b>	<b>418</b>
Проходные и заземляющие клеммы	420
Проходные и заземляющие клеммы с 3 и 4 разъемами	428
Двухъярусные клеммы и двухъярусные заземляющие клеммы	434
Таблица соответствия перемычек	438
Трехъярусные и трехпроводные клеммы для подключения датчиков	442
Четырехпроводные клеммы для подключения датчиков / исполнительных устройств	448
Трех- и четырехъярусные клеммы	450
Клеммы с держателями предохранителей	452
Клеммы для рычажных предохранителей, фотогальваника	462
Клеммы с размыкателями	473
Клеммы с ножевыми размыкателями	476
Ползунковые клеммы, клеммы с размыкателями для измерительных трансформаторов	481
Двухъярусные клеммы со светодиодами, клеммы для элементов, клеммы со световой индикацией	492
Клеммы с коммутируемым заземлением	497
<b>Универсальные клеммные блоки со специальным разъемом UK</b>	<b>498</b>
<b>Клеммы UIK для распределительных сетей зданий</b>	<b>505</b>
<b>Высокотемпературные клеммы SSK</b>	<b>511</b>
<b>Винтовые клеммы с пружинной опорой USST</b>	<b>515</b>
<b>Винтовые мини-клеммы MT и MBK</b>	<b>523</b>
<b>Винтовые клеммы OTTA, RBO und RSC</b>	<b>533</b>
<b>Приборные клеммы G и UDB</b>	<b>559</b>
<b>Принадлежности</b>	<b>564</b>
<b>Клеммы для подключения экрана SK</b>	<b>572</b>



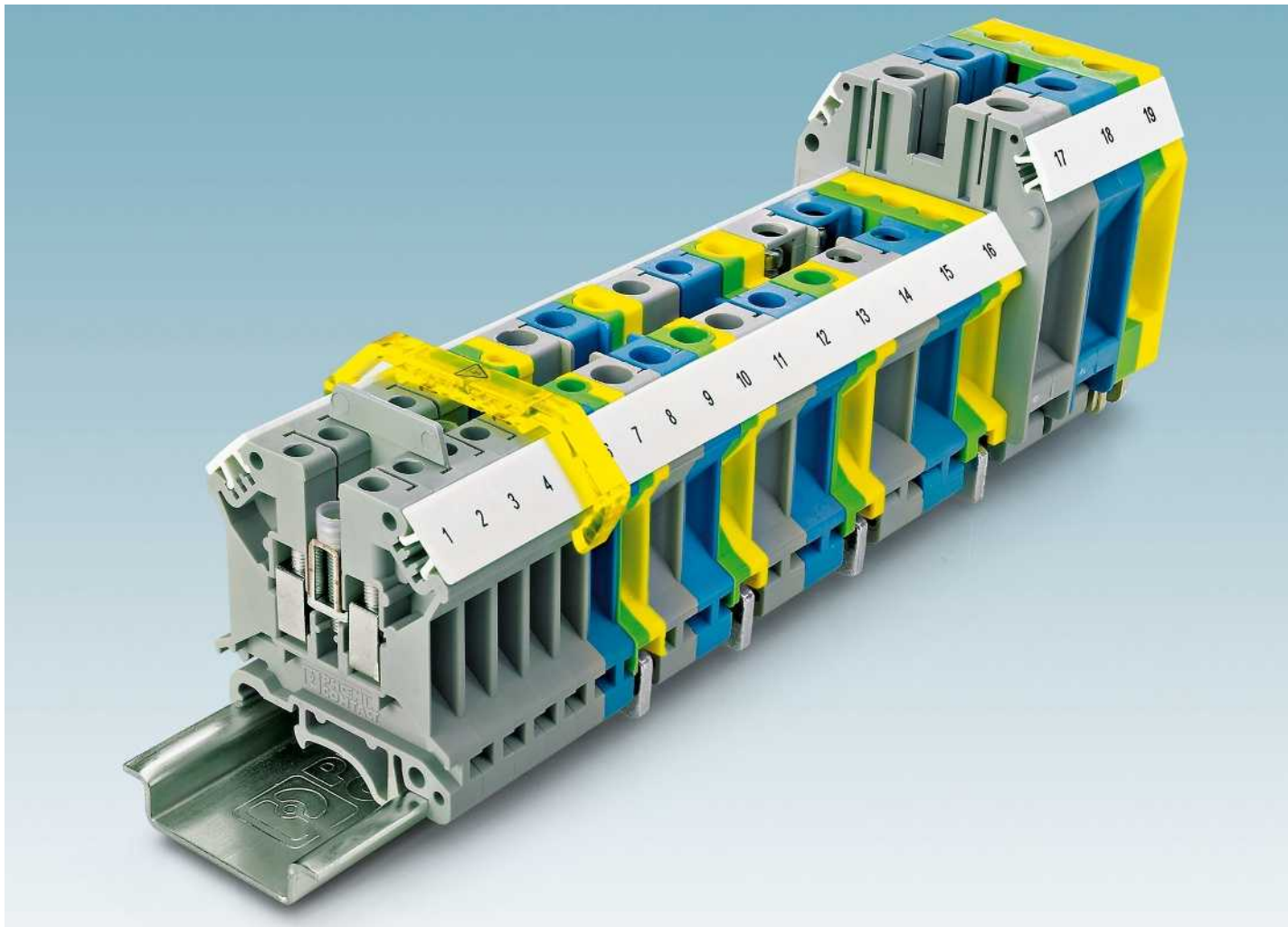

**i** Ваш веб-код: #1397



### Универсальность и эксплуатация, не требующая технического обслуживания

- Винтовой разъем UK отличается тремя характерными чертами.
- Стандарт используемый во всем мире
  - возможность подключения нескольких проводов
  - отсутствие необходимости техобслуживания благодаря использованию принципа „Reakdun“.

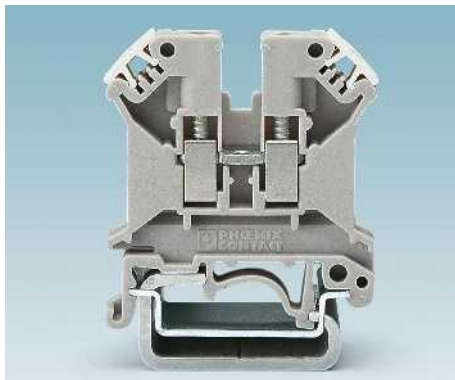

### Универсальная опора корпуса

Универсальная опора обеспечивает возможность простой установки клемм на обоих широко используемых несущих профилях, монтажной рейке NS 35 или несущей рейке NS 32 G-образной формы.

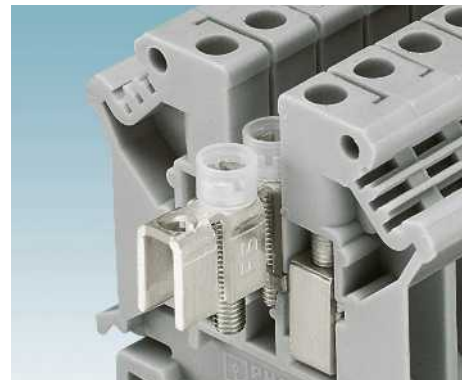

### Система винтовых перемычек

Область применения электротехнических клемм в значительной степени определяется используемыми перемычками. Серия UK включает в себя большой выбор перемычек для оптимального решения все задач в области коммутации.



В сочетании с соответствующими жесткими перемычками ступенчатые языки STL... обеспечивают возможность подсоединения клемм различного поперечного сечения. Это значительно упрощает процесс компоновки клеммных блоков питания.

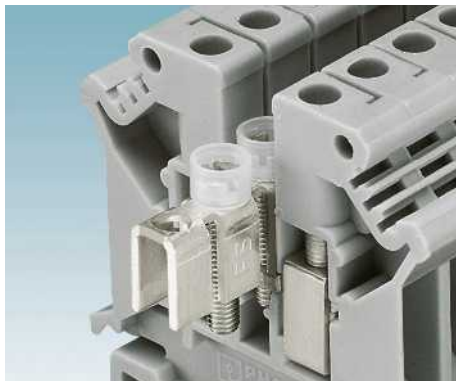

От 10-контактной ленты жесткой перемычки с изолирующим колпачком FBI ... с легкостью отделяется сегмент с любым количеством контактов, который вставляется и фиксируется винтами в канал шунтирования.



L-образная перемычка LB ... позволяет проводить через канал шунтирования две различные цепи питания, используя до 100 клемм. Изолированные цветные контактные винты используются для обозначения цепей.



Коммутационные перемычки с изоляцией ISSBI ... в сочетании с изолирующей перемычкой IS ... позволяют создавать коммутируемые поперечные соединения. При этом винт выполняет функцию токопроводящего коммутационного элемента.

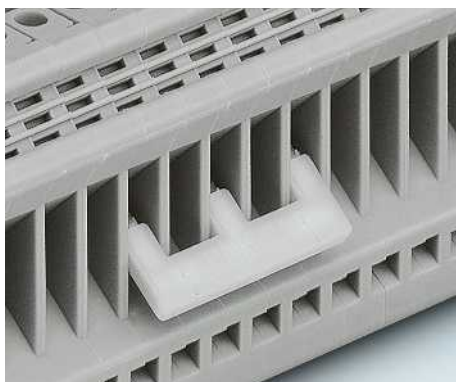

Изолированные вставные перемычки EB ... с проводом или без него просто заводятся под клемму в месте соединения. Сборка перемычек осуществляется в соответствии с количеством контактов. Для соединения несмежных клемм отдельные выводы удаляются.

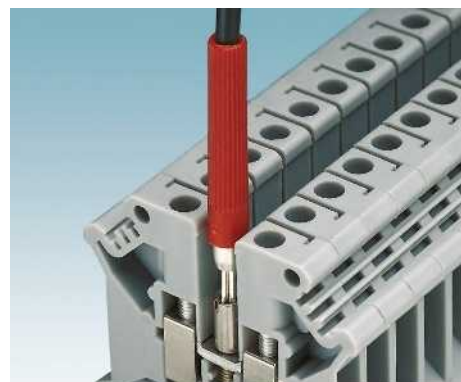

Гнезда контрольных штекеров PSB ... для ввинчивания в ряд шунтирования позволяют создать безопасный контрольный отвод для контрольного штекера 2,3 мм и 4 мм. В клеммах шириной 5,2 мм и 6,2 мм контрольный штекер MPS ... 2,3 мм вставляется непосредственно в ряд шунтирования.



Залогом успешного и быстрого монтажа является крупная и четкая маркировка клеммных контактов. Серия UK предусматривает возможность отдельной маркировки каждого клеммного контакта.



Разделительный диск TS ... предназначен для электрического и оптического разделения соседних перемычек. Для поддержания полного номинального напряжения клемм с обеих сторон перемычки должен быть предусмотрен разделительный диск.



Разделительные пластины выступают за очертания контура клеммы. Они обеспечивают оптическое и электрическое разделение клеммных групп.





- Универсальные клеммы серии UK обладают типичными характеристиками для практического применения
- Универсальное основание для установки на несущие рейки NS 35 и NS 32
- Электрическое объединение выводов клемм можно выполнять двумя способами: с помощью перемычек винтового крепления, устанавливаемых по оси клеммной группы, или с помощью гребенчатых перемычек, вставляемых в вводные отверстия клемм.
- Высокие токи моста

#### Сильноточные клеммы до 240 мм<sup>2</sup>

Описание сильноточных клемм UKH, до 240 мм<sup>2</sup>, приведено в разделе "Винтовые клеммы UT"

CLIP PROJECT planning обеспечивает возможность быстрого и удобного планирования и проектирования клеммных колодок без ошибок.

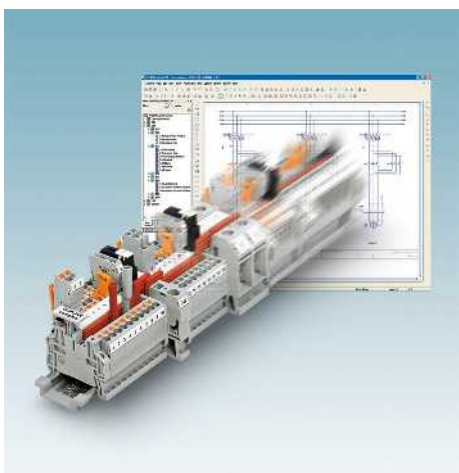

#### Примечания:

Другие модели вставных перемычек см. на сайте: phoenixcontact.net/products

<sup>1)</sup> Указания по монтажу и применению дополнительных принадлежностей во взрывоопасной среде Ex см. на странице 644.



1,5 (1,5) мм<sup>2</sup>, 17,5 А, проходная клемма



Ex: EAC Ex  
KEMA 98ATEX1651 U / IECEx KEM 06.0034U

#### Технические характеристики

Размеры	[мм]	
Размеры	4,2	42,5
Размеры	4,2	42,5
Размеры	4,2	47
Максимальные электрические данные		
I <sub>макс.</sub> [А]	U <sub>макс.</sub> [В]	макс. Ø [мм <sup>2</sup> ]
17,5	500	0,14 - 1,5
МЭК 60947-7-1		
МЭК	UL / CUL	CSA
МЭК	UL / EN 60079-7	
Расчетное напряжение	[В]	500
Номинальный ток / сечение	[А] / [мм <sup>2</sup> ]	17,5 / 1,5
Расчетное сечение	[мм <sup>2</sup> ]	1,5
Диапазон сечений	AWG	26 - 16
Возможности подключения		
1-жильн.	[мм <sup>2</sup> ]	0,14 - 1,5
2-жильный (одинаковые жилы)	[мм <sup>2</sup> ]	0,14 - 0,75
2-жильный гибкий с кабельным наконечником TWIN	[мм <sup>2</sup> ]	-
Макс. сечение с гребенчатым мостиком	[мм <sup>2</sup> ]	-
Общие характеристики		
Длина снятия изоляции	[мм]	7
Резьба винтов		M2
Момент затяжки	[Нм]	0,22 - 0,25
Изоляционный материал		PA
Класс воспламеняемости согласно UL 94		V0

Ширина	Длина	Высота NS 35/7,5	
4,2	42,5	42	
Ширина	Длина	Высота NS 32	
4,2	42,5	47	
I <sub>макс.</sub> [А]	U <sub>макс.</sub> [В]	макс. Ø [мм <sup>2</sup> ]	AWG (UL)
17,5	500	0,14 - 1,5	30-14
МЭК 60947-7-1			Ex
МЭК	UL / CUL	CSA	МЭК/ EN 60079-7
Расчетное напряжение	[В]	500	352
Номинальный ток / сечение	[А] / [мм <sup>2</sup> ]	17,5 / 1,5	17 / 1,5
Расчетное сечение	[мм <sup>2</sup> ]	1,5	0,14-1,5
Диапазон сечений	AWG	26 - 16	26 - 16
Возможности подключения			
однок.	многож.	Кабельный наконечник с пластмассовой втулкой или без	
0,14 - 1,5	0,14 - 1,5	0,25 - 0,75	0,25 - 0,75
0,14 - 0,75	0,14 - 0,75	0,25 - 0,34	-
-	-	-	0,5 - 0,5
-	-	-	-

#### Данные для заказа

Описание	Полосов	Цвет
Клемма, для монтажа на рейку NS 32... или NS 35...	10	серый
		синий

Тип	I <sub>макс.</sub>	Артикул №	Штук
UK 1,5 N		3005837	50
UK 1,5 N BU		3005840	50

#### Принадлежности<sup>1)</sup>

Крышка, ширина 1,5 мм	серый
Крышка, ширина 1,8 мм	серый
Жесткая перемычка, изолированная	10 серебристый
Гребенчатый мостик, изолированный	10 серый
Коммутируемая перемычка на 2 клеммы, в сборе, для усиления изоляции необходимо между полюсами расположить крышку	2 серебристый
Винтовая перемычка, разделяемая, с 10 винтами, для объединения выводов изоляционными опорами IS-K...	10 серебристый
Изоляционная опора, используется в качестве проставки для коммутационной перемычки	серый
Разделительный диск, для разделения соседних перемычек, с возможностью последующего раздвижения, без контактных потерь	серый
Разделительная пластина, ширина 1,5 мм	серый
Гнездо для щупа тестера	серый
Гнездо для щупа тестера, изолированное, применяются только совместно с компонентами FBI, ISSBI	серый
Отвертка	
Маркировка бокового паза	

D-UK 2,5	3001022	50
D-UK 2,5 BU	3001103	50
FBRN 10-4 N	12 A 3001624	10
ATP-UK	3003224	50
SZS 0,4X2,5 VDE	1205037	10
ZB 4 (см. каталог 3)		

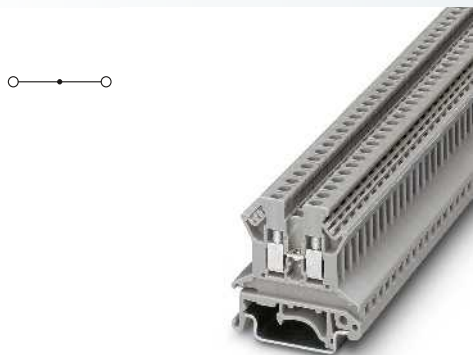

2,5 (4) мм<sup>2</sup>, 24 А, проходная клемма

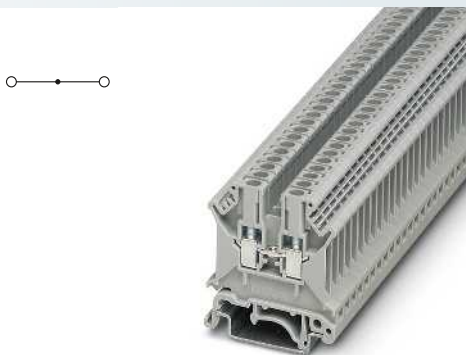

2,5 (4) мм<sup>2</sup>, 32 А, проходная клемма

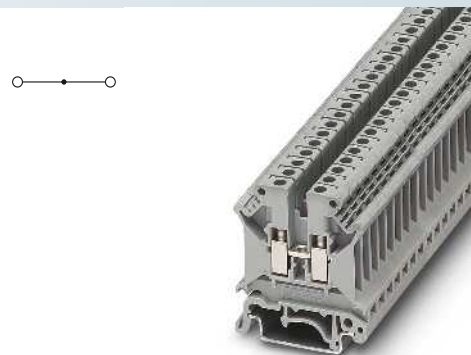

4 (6) мм<sup>2</sup>, 41 А, проходная клемма

Ex: EAC Ex
   
 KEMA 06ATEX0119 U / IECEx KEM 06.0034U

Ex: EAC Ex
   
 KEMA 98ATEX1651 U / IECEx KEM 06.0034U

Ex: EAC Ex
   
 KEMA 98ATEX1651 U / IECEx KEM 06.0034U

Технические характеристики			
Ширина	Длина	Высота NS 35/7,5	
5,2	42,5	42	
Ширина	Длина	Высота NS 32	
5,2	42,5	47	
I <sub>макс.</sub> [A]	U <sub>макс.</sub> [В]	макс. Ø [мм <sup>2</sup> ]	AWG (UL)
24	800	0,2 - 4	30-12
МЭН 60947-7-1			
МЭК	UL / CUL	CSA	МЭК/ EN 60079-7
800	300	300	550
24 / 2,5	20 / -	20 / -	22 / 2,5
2,5	-	-	0,2-2,5
24 - 12	30-12	28-12	24 - 12
одн.ж.	мног.ж.	Кабельный наконечник с пластмассовой втулкой или без	
0,2 - 4	0,2 - 2,5	0,25 - 2,5	0,25 - 1,5
0,2 - 1	0,2 - 1	0,25 - 1	-
-	-	-	0,5 - 1,5
2,5	2,5	-	-
7			
M3			
0,6 - 0,8			
PA			
V2			

Технические характеристики			
Ширина	Длина	Высота NS 35/7,5	
5,2	42,5	47	
Ширина	Длина	Высота NS 32	
5,2	42,5	52	
I <sub>макс.</sub> [A]	U <sub>макс.</sub> [В]	макс. Ø [мм <sup>2</sup> ]	AWG (UL)
32	800	0,2 - 4	28-12
МЭН 60947-7-1			
МЭК	UL / CUL	CSA	МЭК/ EN 60079-7
800	600	600	690
24 / 2,5	20 / -	20 / -	23 / 2,5
2,5	-	-	0,2-2,5
24 - 12	28-12	28-12	24 - 12
одн.ж.	мног.ж.	Кабельный наконечник с пластмассовой втулкой или без	
0,2 - 4	0,2 - 2,5	0,25 - 2,5	0,25 - 1,5
0,2 - 1,5	0,2 - 1,5	0,25 - 1,5	-
-	-	-	0,5 - 1
4	2,5	-	-
8			
M3			
0,6 - 0,8			
PA			
V0			

Технические характеристики			
Ширина	Длина	Высота NS 35/7,5	
6,2	42,5	47	
Ширина	Длина	Высота NS 32	
6,2	42,5	52	
I <sub>макс.</sub> [A]	U <sub>макс.</sub> [В]	макс. Ø [мм <sup>2</sup> ]	AWG (UL)
41	800	0,2 - 6	30-10
МЭН 60947-7-1			
МЭК	UL / CUL	CSA	МЭК/ EN 60079-7
800	600	600	690
32 / 4	30 / -	30 / -	30,5 / 4
4	-	-	0,2-4
24 - 10	30-10	28-10	24 - 10
одн.ж.	мног.ж.	Кабельный наконечник с пластмассовой втулкой или без	
0,2 - 6	0,2 - 4	0,25 - 4	0,25 - 2,5
0,2 - 1,5	0,2 - 1,5	0,25 - 1,5	-
-	-	-	0,5 - 2,5
4	4	-	-
8			
M3			
0,6 - 0,8			
PA			
V0			

Данные для заказа			
Тип	I <sub>макс.</sub>	Артикул №	Штук
UK 2,5 N		3003347	50
UK 2,5 N BU		3003350	50

Данные для заказа			
Тип	I <sub>макс.</sub>	Артикул №	Штук
UK 3 N		3001501	50
UK 3 N BU		3001514	50

Данные для заказа			
Тип	I <sub>макс.</sub>	Артикул №	Штук
UK 5 N		3004362	50
UK 5 N BU		3004388	50

Принадлежности <sup>1)</sup>			
D-UK 2,5		3001022	50
D-UK 2,5 BU		3001103	50
FBRI 10-5 N	24 A	2770642	10
EBL 10- 5	24 A	2303132	10
USBR 2-7	18 A	2303239	1
TS-KK 3		2770215	50
ATP-UK		3003224	50
PSB 3/10/4		0601292	10
PSBJ 3/13/4		0201304	10
SF-SL 0,6X3,5-100 S-VDE		1212587	10

Принадлежности <sup>1)</sup>			
D-UK 4/10		3003020	50
D-UK 4/10 BU		3003101	50
FBRI 10-5 N	30 A	2770642	10
EBL 10- 5	24 A	2303132	10
TS-K		1302215	50
ATP-UK		3003224	50
PSB 3/10/4		0601292	10
PSBJ 3/13/4		0201304	10
SF-SL 0,6X3,5-100 S-VDE		1212587	10

Принадлежности <sup>1)</sup>			
D-UK 4/10		3003020	50
D-UK 4/10 BU		3003101	50
FBI 10- 6	41 A	0203250	10
EB 10- 6	32 A	0201139	10
USBR 2-7	34 A	2303239	1
ISSBI 10- 6	30 A	0301505	10
IS-K 4		1302338	100
TS-K		1302215	50
ATP-UK		3003224	50
PSB 3/10/4		0601292	10
PSBJ 3/13/4		0201304	10
SF-SL 0,6X3,5-100 S-VDE		1212587	10

ZB 5 (см. каталог 3)

ZB 5 (см. каталог 3)

ZB 6 (см. каталог 3)

### Проходные клеммы UHNSK/S 2000

- Все универсальные клеммы серии UK... могут также применяться во взрывоопасных областях Ex e в соответствии с требованиями стандарта IEC/EN 60079
- Номер соответствующего сертификата ЕС о прохождении образцом специальных испытаний на соответствие требованиям в области взрывозащиты приведен в технических данных

**Примечания:**  
1) Указания по монтажу и применению дополнительных принадлежностей во взрывоопасной среде Ex см. на странице 644.

<b>Размеры</b>		[мм]
<b>Размеры</b>		[мм]
<b>Максимальные электрические данные</b>		
<b>Расчетные данные</b>		
Расчетное напряжение	[В]	2000
Номинальный ток / сечение	[А] / [мм <sup>2</sup> ]	41 / -
Расчетное сечение	[мм <sup>2</sup> ]	6
Диапазон сечений	AWG	20 - 8
<b>Возможности подключения</b>		
1-жильн.	[мм <sup>2</sup> ]	0,5 - 10
2-жильный (одинаковые жилы)	[мм <sup>2</sup> ]	0,5 - 6
2-жильный гибкий с кабельным наконечником TWIN	[мм <sup>2</sup> ]	-
Макс. сечение с гребенчатым мостиком	[мм <sup>2</sup> ]	-
<b>Общие характеристики</b>		
Длина снятия изоляции	[мм]	10
Резьба винтов		M4
Момент затяжки	[Нм]	1,5 - 1,8
Изоляционный материал		PA
Класс воспламеняемости согласно UL 94		V0

Описание	Полюсов	Цвет
<b>Клемма</b> , с универсальным основанием для установки на монтажную рейку NS 32... или NS 35...		серый
<b>Клемма</b> , для установки на рейку NS 35...		синий

<b>Нрышка</b> , ширина 1,8 мм	серый
<b>Нрышка</b> , ширина 1,5 мм	серый
<b>Нрышка</b> , ширина 2 мм	серый
<b>Жесткая перемычка</b> , изолированная	2 серебристый
	10 серебристый
<b>Гребенчатая перемычка</b> , полностью изолированная	10 серый
<b>Коммутационная перемычка для 2 клемм</b> , для лучшей изоляции рекомендуется размещать между элементами крышку	2 серебристый
<b>Винтовая перемычка</b> , разделяемая, с 10 винтами, для объединения выводов изоляционными опорами <b>IS-K...</b>	10 серебристый
<b>Изоляционная опора</b> , используется в качестве проставки для коммутационной перемычки	серый
<b>Разделительный диск</b> , для разделения соседних перемычек, с возможностью последующего раздвижения, без контактных потерь	серый
<b>Разделительная пластина</b> , ширина 1,5 мм	серый
<b>Втулка для щупа тестера</b> , для подключения щупа тестера PS	серебристый
<b>Отвертка</b>	
<b>Маркировка бокового паза</b>	

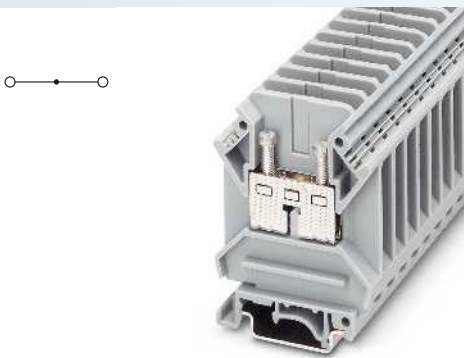

6 (10) мм<sup>2</sup>, 57 А, 2000 В проходная клемма

CE EAC Ex DNV GL  
Ex: EAC Ex  
SEV12ATEX0168U / IECEx SEV12.0008U

Технические характеристики			
Ширина	Длина	Высота NS 35/7,5	
10,2	52	70,5	
Ширина	Длина	Высота NS 32	
10,2	52	75,5	
I <sub>макс.</sub> [А]	U <sub>макс.</sub> [В]	макс. Ø [мм <sup>2</sup> ]	AWG (UL)
57	2000	0,5 - 10	26-8
МЭК 60947-7-1			
МЭК	UL / CUL	CSA	МЭК/ EN 60079-7
2000	1000	600	1100
41 / -	50 / -	25 / -	41 / 6
6	-	-	0,5-6
20 - 8	26-8	26-12	20 - 8
однок.	многож.	Кабельный наконечник с пластмассовой втулкой или без	
0,5 - 10	0,5 - 6	0,5 - 10	0,5 - 6
0,5 - 6	0,5 - 6	0,5 - 6	-
-	-	-	0,5 - 6
-	-	-	-
10	M4	1,5 - 1,8	PA
			V0

Данные для заказа			
Тип	I <sub>макс.</sub>	Артикул №	Штук
<b>UHNSK/S 2000</b>		<b>0704076</b>	50

Принадлежности <sup>1)</sup>			
<b>D-UHNSK 2000</b>		<b>0704021</b>	50
<b>FBI 10-10</b>	61 А	<b>0203276</b>	10
<b>ZB 10</b> (см. каталог 3)			

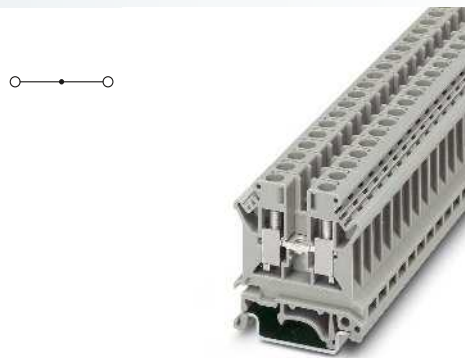

6 (10) мм<sup>2</sup>, 57 А, проходная клемма

CE EAC Ex DNV GL KR ClassNK CB  
Ex: EAC Ex  
KEMA 98ATEX1651 U / IECEx KEM 06.0034U

Технические характеристики			
Ширина	Длина	Высота NS 35/7,5	
8,2	42,5	47	
Ширина	Длина	Высота NS 32	
8,2	42,5	52	
I <sub>макс.</sub> [А]	U <sub>макс.</sub> [В]	макс. Ø [мм <sup>2</sup> ]	AWG (UL)
57	800	0,2 - 10	26-8
МЭК 60947-7-1			
МЭК	UL / CUL	CSA	МЭК/ EN 60079-7
800	600	600	690
41 / 6	50 / -	50 / -	41 / 6
6	-	-	0,2-6
24 - 8	26-8	26-8	24 - 8
однок.	многож.	Кабельный наконечник с пластмассовой втулкой или без	
0,2 - 10	0,2 - 6	0,25 - 6	0,25 - 6
0,2 - 2,5	0,2 - 2,5	0,25 - 1,5	-
-	-	-	0,5 - 4
4	4	-	-
10	M4	1,5 - 1,8	PA
			V0

Данные для заказа			
Тип	I <sub>макс.</sub>	Артикул №	Штук
<b>UK 6 N</b>		<b>3004524</b>	50
<b>UK 6 N BU</b>		<b>3004977</b>	50

Принадлежности <sup>1)</sup>			
<b>D-UK 4/10</b>		<b>3003020</b>	50
<b>FBI 10- 8</b>	57 А	<b>0203263</b>	10
<b>EB 10- 8</b>	57 А	<b>0202138</b>	10
<b>SB 2- 8/13 N</b>	40 А	<b>0200062</b>	1
<b>ISSBI 10- 8</b>	57 А	<b>0301534</b>	10
<b>IS-K 10</b>		<b>1303337</b>	100
<b>TS-K</b>		<b>1302215</b>	50
<b>ATP-UK</b>		<b>3003224</b>	50
<b>PSB 4/7/6</b>		<b>0303299</b>	10
<b>SZS 1,0X4,0 VDE</b>		<b>1205066</b>	10
<b>ZB 8</b> (см. каталог 3)			



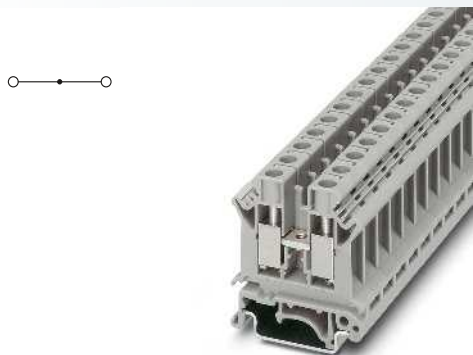

10 (16) мм<sup>2</sup>, 76 А, проходная клемма

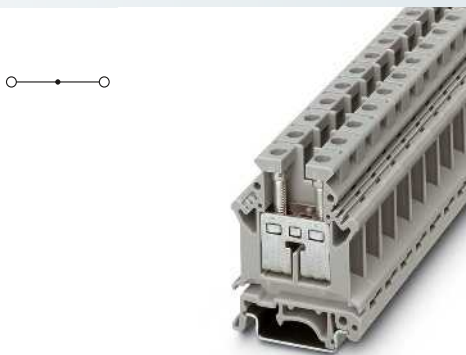

16 (25) мм<sup>2</sup>, 101 А, проходная клемма

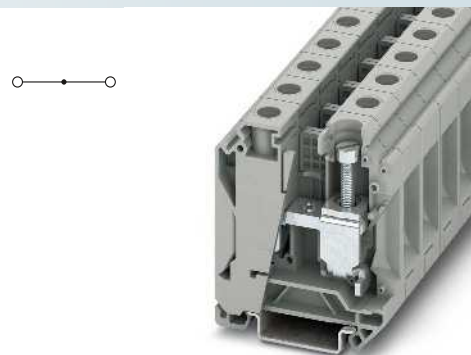

35 (35) мм<sup>2</sup>, 125 А, проходная клемма



Ex: ENEC, EAC, EEx, IECEx, KEMA, DNV GL, ClassNK, CB  
 KEMA 98ATEX1786U / IECEx KEM 06.0029U



Ex: ENEC, EAC, EEx, IECEx, KEMA, DNV GL, ClassNK, CB  
 KEMA 98ATEX1786U / IECEx KEM 06.0029U



Технические характеристики			
Ширина	Длина	Высота NS 35/7,5	
10,2	42,5	47,3	
Ширина	Длина	Высота NS 32	
10,2	42,5	52,3	
I <sub>макс.</sub> [A]	U <sub>макс.</sub> [B]	макс. Ø [мм <sup>2</sup> ]	AWG (UL)
76	800	0,5 - 16	24-6
МЭК 60947-7-1			
МЭК	UL / CUL	CSA	МЭК/ EN 60079-7
800	600	600	690
57 / 10	65 / -	65 / -	57 / 10
10	-	-	0,5-10
20 - 6	24-6	24-6	20 - 6
одн.ж.	мног.ж.	Кабельный наконечник с пластмассовой втулкой или без	
0,5 - 16	0,5 - 10	0,5 - 10	0,5 - 6
0,5 - 4	0,5 - 4	0,5 - 2,5	-
-	-	-	0,5 - 6
10	10	-	-
10	M4	1,5 - 1,8	PA
			V0

Технические характеристики			
Ширина	Длина	Высота NS 35/7,5	
12,2	42,5	54	
Ширина	Длина	Высота NS 32	
12,2	42,5	59	
I <sub>макс.</sub> [A]	U <sub>макс.</sub> [B]	макс. Ø [мм <sup>2</sup> ]	AWG (UL)
101	800	2,5 - 25	22-4
МЭК 60947-7-1			
МЭК	UL / CUL	CSA	МЭК/ EN 60079-7
800	600	600	690
76 / 16	85 / -	85 / -	74 / 16
16	-	-	4-16
14 - 4	22-4	22-4	14 - 4
одн.ж.	мног.ж.	Кабельный наконечник с пластмассовой втулкой или без	
2,5 - 25	4 - 16	1,5 - 16	1,5 - 16
1,5 - 6	1,5 - 4	1,5 - 6	-
-	-	-	0,75 - 10
16	16	-	-
11	M4	1,5 - 1,8	PA
			V0

Технические характеристики			
Ширина	Длина	Высота NS 35/7,5	
16	54,5	62	
Ширина	Длина	Высота NS 32	
16	54,5	-	
I <sub>макс.</sub> [A]	U <sub>макс.</sub> [B]	макс. Ø [мм <sup>2</sup> ]	AWG (UL)
125	1000	10 - 35	8-2
МЭК 60947-7-1			
МЭК	UL / CUL	CSA	МЭК/ EN 60079-7
1000	600	-	-
125 / 35	115	-	-
35	-	-	-
8 - 2	8-2	-	-
одн.ж.	мног.ж.	Кабельный наконечник с пластмассовой втулкой или без	
10 - 35	10 - 35	10 - 35	10 - 35
6 - 16	6 - 10	6 - 10	-
-	-	-	6 - 10
-	-	-	-
16	M6	3,2 - 3,7	PA
			V0

Данные для заказа			
Тип	I <sub>макс.</sub>	Артикул №	Штук
UK 10 N		3005073	50
UK 10 N BU		3005086	50

Данные для заказа			
Тип	I <sub>макс.</sub>	Артикул №	Штук
UK 16 N		3006043	50
UK 16 N BU		3006056	50

Данные для заказа			
Тип	I <sub>макс.</sub>	Артикул №	Штук
UK 35 N		3074130	50
UK 35 N BU		3058350	50

Принадлежности <sup>1)</sup>			
D-UK 4/10		3003020	50
FBI 10-10	76 А	0203276	10
EB 10-10	70 А	0203137	10
TS-K		1302215	50
ATP-UK		3003224	50
PSB 4/7/6		0303299	10
SZS 1,0X4,0 VDE		1205066	10

Принадлежности <sup>1)</sup>			
D-UK 16		3006027	50
FBI 10-12	101 А	0203454	10
EB 10-12	70 А	3006137	10
TS-K		1302215	50
ATP-UK		3003224	50
PSB 4/7/6		0303299	10
SZS 1,0X4,0 VDE		1205066	10

Принадлежности <sup>1)</sup>			
FBI 2-15	125 А	0201333	10
PSB 6/5/6		0205290	10
SZS 1,0X6,5 VDE		1205079	10

ZB 10 (см. каталог 3)

ZB 12 (см. каталог 3)

ZB 16,3 (см. каталог 3)

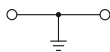

#### Примечания:

1) Указания по монтажу и применению дополнительных принадлежностей во взрывоопасной среде Ex см. на странице 644.

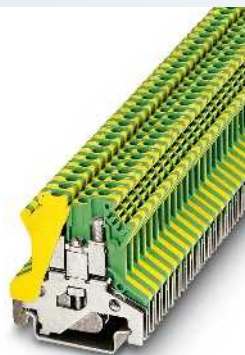

1,5 (1,5) мм<sup>2</sup>, заземляющая клемма

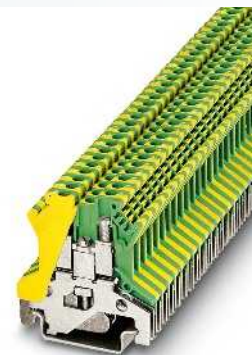
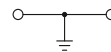

2,5 (4) мм<sup>2</sup>, заземляющая клемма



Ex: EAC Ex  
KEMA 99ATEX4487U / IECEx KEM 06.0035U

Технические характеристики				
Ширина	Длина	Высота NS 35/7,5		
4,2	42,5	42		
Ширина	Длина	Высота NS 32		
4,2	42,5	47		
		макс. Ø [мм <sup>2</sup> ]	AWG (UL)	
		0,14 - 1,5	30-14	
МЭК 60947-7-2				
МЭК	UL / CUL	CSA	МЭК/ EN 60079-7	
Расчетное напряжение	[В]	-	-	-
Номинальный ток / сечение	[А] / [мм <sup>2</sup> ]	- / -	-	- / 1,5
Расчетное сечение	[мм <sup>2</sup> ]	1,5	-	0,14-1,5
Диапазон сечений	AWG	26 - 16	30-14	26 - 16
<b>Возможности подключения</b>				
		однож.	многож.	Кабельный наконечник с пластмассовой втулкой или без
1-жильн.	[мм <sup>2</sup> ]	0,14 - 1,5	0,14 - 1,5	0,25 - 0,75 0,25 - 0,75
2-жильный (одинаковые жилы)	[мм <sup>2</sup> ]	0,14 - 0,75	0,14 - 0,75	0,25 - 0,34 -
2-жильный гибкий с кабельным наконечником TWIN	[мм <sup>2</sup> ]	-	-	- 0,5 - 0,5
<b>Общие характеристики</b>				
Длина снятия изоляции	[мм]	7		
Место крепления: резьба винтов / момент затяжки	- / [Нм]	M2 / 0,22 - 0,25		
Крепление: резьба винтов / момент затяжки	- / [Нм]	Основание из полиэтилена с крепежным винтом, M2 / 0,22 - 0,25		
Изоляционный материал		PA		
Класс воспламеняемости согласно UL 94		V0		



Ex: EAC Ex  
KEMA 96ATEX4370 U / IECEx KEM 06.0035U

Технические характеристики				
Ширина	Длина	Высота NS 35/7,5		
5,2	42,5	42		
Ширина	Длина	Высота NS 32		
5,2	42,5	47		
		макс. Ø [мм <sup>2</sup> ]	AWG (UL)	
		0,2 - 4	30-12	
МЭК 60947-7-2				
МЭК	UL / CUL	CSA	МЭК/ EN 60079-7	
Расчетное напряжение	[В]	-	-	-
Номинальный ток / сечение	[А] / [мм <sup>2</sup> ]	- / -	-	- / 2,5
Расчетное сечение	[мм <sup>2</sup> ]	2,5	-	0,2-2,5
Диапазон сечений	AWG	24 - 12	30-12	28-12 24 - 12
<b>Возможности подключения</b>				
		однож.	многож.	Кабельный наконечник с пластмассовой втулкой или без
0,2 - 4	[мм <sup>2</sup> ]	0,2 - 2,5	0,2 - 2,5	0,25 - 1,5 0,25 - 1,5
0,2 - 1	[мм <sup>2</sup> ]	0,2 - 1	0,25 - 1,5	-
-	[мм <sup>2</sup> ]	-	-	0,5 - 1,5
<b>Общие характеристики</b>				
Длина снятия изоляции	[мм]	7		
Место крепления: резьба винтов / момент затяжки	- / [Нм]	M3 / 0,6 - 0,8		
Крепление: резьба винтов / момент затяжки	- / [Нм]	Основание из полиэтилена с крепежным винтом, M2,5 / 0,5 - 0,6		
Изоляционный материал		PA		
Класс воспламеняемости согласно UL 94		V0		

#### Данные для заказа

Тип	Артикул №	Штук
USLKG 1,5 N	3005853	50

#### Принадлежности<sup>1)</sup>

SZS 0,4X2,5 VDE	1205037	10
ZB 4 (см. каталог 3)		

#### Данные для заказа

Тип	Артикул №	Штук
USLKG 2,5 N	0441119	50
USLKG 2,5 N-1	0443081	50

#### Принадлежности<sup>1)</sup>

SF-SL 0,6X3,5-100 S-VDE	1212587	10
ZB 5 (см. каталог 3)		

Описание	Цвет
Заземляющая клемма, для установки на монтажную рейку NS 32... или NS 35...	желто-зел.
Заземляющая клемма, для монтажа на рейку NS 35/15-2,3	желто-зел.

Отвертка	
Маркировка бокового паза	

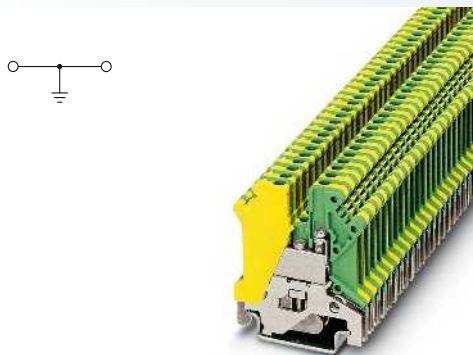

2,5 (4) мм<sup>2</sup>, заземляющая клемма

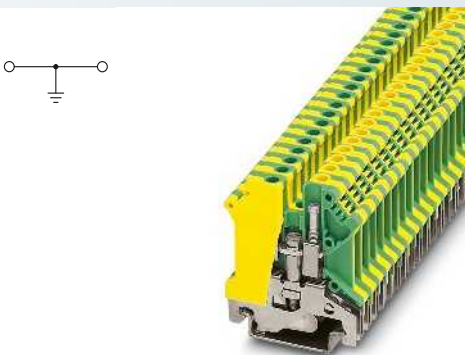

4 (6) мм<sup>2</sup>, заземляющая клемма

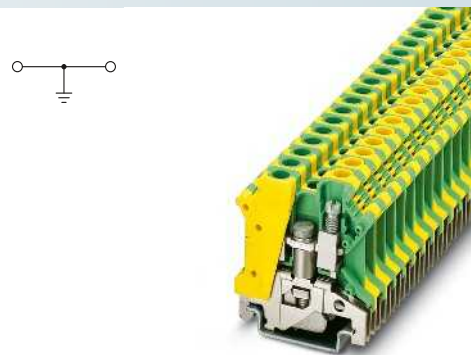

6 (10) мм<sup>2</sup>, заземляющая клемма

Ex: EAC Ex
   
 KEMA 97ATEX1622 U / IECEx KEM 06.0035U

Ex: EAC Ex
   
 KEMA 99ATEX4487U / IECEx KEM 06.0035U

Ex: EAC Ex
   
 KEMA 96ATEX4370 U / IECEx KEM 06.0035U

Технические характеристики			
Ширина	Длина	Высота NS 35/7,5	
5,2	42,5	47	
Ширина	Длина	Высота NS 32	
5,2	42,5	52	
		макс. Ø [мм <sup>2</sup> ]	AWG (UL)
		0,2 - 4	28-12
МЭК 60947-7-2			
МЭК	UL / CUL	CSA	МЭК/ EN 60079-7
-	-	-	-
- / -	-	- / -	- / 2,5
2,5	-	-	0,2-2,5
24 - 12	28-12	22-12	24 - 12
одн.ж.	мног.ж.	Кабельный наконечник с пластмассовой втулкой или без	
0,2 - 4	0,2 - 2,5	0,25 - 2,5	0,25 - 1,5
0,2 - 1,5	0,2 - 1,5	0,25 - 1,5	-
-	-	-	0,5 - 1,5
8			
M3 / 0,6 - 0,8			
Основание из полиэтилена с крепежным винтом, M2,5 / 0,5 - 0,6			
PA			
V0			

Технические характеристики			
Ширина	Длина	Высота NS 35/7,5	
6,2	42,5	47	
Ширина	Длина	Высота NS 32	
6,2	42,5	52	
		макс. Ø [мм <sup>2</sup> ]	AWG (UL)
		0,2 - 6	26-10
МЭК 60947-7-2			
МЭК	UL / CUL	CSA	МЭК/ EN 60079-7
-	-	-	-
- / -	-	- / -	- / 4
4	-	-	0,2-4
24 - 10	26-10	26-10	24 - 10
одн.ж.	мног.ж.	Кабельный наконечник с пластмассовой втулкой или без	
0,2 - 6	0,2 - 4	0,25 - 4	0,25 - 2,5
0,2 - 1,5	0,2 - 1,5	0,25 - 1,5	-
-	-	-	0,5 - 2,5
8			
M3 / 0,6 - 0,8			
Основание из полиэтилена с крепежным винтом, M3 / 0,6 - 0,8			
PA			
V0			

Технические характеристики			
Ширина	Длина	Высота NS 35/7,5	
8,2	42,5	47	
Ширина	Длина	Высота NS 32	
8,2	42,5	52	
		макс. Ø [мм <sup>2</sup> ]	AWG (UL)
		0,2 - 10	26-8
МЭК 60947-7-2			
МЭК	UL / CUL	CSA	МЭК/ EN 60079-7
-	-	-	-
- / -	-	-	- / 6
6	-	-	0,2-6
24 - 8	26-8	-	24 - 8
одн.ж.	мног.ж.	Кабельный наконечник с пластмассовой втулкой или без	
0,2 - 10	0,2 - 6	0,25 - 6	0,25 - 6
0,2 - 2,5	0,2 - 2,5	0,25 - 1,5	-
-	-	-	0,5 - 4
10			
M4 / 1,5 - 1,8			
Основание из полиэтилена с крепежным винтом, M4 / 1,5 - 1,8			
PA			
V0			

Данные для заказа		
Тип	Артикул №	Штук
USLKG 3	0441083	50
USLKG 3-1	0441106	50

Данные для заказа		
Тип	Артикул №	Штук
USLKG 5	0441504	50
USLKG 5-1	0441517	50

Данные для заказа		
Тип	Артикул №	Штук
USLKG 6 N	0442079	50
USLKG 6 N-1	0444048	50

Принадлежности <sup>1)</sup>		
SF-SL 0,6X3,5-100 S-VDE	1212587	10
ZB 5 (см. каталог 3)		

Принадлежности <sup>1)</sup>		
SF-SL 0,6X3,5-100 S-VDE	1212587	10
ZB 6 (см. каталог 3)		

Принадлежности <sup>1)</sup>		
SZS 1,0X4,0 VDE	1205066	10
ZB 8 (см. каталог 3)		

#### Примечания:

1) Указания по монтажу и применению дополнительных принадлежностей во взрывоопасной среде Ex см. на странице 644.

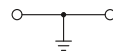

10 (16) мм<sup>2</sup>, 76 А, заземляющая клемма

Ex: 
  
 KEMA 99ATEX4487U / IECEx KEM 06.0035U

<b>Размеры</b>	[мм]
<b>Размеры</b>	[мм]
<b>Максимальные электрические данные</b>	
<b>Расчетные данные</b>	
Расчетное напряжение	[В]
Номинальный ток / сечение	[А] / [мм <sup>2</sup> ]
Расчетное сечение	[мм <sup>2</sup> ]
Диапазон сечений	AWG
<b>Возможности подключения</b>	
1-жильн.	[мм <sup>2</sup> ]
2-жильный (одинаковые жилы)	[мм <sup>2</sup> ]
2-жильный гибкий с кабельным наконечником TWIN	[мм <sup>2</sup> ]
<b>Общие характеристики</b>	
Длина снятия изоляции	[мм]
Место крепления: резьба винтов / момент затяжки	- / [Нм]
Крепление: резьба винтов / момент затяжки	- / [Нм]
Изоляционный материал	
Класс воспламеняемости согласно UL 94	

Технические характеристики			
Ширина	Длина	Высота NS 35/7,5	
10,2	42,5	47	
Ширина	Длина	Высота NS 32	
10,2	42,5	52	
I <sub>макс.</sub> [А]	макс. Ø [мм <sup>2</sup> ]		AWG (UL)
76	0,5 - 16		24-6
MЭК 60947-7-2			
MЭК	UL / CUL	CSA	MЭК / EN 60079-7
-	-	-	-
57 / 10	-	- / -	- / 10
10	-	-	0,5-10
20 - 6	24-6	24-6	20 - 6
<b>Возможности подключения</b>	однок.	многож.	Кабельный наконечник с пластмассовой втулкой или без
1-жильн.	0,5 - 16	0,5 - 10	0,5 - 10 0,5 - 6
2-жильный (одинаковые жилы)	0,5 - 4	0,5 - 4	0,5 - 2,5 -
2-жильный гибкий с кабельным наконечником TWIN	-	-	0,5 - 6
<b>Общие характеристики</b>	Основание из полиэтилена с крепежным винтом, M4 / 1,5 - 1,8		
Длина снятия изоляции	10		
Место крепления: резьба винтов / момент затяжки	M4 / 1,5 - 1,8		
Крепление: резьба винтов / момент затяжки	-		
Изоляционный материал	PA		
Класс воспламеняемости согласно UL 94	V0		

Описание	Цвет
Заземляющая клемма, для установки на монтажную рейку NS 32... или NS 35...	желто-зел.
Заземляющая клемма, для монтажа на рейку NS 35/15-2,3	желто-зел.
Заземляющая клемма, для монтажа на рейку NS 35...	желто-зел.

<b>Отвертка</b>
Маркировка бонового паза

Данные для заказа		
Тип	Артикул №	Штук
USLKG 10 N	3003923	50
USLKG 10 N-1	0442082	50

Принадлежности <sup>1)</sup>		
SZS 1,0X4,0 VDE	1205066	10
ZB 10 (см. каталог 3)		

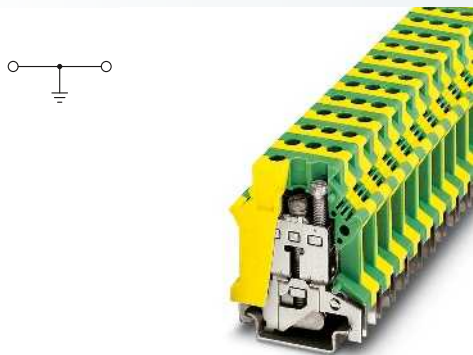

16 (25) мм<sup>2</sup>, 101 А, заземляющая клемма

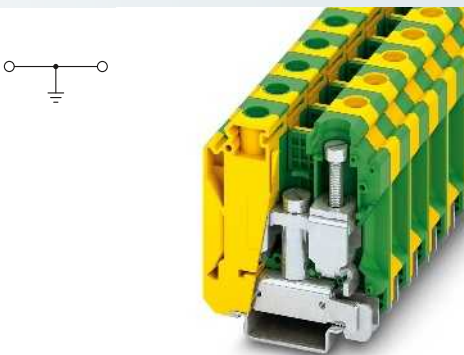

35 (35) мм<sup>2</sup>, 125 А, заземляющая клемма

Ex: EAC Ex  
 КЕМА 99ATEX4487U / IECEx KEM 06.0035U

Технические характеристики			
Ширина	Длина	Высота NS 35/7,5	
12,2	42,5	54	
Ширина	Длина	Высота NS 32	
12,2	42,5	59	
I <sub>макс.</sub> [А]	макс. Ø [мм <sup>2</sup> ]	AWG (UL)	
101	2,5 - 25	22-4	
МЭК 60947-7-2			
МЭК	UL / CUL	CSA	МЭК / EN 60079-7
-	-	-	-
76 / 16	-	- / -	- / 16
16	-	-	4-16
12 - 4	22-4	22-4	12 - 4
одн.ж.	многож.	Кабельный наконечник с пластмассовой втулкой или без	
2,5 - 25	4 - 16	1,5 - 16	1,5 - 16
1,5 - 6	1,5 - 4	1,5 - 6	-
-	-	-	0,75 - 10
11			
M4 / 1,5 - 1,8			
Основание из полиэтилена с крепежным винтом, M4 / 1,5 - 1,8			
PA			
V0			

Технические характеристики			
Ширина	Длина	Высота NS 35/7,5	
16	53,4	62	
Ширина	Длина	Высота NS 32	
16	53,4	-	
I <sub>макс.</sub> [А]	макс. Ø [мм <sup>2</sup> ]	AWG (UL)	
125	10 - 35	8-2	
МЭК 60947-7-2			
МЭК	UL / CUL	CSA	МЭК / EN 60079-7
-	-	-	-
125 / 35	-	-	-
35	-	-	-
8 - 2	8-2	-	-
одн.ж.	многож.	Кабельный наконечник с пластмассовой втулкой или без	
10 - 35	10 - 35	10 - 35	10 - 35
6 - 16	6 - 10	6 - 10	-
-	-	-	6 - 10
16			
M6 / 3,2 - 3,7			
Основание из полиэтилена с крепежным винтом, M5 / 2,5 - 3			
PA			
V0			

Данные для заказа		
Тип	Артикул №	Штук
USLKG 16 N	0443023	50
USLKG 16 N-1	0443036	50

Данные для заказа		
Тип	Артикул №	Штук
USLKG 35 N	3074143	50

Принадлежности <sup>1)</sup>		
SZS 1,0X4,0 VDE	1205066	10
ZB 12 (см. каталог 3)		

Принадлежности <sup>1)</sup>		
SZS 1,0X6,5 VDE	1205079	10
ZB 16,3 (см. каталог 3)		



### Проходные и заземляющие клеммы с тремя разъемами UK 10-PLUS

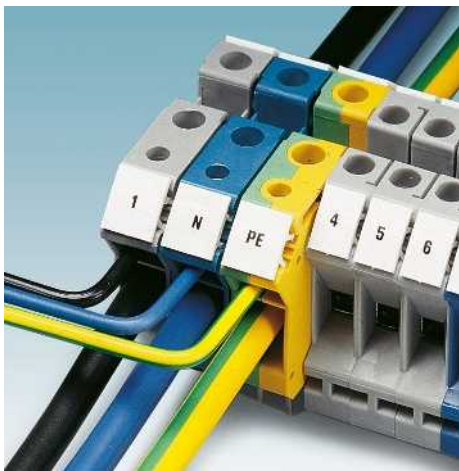

- Данные сдвоенные электротехнические клеммы разработаны для выполнения основных задач в области разветвления цепей
- Беспроблемное подключение проводов различного типа и сечения
- Два независимых разъема для подключения провода на стороне распределительного шкафа
- Возможность установки соединительной перемычки в центре клеммы, в том числе для соединения соседних проходных клемм: UK 3-TWIN с UK 3 N, UK 5-TWIN с UK 5 N и UK 10-TWIN и UK 10-PLUS с UK 10 N
- Клеммы UK 3-TWIN и UK 5-TWIN имеют одинаковую форму при различной ширине шага
- К клемме UK 10-TWIN можно подключить два провода сечением 10 мм<sup>2</sup>
- Клемма UK 10-PLUS оснащена разъемом для шлейфования питающей линии сечением 10-мм<sup>2</sup> и отводом сечением 4-мм<sup>2</sup>
- Клеммы UK 10-TWIN и UK 10-PLUS могут соединяться с проходными клеммами UK 10 N с помощью перемычки, установленной в центре клеммы
- Универсальное основание для установки на несущие рейки NS 35... или NS 32...

#### Примечания:

Если к открытой стороне UK 3-TWIN и UK 5-TWIN последовательно подключены универсальные клеммы UK, открытая металлическая часть должна быть защищена КРЫШНОЙ UK 5-TWIN-DECKELSEGMENT, входящей в комплект в количестве пяти штук.

1) Ответвление: 41 А / 6 мм<sup>2</sup>



2,5 (2,5) мм<sup>2</sup>, 24 А, проходная клемма, 3 разъема



#### Технические характеристики

Размеры	[мм]	
Размеры	[мм]	
Максимальные электрические данные		
Расчетные данные		
Расчетное напряжение	[В]	400
Номинальный ток / сечение	[А] / [мм <sup>2</sup> ]	24 / 2,5
Расчетное сечение	[мм <sup>2</sup> ]	2,5
Диапазон сечений	AWG	24 - 14
Возможности подключения при проходном пути		
1-жильн.	[мм <sup>2</sup> ]	0,2 - 2,5
2-жильный (одинаковые жилы)	[мм <sup>2</sup> ]	0,2 - 0,5
2-жильный гибкий с кабельным наконечником TWIN	[мм <sup>2</sup> ]	-
Макс. сечение с гребенчатым мостиком	[мм <sup>2</sup> ]	2,5
Возможности подключения для ответвления		
1-жильн.	[мм <sup>2</sup> ]	-
2-жильный (одинаковые жилы)	[мм <sup>2</sup> ]	-
2-жильный с кабельным наконечником TWIN	[мм <sup>2</sup> ]	-
Общие характеристики		
Длина удаления изоляции: проход/ответвление	[мм]	8 / -
Проход: резьба винтов / момент затяжки		M3 / 0,5 - 0,6
Ответвление: резьба винтов / момент затяжки		- / -
Изоляционный материал		PA
Класс воспламеняемости согласно UL 94		V2

Описание	Полосов	Цвет
Клемма, с универсальным основанием для откидного монтажа на рейку NS 32... или NS 35...		серый
		синий

Крышка, ширина 2 мм		серый
Жесткая перемычка, изолированная	10	серебристый
Гребенчатый мостик, изолированный	2	серый
	3	серый
	10	серый
Разделительный диск, для разделения соседних перемычек, с возможностью последующего раздвижения, без контактных потерь		серый
Гнездо для щупа тестера		серебристый
Гнездо для щупа тестера, изолированное, применяются только совместно с компонентами FBI, ISSBI		серебристый
Отвертна		
Маркировка бонового паза		

Данные для заказа			
Тип	I <sub>max</sub>	Артикул №	Штук
UK 3-TWIN		3002225	50
UK 3-TWIN BU		3002416	50

Принадлежности			
D-UK 5-TWIN		1923034	50
D-UK 5-TWIN BU		1923050	50
FBI 10-5 N	24 А	2770642	10
EBL 2- 5	24 А	2303145	10
EBL 3- 5	24 А	2303158	10
EBL 10- 5	24 А	2303132	10
TS-K		1302215	50
PSB 3/10/4		0601292	10
PSBJ 3/13/4		0201304	10
SF-SL 0,6X3,5-100 S-VDE		1212587	10
ZB 5 (см. каталог 3)			

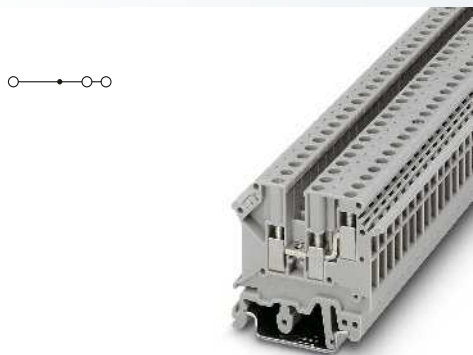

4 (4) мм<sup>2</sup>, 32 А, проходная клемма, 3 контакта

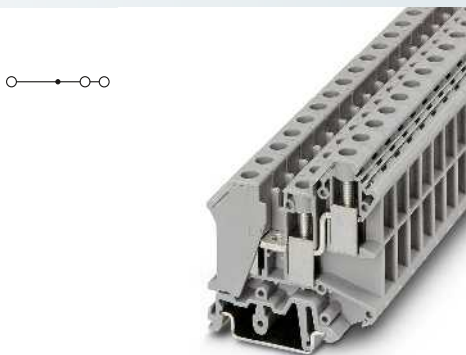

10 (16) мм<sup>2</sup>, 76 А, проходная клемма, 3 контакта

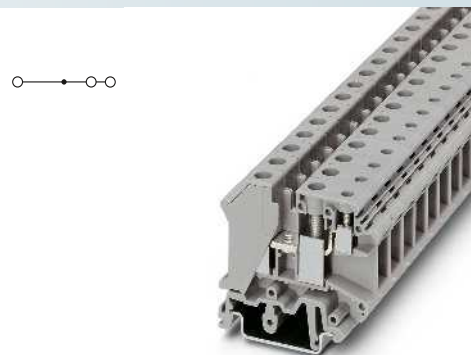

10 (16) мм<sup>2</sup>, 76 А, проходная клемма, с отвлением

UL EAC KEUR DNV GL ClassNK CB  
Ex: Ex EAC Ex

UL EAC KEUR CB

UL EAC

Технические характеристики			
Ширина	Длина	Высота NS 35/7,5	
6,2	50,5	47	
Ширина	Длина	Высота NS 32	
6,2	50,5	52	
I <sub>макс.</sub> [А]	U <sub>макс.</sub> [В]	макс. Ø [мм <sup>2</sup> ]	AWG (UL)
32	500	0,2 - 4	30-10
МЭК 60947-7-1			
МЭК	UL / CUL	CSA	МЭК/ EN 60079-7
500	150	300	275
32 / 4	30 / -	30 / -	32
4	-	-	-
24 - 12	30-10	22-10	0,2-4
одн.ж.	многож.	Кабельный наконечник с пластмассовой втулкой или без	
0,2 - 4	0,2 - 4	0,25 - 4	0,25 - 2,5
0,2 - 1,5	0,2 - 1,5	0,25 - 1,5	-
-	-	-	0,5 - 1,5
4	4	-	-
одн.ж.	многож.	Кабельный наконечник с пластмассовой втулкой или без	
-	-	-	-
-	-	-	-
8 / -			
M3 / 0,6 - 0,8			
- / -			
PA			
V2			

Технические характеристики			
Ширина	Длина	Высота NS 35/7,5	
10,2	56,5	59	
Ширина	Длина	Высота NS 32	
10,2	56,5	64	
I <sub>макс.</sub> [А]	U <sub>макс.</sub> [В]	макс. Ø [мм <sup>2</sup> ]	AWG (UL)
76	800	0,5 - 16	24-6
МЭК 60947-7-1			
МЭК	UL / CUL	CSA	МЭК/ EN 60079-7
800	300	600	-
57 / 10	65 / -	65 / -	-
10	-	-	-
20 - 6	24-6	24-6	-
одн.ж.	многож.	Кабельный наконечник с пластмассовой втулкой или без	
0,5 - 16	0,5 - 10	0,5 - 10	0,5 - 6
0,5 - 4	0,5 - 4	0,5 - 2,5	-
-	-	-	0,5 - 4
-	-	-	-
одн.ж.	многож.	Кабельный наконечник с пластмассовой втулкой или без	
-	-	-	-
-	-	-	-
11 / -			
M4 / 1,5 - 1,8			
- / -			
PA			
V0			

Технические характеристики			
Ширина	Длина	Высота NS 35/7,5	
10,2	53	47	
Ширина	Длина	Высота NS 32	
10,2	53	52	
I <sub>макс.</sub> [А]	U <sub>макс.</sub> [В]	макс. Ø [мм <sup>2</sup> ]	AWG (UL)
76 <sup>1)</sup>	800	0,5 - 16	24-6
МЭК 60947-7-1			
МЭК	UL / CUL	CSA	МЭК/ EN 60079-7
800	300	600	-
57 / 10	65 / -	65 / -	-
10	-	-	-
20 - 6	24-6	24-6	-
одн.ж.	многож.	Кабельный наконечник с пластмассовой втулкой или без	
0,5 - 16	0,5 - 10	0,5 - 10	0,5 - 6
0,5 - 4	0,5 - 4	0,5 - 2,5	-
-	-	-	0,5 - 4
-	-	-	-
одн.ж.	многож.	Кабельный наконечник с пластмассовой втулкой или без	
0,2 - 6	0,2 - 4	0,25 - 4	0,25 - 4
0,2 - 1,5	0,2 - 1,5	0,25 - 1,5	-
-	-	-	0,5 - 1,5
11 / 7			
M4 / 1,5 - 1,8			
M3 / 0,6 - 0,8			
PA			
V0			

Данные для заказа			
Тип	I <sub>макс.</sub>	Артикул №	Штук
UK 5-TWIN		1923021	50
UK 5-TWIN BU		1923047	50

Данные для заказа			
Тип	I <sub>макс.</sub>	Артикул №	Штук
UK 10-TWIN		3005196	50
UK 10-TWIN BU		3005235	50

Данные для заказа			
Тип	I <sub>макс.</sub>	Артикул №	Штук
UK 10-PLUS		3001381	50
UK 10-PLUS BU		3001475	50

Принадлежности			
D-UK 5-TWIN		1923034	50
D-UK 5-TWIN BU		1923050	50
FBI 10- 6	32 А	0203250	10
EB 2- 6	32 А	0201155	100
EB 3- 6	32 А	0201142	100
EB 10- 6	32 А	0201139	10
TS-K		1302215	50
PSB 3/10/4		0601292	10
PSBJ 3/13/4		0201304	10
SF-SL 0,6X3,5-100 S-VDE		1212587	10

Принадлежности			
FBI 10-10	76 А	0203276	10
TS-KK 3		2770215	50
PSB 4/7/6		0303299	10
PSBJ 4/15/6 RD		0303325	10
SZS 1,0X4,0 VDE		1205066	10

Принадлежности			
FBI 10-10	76 А	0203276	10
TS-KK 3		2770215	50
PSB 4/7/6		0303299	10
PSBJ 4/15/6 RD		0303325	10
SZS 1,0X4,0 VDE		1205066	10

ZB 6 (см. каталог 3)

ZB 10 (см. каталог 3)

ZB 10 (см. каталог 3)



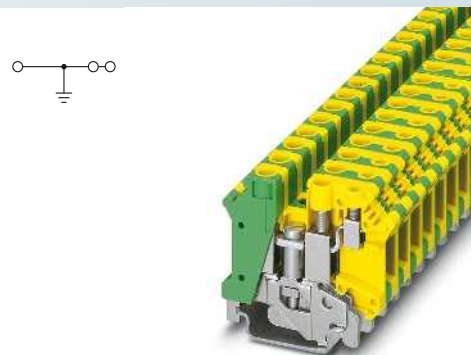
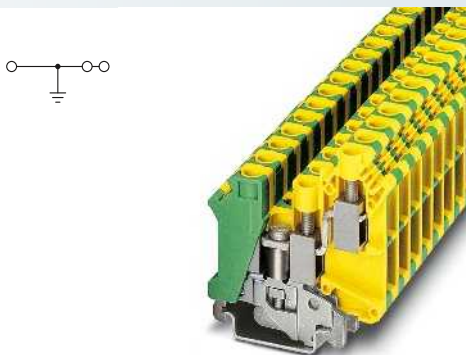
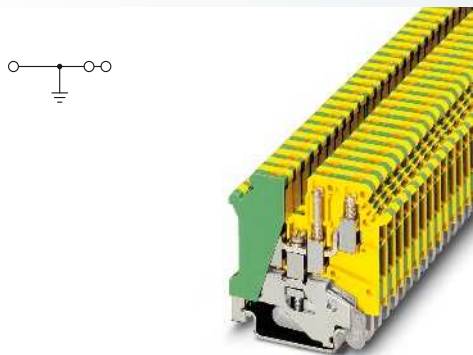

4 (4) мм<sup>2</sup>, заземляющая клемма, 3 контакта

10 (16) мм<sup>2</sup>, 76 А, заземляющая клемма, 3 контакта

10 (16) мм<sup>2</sup>, 76 А, заземляющая клемма, с отводом и основанием PE

UL ENEC KEMA DNV GL ClassNK CB

UL ENEC KEMA CB

UL ENEC

Технические характеристики			
Ширина	Длина	Высота NS 35/7,5	
6,2	50,5	47	
Ширина	Длина	Высота NS 32	
6,2	50,5	52	
		макс. Ø [мм <sup>2</sup> ]	AWG (UL)
		0,2 - 4	30-10
МЭК 60947-7-2			
МЭК	UL / CUL	CSA	МЭК/ EN 60079-7
-	-	-	-
- / -	-	-	-
4	-	-	-
24 - 12	30-10	-	-
однож.	многож.	Кабельный наконечник с пластмассовой втулкой или без	
0,2 - 4	0,2 - 4	0,25 - 4	0,25 - 2,5
0,2 - 1,5	0,2 - 1,5	0,25 - 1,5	-
-	-	-	0,5 - 1,5
однож.	многож.	Кабельный наконечник с пластмассовой втулкой или без	
-	-	-	-
-	-	-	-
8 / -	M3 / 0,6 - 0,8		
- / -	Основание из полиэтилена с крепежным винтом, M3 / 0,6 - 0,8		
PA	V2		

Технические характеристики			
Ширина	Длина	Высота NS 35/7,5	
10,2	56,5	59	
Ширина	Длина	Высота NS 32	
10,2	56,5	64	
I <sub>макс.</sub> [А]		макс. Ø [мм <sup>2</sup> ]	AWG (UL)
76		0,5 - 16	24-6
МЭК 60947-7-2			
МЭК	UL / CUL	CSA	МЭК/ EN 60079-7
-	-	-	-
57 / 10	-	- / -	-
10	-	-	-
20 - 6	24-6	24-6	-
однож.	многож.	Кабельный наконечник с пластмассовой втулкой или без	
0,5 - 16	0,5 - 10	0,5 - 10	0,5 - 6
0,5 - 4	0,5 - 4	0,5 - 2,5	-
-	-	-	0,5 - 4
однож.	многож.	Кабельный наконечник с пластмассовой втулкой или без	
-	-	-	-
-	-	-	-
11 / -	M4 / 1,5 - 1,8		
- / -	Основание из полиэтилена с крепежным винтом, M4 / 1,5 - 1,8		
PA	V0		

Технические характеристики			
Ширина	Длина	Высота NS 35/7,5	
10,2	53	47	
Ширина	Длина	Высота NS 32	
10,2	53	52	
I <sub>макс.</sub> [А]		макс. Ø [мм <sup>2</sup> ]	AWG (UL)
76		0,5 - 16	24-6
МЭК 60947-7-2			
МЭК	UL / CUL	CSA	МЭК/ EN 60079-7
-	-	-	-
57 / 10	-	- / -	-
10	-	-	-
20 - 6	24-6	24-6	-
однож.	многож.	Кабельный наконечник с пластмассовой втулкой или без	
0,5 - 16	0,5 - 10	0,5 - 10	0,5 - 6
0,5 - 4	0,5 - 4	0,5 - 6	-
-	-	-	0,5 - 6
однож.	многож.	Кабельный наконечник с пластмассовой втулкой или без	
0,2 - 6	0,2 - 4	0,25 - 4	0,25 - 4
0,2 - 1,5	0,2 - 1,5	0,25 - 1,5	-
			0,5 - 1,5
11 / 7	M4 / 1,5 - 1,8		
- / -	Основание из полиэтилена с крепежным винтом, M4 / 1,5 - 1,8		
PA	V0		

Данные для заказа		
Тип	Артикул №	Штук
UK 5-TWIN-PE	1923076	50
Принадлежности		
SF-SL 0,6X3,5-100 S-VDE	1212587	10
ZB 6 (см. каталог 3)		

Данные для заказа		
Тип	Артикул №	Штук
UK 10-TWIN-PE	3001433	50
Принадлежности		
SZS 1,0X4,0 VDE	1205066	10
ZB 10 (см. каталог 3)		

Данные для заказа		
Тип	Артикул №	Штук
UK 10-PLUS-PE	3001420	50
Принадлежности		
SZS 1,0X4,0 VDE	1205066	10
ZB 10 (см. каталог 3)		

### Проходные клеммы и клеммы PE с четырьмя разъемами UDK ...

- Два контакта на каждой стороне для подключения нескольких проводов
- Двойной соединительный канал дает возможность индивидуального распределения потенциалов и подвода тока
- Ширина 5,2 мм или 6,2 мм
- Клеммы UDK 3 и UDK 4 имеют одинаковую форму

### Заземляющая клемма UDK ...-PE

- С контуром и делением, как на проходных клеммах
- Перемычка ISSBI 10-6 обеспечивает возможность соединения — через вырез в корпусе заземляющей клеммы — с соседними клеммами UDK 4 различных исполнений.
- Универсальное заземляющее основание для установки на несущую рейку NS 35...- или NS 32... (кроме NS 35/15-2,3)

CLIP PROJECT planning обеспечивает возможность быстрого и удобного планирования и проектирования клеммных колодок без ошибок.

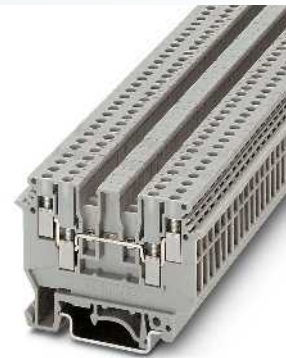

2,5 (4) мм<sup>2</sup>, 32 А, проходная клемма, 4 разъема



Размеры	
Размеры	[мм]
Размеры	[мм]
Максимальные электрические данные	
Расчетные данные	
Расчетное напряжение	[В]
Номинальный ток / сечение	[А] / [мм <sup>2</sup> ]
Расчетное сечение	[мм <sup>2</sup> ]
Диапазон сечений	AWG
Возможности подключения	
1-жильн.	[мм <sup>2</sup> ]
2-жильный (одинаковые жилы)	[мм <sup>2</sup> ]
2-жильный гибкий с кабельным наконечником TWIN	[мм <sup>2</sup> ]
Макс. сечение с гребенчатым мостиком	[мм <sup>2</sup> ]
Общие характеристики	
Длина снятия изоляции	[мм]
Место крепления: резьба винтов / момент затяжки	- / [Нм]
Крепление: резьба винтов / момент затяжки	- / [Нм]
Изоляционный материал	PA
Класс воспламеняемости согласно UL 94	V2

Технические характеристики				
Ширина	Длина	Высота NS 35/7,5		
5,2	63,5	47		
Ширина	Длина	Высота NS 32		
5,2	63,5	52		
I <sub>макс.</sub> [А]	U <sub>макс.</sub> [В]	макс. Ø [мм <sup>2</sup> ]	AWG (UL)	
32	500	0,2 - 4	30-12	
МЭК 60947-7-1				
МЭК	UL / CUL	CSA	МЭК/ EN 60079-7	
Расчетное напряжение	300	300	-	
Номинальный ток / сечение	24 / 2,5	20 / -	20 / -	
Расчетное сечение	2,5	-	-	
Диапазон сечений	24 - 12	30-12	28-12	
Возможности подключения				
	однож.	многож.	Кабельный наконечник с пластмассовой втулкой или без	
1-жильн.	0,2 - 4	0,2 - 2,5	0,25 - 2,5	0,25 - 1,5
2-жильный (одинаковые жилы)	0,2 - 1	0,2 - 1,5	0,25 - 1,5	-
2-жильный гибкий с кабельным наконечником TWIN	-	-	-	0,5 - 1
Макс. сечение с гребенчатым мостиком	2,5	2,5	-	-
Общие характеристики				
Длина снятия изоляции	8			
Место крепления: резьба винтов / момент затяжки	M3 / 0,5 - 0,6			
Крепление: резьба винтов / момент затяжки	- / -			
Изоляционный материал	PA			
Класс воспламеняемости согласно UL 94	V2			

Описание	Полюсов	Цвет
Клемма, для монтажа на рейку NS 32... или NS 35...		серый
		синий
Заземляющая клемма, для установки на монтажную рейку NS 32... или NS 35...		желто-зел.

Данные для заказа			
Тип	I <sub>макс.</sub>	Артикул №	Штук
UDK 3		2775375	50
UDK 3 BU		2718277	50

Принадлежности		
Крышка, ширина 1,5 мм		серый / синий
Перемычка винтовая, для объединения соседних клемм, винты в изолирующих втулках	2 серебристый 3 серебристый 4 серебристый 10 серебристый	
Гребенчатый мостик, изолированный	2 серый 3 серый 10 серый	
Коммутируемая перемычка на 2 клеммы, в сборе, для усиления изоляции необходимо между полюсами расположить крышку	2 серебристый	
Винтовая перемычка, разделяемая, с 10 винтами, для объединения выводов изоляционными опорами IS-K...	10 серебристый	
Изоляционная опора, используется в качестве проставки для коммутационной перемычки		серый
Разделительный диск, для разделения соседних перемычек, с возможностью последующего раздвижения, без контактных потерь		серый
Отвертка		
Маркировка бонового паза		

Принадлежности			
D-UDK 4		2775113	50
D-UDK 4 BU		2775197	50
FBRI 2-5 N	26 А	3000227	10
FBRI 3-5 N	26 А	3000201	10
FBRI 4-5 N	26 А	3000191	10
FBRI 10-5 N	26 А	2770642	10
EBL 2- 5	26 А	2303145	10
EBL 3- 5	26 А	2303158	10
EBL 10- 5	26 А	2303132	10
TS-KK 3		2770215	50
SF-SL 0,6X3,5-100 S-VDE		1212587	10
ZB 5 (см. каталог 3)			



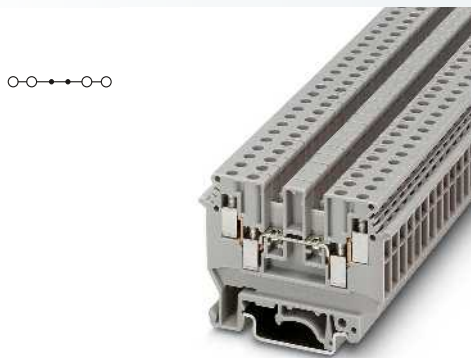

4 (6) мм<sup>2</sup>, 32 А, проходная клемма, 4 разъема

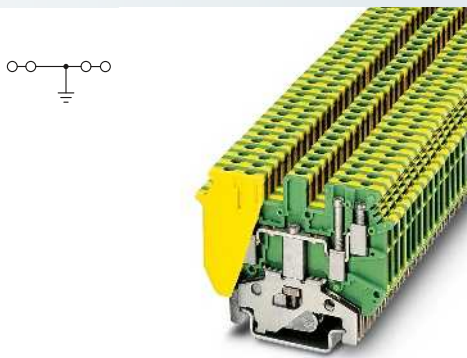

2,5 (4) мм<sup>2</sup>, клемма защитного соединения, 4 разъема

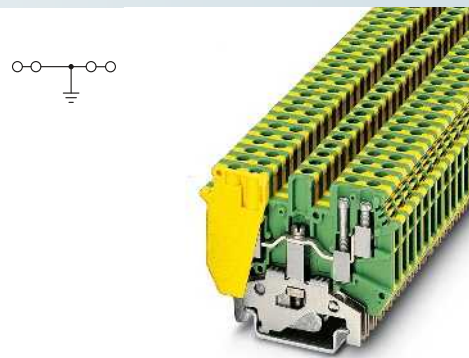

4 (6) мм<sup>2</sup>, заземляющая клемма, 4 разъема



Технические характеристики			
Ширина	Длина	Высота NS 35/7,5	
6,2	63,5	47	
Ширина	Длина	Высота NS 32	
6,2	63,5	52	
I <sub>макс.</sub> [А]	U <sub>макс.</sub> [В]	макс. Ø [мм <sup>2</sup> ]	AWG (UL)
32	630	0,2 - 6	30-10
МЭК 60947-7-1			
МЭК	UL / CUL	CSA	МЭК/ EN 60079-7
630	600	600	-
32 / 4	30 / -	25 / -	-
4	-	-	-
24 - 10	30-10	22-10	-
однож.	многож.	Кабельный наконечник с пластмассовой втулкой или без	
0,2 - 6	0,2 - 4	0,25 - 4	0,25 - 1,5
0,2 - 1	0,2 - 1,5	0,25 - 1,5	-
-	-	-	0,5 - 1
2,5	2,5	-	-
8			
М3 / 0,5 - 0,6			
- / -			
PA			
V2			

Технические характеристики			
Ширина	Длина	Высота NS 35/7,5	
5,2	63,5	47	
Ширина	Длина	Высота NS 32	
5,2	63,5	52	
I <sub>макс.</sub> [А]	U <sub>макс.</sub> [В]	макс. Ø [мм <sup>2</sup> ]	AWG (UL)
-	-	0,2 - 4	30-12
МЭК 60947-7-2			
МЭК	UL / CUL	CSA	МЭК/ EN 60079-7
-	-	-	-
- / -	-	-	-
2,5	-	-	-
24 - 12	30-12	-	-
однож.	многож.	Кабельный наконечник с пластмассовой втулкой или без	
0,2 - 4	0,2 - 2,5	0,25 - 2,5	0,25 - 1,5
0,2 - 1	0,2 - 1,5	0,25 - 1,5	-
-	-	-	0,5 - 1
-	-	-	-
8			
М3 / 0,5 - 0,6			
Основание из полиэтилена с крепежным винтом, М2,5 / 0,5 - 0,6			
PA			
V2			

Технические характеристики			
Ширина	Длина	Высота NS 35/7,5	
6,2	63,5	47	
Ширина	Длина	Высота NS 32	
6,2	63,5	52	
I <sub>макс.</sub> [А]	U <sub>макс.</sub> [В]	макс. Ø [мм <sup>2</sup> ]	AWG (UL)
-	-	0,2 - 6	22-10
МЭК 60947-7-2			
МЭК	UL / CUL	CSA	МЭК/ EN 60079-7
-	-	-	-
- / -	-	- / -	-
4	-	-	-
24 - 10	22-10	22-10	-
однож.	многож.	Кабельный наконечник с пластмассовой втулкой или без	
0,2 - 6	0,2 - 4	0,25 - 4	0,25 - 1,5
0,2 - 1	0,2 - 1,5	0,25 - 1,5	-
-	-	-	0,5 - 1
-	-	-	-
8			
М3 / 0,5 - 0,6			
Основание из полиэтилена с крепежным винтом, М3 / 0,6 - 0,8			
PA			
V2			

Данные для заказа			
Тип	I <sub>макс.</sub>	Артикул №	Штук
UDK 4		2775016	50
UDK 4 BU		2775090	50

Данные для заказа			
Тип	I <sub>макс.</sub>	Артикул №	Штук
UDK 3-PE		2775456	50

Данные для заказа			
Тип	I <sub>макс.</sub>	Артикул №	Штук
UDK 4-PE		2775184	50

Принадлежности			
D-UDK 4		2775113	50
D-UDK 4 BU		2775197	50
FBI 10- 6	32 А	0203250	10
EB 2- 6	26 А	0201155	100
EB 3- 6	26 А	0201142	100
EB 10- 6	26 А	0201139	10
USBR 2-7	24 А	2303239	1
ISSBI 10- 6	32 А	0301505	10
IS-K 4		1302338	100
TS-KK 3		2770215	50
SF-SL 0,6X3,5-100 S-VDE		1212587	10

Принадлежности			
SF-SL 0,6X3,5-100 S-VDE		1212587	10

Принадлежности			
SF-SL 0,6X3,5-100 S-VDE		1212587	10

ZB 6 (см. каталог 3)

ZB 5 (см. каталог 3)

ZB 6 (см. каталог 3)

### Двухъярусные клеммы UKK ...

- Компактные двухъярусные клеммы номинальным сечением 2,5 и 4 мм<sup>2</sup>
- Один или два ряда шунтирования
- Возможность нанесения крупной маркировки
- Смещение ярусов обеспечивает возможность свободного доступа к нижнему уровню даже при полном заполнении монтажного пространства

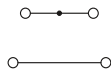

2,5 (4) мм<sup>2</sup>, 32 А, двухъярусная клемма

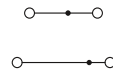

2,5 (4) мм<sup>2</sup>, 32 А, двухъярусная клемма, возможность установления перемычки на обоих ярусах



Размеры		[мм]
Размеры		[мм]
Максимальные электрические данные		
Расчетные данные		
Расчетное напряжение	[В]	500
Номинальный ток / сечение	[А] / [мм <sup>2</sup> ]	24 / 2,5
Расчетное сечение	[мм <sup>2</sup> ]	2,5
Диапазон сечений	AWG	24 - 12
Возможности подключения		
1-жильн.	[мм <sup>2</sup> ]	0,2 - 4
2-жильный (одинаковые жилы)	[мм <sup>2</sup> ]	0,2 - 1
2-жильный гибкий с кабельным наконечником TWIN	[мм <sup>2</sup> ]	-
Макс. сечение с гребенчатым мостиком	[мм <sup>2</sup> ]	2,5
Общие характеристики		
Длина снятия изоляции	[мм]	8
Резьба винтов		M3
Момент затяжки	[Нм]	0,5 - 0,6
Изоляционный материал		PA
Класс воспламеняемости согласно UL 94		V0

Технические характеристики				
Ширина	Длина	Высота NS 35/7,5		
5,2	56	62		
Ширина	Длина	Высота NS 32		
5,2	56	67		
I <sub>макс.</sub> [А]	U <sub>макс.</sub> [В]	макс. Ø [мм <sup>2</sup> ]	AWG (UL)	
32	500	0,2 - 4	28-12	
МЭК 60947-7-1				
МЭК	UL / CUL	CSA	МЭК/ EN 60079-7	
500	600	300	-	
24 / 2,5	20 / -	25 / -	-	
2,5	-	-	-	
24 - 12	28-12	28-12	-	
одн.ж.	многож.	Кабельный наконечник с пластмассовой втулкой или без		
0,2 - 4	0,2 - 2,5	0,25 - 2,5	0,25 - 1,5	
0,2 - 1	0,2 - 1,5	0,25 - 1,5	-	
-	-	-	0,5 - 1	
2,5	2,5	-	-	
Общие характеристики				
Длина снятия изоляции	[мм]	8		
Резьба винтов		M3		
Момент затяжки	[Нм]	0,5 - 0,6		
Изоляционный материал		PA		
Класс воспламеняемости согласно UL 94		V0		

Технические характеристики				
Ширина	Длина	Высота NS 35/7,5		
5,2	67	62		
Ширина	Длина	Высота NS 32		
5,2	67	67		
I <sub>макс.</sub> [А]	U <sub>макс.</sub> [В]	макс. Ø [мм <sup>2</sup> ]	AWG (UL)	
32	500	0,2 - 4	28-12	
МЭК 60947-7-1				
МЭК	UL / CUL	CSA	МЭК/ EN 60079-7	
500	600	300	-	
24 / 2,5	20 / -	25 / -	-	
2,5	-	-	-	
24 - 12	28-12	28-12	-	
одн.ж.	многож.	Кабельный наконечник с пластмассовой втулкой или без		
0,2 - 4	0,2 - 2,5	0,25 - 2,5	0,25 - 1,5	
0,2 - 1	0,2 - 1,5	0,25 - 1,5	-	
-	-	-	0,5 - 1	
2,5	2,5	-	-	
Общие характеристики				
Длина снятия изоляции	[мм]	8		
Резьба винтов		M3		
Момент затяжки	[Нм]	0,5 - 0,6		
Изоляционный материал		PA		
Класс воспламеняемости согласно UL 94		V0		

Описание	Полюсов	Цвет
Двухъярусная клемма, для установки на несущую рейку NS 35... и NS 32...		серый
Двухъярусная клемма, для установки на несущую рейку NS 35... и NS 32...соединение цепей между ярусами		синий

Данные для заказа			
Тип	I <sub>макс.</sub>	Артикул №	Штук
UKK 3		2770011	50
UKK 3 BU		2770095	50

Данные для заказа			
Тип	I <sub>макс.</sub>	Артикул №	Штук
UKKB 3		2771010	50
UKKB 3 BU		2771094	50

Принадлежности		
Нрышка, ширина 2,5 мм	серый	
Разделительная пластина, выравнивает ярусы в случае смещения, ширина 2,5 мм	серый	
Жесткая перемычка, изолированная		
2 серебристый		
3 серебристый		
4 серебристый		
10 серебристый		
Гребенчатый мостик, изолированный		
2 серый		
3 серый		
10 серый		
Винтовая перемычка, разделяемая, с 10 винтами, для объединения выводов изоляционными опорами IS-K...		
10 серебристый		
Изоляционная опора, используется в качестве проставки для коммутационной перемычки		
Разделительный диск, для разделения соседних перемычек, с возможностью последующего раздвижения, без контактных потерь		
Разделительная пластина, ширина 2,5 мм		
Отвертка		
Маркировка бокового паза		

Принадлежности			
D-UKK 3/5		2770024	50
D-UKK 3/5 BU		2770105	50
DP-UKK 3/5		2770794	50
FBRNI 2-5 N	28 А	3000175	10
FBRNI 3-5 N	28 А	3000162	10
FBRNI 4-5 N	28 А	3000159	10
FBRNI 10-5 N	28 А	2770639	10
EBL 10- 5	22 А	2303132	10
TS-KK 3		2770215	50
ATP-UKK 3/5		2778521	50
SF-SL 0,6X3,5-100 S-VDE		1212587	10
ZB 5 (см. каталог 3)			

Принадлежности			
D-UKKB 3/5		2771023	50
D-UKKB 3/5 BU		2771104	50
DP-UKKB 3/ 5		2770804	50
FBRNI 2-5 N	28 А	3000175	10
FBRNI 3-5 N	28 А	3000162	10
FBRNI 4-5 N	28 А	3000159	10
FBRNI 10-5 N	28 А	2770639	10
EBL 10- 5	22 А	2303132	10
TS-KK 3		2770215	50
ATP-UKKB 3		2771065	50
SF-SL 0,6X3,5-100 S-VDE		1212587	10
ZB 5 (см. каталог 3)			

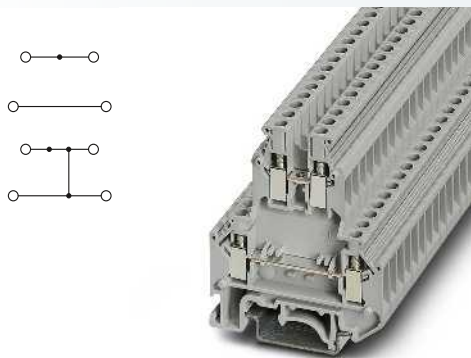

4 (4) мм<sup>2</sup>, 32 А, двухъярусная клемма

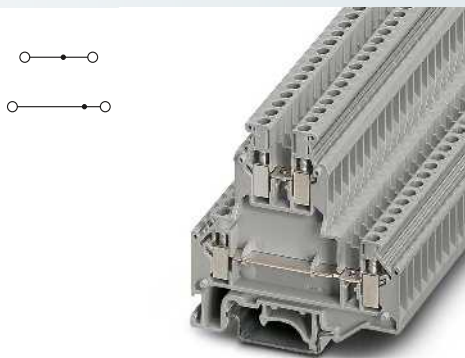

4 (4) мм<sup>2</sup>, 32 А, двухъярусная клемма, возможность установления переключки на обеих ярусах

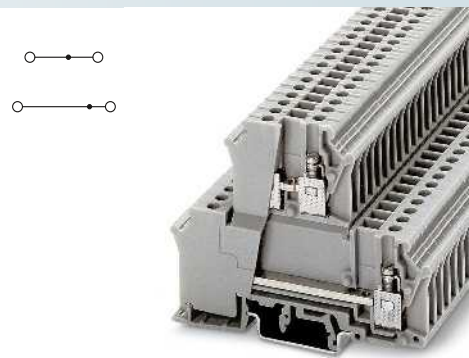

4 (4) мм<sup>2</sup>, 32 А, 800 В, двухъярусная клемма, возможность соединения обоих ярусов перемычкой



Технические характеристики			
Ширина	Длина	Высота NS 35/7,5	
6,2	56	62	
Ширина	Длина	Высота NS 32	
6,2	56	67	
I <sub>max.</sub> [A]	U <sub>max.</sub> [В]	макс. Ø [мм <sup>2</sup> ]	AWG (UL)
32	500	0,2 - 4	26-10
МЭК 60947-7-1			
МЭК	UL / CUL	CSA	МЭК/ EN 60079-7
500	600	300	-
32 / 4	30 / -	25 / -	-
4	-	-	-
24 - 12	26-10	28-10	-
одн.ж.	мног.ж.	Кабельный наконечник с пластмассовой втулкой или без	
0,2 - 4	0,2 - 4	0,25 - 4	0,25 - 2,5
0,2 - 1,5	0,2 - 1,5	0,25 - 1,5	-
-	-	-	0,5 - 1,5
4	2,5	-	-
8			
M3			
0,6 - 0,8			
PA			
V0			

Технические характеристики			
Ширина	Длина	Высота NS 35/7,5	
6,2	67	62	
Ширина	Длина	Высота NS 32	
6,2	67	67	
I <sub>max.</sub> [A]	U <sub>max.</sub> [В]	макс. Ø [мм <sup>2</sup> ]	AWG (UL)
32	500	0,2 - 4	26-10
МЭК 60947-7-1			
МЭК	UL / CUL	CSA	МЭК/ EN 60079-7
500	600	300	-
32 / 4	30 / -	25 / -	-
4	-	-	-
24 - 12	26-10	28-10	-
одн.ж.	мног.ж.	Кабельный наконечник с пластмассовой втулкой или без	
0,2 - 4	0,2 - 4	0,25 - 4	0,25 - 2,5
0,2 - 1,5	0,2 - 1,5	0,25 - 1,5	-
-	-	-	0,5 - 1,5
4	2,5	-	-
8			
M3			
0,6 - 0,8			
PA			
V0			

Технические характеристики			
Ширина	Длина	Высота NS 35/7,5	
6,2	84,5	64	
Ширина	Длина	Высота NS 32	
6,2	84,5	69	
I <sub>max.</sub> [A]	U <sub>max.</sub> [В]	макс. Ø [мм <sup>2</sup> ]	AWG (UL)
32	800	0,2 - 4	28-12
МЭК 60947-7-1			
МЭК	UL / CUL	CSA	МЭК/ EN 60079-7
800	600	-	750
32 / 4	20 / -	-	27
4	-	-	-
24 - 12	28-12	-	0,2-4
одн.ж.	мног.ж.	Кабельный наконечник с пластмассовой втулкой или без	
0,2 - 4	0,2 - 4	0,25 - 4	0,25 - 2,5
0,2 - 2,5	0,2 - 2,5	0,25 - 2,5	-
-	-	-	0,5 - 1,5
4	2,5	-	-
8			
M3			
0,6 - 0,8			
PA			
V2			

Данные для заказа			
Тип	I <sub>max.</sub>	Артикул №	Штук
UKK 5		2774017	50
UKK 5 BU		2774091	50
UKK 5-PV		2791388	50

Данные для заказа			
Тип	I <sub>max.</sub>	Артикул №	Штук
UKKB 5		2771146	50
UKKB 5 BU		3216053	50

Данные для заказа			
Тип	I <sub>max.</sub>	Артикул №	Штук
UXKK 4		2780014	50

Принадлежности			
D-UKK 3/5		2770024	50
D-UKK 3/5 BU		2770105	50
DP-UKK 3/5		2770794	50
FBI 10- 6	32 А	0203250	10
EB 2- 6	28 А	0201155	100
EB 3- 6	28 А	0201142	100
EB 10- 6	28 А	0201139	10
ISSBI 10- 6	24 А	0301505	10
IS-K 4		1302338	100
TS-KK 3		2770215	50
ATP-UKK 3/5		2778521	50
SF-SL 0,6X3,5-100 S-VDE		1212587	10

Принадлежности			
D-UKKB 3/5		2771023	50
D-UKKB 3/5 BU		2771104	50
DP-UKKB 3/ 5		2770804	50
FBI 10- 6	32 А	0203250	10
EB 2- 6	28 А	0201155	100
EB 3- 6	28 А	0201142	100
EB 10- 6	28 А	0201139	10
ISSBI 10- 6	24 А	0301505	10
IS-K 4		1302338	100
TS-KK 3		2770215	50
ATP-UKKB 3		2771065	50
SF-SL 0,6X3,5-100 S-VDE		1212587	10

Принадлежности			
FBI 10- 6	24 А	0203250	10

ZB 6 (см. каталог 3)

ZB 6 (см. каталог 3)

ZB 6 (см. каталог 3)

### Двухъярусные клеммы UKKB 10 ...

- Возможность установления перемычки для любого распределения потенциалов
- Монтажная ширина всего 10,2 мм
- Особенностью клеммы UKKB 10/2,5 является возможность подсоединения двух проводов сечением 2,5 мм<sup>2</sup> в верхнем ярусе

#### Примечания:

UKKB 10-PV: 70 A / 500 В.

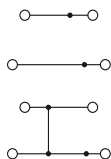

10 (16) мм<sup>2</sup>, 76 А, двухъярусная клемма

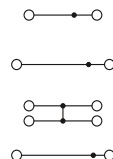

10 (16) мм<sup>2</sup>, 76 А, двухъярусная клемма, верхний ярус с проходными клеммами 2 x 2,5 мм<sup>2</sup>



#### Технические характеристики

Размеры	[мм]
Ширина	10,2
Длина	77,5
Высота NS 35/7,5	73

Размеры	[мм]
Ширина	10,2
Длина	77,5
Высота NS 32	78

#### Максимальные электрические данные

$I_{\text{макс.}}$ [А]	$U_{\text{макс.}}$ [В]	макс. Ø [мм <sup>2</sup> ]	AWG (UL)
76	500	0,5 - 16	24-6

#### Расчетные данные, нижний ярус

Расчетное напряжение	[В]	500	600	300	-
Номинальный ток / сечение	[А] / [мм <sup>2</sup> ]	57 / 10	65 / -	65 / -	-
Расчетное сечение	[мм <sup>2</sup> ]	10	-	-	-
Диапазон сечений	AWG	20 - 6	24-6	24-6	-

#### Возможности подключения, нижний ярус

1-жильн.	[мм <sup>2</sup> ]	0,5 - 16	0,5 - 10	0,5 - 10	0,5 - 6
2-жильный (одинаковые жилы)	[мм <sup>2</sup> ]	0,5 - 6	0,5 - 4	0,5 - 6	-
2-жильный гибкий с кабельным наконечником TWIN	[мм <sup>2</sup> ]				0,5 - 6

#### Расчетные данные, верхний ярус

Расчетное напряжение	[В]	500	600	300	-
Номинальный ток / сечение	[А] / [мм <sup>2</sup> ]	57 / 10	65 / -	65 / -	-
Расчетное сечение	[мм <sup>2</sup> ]	10	-	-	-
Диапазон сечений	AWG	20 - 6	24-6	24-6	-

#### Возможности подключения, верхний ярус

1-жильн.	[мм <sup>2</sup> ]	0,5 - 16	0,5 - 10	0,5 - 10	0,5 - 6
2-жильный (одинаковые жилы)	[мм <sup>2</sup> ]	0,5 - 6	0,5 - 4	0,5 - 6	-
2-жильный с кабельным наконечником TWIN	[мм <sup>2</sup> ]				0,5 - 6

#### Общие характеристики

Длина удаления изоляции верхн. / нижн. ярус	[мм]	11 / 11
Резьба, верхн. / нижн. ярус		M4 / M4
Момент затяжки, верхн. / нижн. ярус	[Нм]	1,5 - 1,8 / 1,5 - 1,8
Изоляционный материал		PA
Класс воспламеняемости согласно UL 94		V0

#### Данные для заказа

Описание	Полюсов	Цвет
Клемма, для монтажа на рейку NS 32... или NS 35...		серый
Клемма, с разветвителем, для установки на монтажную рейку NS 32... или NS 35...		серый

#### Принадлежности

D-UKKB 10		3001394	50
FBI 10-10	70 А	0203276	10
KB- 10	70 А	0203205	100
ISSBI 10-10	38 А	0301521	10
IS-K 10		1303337	100
SZS 1,0X4,0 VDE		1205066	10

Марнировка верхнего яруса	ZB 10 (см. каталог 3)
Марнировка нижнего яруса	ZB 10 (см. каталог 3)

#### Технические характеристики

Ширина	10,2	Длина	77,5	Высота NS 35/7,5	73
--------	------	-------	------	------------------	----

Ширина	10,2	Длина	77,5	Высота NS 32	78
--------	------	-------	------	--------------	----

#### Максимальные электрические данные

$I_{\text{макс.}}$ [А]	$U_{\text{макс.}}$ [В]	макс. Ø [мм <sup>2</sup> ]	AWG (UL)
76	500	0,5 - 16	24-6

#### Расчетные данные, нижний ярус

Расчетное напряжение	[В]	500	600	300	-
Номинальный ток / сечение	[А] / [мм <sup>2</sup> ]	57 / 10	65 / -	65 / -	-
Расчетное сечение	[мм <sup>2</sup> ]	10	-	-	-
Диапазон сечений	AWG	20 - 6	24-6	24-6	-

#### Возможности подключения, нижний ярус

1-жильн.	[мм <sup>2</sup> ]	0,5 - 16	0,5 - 10	0,5 - 10	0,5 - 6
2-жильный (одинаковые жилы)	[мм <sup>2</sup> ]	0,5 - 6	0,5 - 4	0,5 - 6	-
2-жильный гибкий с кабельным наконечником TWIN	[мм <sup>2</sup> ]				0,5 - 6

#### Расчетные данные, верхний ярус

Расчетное напряжение	[В]	500	600	300	-
Номинальный ток / сечение	[А] / [мм <sup>2</sup> ]	24 / 2,5	20 / -	20 / -	-
Расчетное сечение	[мм <sup>2</sup> ]	10	-	-	-
Диапазон сечений	AWG	24 - 12	30-12	28-12	-

#### Возможности подключения, верхний ярус

1-жильн.	[мм <sup>2</sup> ]	0,2 - 4	0,2 - 2,5	0,25 - 2,5	0,25 - 1,5
2-жильный (одинаковые жилы)	[мм <sup>2</sup> ]	0,2 - 1,5	0,2 - 1,5	0,25 - 1	-
2-жильный с кабельным наконечником TWIN	[мм <sup>2</sup> ]				0,5 - 1,5

#### Общие характеристики

Длина удаления изоляции верхн. / нижн. ярус	[мм]	11 / 8
Резьба, верхн. / нижн. ярус		M4 / M3
Момент затяжки, верхн. / нижн. ярус	[Нм]	1,2 - 1,8 / 0,5 - 0,8
Изоляционный материал		PA
Класс воспламеняемости согласно UL 94		V0

#### Данные для заказа

Описание	Полюсов	Цвет
Клемма, для монтажа на рейку NS 32... или NS 35...		серый
Клемма, с разветвителем, для установки на монтажную рейку NS 32... или NS 35...		серый

#### Принадлежности

D-UKKB 10		3001394	50
FBRI 10-5 N	26 А	2770642	10
FBI 10-10	70 А	0203276	10
KB- 10	70 А	0203205	100
ISSBI 10-10	38 А	0301521	10
IS-K 10		1303337	100
SZS 1,0X4,0 VDE		1205066	10

Марнировка верхнего яруса	ZB 5 (см. каталог 3)
Марнировка нижнего яруса	ZB 10 (см. каталог 3)

**Двухъярусные заземляющие клеммы UKK 5-PE и UKKB 5-PE**

- С контуром и делением, как на проходных клеммах
- Смещение ярусов обеспечивает возможность свободного доступа к нижнему уровню даже при полном заполнении монтажного пространства
- Универсальное заземляющее основание для установки на несущую рейку NS 35...- или NS 32... (кроме NS 35/15-2,3)

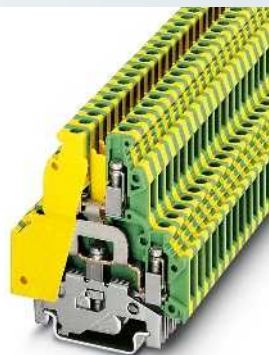
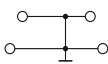

4 (4) мм<sup>2</sup>, двухъярусная заземляющая клемма

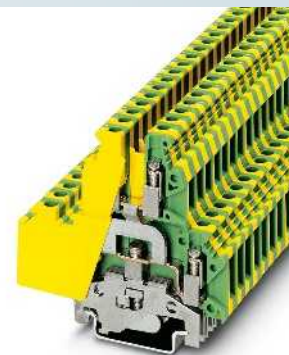
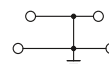

4 (4) мм<sup>2</sup>, двухъярусная заземляющая клемма



Технические характеристики				
Размеры	Ширина	Длина	Высота NS 35/7,5	
	6,2	56	62	
Размеры	Ширина	Длина	Высота NS 32	
	6,2	56	67	
Максимальные электрические данные			макс. Ø [мм <sup>2</sup> ]	AWG (UL)
			0,2 - 4	26-10
Расчетные данные	МЭК 60947-7-2			
	МЭК	UL / CUL	CSA	МЭК/ EN 60079-7
Расчетное напряжение	[В]	-	-	-
Номинальный ток / сечение	[А] / [мм <sup>2</sup> ]	- / -	- / -	-
Расчетное сечение	[мм <sup>2</sup> ]	4	-	-
Диапазон сечений	AWG	24 - 12	26-10	28-10
Возможности подключения			Кабельный наконечник с пластмассовой втулкой или без	
	однож.	многож.		
1-жильн.	[мм <sup>2</sup> ]	0,2 - 4	0,2 - 4	0,25 - 4    0,25 - 2,5
2-жильный (одинаковые жилы)	[мм <sup>2</sup> ]	0,2 - 1,5	0,2 - 1,5	0,25 - 1,5    -
2-жильный гибкий с кабельным наконечником TWIN	[мм <sup>2</sup> ]	-	-	0,5 - 1,5
Общие характеристики				
Длина снятия изоляции	[мм]	8		
Место крепления: резьба винтов / момент затяжки	- / [Нм]	M3 / 0,6 - 0,8		
Крепление: резьба винтов / момент затяжки	- / [Нм]	Основание из полиэтилена с крепежным винтом, M3 / 0,6 - 0,8		
Изоляционный материал		PA		
Класс воспламеняемости согласно UL 94		V2		

Технические характеристики				
Размеры	Ширина	Длина	Высота NS 35/7,5	
	6,2	67	62	
Размеры	Ширина	Длина	Высота NS 32	
	6,2	67	67	
Максимальные электрические данные			макс. Ø [мм <sup>2</sup> ]	AWG (UL)
			0,2 - 4	26-10
Расчетные данные	МЭК 60947-7-2			
	МЭК	UL / CUL	CSA	МЭК/ EN 60079-7
Расчетное напряжение	[В]	-	-	-
Номинальный ток / сечение	[А] / [мм <sup>2</sup> ]	- / -	- / -	-
Расчетное сечение	[мм <sup>2</sup> ]	4	-	-
Диапазон сечений	AWG	24 - 12	26-10	28-10
Возможности подключения			Кабельный наконечник с пластмассовой втулкой или без	
	однож.	многож.		
0,2 - 4	0,2 - 4	0,25 - 4	0,25 - 2,5	
0,2 - 1,5	0,2 - 1,5	0,25 - 1,5	-	
-	-	-	0,5 - 1,5	
Общие характеристики				
Длина снятия изоляции	[мм]	8		
Место крепления: резьба винтов / момент затяжки	- / [Нм]	M3 / 0,6 - 0,8		
Крепление: резьба винтов / момент затяжки	- / [Нм]	Основание из полиэтилена с крепежным винтом, M3 / 0,6 - 0,8		
Изоляционный материал		PA		
Класс воспламеняемости согласно UL 94		V2		

Данные для заказа		
Тип	Артикул №	Штук
UKK 5-PE	2774211	50

Данные для заказа		
Тип	Артикул №	Штук
UKKB 5-PE	3007123	50

Принадлежности		
SF-SL 0,6X3,5-100 S-VDE	1212587	10
ZB 6 (см. каталог 3)		

Принадлежности		
SF-SL 0,6X3,5-100 S-VDE	1212587	10
ZB 6 (см. каталог 3)		

Отвертка	Маркировка бокового паза

Описание	Цвет
Заземляющая клемма, для установки на монтажную рейку NS 32... или NS 35...	желто-зел.



### Таблица соответствия перемычек

Тип	Артикул №	UK 2,5 N	UK 3 N	UK 5 N	UK 6 N	UK 10 N	UK 16 N	UK 35 N
		Страница 421	Страница 421	Страница 421	Страница 422	Страница 423	Страница 423	Страница 423
<b>Коммутационная перемычка с изоляцией</b>								
ISSBI 10-5	3026256							
ISSBI 10-6	0301505							
ISSBI 10-8	0301534							
ISSBI 10-10	0301521							
<b>Изолирующая перемычка, в сочетании с коммутационной перемычкой</b>								
IS-K 2,5	3026243							
IS-K 4	1302338							
IS-K 10	1303337							
<b>Шина для поперечного соединения, с промежуточной деталью</b>								
FB 150	0201595							
<b>Промежуточная деталь с шиной для поперечного соединения</b>								
ZS-6	0201605							
ZSR	2303608							
<b>Угловая перемычка, 10-контактная</b>								
LB 10-6 GY	0202358							
LB 10-6 BU	0202280							
<b>Угловая перемычка, 100-контактная</b>								
LB 100-6 GY	0202345							
LB 100-6 BU	0202303							
<b>Цепной мостик</b>								
KB 6	0201472							
KB 8	0202206							
KB 10	0203205							
KB 15	0204259							

**Коммутационная перемычка с изоляцией ISSBI ...**



**Шина для поперечного соединения FB ...**

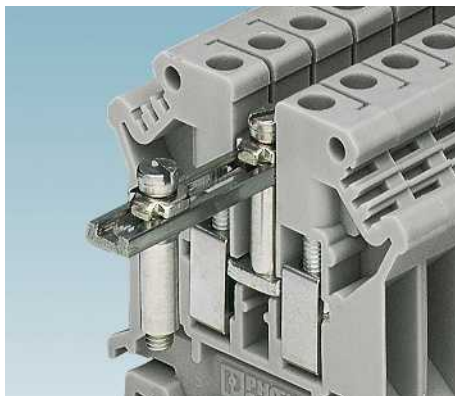

**Угловая перемычка LB...**



<b>UK 3-TWIN</b> Страница 428	<b>UK 5-TWIN</b> Страница 429	<b>UK 10-TWIN</b> Страница 429	<b>UDK 3</b> Страница 432	<b>UDK 4</b> Страница 433	<b>UKK 3</b> Страница 434	<b>UKKB 3</b> Страница 434	<b>UKK 5</b> Страница 435	<b>UKKB 5</b> Страница 435	<b>UKKB 10</b> Страница 436
----------------------------------	----------------------------------	-----------------------------------	------------------------------	------------------------------	------------------------------	-------------------------------	------------------------------	-------------------------------	--------------------------------

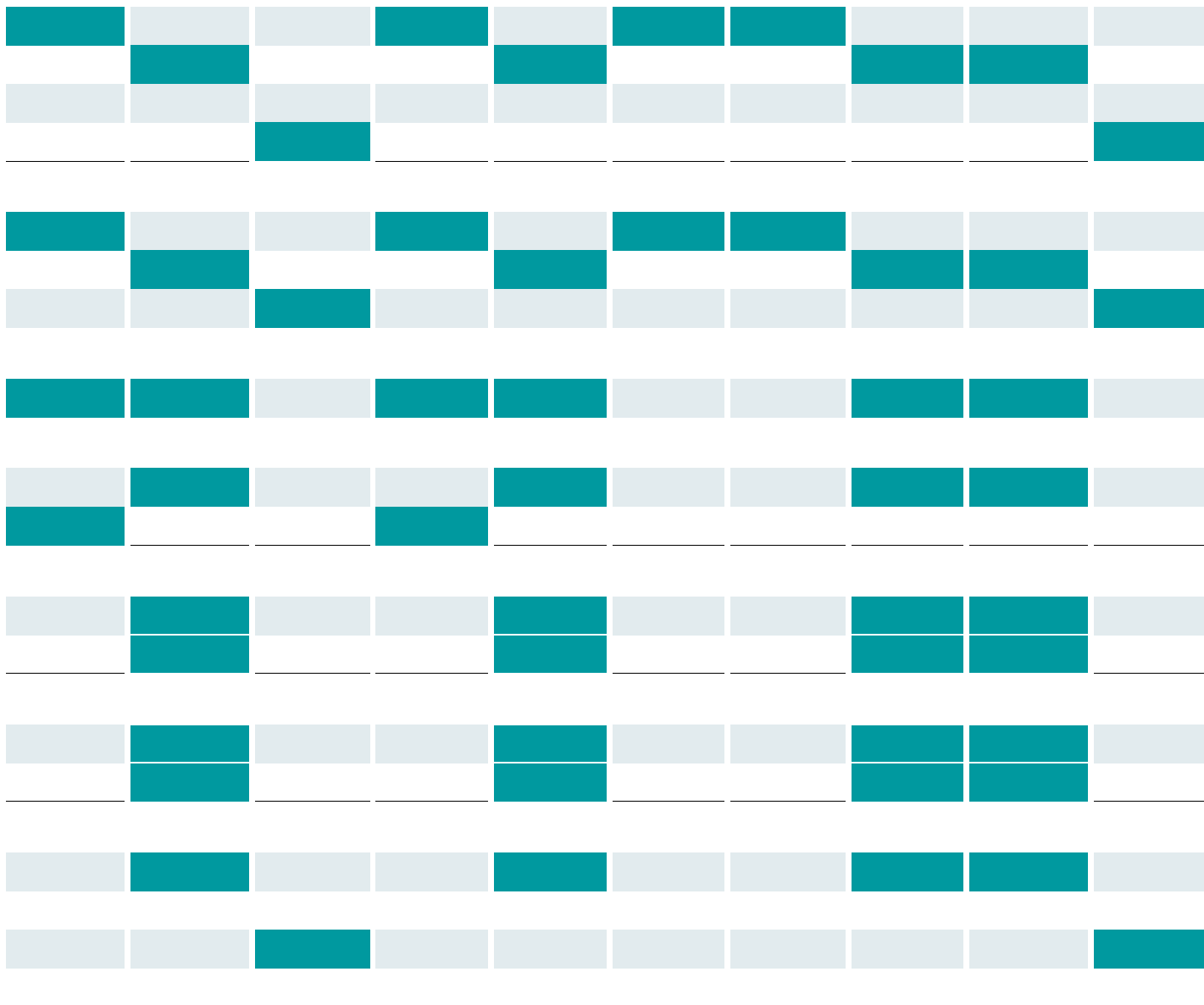

**Цепная перемычка  
KB ...**

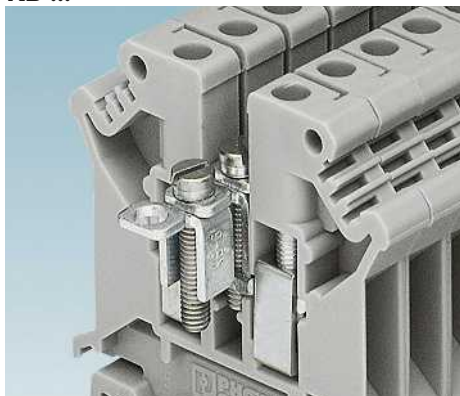

### Таблица соответствия перемычек

Тип	Артикул №	UK 2,5 N	UK 3 N	UK 5 N	UK 6 N	UK 10 N	UK 16 N	UK 35 N
		Страница 421	Страница 421	Страница 421	Страница 422	Страница 423	Страница 423	Страница 423

#### Коммутационная перемычка над 2 клеммами

USBR 2-7	2303239							
SB 2-8/13	0202235							
SB 2-10/15	0203234							

#### Коммутационная перемычка для шунтированных клеммных групп

USBRJ 2-7	2305538							
SBJ 2-8/13	0303286							
SBJ 2-10/15	0302287							

#### Звездообразная треугольная перемычка

EB 3-6/ST	5020807							
EB 6-6/DR	5020255							
EB 3-8/ST	5020810							
EB 3-8/DR	5020768							
EB 3-10/ST	5020823							
EB 6-10/DR	5020771							

#### Ступенчатая перемычка

STL 10N/5N	0204110							
------------	---------	--	--	--	--	--	--	--

#### Короткозамыкающий штекер

KSS 5	2303543							
KSS 6	0301547							
KSS 3-6	0309523							
KSS 8	0311540							
KSS 10	0310541							

Коммутационная перемычка  
USBR ..., SB ...



Звездообразная перемычка  
EB .../ST

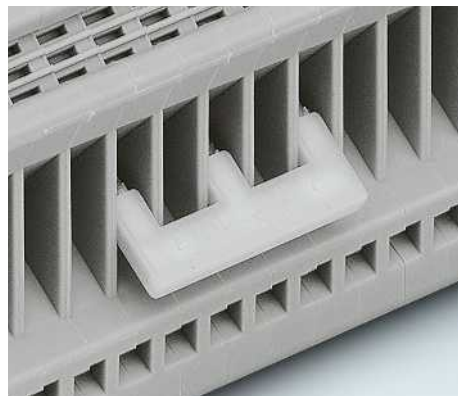

Треугольная перемычка  
EB .../DR

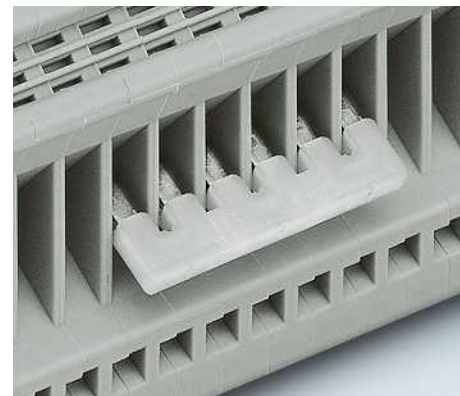

**UK 3-TWIN**  
Страница 428

**UK 5-TWIN**  
Страница 429

**UK 10-TWIN**  
Страница 429

**UDK 3**  
Страница 432

**UDK 4**  
Страница 433

**UKK 3**  
Страница 434

**UKKB 3**  
Страница 434

**UKK 5**  
Страница 435

**UKKB 5**  
Страница 435

**UKKB 10**  
Страница 436

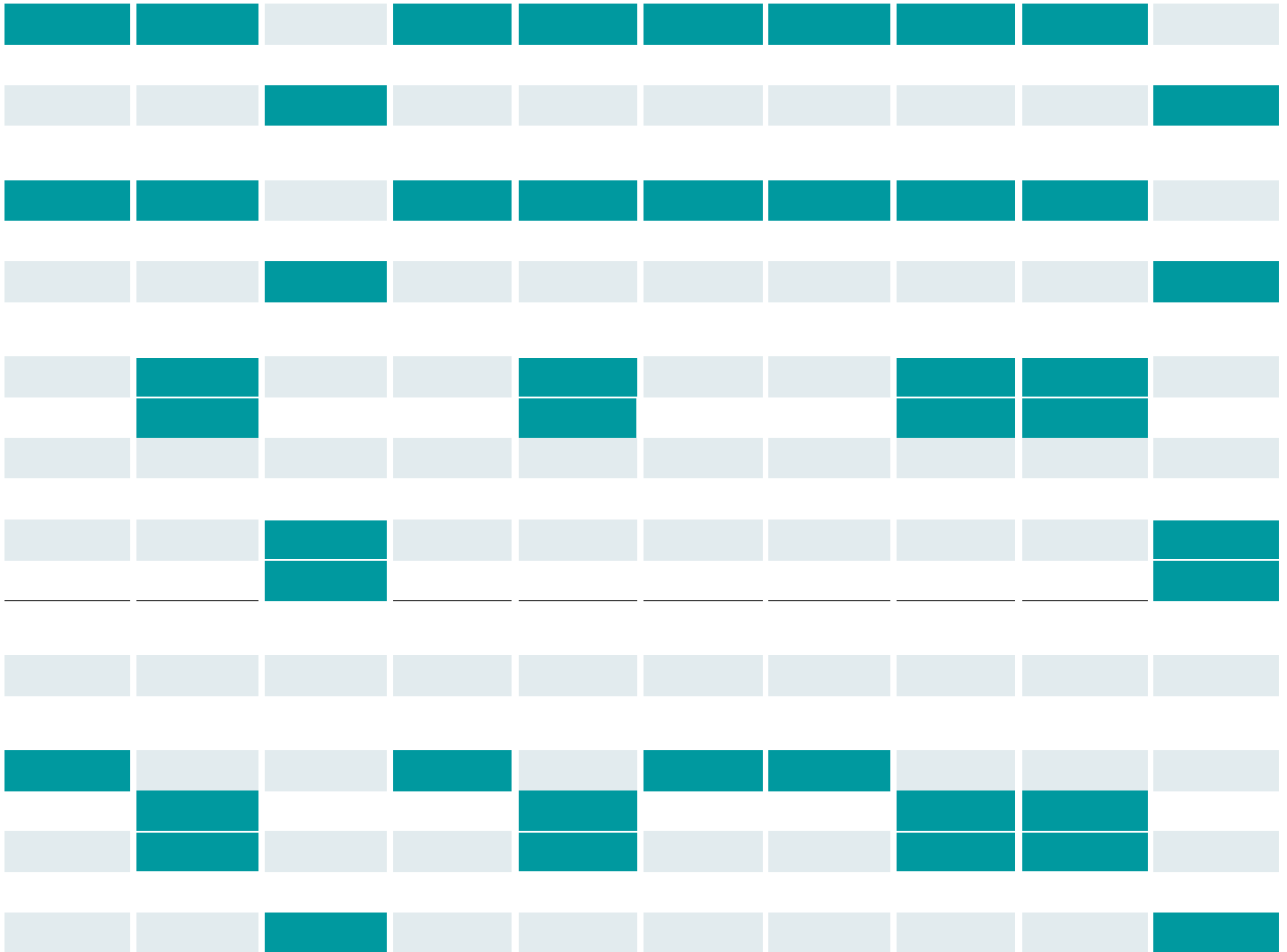

**Ступенчатая перемычка  
STL ...**

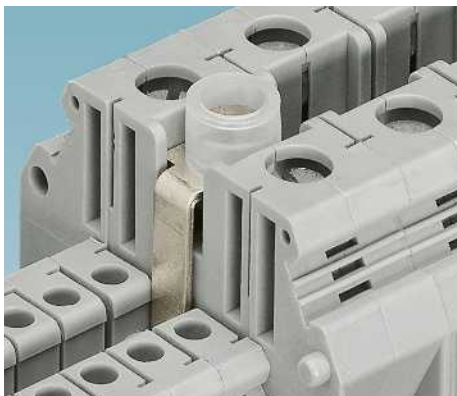

**Короткозамыкающий штекер  
KSS ...**

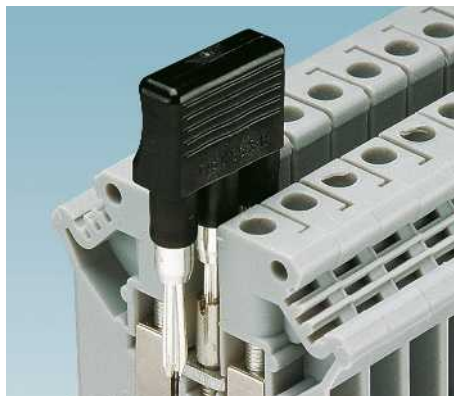

### Трехъярусные и трехпроводные клеммы для подключения датчиков DIK 1,5 ... и DIKD 1,5 ...

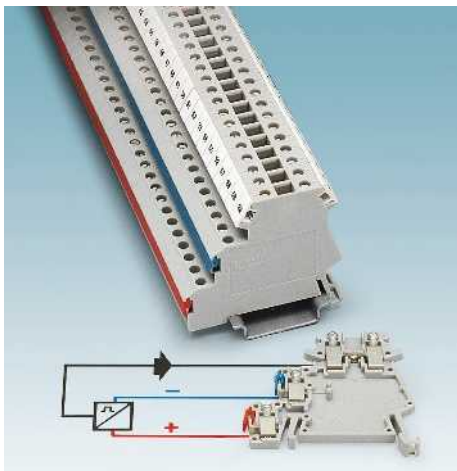

Для снижения затрат на электромонтаж провода пускателей и исполнительных элементов подключаются к клеммным коробками. Для того чтобы между клеммной коробкой и контроллером надо было проложить еще только сигнальные провода и проводную пару для подачи напряжения питания, плюсовые и минусовые разъемы объединяются.

#### DIK 1,5

- В верхнем ярусе расположены проходные разъемы для подключения сигнальных проводов.
- Оба нижних яруса обеспечивают подачу питания к датчику
- Нижние клеммные контакты шунтируются с помощью разъемной вставной перемычки

#### DIKD 1,5

- Данная клемма питания обеспечивает возможность подачи положительного и отрицательного напряжения на вставные перемычки
- Одновременно к данной трехпроводной проходной клемме может быть сразу подключен первый датчик

#### DIKD 1,5-PV

- Компактная клемма-разветвитель
- Шунтируемый верхний ярус для разветвления цепей с использованием более 6 клеммных контактов
- Для четкого разделения цепей клеммы-разветвителя поставляются в зеленом, синем или черном изолированном корпусе

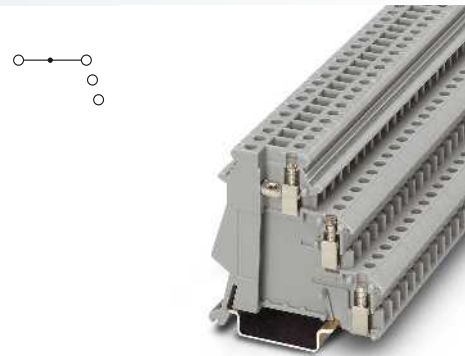

2,5 (4) мм<sup>2</sup>, 26 А, трехпроводная клемма для датчика



#### Технические характеристики

Размеры	[мм]			
Максимальные электрические данные	Ширина	Длина	Высота NS 35/7,5	
	6,2	55	54,5	
	I <sub>макс.</sub> [А]	U <sub>макс.</sub> [В]	макс. Ø [мм <sup>2</sup> ]	AWG (UL)
	26	250	0,2 - 4	30-14
Расчетные данные	МЭК 60947-7-1			
	МЭК	UL / CUL	CSA	МЭК/ EN 60079-7
Расчетное напряжение	[В]	250	300	-
Номинальный ток / сечение	[А] / [мм <sup>2</sup> ]	24 / 2,5	15 / -	15 / -
Расчетное сечение	[мм <sup>2</sup> ]	2,5	-	-
Диапазон сечений	AWG	24 - 12	30-14	28-14
Возможности подключения	однож.	многож.	Кабельный наконечник с пластмассовой втулкой или без	
1-жильн.	[мм <sup>2</sup> ]	0,2 - 4	0,2 - 2,5	0,25 - 2,5 0,25 - 2,5
2-жильный (одинаковые жилы)	[мм <sup>2</sup> ]	0,2 - 1	0,2 - 1	0,25 - 1 -
2-жильный гибкий с кабельным наконечником TWIN	[мм <sup>2</sup> ]	-	-	0,5 - 1
Макс. сечение с гребенчатым мостиком	[мм <sup>2</sup> ]	4	2,5	-
Общие характеристики				
Длина снятия изоляции	[мм]	8		
Резьба винтов		M3		
Момент затяжки	[Нм]	0,5 - 0,6		
Изоляционный материал		PA		
Класс воспламеняемости согласно UL 94		V2		

#### Данные для заказа

Описание	Полюсов	Цвет	Тип	I <sub>макс.</sub>	Артикул №	Штук
Клемма, для установки на рейку NS 35...		серый	DIK 1,5		2715966	50
Клемма, с тремя металлическими деталями для проходного монтажа, для установки на рейку NS 35...		синий	DIK 1,5 BU		2716059	50
Клемма, с проходными металлическими частями на верхнем и среднем ярусах, для установки на NS 35...		серый				
Клемма, с разветвителем, для установки на рейку NS 35...		серый				
		синий				
		черный				

#### Принадлежности

Жесткая перемычка, изолированная	10	серебристый	FBI 10- 6	24 А	0203250	10
Гребенчатый мостик, для среднего и нижнего яруса						
	10	синий	EB 10- DIK BU	24 А	2716680	10
	10	красный	EB 10- DIK RD	24 А	2716774	10
	10	серый	EB 10- DIK GY	24 А	2715937	10
	80	синий	EB 80- DIK BU	24 А	2715940	1
	80	красный	EB 80- DIK RD	24 А	2715953	1
	80	белый	EB 80- DIK WH	24 А	2715788	1
Разделительная пластина между отсеками, ширина 2 мм		серый	ATP-DIK 1,5		1413272	50
Отвертка			SF-SL 0,6X3,5-100 S-VDE		1212587	10
Маркировочные полосы, для среднего и нижнего яруса	SK 6,2/3,8 (см. каталог 3)					
Маркировка верхнего яруса	ZB 6 (см. каталог 3)					



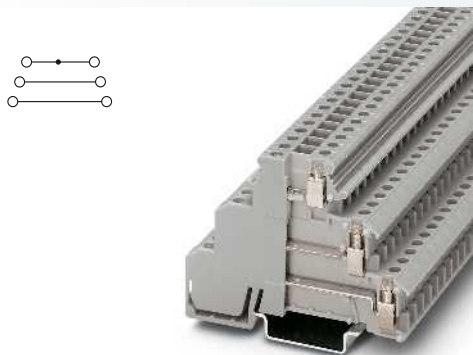

2,5 (4) мм<sup>2</sup>, 30 А, трехъярусная клемма

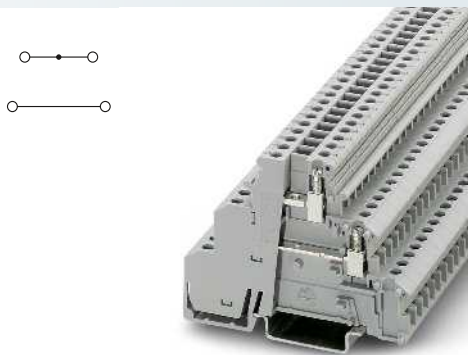

2,5 (4) мм<sup>2</sup>, 30 А, трехъярусная клемма с двумя проходными ярусами

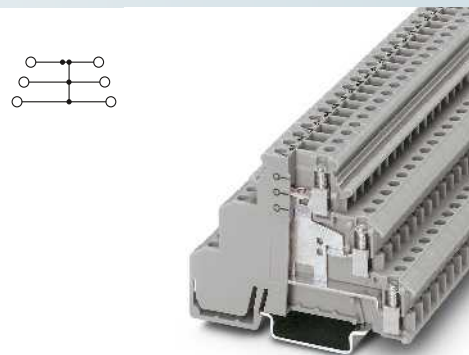

2,5 (4) мм<sup>2</sup>, 32 А, трехъярусная клемма с внутренним соединением ярусов



Технические характеристики			
Ширина	Длина	Высота NS 35/7,5	
6,2	72,5	54,5	
I <sub>макс.</sub> [А]	U <sub>макс.</sub> [В]	макс. Ø [мм <sup>2</sup> ]	AWG (UL)
30	250	0,2 - 4	30-14
МЭК 60947-7-1			
МЭК	UL / CUL	CSA	МЭК/ EN 60079-7
250	300	300	-
24 / 2,5	15 / -	15 / -	-
2,5	-	-	-
24 - 12	30-14	28-14	-
однож.	многож.	Кабельный наконечник с пластмассовой втулкой или без	
0,2 - 4	0,2 - 2,5	0,25 - 2,5	0,25 - 2,5
0,2 - 1	0,2 - 1	0,25 - 1	-
-	-	-	0,5 - 1
4	2,5	-	-
8			
M3			
0,5 - 0,6			
PA			
V2			

Технические характеристики			
Ширина	Длина	Высота NS 35/7,5	
6,2	72,5	54,5	
I <sub>макс.</sub> [А]	U <sub>макс.</sub> [В]	макс. Ø [мм <sup>2</sup> ]	AWG (UL)
30	250	0,2 - 4	30-14
МЭК 60947-7-1			
МЭК	UL / CUL	CSA	МЭК/ EN 60079-7
250	300	-	-
24 / 2,5	15 / -	-	-
2,5	-	-	-
24 - 12	30-14	-	-
однож.	многож.	Кабельный наконечник с пластмассовой втулкой или без	
0,2 - 4	0,2 - 2,5	0,25 - 2,5	0,25 - 2,5
0,2 - 1	0,2 - 1	0,25 - 1	-
-	-	-	0,5 - 1
4	2,5	-	-
8			
M3			
0,5 - 0,6			
PA			
V2			

Технические характеристики			
Ширина	Длина	Высота NS 35/7,5	
6,2	72,5	54,5	
I <sub>макс.</sub> [А]	U <sub>макс.</sub> [В]	макс. Ø [мм <sup>2</sup> ]	AWG (UL)
32	250	0,2 - 4	30-14
МЭК 60947-7-1			
МЭК	UL / CUL	CSA	МЭК/ EN 60079-7
250	300	300	-
24 / 2,5	15 / -	15 / -	-
2,5	-	-	-
24 - 12	30-14	28-14	-
однож.	многож.	Кабельный наконечник с пластмассовой втулкой или без	
0,2 - 4	0,2 - 2,5	0,25 - 2,5	0,25 - 2,5
0,2 - 1	0,2 - 1	0,25 - 1	-
-	-	-	0,5 - 1
4	2,5	-	-
8			
M3			
0,5 - 0,6			
PA			
V2			

Данные для заказа			
Тип	I <sub>макс.</sub>	Артикул №	Штук
DIKD 1,5		2715979	50
DIKD 1,5 BU		2716101	50

Данные для заказа			
Тип	I <sub>макс.</sub>	Артикул №	Штук
DIKD 1,5-2D		2716512	50

Данные для заказа			
Тип	I <sub>макс.</sub>	Артикул №	Штук
DIKD 1,5-PV		2715092	50
DIKD 1,5-PV BU		2715584	50
DIKD 1,5-PV BK		2715571	50

Принадлежности			
Тип	I <sub>макс.</sub>	Артикул №	Штук
FBI 10- 6	24 А	0203250	10
EB 10- DIK BU	24 А	2716680	10
EB 10- DIK RD	24 А	2716774	10
EB 10- DIK GY	24 А	2715937	10
EB 80- DIK BU	24 А	2715940	1
EB 80- DIK RD	24 А	2715953	1
EB 80- DIK WH	24 А	2715788	1
ATP-DIKD 1,5		1413285	50
SF-SL 0,6X3,5-100 S-VDE		1212587	10
SK 6,2/3,8 (см. каталог 3)			
ZB 6 (см. каталог 3)			

Принадлежности			
Тип	I <sub>макс.</sub>	Артикул №	Штук
FBI 10- 6	24 А	0203250	10
EB 10- DIK BU	24 А	2716680	10
EB 10- DIK RD	24 А	2716774	10
EB 10- DIK GY	24 А	2715937	10
EB 80- DIK BU	24 А	2715940	1
EB 80- DIK RD	24 А	2715953	1
EB 80- DIK WH	24 А	2715788	1
ATP-DIKD 1,5		1413285	50
SF-SL 0,6X3,5-100 S-VDE		1212587	10
SK 6,2/3,8 (см. каталог 3)			
ZB 6 (см. каталог 3)			

Принадлежности			
Тип	I <sub>макс.</sub>	Артикул №	Штук
FBI 10- 6	24 А	0203250	10
EB 10- DIK BU	24 А	2716680	10
EB 10- DIK RD	24 А	2716774	10
EB 10- DIK GY	24 А	2715937	10
EB 80- DIK BU	24 А	2715940	1
EB 80- DIK RD	24 А	2715953	1
EB 80- DIK WH	24 А	2715788	1
ATP-DIKD 1,5		1413285	50
SF-SL 0,6X3,5-100 S-VDE		1212587	10
SK 6,2/3,8 (см. каталог 3)			
ZB 6 (см. каталог 3)			

### Трехъярусные и трехпроводные клеммы для датчиков DIK 1,5 ... со световым индикатором

— Для визуального отображения состояния проводки датчиков и исполнительных устройств имеются клеммы со световым индикатором зеленого и красного цвета

<b>Примечания:</b>
1) Ток и напряжение определяются типом вставляемого компонента.
2) Светодиодный индикатор: напряжение 15–30 В DC, ток 1–2,5 мА
3) Соответствующие принадлежности приведены в документации, см. стр. 472.

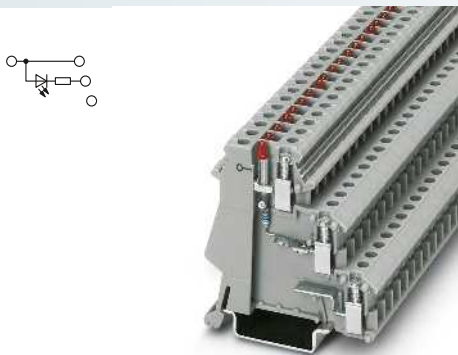

2,5 (4) мм<sup>2</sup>, 26 А, трехпроводная клемма со световым индикатором



Технические характеристики				
Ширина	Длина	Высота NS 35/7,5		
6,2	55	54,5		
I <sub>макс.</sub> [А]	U <sub>макс.</sub> [В]	макс. Ø [мм <sup>2</sup> ]	AWG (UL)	
26	24	0,2 - 4	30-14	
Расчетные данные	МЭК	UL / CUL	CSA	МЭК/ EN 60079-7
Расчетное напряжение [В]	24	300	300	-
Номинальный ток / сечение [А] / [мм <sup>2</sup> ]	24 / 2,5	15 / -	15 / -	-
Расчетное сечение [мм <sup>2</sup> ]	2,5	-	-	-
Диапазон сечений AWG	24 - 12	30-14	28-14	-
Расчетные данные, ярус	МЭК	UL / CUL	CSA	МЭК/ EN 60079-7
Номинальный ток / сечение [А] / [мм <sup>2</sup> ]	-	-	-	-
Возможности подключения	однож.	многож.	Кабельный наконечник с пластмассовой втулкой или без	
1-жильн. [мм <sup>2</sup> ]	0,2 - 4	0,2 - 2,5	0,25 - 2,5	0,25 - 2,5
2-жильный (одинаковые жилы) [мм <sup>2</sup> ]	0,2 - 1	0,2 - 1	0,25 - 1	-
2-жильный гибкий с кабельным наконечником TWIN [мм <sup>2</sup> ]	-	-	-	0,5 - 1
Макс. сечение с гребенчатым мостиком [мм <sup>2</sup> ]	4	2,5	-	-
Общие характеристики				
Длина снятия изоляции [мм]	8			
Резьба винтов	M3			
Момент затяжки [Нм]	0,5 - 0,6			
Изоляционный материал	PA			
Класс воспламеняемости согласно UL 94	V2			

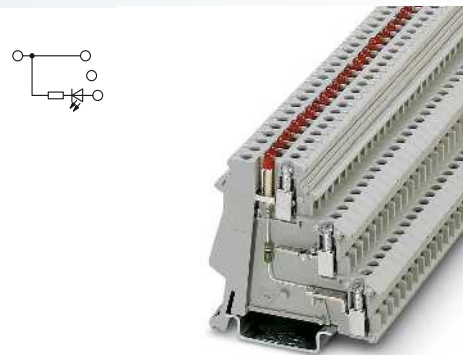

2,5 (4) мм<sup>2</sup>, 26 А, трехпроводная клемма со световым индикатором



Технические характеристики				
Ширина	Длина	Высота NS 35/7,5		
6,2	55	54,5		
I <sub>макс.</sub> [А]	U <sub>макс.</sub> [В]	макс. Ø [мм <sup>2</sup> ]	AWG (UL)	
26	24	0,2 - 4	30-14	
Расчетные данные	МЭК	UL / CUL	CSA	МЭК/ EN 60079-7
Расчетное напряжение [В]	24	300	300	-
Номинальный ток / сечение [А] / [мм <sup>2</sup> ]	24 / 2,5	15 / -	15 / -	-
Расчетное сечение [мм <sup>2</sup> ]	2,5	-	-	-
Диапазон сечений AWG	24 - 12	30-14	28-14	-
Расчетные данные, ярус	МЭК	UL / CUL	CSA	МЭК/ EN 60079-7
Номинальный ток / сечение [А] / [мм <sup>2</sup> ]	-	-	-	-
Возможности подключения	однож.	многож.	Кабельный наконечник с пластмассовой втулкой или без	
1-жильн. [мм <sup>2</sup> ]	0,2 - 4	0,2 - 2,5	0,25 - 2,5	0,25 - 2,5
2-жильный (одинаковые жилы) [мм <sup>2</sup> ]	0,2 - 1	0,2 - 1	0,25 - 1	-
2-жильный гибкий с кабельным наконечником TWIN [мм <sup>2</sup> ]	-	-	-	0,5 - 1
Макс. сечение с гребенчатым мостиком [мм <sup>2</sup> ]	4	2,5	-	-
Общие характеристики				
Длина снятия изоляции [мм]	8			
Резьба винтов	M3			
Момент затяжки [Нм]	0,5 - 0,6			
Изоляционный материал	PA			
Класс воспламеняемости согласно UL 94	V2			

#### Данные для заказа

Описание	Полюсов	Цвет
<b>Клемма</b> , с красным светодиодом между верхним и средним ярусами, для установки на рейку NS 35... <sup>2)</sup>		серый
LED зел.		серый
<b>Клемма</b> , с красным светодиодом между верхним и нижним ярусами, для установки на рейку NS 35... <sup>2)</sup>		серый
LED зел.		серый
<b>Клемма</b> , с тремя проходными металлическими деталями и красным светодиодом между верхним и средним ярусами, для установки на рейку NS 35... <sup>2)</sup>		серый
LED зел.		серый
<b>Клемма</b> , с тремя проходными металлическими деталями и красным светодиодом между верхним и нижним ярусами, для установки на рейку NS 35... <sup>2)</sup>		серый
LED зел.		серый
<b>Базовый клеммный модуль</b> , для установки на монтажную рейку NS 35... <sup>3)</sup>		серый

Тип	I <sub>макс.</sub>	Артикул №	Штук
DIK 1,5-LA 24RD/O-M		2715856	50
DIK 1,5-LA 24GN/O-M		2715762	50

#### Данные для заказа

Тип	I <sub>макс.</sub>	Артикул №	Штук
DIK 1,5-LA 24RD/U-O		2715995	50
DIK 1,5-LA 24GN/U-O		2715733	50

#### Принадлежности

Гребенчатый мостик, для среднего и нижнего яруса	80	80	80
		синий	красный
		серый	белый
Разделительная пластина между отсеками, ширина 2 мм	серый		
Отвертка			
Маркировочные полосы, для среднего и нижнего яруса			
Маркировка верхнего яруса			

Тип	Исполнение	Артикул №	Штук
EB 80- DIK BU	24 А	2715940	1
EB 80- DIK RD	24 А	2715953	1
EB 80- DIK WH	24 А	2715788	1
ATP-DIK 1,5		1413272	50
SF-SL 0,6X3,5-100 S-VDE		1212587	10
SK 6,2/3,8 (см. каталог 3)			
ZB 6 (см. каталог 3)			

#### Принадлежности

Тип	Исполнение	Артикул №	Штук
EB 80- DIK BU	24 А	2715940	1
EB 80- DIK RD	24 А	2715953	1
EB 80- DIK WH	24 А	2715788	1
ATP-DIK 1,5		1413272	50
SF-SL 0,6X3,5-100 S-VDE		1212587	10
SK 6,2/3,8 (см. каталог 3)			
ZB 6 (см. каталог 3)			

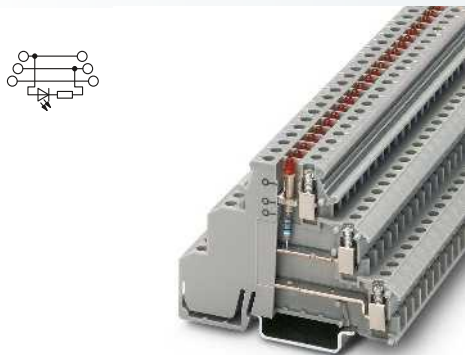

2,5 (4) мм<sup>2</sup>, 30 А, трехъярусная клемма со световым индикатором

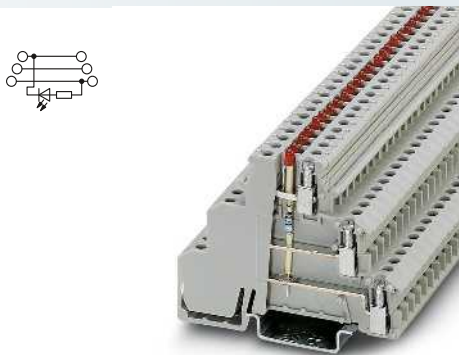

2,5 (4) мм<sup>2</sup>, 30 А, трехъярусная клемма со световым индикатором

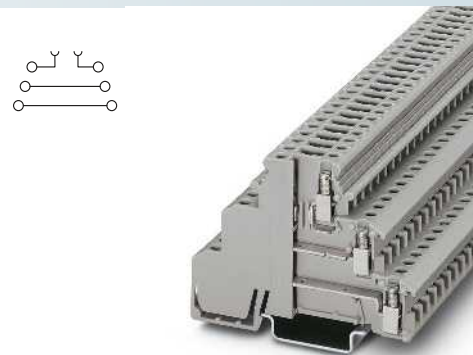

2,5 (4) мм<sup>2</sup>, 15 А, трехъярусная клемма с зоной разделения



Технические характеристики				
Ширина	Длина	Высота NS 35/7,5		
6,2	72,5	54,5		
I <sub>макс.</sub> [А]	U <sub>макс.</sub> [В]	макс. Ø [мм <sup>2</sup> ]	AWG (UL)	
30	250	0,2 - 4	30-14	
МЭК	UL / CUL	CSA	МЭК/ EN 60079-7	
250	300	300	-	
24 / 2,5	15 / -	15 / -	-	
2,5	-	-	-	
24 - 12	30-14	28-14	-	
МЭК	UL / CUL	CSA	МЭК/ EN 60079-7	
-	-	-	-	
однож.	многож.	Кабельный наконечник с пластмассовой втулкой или без		
0,2 - 4	0,2 - 2,5	0,25 - 2,5	0,25 - 2,5	
0,2 - 1	0,2 - 1	0,25 - 1	-	
-	-	-	0,5 - 1	
4	2,5	-	-	
8				
M3				
0,5 - 0,6				
PA				
V2				

Технические характеристики				
Ширина	Длина	Высота NS 35/7,5		
6,2	72,5	54,5		
I <sub>макс.</sub> [А]	U <sub>макс.</sub> [В]	макс. Ø [мм <sup>2</sup> ]	AWG (UL)	
30	250	0,2 - 4	30-14	
МЭК	UL / CUL	CSA	МЭК/ EN 60079-7	
250	300	300	-	
24 / 2,5	15 / -	15 / -	-	
2,5	-	-	-	
24 - 12	30-14	28-14	-	
МЭК	UL / CUL	CSA	МЭК/ EN 60079-7	
-	-	-	-	
однож.	многож.	Кабельный наконечник с пластмассовой втулкой или без		
0,2 - 4	0,2 - 2,5	0,25 - 2,5	0,25 - 2,5	
0,2 - 1	0,2 - 1	0,25 - 1	-	
-	-	-	0,5 - 1	
4	2,5	-	-	
8				
M3				
0,5 - 0,6				
PA				
V2				

Технические характеристики				
Ширина	Длина	Высота NS 35/7,5		
6,2	72,5	54,5		
I <sub>макс.</sub> [А]	U <sub>макс.</sub> [В]	макс. Ø [мм <sup>2</sup> ]	AWG (UL)	
15 <sup>1)</sup>	250 <sup>1)</sup>	0,2 - 4	30-14	
МЭК 60947-7-1				
МЭК	UL / CUL	CSA	МЭК/ EN 60079-7	
250 <sup>1)</sup>	300	300	-	
15 <sup>1)</sup> / 2,5	15 / -	15 / -	-	
2,5	-	-	-	
24 - 12	30-14	28-14	-	
МЭК	UL / CUL	CSA	МЭК/ EN 60079-7	
15 <sup>1)</sup> / 2,5	-	-	-	
однож.	многож.	Кабельный наконечник с пластмассовой втулкой или без		
0,2 - 4	0,2 - 2,5	0,25 - 2,5	0,25 - 2,5	
0,2 - 1	0,2 - 1	0,25 - 1	-	
-	-	-	0,5 - 1	
4	2,5	-	-	
8				
M3				
0,5 - 0,6				
PA				
V2				

Данные для заказа			
Тип	I <sub>макс.</sub>	Артикул №	Штук
DIKD 1,5-LA 24RD/O-M		2715814	50
DIKD 1,5-LA 24GN/O-M		2716376	50

Данные для заказа			
Тип	I <sub>макс.</sub>	Артикул №	Штук
DIKD 1,5-LA 24RD/U-O		2716279	50
DIKD 1,5-LA 24GN/U-O		2716402	50

Данные для заказа			
Тип	I <sub>макс.</sub>	Артикул №	Штук
DIKD 1,5-TG		2774237	50

Принадлежности			
Тип	I <sub>макс.</sub>	Артикул №	Штук
EB 80- DIK BU	24 А	2715940	1
EB 80- DIK RD	24 А	2715953	1
EB 80- DIK WH	24 А	2715788	1
ATP-DIKD 1,5		1413285	50
SF-SL 0,6X3,5-100 S-VDE		1212587	10
SK 6,2/3,8 (см. каталог 3)			
ZB 6 (см. каталог 3)			

Принадлежности			
Тип	I <sub>макс.</sub>	Артикул №	Штук
EB 80- DIK BU	24 А	2715940	1
EB 80- DIK RD	24 А	2715953	1
EB 80- DIK WH	24 А	2715788	1
ATP-DIKD 1,5		1413285	50
SF-SL 0,6X3,5-100 S-VDE		1212587	10
SK 6,2/3,8 (см. каталог 3)			
ZB 6 (см. каталог 3)			

Принадлежности			
Тип	I <sub>макс.</sub>	Артикул №	Штук
EB 80- DIK BU	24 А	2715940	1
EB 80- DIK RD	24 А	2715953	1
EB 80- DIK WH	24 А	2715788	1
ATP-DIKD 1,5		1413285	50
SF-SL 0,6X3,5-100 S-VDE		1212587	10
SK 6,2/3,8 (см. каталог 3)			
ZB 6 (см. каталог 3)			

### Трехъярусные и трехпроводные клеммы для исполнительных устройств DOK 1,5... с основанием PE

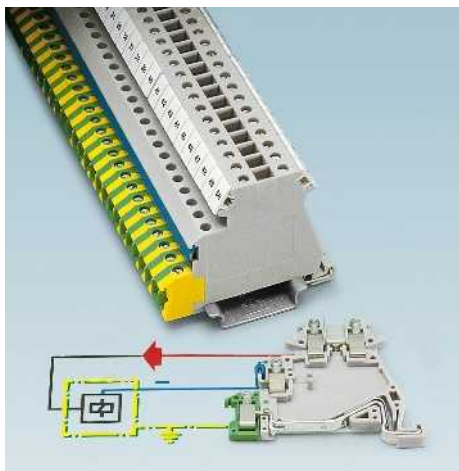

- Аналогичны по форме трехъярусным клеммам DIK ...
- В верхнем ярусе расположены проходные разъемы для подключения сигнальных проводов.
- Средний ярус обеспечивает подачу напряжения на подключенное исполнительное устройство
- В отличие от клемм DIK, не имеющих электрического контакта с несущей рейкой, в данных выходных клеммах выводы нижнего яруса напрямую соединены с ней и обозначены желто-зеленым цветом, как разъем PE
- Разъемные вставные перемычки обеспечивают возможность шунтирования до 80 клемм
- Для шунтирования несмежных клемм отдельные выводы вставной перемычки можно легко удалить
- Кроме того, можно без проблем попеременно подсоединять исполнительное устройство и датчик
- Для свободного формирования разводки всех клеммных контактов, а также позиционирования перемычки гребешок перемычки соединяется с корпусом клеммы с помощью защелок
- Для визуального отображения состояния проводки датчиков и исполнительных устройств имеются клеммы со световым индикатором зеленого и красного цвета
- Клемма структурного элемента DOKD 1,5-TG может использоваться для установки штекера с держателем предохранителя или разделительного штекера

Примечания:
1) Ток и напряжение определяются типом вставляемого компонента.
2) Светодиодный индикатор: напряжение 15–30 В DC, ток 1–2,5 мА
3) Соответствующие принадлежности приведены в документации, см. стр. 472.

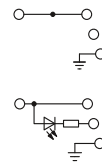

2,5 (4) мм<sup>2</sup>, 26 А, трехпроводная клемма для исполнительного устройства с основанием PE



Размеры	[мм]	
Максимальные электрические данные		
Расчетные данные		
Расчетное напряжение	[В]	250
Номинальный ток / сечение	[А] / [мм <sup>2</sup> ]	24 / 2,5
Расчетное сечение	[мм <sup>2</sup> ]	2,5
Диапазон сечений	AWG	24 - 12
Расчетные данные, ярус		
Номинальный ток / сечение	[А] / [мм <sup>2</sup> ]	-
Возможности подключения		
1-жильный	[мм <sup>2</sup> ]	0,2 - 4
2-жильный (одинаковые жилы)	[мм <sup>2</sup> ]	0,2 - 1
2-жильный гибкий с кабельным наконечником TWIN	[мм <sup>2</sup> ]	-
Макс. сечение с гребенчатым мостиком	[мм <sup>2</sup> ]	4
Общие характеристики		
Длина снятия изоляции	[мм]	8
Резьба винтов		M3
Момент затяжки	[Нм]	0,5 - 0,6
Изоляционный материал		PA
Класс воспламеняемости согласно UL 94		V2

Технические характеристики			
Ширина	Длина	Высота NS 35/7,5	
6,2	61,5	54,5	
I <sub>max</sub> [А]	U <sub>max</sub> [В]	макс. Ø [мм <sup>2</sup> ]	AWG (UL)
26	250	0,2 - 4	30-14
МЭК 60947-7-1/МЭК 60947-7-2			
МЭК	UL / CUL	CSA	МЭК/ EN 60079-7
250	300	300	-
24 / 2,5	15 / -	15 / -	-
2,5	-	-	-
24 - 12	30-14	28-14	-
МЭК	UL / CUL	CSA	МЭК/ EN 60079-7
-	-	-	-
однок.	многож.	Кабельный наконечник с пластмассовой втулкой или без	
0,2 - 4	0,2 - 2,5	0,25 - 2,5	0,25 - 2,5
0,2 - 1	0,2 - 1	0,25 - 1	-
-	-	-	0,5 - 1
4	2,5	-	-

Описание	Полусов	Цвет
Клемма, для установки на рейку NS 35...		серый
Клемма, с красным (RD) светодиодом между верхним и средним ярусами, для установки на NS 35... <sup>2)</sup>		серый
Клемма, с зеленым (GN) светодиодом между верхним и средним ярусами, для установки на NS 35... <sup>2)</sup>		серый
Клемма, с проходными металлическими частями на верхнем и нижнем ярусах, для установки на NS 35...		серый
Базовый клеммный модуль, для установки на монтажную рейку NS 35... <sup>3)</sup>		серый

Гребенчатый мост, для среднего и нижнего яруса, полностью изолированный	Полусов	Цвет
	10	серый
	10	красный
	10	синий
	80	синий
	80	красный
	80	белый

Жесткая перемычка, изолированная		
Разделительная пластина между отсеками, ширина 2 мм	10	серебристый
Отвертка		серый

Маркировочные полосы, для среднего и нижнего яруса		
Маркировка верхнего яруса		

Данные для заказа			
Тип	I <sub>max</sub>	Артикул №	Штук
DOK 1,5		2717016	50
DOK 1,5-LA 24RD/O-M		2717029	50
DOK 1,5-LA 24GN/O-M		2717074	50

Принадлежности			
EB 10- DIK GY	26 А	2715937	10
EB 10- DIK RD	26 А	2716774	10
EB 10- DIK BU	26 А	2716680	10
EB 80- DIK BU	26 А	2715940	1
EB 80- DIK RD	26 А	2715953	1
EB 80- DIK WH	26 А	2715788	1
FBI 10- 6	26 А	0203250	10
ATP-DIK 1,5		1413272	50
SF-SL 0,6X3,5-100 S-VDE		1212587	10
SK 6,2/3,8 (см. каталог 3)			
ZB 6 (см. каталог 3)			

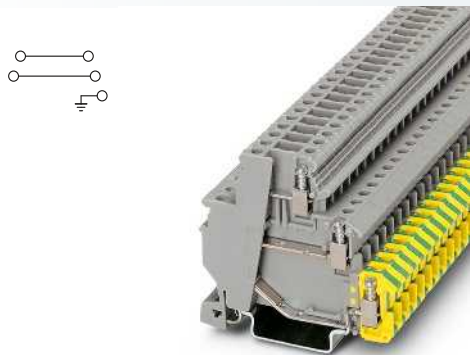

2,5 (4) мм<sup>2</sup>, 26 А, трехъярусная схема с заземляющим основанием

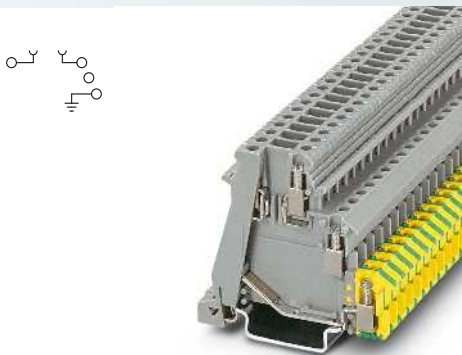

2,5 (4) мм<sup>2</sup>, 16 А, трехпроводная клемма с зоной разрыва цепи и основанием PE

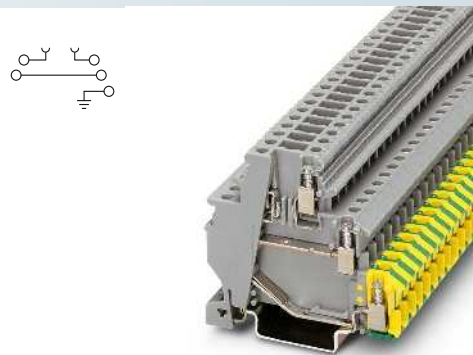

2,5 (4) мм<sup>2</sup>, 26 А, трехъярусная клемма с зоной разделения и заземляющим основанием



Технические характеристики				
Ширина	Длина	Высота NS 35/7,5		
6,2	62,5	54,5		
I <sub>макс.</sub> [A]	U <sub>макс.</sub> [В]	макс. Ø [мм <sup>2</sup> ]	AWG (UL)	
26	250	0,2 - 4	30-14	
МЭК 60947-7-1/МЭК 60947-7-2				
МЭК	UL / CUL	CSA	МЭК/ EN 60079-7	
250	300	300	-	
24 / 2,5	15 / -	15 / -	-	
2,5	-	-	-	
24 - 12	30-14	28-14	-	
МЭК	UL / CUL	CSA	МЭК/ EN 60079-7	
-	-	-	-	
однж.	многж.	Кабельный наконечник с пластмассовой втулкой или без		
0,2 - 4	0,2 - 2,5	0,25 - 2,5	0,25 - 2,5	-
0,2 - 1	0,2 - 1	0,25 - 1	-	-
-	-	-	0,5 - 1	-
4	2,5	-	-	-
8				
M3				
0,5 - 0,6				
PA				
V2				

Технические характеристики				
Ширина	Длина	Высота NS 35/7,5		
6,2	61	54,5		
I <sub>макс.</sub> [A]	U <sub>макс.</sub> [В]	макс. Ø [мм <sup>2</sup> ]	AWG (UL)	
16 <sup>1)</sup>	250 <sup>1)</sup>	0,2 - 4	30-14	
МЭК 60947-7-1/МЭК 60947-7-2				
МЭК	UL / CUL	CSA	МЭК/ EN 60079-7	
250 <sup>1)</sup>	300	300	-	
16 <sup>1)</sup> / 1,5	15 / -	15 / -	-	
2,5	-	-	-	
24 - 12	30-14	28-14	-	
МЭК	UL / CUL	CSA	МЭК/ EN 60079-7	
-	-	-	-	
однж.	многж.	Кабельный наконечник с пластмассовой втулкой или без		
0,2 - 4	0,2 - 2,5	0,25 - 2,5	0,25 - 2,5	-
0,2 - 1	0,2 - 1	0,25 - 1	-	-
-	-	-	0,5 - 1	-
4	2,5	-	-	-
8				
M3				
0,5 - 0,6				
PA				
V2				

Технические характеристики				
Ширина	Длина	Высота NS 35/7,5		
6,2	63	54,5		
I <sub>макс.</sub> [A]	U <sub>макс.</sub> [В]	макс. Ø [мм <sup>2</sup> ]	AWG (UL)	
26 <sup>1)</sup>	250 <sup>1)</sup>	0,2 - 4	30-14	
МЭК 60947-7-1/МЭК 60947-7-2				
МЭК	UL / CUL	CSA	МЭК/ EN 60079-7	
250 <sup>1)</sup>	300	300	-	
24 <sup>1)</sup> / 2,5	15 / -	15 / -	-	
2,5	-	-	-	
24 - 12	30-14	28-14	-	
МЭК 60947-7-1				
МЭК	UL / CUL	CSA	МЭК/ EN 60079-7	
-	-	-	-	
однж.	многж.	Кабельный наконечник с пластмассовой втулкой или без		
0,2 - 4	0,2 - 2,5	0,25 - 2,5	0,25 - 2,5	-
0,2 - 1	0,2 - 1	0,25 - 1	-	-
-	-	-	0,5 - 1	-
4	2,5	-	-	-
8				
M3				
0,5 - 0,6				
PA				
V2				

Данные для заказа			
Тип	I <sub>макс.</sub>	Артикул №	Штук
DOK 1,5-2D		2717139	50

Данные для заказа			
Тип	I <sub>макс.</sub>	Артикул №	Штук
DOK 1,5-TG		2717113	50

Данные для заказа			
Тип	I <sub>макс.</sub>	Артикул №	Штук
DOKD 1,5-TG		3011054	50

Принадлежности			
EB 10- DIK GY	26 А	2715937	10
EB 10- DIK RD	26 А	2716774	10
EB 10- DIK BU	26 А	2716680	10
EB 80- DIK BU	26 А	2715940	1
EB 80- DIK RD	26 А	2715953	1
EB 80- DIK WH	26 А	2715788	1
ATP-DIKD 1,5		1413285	50
SF-SL 0,6X3,5-100 S-VDE		1212587	10

Принадлежности			
EB 10- DIK GY	26 А	2715937	10
EB 10- DIK RD	26 А	2716774	10
EB 10- DIK BU	26 А	2716680	10
EB 80- DIK BU	26 А	2715940	1
EB 80- DIK RD	26 А	2715953	1
EB 80- DIK WH	26 А	2715788	1
ATP-DIK 1,5		1413272	50
SF-SL 0,6X3,5-100 S-VDE		1212587	10

Принадлежности			
EB 10- DIK GY	26 А	2715937	10
EB 10- DIK RD	26 А	2716774	10
EB 10- DIK BU	26 А	2716680	10
EB 80- DIK BU	26 А	2715940	1
EB 80- DIK RD	26 А	2715953	1
EB 80- DIK WH	26 А	2715788	1
ATP-DIKD 1,5		1413285	50
SF-SL 0,6X3,5-100 S-VDE		1212587	10

SK 6,2/3,8 (см. каталог 3)
ZB 6 (см. каталог 3)

SK 6,2/3,8 (см. каталог 3)
ZB 6 (см. каталог 3)

SK 6,2/3,8 (см. каталог 3)
ZB 6 (см. каталог 3)



### Четырехпроводные клеммы VIOK 1,5... для подключения датчиков и исполнительных устройств

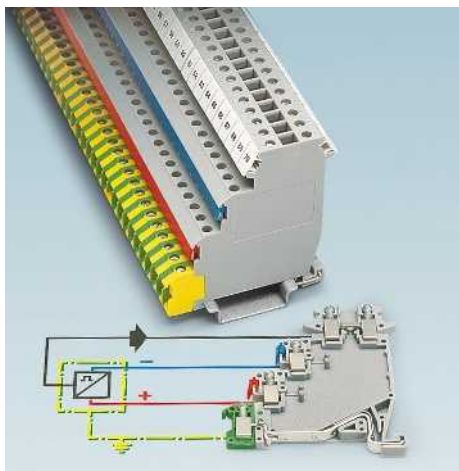

#### VIOK 1,5

- Данная клемма представляет собой комбинацию клемм DIK ... и DOK ..., которая позволяет использовать одну клемму для подключения датчиков и исполнительных устройств
- В верхнем ярусе расположены проходные разъемы для подключения сигнальных проводов.
- Два средних яруса обеспечивают подачу питания к датчику
- Разъем PE расположен на нижнем ярусе

#### VIOK 1,5-2D

- Данная клемма состоит из двух проходных ярусов и двух ярусов с выводами для магистральной шины
- Данные клеммы предназначены для подключения программируемых или автоматически диагностируемых датчиков, состояние которых можно дополнительно контролировать через проводники, подключенные ко второму проходному ярусу

#### VIOK 1,5-D/TG/D/PE

- Данные клеммы оснащены штекерным размыкателем цепи во втором сверху ярусе, благодаря этому проводники положительной полярности, идущие от датчиков, можно подсоединить через штекерный модуль с предохранителем или через разделительный штекер для последующего тестирования

#### Примечания:

- 1) Ток и напряжение определяются типом вставляемого компонента.
- 2) При использовании гребенчатых мостиков EB номинальное напряжение снижается до 250 В.
- 3) Соответствующие принадлежности приведены в документации, см. стр. 472.

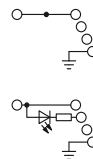

2,5 (4) мм<sup>2</sup>, 26 А, четырехпроводная клемма для исполнительного устройства с основанием PE



#### Технические характеристики

Размеры	[мм]			
Максимальные электрические данные				
Расчетные данные				
Расчетное напряжение	[В]	250	300	-
Номинальный ток / сечение	[А] / [мм <sup>2</sup> ]	24 / 2,5	15 / -	15 / -
Расчетное сечение	[мм <sup>2</sup> ]	2,5	-	-
Диапазон сечений	AWG	24 - 12	30-14	28-14
Расчетные данные, ярус				
Номинальный ток / сечение	[А] / [мм <sup>2</sup> ]	-	-	-
Возможности подключения				
1-жильн.	[мм <sup>2</sup> ]	0,2 - 4	0,2 - 2,5	0,25 - 2,5
2-жильный (одинаковые жилы)	[мм <sup>2</sup> ]	0,2 - 1	0,2 - 1	0,25 - 1
2-жильный гибкий с кабельным наконечником TWIN	[мм <sup>2</sup> ]	-	-	0,5 - 1
Макс. сечение с гребенчатым мостиком	[мм <sup>2</sup> ]	4	2,5	-
Общие характеристики				
Длина снятия изоляции	[мм]	8		
Резьба винтов		M3		
Момент затяжки	[Нм]	0,5 - 0,6		
Изоляционный материал		PA		
Класс воспламеняемости согласно UL 94		V2		

#### Данные для заказа

Тип	I <sub>max</sub>	Артикул №	Штук
VIOK 1,5		2718015	50
VIOK 1,5-LA 24RD/O-MO		2718028	50
VIOK 1,5-LA 24GN/O-MO		2718112	50

#### Принадлежности

Гребенчатый мост, для среднего и нижнего яруса, полностью изолированный	10	серый	
	10	красный	
	10	синий	
	80	синий	
	80	красный	
	80	белый	
Жесткая перемычка, изолированная	10	серебристый	
Разделительная пластина между отсеками, ширина 2 мм		серый	
Отвертка			
Маркировочные полосы, для среднего и нижнего яруса			
Маркировка средних ярусов			
Маркировка верхнего яруса			
EB 10- DIK GY	26 А	2715937	10
EB 10- DIK RD	26 А	2716774	10
EB 10- DIK BU	26 А	2716680	10
EB 80- DIK BU	26 А	2715940	1
EB 80- DIK RD	26 А	2715953	1
EB 80- DIK WH	26 А	2715788	1
FBI 10- 6	26 А	0203250	10
ATP-DIK 1,5		1413272	50
SF-SL 0,6X3,5-100 S-VDE		1212587	10
SK 6,2/3,8 (см. каталог 3)			
ZB 6 (см. каталог 3)			

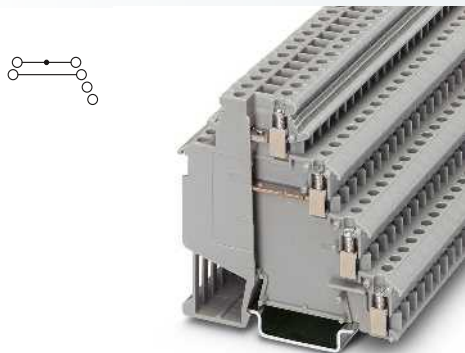

2,5 (4) мм<sup>2</sup>, 26 А, четырехпроводная клемма, два верхних яруса используются в качестве проходных

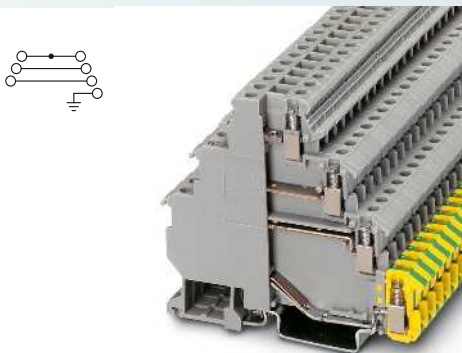

2,5 (4) мм<sup>2</sup>, 26 А, четырехъярусная клемма с заземляющим основанием

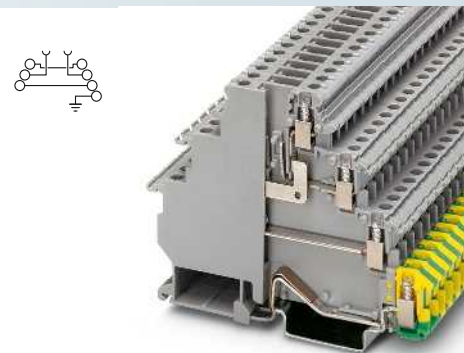

2,5 (4) мм<sup>2</sup>, 24 А, четырехъярусная клемма с заземляющим основанием, зона разделения в третьем ярусе



Технические характеристики			
Ширина	Длина	Высота NS 35/7,5	
6,2	73	70	
I <sub>макс.</sub> [А]	U <sub>макс.</sub> [В]	макс. Ø [мм <sup>2</sup> ]	AWG (UL)
26	250	0,2 - 4	30-14
МЭК 60947-7-1			
МЭК	UL / CUL	CSA	МЭК/ EN 60079-7
250	300	300	-
24 / 2,5	15 / -	15 / -	-
2,5	-	-	-
24 - 12	30-14	28-14	-
МЭК	UL / CUL	CSA	МЭК/ EN 60079-7
-	-	-	-
однож.	многож.	Набелный наконечник с пластмассовой втулкой или без	
0,2 - 4	0,2 - 2,5	0,25 - 2,5	0,25 - 2,5
0,2 - 1	0,2 - 1	0,25 - 1	-
-	-	-	0,5 - 1
4	2,5	-	-
8			
M3			
0,5 - 0,6			
PA			
V2			

Технические характеристики			
Ширина	Длина	Высота NS 35/7,5	
6,2	82,5	70	
I <sub>макс.</sub> [А]	U <sub>макс.</sub> [В]	макс. Ø [мм <sup>2</sup> ]	AWG (UL)
26	400 <sup>2)</sup>	0,2 - 4	30-14
МЭК 60947-7-1/МЭК 60947-7-2			
МЭК	UL / CUL	CSA	МЭК/ EN 60079-7
400 <sup>2)</sup>	300	300	-
24 / 2,5	15 / -	15 / -	-
2,5	-	-	-
24 - 12	30-14	28-14	-
МЭК	UL / CUL	CSA	МЭК/ EN 60079-7
-	-	-	-
однож.	многож.	Набелный наконечник с пластмассовой втулкой или без	
0,2 - 4	0,2 - 2,5	0,25 - 2,5	0,25 - 2,5
0,2 - 1	0,2 - 1	0,25 - 1	-
-	-	-	0,5 - 1
4	2,5	-	-
8			
M3			
0,5 - 0,6			
PA			
V2			

Технические характеристики			
Ширина	Длина	Высота NS 35/7,5	
6,2	91,5	70	
I <sub>макс.</sub> [А]	U <sub>макс.</sub> [В]	макс. Ø [мм <sup>2</sup> ]	AWG (UL)
24 <sup>1)</sup>	250 <sup>1)</sup>	0,2 - 4	30-14
МЭК 60947-7-1/МЭК 60947-7-2			
МЭК	UL / CUL	CSA	МЭК/ EN 60079-7
250 <sup>1)</sup>	300	300	-
24 <sup>1)</sup> / 2,5	15 / -	15 / -	-
2,5	-	-	-
24 - 12	30-14	28-14	-
МЭК 60947-7-1			
МЭК	UL / CUL	CSA	МЭК/ EN 60079-7
16 / 1,5	-	-	-
однож.	многож.	Набелный наконечник с пластмассовой втулкой или без	
0,2 - 4	0,2 - 2,5	0,25 - 2,5	0,25 - 2,5
0,2 - 1	0,2 - 1	0,25 - 1	-
-	-	-	0,5 - 1
4	2,5	-	-
8			
M3			
0,5 - 0,6			
PA			
V2			

Данные для заказа			
Тип	I <sub>макс.</sub>	Артикул №	Штук
VIOK 1,5-2D		2718196	50

Данные для заказа			
Тип	I <sub>макс.</sub>	Артикул №	Штук
VIOK 1,5-3D/PE		2718206	50

Данные для заказа			
Тип	I <sub>макс.</sub>	Артикул №	Штук
VIOK 1,5-D/TG/D/PE		3011067	50

Принадлежности			
EB 10- DIK GY	26 А	2715937	10
EB 10- DIK RD	26 А	2716774	10
EB 10- DIK BU	26 А	2716680	10
EB 80- DIK BU	26 А	2715940	1
EB 80- DIK RD	26 А	2715953	1
EB 80- DIK WH	26 А	2715788	1
FBI 10- 6	26 А	0203250	10
ATP-DIKD 1,5		1413285	50
SF-SL 0,6X3,5-100 S-VDE		1212587	10
SK 6,2/3,8 (см. каталог 3)			
ZB 6 (см. каталог 3)			

Принадлежности			
EB 10- DIK GY	26 А	2715937	10
EB 10- DIK RD	26 А	2716774	10
EB 10- DIK BU	26 А	2716680	10
EB 80- DIK BU	26 А	2715940	1
EB 80- DIK RD	26 А	2715953	1
EB 80- DIK WH	26 А	2715788	1
FBI 10- 6	26 А	0203250	10
ATP-DIK 1,5		1413272	50
SF-SL 0,6X3,5-100 S-VDE		1212587	10
SK 6,2/3,8 (см. каталог 3)			
ZB 6 (см. каталог 3)			

Принадлежности			
EB 10- DIK GY	26 А	2715937	10
EB 10- DIK RD	26 А	2716774	10
EB 10- DIK BU	26 А	2716680	10
EB 80- DIK BU	26 А	2715940	1
EB 80- DIK RD	26 А	2715953	1
EB 80- DIK WH	26 А	2715788	1
ATP-DIKD 1,5		1413285	50
SF-SL 0,6X3,5-100 S-VDE		1212587	10
SK 6,2/3,8 (см. каталог 3)			
ZBF 6 (см. каталог 3)			
ZB 6 (см. каталог 3)			

### Трех- и четырехъярусные клеммы SLKK ... и DLK ... с основанием PE

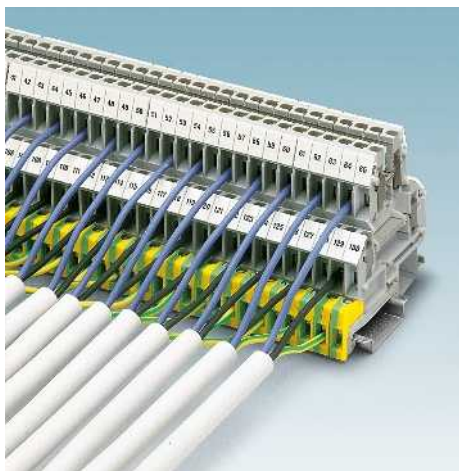

#### Трехъярусные клеммы SLKK 5...

- С двумя смещенными в сторону проходными ярусами и разъемом для заземляющего провода с возможностью подключения к несущей рейке, выполняющей функцию магистральной шины PE
- Это обеспечивает возможность компактной и систематической разводки 3-жильных проводов
- Особенно подходят для применения в устройствах управления с внешними сервоприводами, магнитными клапанами и концевыми выключателями
- В клеммы SLKK 5-LA...U-O встроен световой индикатор, сигнализирующий о наличии или отсутствии напряжения в выводе нижнего яруса
- Перемычка FBI 10-6 позволяет объединять в верхнем ярусе обратные провода внешних потребляющих устройств и выводы световых индикаторов для создания общей магистральной шины

#### Четырехъярусные клеммы DLK ...

- За счет своей конструкции - три проходных яруса с разъемом PE - трехпроводные клеммы DLK 2,5-PE и DLKB 2,5-PE особенно подходят для подсоединения потребителей трехфазного тока
- Для сокращения расходов на формирование проводки клемму DLKB 2,5-PE можно дополнительно шунтировать в среднем и нижнем ярусе с помощью вставных перемычек EB...-DIK, имеющих до 80 контактов

#### Примечания:

1) Напряжение определяется типом светового индикатора (только для SLKK 5-LA...)

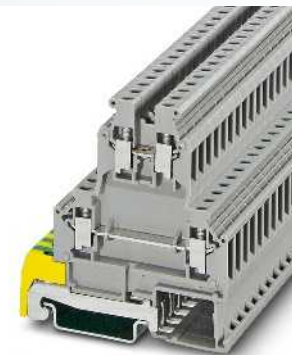
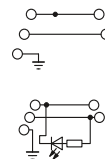

4 (4) мм<sup>2</sup>, 30 А, трехъярусная схема с основанием PE



#### Технические характеристики

Размеры	[мм]	
Максимальные электрические данные		
Расчетные данные		
Расчетное напряжение	[В]	500 <sup>1)</sup>
Номинальный ток / сечение	[А] / [мм <sup>2</sup> ]	30 / 4
Расчетное сечение	[мм <sup>2</sup> ]	4
Диапазон сечений	AWG	24 - 10
Возможности подключения		
1-жильн.	[мм <sup>2</sup> ]	0,2 - 4
2-жильный (одинаковые жилы)	[мм <sup>2</sup> ]	0,2 - 1,5
2-жильный гибкий с кабельным наконечником TWIN	[мм <sup>2</sup> ]	-
Макс. сечение с гребенчатым мостиком	[мм <sup>2</sup> ]	4
Общие характеристики		
Длина снятия изоляции	[мм]	8
Резьба винтов		M3
Момент затяжки	[Нм]	0,6 - 0,8
Изоляционный материал		PA
Класс воспламеняемости согласно UL 94		V0

Ширина	Длина	Высота NS 35/7,5
6,2	66,5	69,5
I <sub>макс.</sub> [А]	U <sub>макс.</sub> [В]	макс. Ø [мм <sup>2</sup> ]
30	500 <sup>1)</sup>	0,2 - 4
MЭК 60947-7-1/MЭК 60947-7-2		
MЭК	UL / CUL	CSA
		MЭК/EN 60079-7

Макс. Ø [мм <sup>2</sup> ]	AWG (UL)
0,2 - 4	26-10
MЭК 60947-7-1/MЭК 60947-7-2	
MЭК	UL / CUL
	CSA
	MЭК/EN 60079-7

однож.	многож.	Кабельный наконечник с пластмассовой втулкой или без
0,2 - 4	0,2 - 4	0,25 - 4
0,2 - 1,5	0,2 - 1,5	0,25 - 1,5
-	-	0,5 - 1,5
4	2,5	-

#### Данные для заказа

Тип	I <sub>макс.</sub>	Артикул №	Штук
SLKK 5		0461018	50
SLKK 5-LA 24 RD/U-O		0461021	50
SLKK 5-LA 60 RD/U-O		0461034	50
SLKK 5-LA230		0461047	50
Четырехвыводная клемма, для установки на монтажную рейку NS 35...			
Описание	Полюсов	Цвет	
Двухъярусная клемма, с выводом в основании для заземляющего проводника, установка на монтажную рейку NS 35...		серый	
Двухъярусная клемма, с выводом в основании для заземляющего проводника, установка на монтажную рейку NS 35..., с индикатором для 15-30 В пер./пост. тока с индикатором 30 - 60 В AC/DC		серый	
Четырехвыводная клемма, для установки на монтажную рейку NS 35...		серый	

#### Принадлежности

Крышка, ширина 2,5 мм		серый	
Крышка-проставка, выравнивает смещения уровня при монтаже стандартных клемм в ряд, толщина 2,5 мм		серый	
Гребенчатый мост, для среднего и нижнего яруса, полностью изолированный			
	10	серый	
	10	красный	
	10	синий	
	80	синий	
	80	красный	
	80	белый	
Гребенчатый мостик, изолированный			
	2	серый	
	3	серый	
	10	серый	
Жесткая перемычка, изолированная			
	10	серебристый	
Разделительный диск, для разделения соседних перемычек, с возможностью последующего раздвижения, без контактных потерь		серый	
Отвертка			
Маркировка бонового паза			
D-UKK 3/5		2770024	50
DG-UKK 3/5		2770817	50
EB 2- 6	26 А	0201155	100
EB 3- 6	26 А	0201142	100
EB 10- 6	26 А	0201139	10
FBI 10- 6	32 А	0203250	10
TS-KK 3		2770215	50
SF-SL 0,6X3,5-100 S-VDE		1212587	10
ZB 6 (см. каталог 3)			

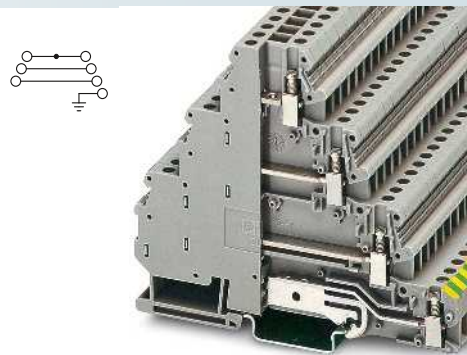
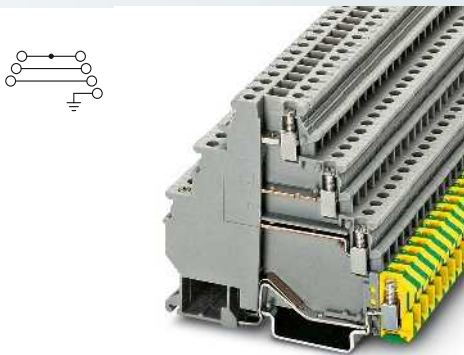
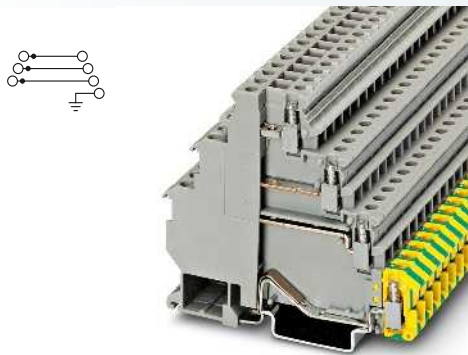

2,5 (4) мм<sup>2</sup>, 24 А, четырехъярусная клемма с основанием PE

2,5 (4) мм<sup>2</sup>, 24 А, четырехъярусная клемма с основанием PE

4 (6) мм<sup>2</sup>, 34 А, четырехъярусная клемма с заземляющим основанием



Технические характеристики			
Ширина	Длина	Высота NS 35/7,5	
6,2	83,5	70	
I <sub>макс.</sub> [A]	U <sub>макс.</sub> [B]	макс. Ø [мм <sup>2</sup> ]	AWG (UL)
24	400	0,2 - 4	30-14
МЭК 60947-7-1/МЭК 60947-7-2			
МЭК	UL / CUL	CSA	МЭК/ EN 60079-7
400	300	300	-
19 / 2,5	15 / -	15 / -	-
2,5	-	-	-
24 - 12	30-14	28-12	-
однож.	многож.	Кабельный наконечник с пластмассовой втулкой или без	
0,2 - 4	0,2 - 2,5	0,25 - 2,5	0,25 - 2,5
0,2 - 1	0,2 - 1	0,25 - 1	-
-	-	-	0,5 - 1
4	2,5	-	-
8			
M3			
0,5 - 0,6			
PA			
V0			

Технические характеристики			
Ширина	Длина	Высота NS 35/7,5	
6,2	83	70	
I <sub>макс.</sub> [A]	U <sub>макс.</sub> [B]	макс. Ø [мм <sup>2</sup> ]	AWG (UL)
24	400	0,2 - 4	30-14
МЭК 60947-7-1/МЭК 60947-7-2			
МЭК	UL / CUL	CSA	МЭК/ EN 60079-7
400	300	300	-
19 / 2,5	15 / -	15 / -	-
2,5	-	-	-
24 - 12	30-14	28-12	-
однож.	многож.	Кабельный наконечник с пластмассовой втулкой или без	
0,2 - 4	0,2 - 2,5	0,25 - 2,5	0,25 - 2,5
0,2 - 1	0,2 - 1	0,25 - 1	-
-	-	-	0,5 - 1
4	2,5	-	-
8			
M3			
0,5 - 0,6			
PA			
V0			

Технические характеристики			
Ширина	Длина	Высота NS 35/7,5	
6,2	103,5	86,5	
I <sub>макс.</sub> [A]	U <sub>макс.</sub> [B]	макс. Ø [мм <sup>2</sup> ]	AWG (UL)
34	400	0,2 - 6	30-10
МЭК 60947-7-1/МЭК 60947-7-2			
МЭК	UL / CUL	CSA	МЭК/ EN 60079-7
400	600	-	-
32 / 4	30 / -	-	-
4	-	-	-
24 - 10	30-10	-	-
однож.	многож.	Кабельный наконечник с пластмассовой втулкой или без	
0,2 - 6	0,2 - 4	0,25 - 4	0,25 - 4
0,2 - 2,5	0,2 - 2,5	0,25 - 1,5	-
-	-	-	0,5 - 1,5
4	2,5	-	-
8			
M3			
0,5 - 0,6			
PA			
V0			

Данные для заказа			
Тип	I <sub>макс.</sub>	Артикул №	Штук
DLKB 2,5-PE		3011038	50

Данные для заказа			
Тип	I <sub>макс.</sub>	Артикул №	Штук
DLK 2,5-PE		3011041	50

Данные для заказа			
Тип	I <sub>макс.</sub>	Артикул №	Штук
DLK 4-PE		3011999	50

Принадлежности			
Тип	I <sub>макс.</sub>	Артикул №	Штук
EB 10- DIK GY	26 A	2715937	10
EB 10- DIK RD	26 A	2716774	10
EB 10- DIK BU	26 A	2716680	10
EB 80- DIK BU	26 A	2715940	1
EB 80- DIK RD	26 A	2715953	1
EB 80- DIK WH	26 A	2715788	1
FBI 10- 6	26 A	0203250	10
SF-SL 0,6X3,5-100 S-VDE		1212587	10
ZB 6 (см. каталог 3)			

Принадлежности			
Тип	I <sub>макс.</sub>	Артикул №	Штук
FBI 10- 6	26 A	0203250	10
SF-SL 0,6X3,5-100 S-VDE		1212587	10
ZB 6 (см. каталог 3)			

Принадлежности			
Тип	I <sub>макс.</sub>	Артикул №	Штук
FBI 10- 6	30 A	0203250	10
SF-SL 0,6X3,5-100 S-VDE		1212587	10
ZB 6 (см. каталог 3)			



### Предохранительные клеммы, рычажные разделительные клеммы UK ...-HESI...N

- Компактная экономящая пространство конструкция
- Универсальная разделительная зона

#### Примечания:

- 1) При выходе из строя предохранителя выходная цепь продолжает оставаться под напряжением.
- 2) Ток определяется используемым предохранителем, напряжение определяется параметрами индикатора. Учитывайте макс. рассеиваемую мощность.

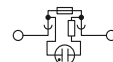
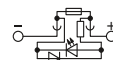
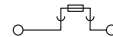

4 (6) мм<sup>2</sup>, 6,3 А, рычажная клемма с держателем предохранителя, для стеклянных предохранителей 5 x 20 мм



#### Технические характеристики

Размеры	[мм]			
Размеры	[мм]			
Максимальные электрические данные				
Расчетные данные				
Расчетное напряжение	[В]	500 <sup>2)</sup>	600	-
Номинальный ток / сечение	[А] / [мм <sup>2</sup> ]	6,3 <sup>2)</sup> / 1,5	16	-
Расчетное сечение	[мм <sup>2</sup> ]	4	-	-
Диапазон сечений	AWG	24 - 10	26-10	-
Возможности подключения		одн.ж.	многож.	Кабельный наконечник с пластмассовой втулкой или без
1-жильн.	[мм <sup>2</sup> ]	0,2 - 6	0,2 - 4	0,25 - 4    0,25 - 2,5
2-жильный (одинаковые жилы)	[мм <sup>2</sup> ]	0,2 - 1,5	0,2 - 1,5	0,25 - 1,5    -
2-жильный гибкий с кабельным наконечником TWIN	[мм <sup>2</sup> ]	-	-	-    0,5 - 2,5
Макс. сечение с гребенчатым мостиком	[мм <sup>2</sup> ]	4	4	-    -
Общие характеристики				
Длина снятия изоляции	[мм]	8		
Резьба винтов		M3		
Момент затяжки	[Нм]	0,6 - 0,8		
Изоляционный материал		PA		
Класс воспламеняемости согласно UL 94		V0		

#### Данные для заказа

Описание	Полюсов	Цвет	Тип	I <sub>max</sub>	Артикул №	Штук
Клемма с держателем предохранителя, для монтажа на NS 35..., для плавких предохранителей 5 x 20		черный	UK 5-HESI N		3000539	50
со световым индикатором для 12-30 В перем./пост. тока, 0,7-1,95 мА <sup>1)</sup>		черный	UK 5-HESILED 24 N		3000540	50
со световым индикатором для 30-60 В перем./пост. тока, 0,9-1,8 мА <sup>1)</sup>		черный	UK 5-HESILED 60 N		3000541	50
со светодиодным индикатором для 110-250 В AC/DC, 0,1-0,5 мА <sup>1)</sup>		черный	UK 5-HESILA 250 N		3000542	50
Клеммный блок с рычажным размыкателем, форма аналогична UK 5-HESI N		черный / оранжевый / серый/оранжевый				
Проходная клемма, для установки на несущую рейку NS 35...		серый				

#### Принадлежности

Крышка, ширина 2,2 мм	Гребенчатая перемычка, разделяемая, изолированная	Отвертка	Маркировка бокового паза
2	2		
3	3		
10	10		

  

D-UK 5-HESI N	EBS 2- 8	EBS 3- 8	EBS 10- 8	SF-SL 0,6X3,5-100 S-VDE
3000543	14 А	14 А	14 А	1212587
	3118151	3118148	3118135	
	100	50	10	

  

UC-TM 8, UC-TM 8 или ZB 8 (см. каталог 3)



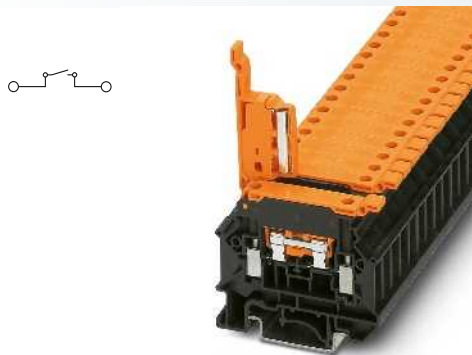

4 (6) мм<sup>2</sup>, 16 А, рычажная разделительная клемма, той же формы

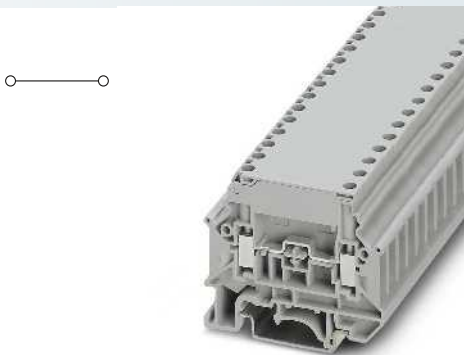

4 (6) мм<sup>2</sup>, 32 А, проходная клемма, той же формы



Технические характеристики			
Ширина	Длина	Высота NS 35/7,5	
8,2	58	50	
Ширина	Длина	Высота NS 32	
8,2	58	55	
I <sub>макс.</sub> [А]	U <sub>макс.</sub> [В]	макс. Ø [мм <sup>2</sup> ]	AWG (UL)
16	500	0,5 - 6	26-10
МЭК 60947-7-1			
МЭК	UL / CUL	CSA	МЭК/ EN 60079-7
500	600	-	-
16 / 1,5	16	-	-
4	-	-	-
20 - 10	26-10	-	-
однож.	многож.	Кабельный наконечник с пластмассовой втулкой или без	
0,5 - 6	0,5 - 4	0,5 - 4	0,5 - 2,5
0,5 - 1,5	0,5 - 1,5	0,5 - 1,5	-
-	-	-	0,5 - 1,5
4	4	-	-
9			
M3			
0,6 - 0,8			
PA			
V0			

Технические характеристики			
Ширина	Длина	Высота NS 35/7,5	
8,2	58	40,3	
Ширина	Длина	Высота NS 32	
8,2	58	45,3	
I <sub>макс.</sub> [А]	U <sub>макс.</sub> [В]	макс. Ø [мм <sup>2</sup> ]	AWG (UL)
32	800	0,2 - 6	20-10
МЭК 60947-7-1			
МЭК	UL / CUL	CSA	МЭК/ EN 60079-7
800	600	-	-
32 / 4	30 / -	-	-
4	-	-	-
24 - 10	20-10	-	-
однож.	многож.	Кабельный наконечник с пластмассовой втулкой или без	
0,2 - 6	0,2 - 4	0,25 - 4	0,25 - 2,5
0,2 - 1,5	0,2 - 1,5	0,25 - 1,5	-
-	-	-	0,5 - 2,5
4	4	-	-
8			
M3			
0,6 - 0,8			
PA			
V0			

Данные для заказа			
Тип	I <sub>макс.</sub>	Артикул №	Штук
UK 5-HEDI N		3000564	50
UK 5-HEDI N GY		3000752	50

Данные для заказа			
Тип	I <sub>макс.</sub>	Артикул №	Штук
UK 5-MTD N		3000562	50

Принадлежности			
D-UK 5-HESI N		3000543	50
EBS 2- 8	14 А	3118151	100
EBS 3- 8	14 А	3118148	50
EBS 10- 8	14 А	3118135	10
SF-SL 0,6X3,5-100 S-VDE		1212587	10
UC-TM 8, UC-TM 8 или ZB 8 (см. каталог 3)			

Принадлежности			
D-UK 5-HESI N		3000543	50
EBS 2- 8	30 А	3118151	100
EBS 3- 8	30 А	3118148	50
EBS 10- 8	30 А	3118135	10
SF-SL 0,6X3,5-100 S-VDE		1212587	10
UC-TM 8, UC-TM 8 или ZB 8 (см. каталог 3)			

### Клеммы с держателем предохранителя рычажного типа UK ...-HESI



- Рычаг предохранителя фиксируется в конечном положении
- Возможность нанесения больших надписей
- Для вставок стеклянных предохранителей 5 мм и 6,3 мм
- Модели со световым индикатором

Примечания:
Дополнительные технические указания по рассеиваемой мощности приведены на странице 658.
1) При выходе из строя предохранителя выходная цепь продолжает оставаться под напряжением.
2) Ток определяется используемым предохранителем, напряжение определяется параметрами индикатора. Учитывайте макс. рассеиваемую мощность.

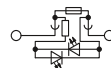
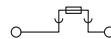

4 (4) мм<sup>2</sup>, 6,3 А, клемма рычажного предохранителя для стеклянных предохранителей 5 x 20 мм



Размеры	[мм]
Размеры	[мм]
<b>Максимальные электрические данные</b>	
<b>Расчетные данные</b>	
Расчетное напряжение	[В]
Номинальный ток / сечение	[А] / [мм <sup>2</sup> ]
Расчетное сечение	[мм <sup>2</sup> ]
Диапазон сечений	AWG
<b>Возможности подключения</b>	
1-жильн.	[мм <sup>2</sup> ]
2-жильный (одинаковые жилы)	[мм <sup>2</sup> ]
2-жильный гибкий с кабельным наконечником TWIN	[мм <sup>2</sup> ]
Макс. сечение с гребенчатым мостиком	[мм <sup>2</sup> ]
<b>Общие характеристики</b>	
Тип и номинал предохранителя	- / [мм]
Длина снятия изоляции	[мм]
Резьба винтов	
Момент затяжки	[Нм]
Изоляционный материал	
Класс воспламеняемости согласно UL 94	

Технические характеристики				
Ширина	Длина	Высота NS 35/7,5		
8,2	72,5	56,5		
Ширина	Длина	Высота NS 32		
8,2	72,5	61,5		
I <sub>max.</sub> [А]	U <sub>max.</sub> [В]	макс. Ø [мм <sup>2</sup> ]	AWG (UL)	
6,3 <sup>2</sup>	500 <sup>2</sup>	0,2 - 4	26-10	
МЭК 60947-7-3				
МЭК	UL / CUL	CSA	МЭК/ EN 60079-7	
Расчетное напряжение	600 <sup>2</sup>	600	-	
Номинальный ток / сечение	6,3 <sup>2</sup> / 1	12 / -	6,3 / -	
Расчетное сечение	4	-	-	
Диапазон сечений	24 - 12	26-10	28-10	
<b>Возможности подключения</b>		однож.	многож.	Кабельный наконечник с пластмассовой втулкой или без
1-жильн.	[мм <sup>2</sup> ]	0,2 - 4	0,2 - 4	0,25 - 4    0,25 - 4
2-жильный (одинаковые жилы)	[мм <sup>2</sup> ]	0,2 - 1,5	0,2 - 1,5	0,25 - 1,5    -
2-жильный гибкий с кабельным наконечником TWIN	[мм <sup>2</sup> ]	-	-	-    0,5 - 1,5
Макс. сечение с гребенчатым мостиком	[мм <sup>2</sup> ]	4	4	-    -
<b>Общие характеристики</b>				
Тип и номинал предохранителя	- / [мм]	G / 5 x 20 / 5 x 25 / 5 x 30		
Длина снятия изоляции	[мм]	8		
Резьба винтов		M3		
Момент затяжки	[Нм]	0,5 - 0,8		
Изоляционный материал		PA		
Класс воспламеняемости согласно UL 94		V0		

Описание	Полюсов	Цвет
<b>Клеммный модуль для установки предохранителей</b> , для монтажа на рейку NS 32... или NS 35... для плавких вставок типа G: 5 x 20, 5 x 25, 5 x 30 мм		черный
с индикатором 12 - 30 В AC/DC		черный
с индикатором 110 - 250 В AC/DC <sup>1)</sup>		черный
<b>Клемма для установки предохранителя</b> , для монтажа на рейку NS 32... или NS 35... для плавких вставок типа G: 6,3 x 32 мм		черный
с индикатором 12 - 30 В AC/DC <sup>1)</sup>		черный
с индикатором 110 - 250 В AC/DC <sup>1)</sup>		черный

Гребенчатая перемычка, разделяемая, изолированная		
	2	серый
	3	серый
	10	серый
<b>Соединительная ось</b> , для объединения нескольких клемм с держателем предохранителя, пластмассовая, длина 1 м		серый
<b>Отвертка</b>		
<b>Маркировка бокового паза</b>		
<b>Маркировка рычага</b>		

Данные для заказа			
Тип	I <sub>max.</sub>	Артикул №	Штук
<b>UK 5-HESI</b>		3004100	50
<b>UK 5-HESILED 24</b>		3004126	50
<b>UK 5-HESILA 250</b>		3004142	50

Принадлежности			
<b>EBS 2-8</b>	32 А	3118151	100
<b>EBS 3-8</b>	32 А	3118148	50
<b>EBS 10-8</b>	32 А	3118135	10
<b>VS</b>		3004207	1
<b>SF-SL 0,6X3,5-100 S-VDE</b>		1212587	10
<b>ZB 8 (см. каталог 3)</b>			

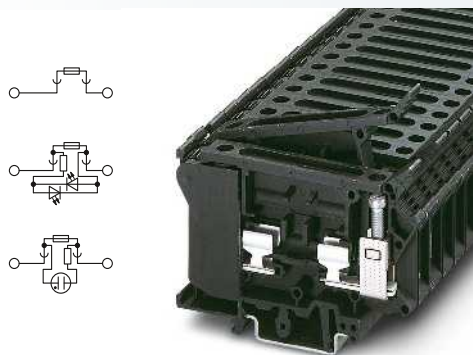

16 (16) мм<sup>2</sup>, 10 А, клемма рычажного предохранителя для стеклянных предохранителей 6,3 x 32 мм



**Технические характеристики**

Ширина	Длина	Высота NS 35/7,5	
10,2	79	60,5	
Ширина	Длина	Высота NS 32	
10,2	79	65,5	
I <sub>макс.</sub> [A]	U <sub>макс.</sub> [В]	макс. Ø [мм <sup>2</sup> ]	AWG (UL)
10 <sup>2</sup> )	500 <sup>2</sup> )	0,5 - 16	26-8
МЭК 60947-7-3			
МЭК	UL / CUL	CSA	МЭК/ EN 60079-7
500 <sup>2</sup> )	600	600	-
10 <sup>2</sup> ) / 1,5	10 / -	25 / -	-
16	-	-	-
20 - 6	26-8	26-8	-
однож.	многож.	Набелный наконечник с пластмассовой втулкой или без	
0,5 - 16	0,5 - 16	0,5 - 10	0,5 - 10
0,5 - 4	0,5 - 4	0,5 - 4	-
-	-	-	0,5 - 6
10	10	-	-

G / 6,3 x 32  
12  
M4  
1,2 - 1,5  
PA  
V0

**Данные для заказа**

Тип	I <sub>макс.</sub>	Артикул №	Штук
UK 6,3-HESI		3004171	50
UK 6,3-HESILED 24		3004265	50
UK 6,3-HESILA 250		3004249	50

**Принадлежности**

EB 2-10	63 А	0203153	100
VS		3004207	1
SZS 1,0X4,0 VDE		1205066	10

ZB 10 (см. каталог 3)  
ZB 8 (см. каталог 3)

### Двухъярусные клеммы с рычагом предохранителя UKK ...-HESI

- Компактные двухъярусные клеммы с держателем предохранителя
- Возможность нанесения крупной маркировки на каждый рычаг предохранителя и клеммный контакт
- Для вставок стеклянных предохранителей 5 мм и 6,3 мм
- Модели со световым индикатором

#### Примечания:

Дополнительные технические указания по рассеиваемой мощности приведены на странице 658.

1) При выходе из строя предохранителя выходная цепь продолжает оставаться под напряжением.

2) Ток определяется используемым предохранителем, напряжение определяется параметрами индикатора. Учитывайте макс. рассеиваемую мощность.

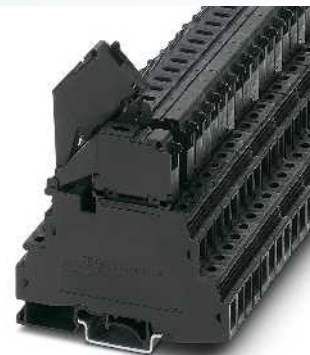
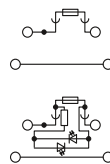

4 (4) мм<sup>2</sup>, 32 А, двухъярусная клемма с рычагом предохранителя для стеклянного предохранителя 5 x 20 мм



#### Технические характеристики

Размеры	[мм]			
Размеры	8,2	86,5	79	
Размеры	8,2	86,5	84	
Максимальные электрические данные	I <sub>max.</sub> [А]	U <sub>max.</sub> [В]	макс. Ø [мм <sup>2</sup> ]	AWG (UL)
	32 <sup>2)</sup>	400 <sup>2)</sup>	0,2 - 4	26-10
Расчетные данные, нижний ярус	МЭК 60947-7-1			
	МЭК	UL / CUL	CSA	МЭК/ EN 60079-7
Расчетное напряжение	[В]	400 <sup>2)</sup>	600	300
Номинальный ток / сечение	[А] / [мм <sup>2</sup> ]	32 <sup>2)</sup> / 4	30 / -	15
Расчетное сечение	[мм <sup>2</sup> ]	4	-	-
Диапазон сечений	AWG	24 - 12	26-10	28-10
Расчетные данные, верхний ярус	МЭК 60947-7-3			
	МЭК	UL / CUL	CSA	МЭК/ EN 60079-7
Расчетное напряжение	[В]	400 <sup>2)</sup>	600	300
Номинальный ток / сечение	[А] / [мм <sup>2</sup> ]	6,3 <sup>2)</sup> / 1	15 / -	15 / -
Расчетное сечение	[мм <sup>2</sup> ]	4	-	-
Диапазон сечений	AWG	24 - 12	26-10	28-10
Возможности подключения		однож.	многож.	Кабельный наконечник с пластмассовой втулкой или без
1-жильн.	[мм <sup>2</sup> ]	0,2 - 4	0,2 - 4	0,25 - 4
2-жильный (одинаковые жилы)	[мм <sup>2</sup> ]	0,2 - 1,5	0,2 - 1,5	0,25 - 1,5
2-жильный гибкий с кабельным наконечником TWIN	[мм <sup>2</sup> ]	-	-	0,5 - 1,5
Макс. сечение с гребенчатым мостиком	[мм <sup>2</sup> ]	4	2,5	-
Общие характеристики				
Тип и номинал предохранителя	- / [мм]	G / 5 x 20		
Длина снятия изоляции	[мм]	8		
Резьба винтов		M3		
Момент затяжки	[Нм]	0,5 - 0,8		
Изоляционный материал		PA		
Класс воспламеняемости согласно UL 94		V0		

#### Данные для заказа

Описание	Полосов	Цвет	Тип	I <sub>max.</sub>	Артикул №	Штук
Клемма для установки предохранителя, монтаж на рейку NS 32... или NS 35..., для плавких вставок типа G: 5 x 20 мм		черный	UKK 5-HESI (5X20)		3007204	50
со световым индикатором для 15-30 В перем./пост. тока, 0,98-2,4 мА <sup>1)</sup>		черный	UKK 5-HESILED 24 (5X20)		3026654	50
Клемма для установки предохранителя, для монтажа на рейку NS 32... или NS 35..., для плавких вставок типа G: 6,3 x 32 мм		черный				
со световым индикатором 12-30 В DC, 0,31-0,95 мА <sup>1)</sup>		черный				

#### Принадлежности

Жесткая перемычка, изолированная	10	серебристый	FBRI 10-8 N	32 А	2772080	10
Гребенчатая перемычка, разделяемая, изолированная						
	2	серый	EBS 2-8	32 А	3118151	100
	3	серый	EBS 3-8	32 А	3118148	50
	10	серый	EBS 10-8	32 А	3118135	10
Отвертка			SF-SL 0,6X3,5-100 S-VDE		1212587	10
Маркировка бонового паза			ZB 8 (см. каталог 3)			
Маркировка рычага			ZBF 8 (см. каталог 3)			

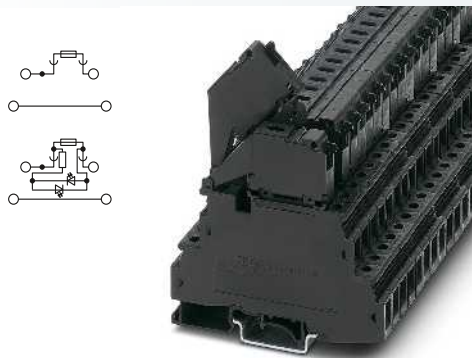

4 (4) мм<sup>2</sup>, 32 А, двухъярусная клемма с рычагом предохранителя для стеклянного предохранителя 6,3 x 32 мм



**Технические характеристики**

Ширина	Длина	Высота NS 35/7,5	
8,2	86,5	79	
Ширина	Длина	Высота NS 32	
8,2	86,5	84	
I <sub>max</sub> [A]	U <sub>max</sub> [В]	макс. Ø [мм <sup>2</sup> ]	AWG (UL)
32 <sup>2</sup>	400 <sup>2</sup>	0,2 - 4	26-10
МЭК 60947-7-1			
МЭК	UL / CUL	CSA	МЭК/ EN 60079-7
400 <sup>2</sup>	600	300	-
32 <sup>2</sup> / 4	30 / -	15	-
4	-	-	-
24 - 12	26-10	28-10	-
МЭК 60947-7-3			
МЭК	UL / CUL	CSA	МЭК/ EN 60079-7
400 <sup>2</sup>	600	300	-
10 <sup>2</sup> / 1,5	15 / -	15	-
4	-	-	-
24 - 12	26-10	28-10	-
одн.ж.	многож.	Кабельный наконечник с пластмассовой втулкой или без	
0,2 - 4	0,2 - 4	0,25 - 4	0,25 - 4
0,2 - 1,5	0,2 - 1,5	0,25 - 1,5	-
-	-	-	0,5 - 1,5
4	2,5	-	-

G / 6,3 x 32  
8  
M3  
0,5 - 0,8  
PA  
V0

**Данные для заказа**

Тип	I <sub>max</sub>	Артикул №	Штук
UKK 5-HESI (6,3X32)		3007217	50
UKK 5-HESILED 24 (6,3X32)		0711632	50

**Принадлежности**

Тип	I <sub>max</sub>	Артикул №	Штук
FBRI 10-8 N	32 А	2772080	10
EBS 2- 8	32 А	3118151	100
EBS 3- 8	32 А	3118148	50
EBS 10- 8	32 А	3118135	10
SF-SL 0,6X3,5-100 S-VDE		1212587	10

ZB 8 (см. каталог 3)

ZBF 8 (см. каталог 3)



### Клеммы с держателем предохранителя с резьбовым колпачком UK 10-DREHSI

- Возможность шунтирования с помощью жестких перемычек FBI ...
- Клемма с держателем предохранителя и навинчивающимся колпачком для вставок предохранителя 5 x 20, 5 x 25 или 6,3 x 32 мм
- Варианты со световым индикатором для сигнализации срабатывания предохранителя
- При выборе и применении вставок стеклянных предохранителей следует принимать во внимание требования директивы МЭК 60127-6/DIN EN 60127-6
- UK 10-DREHSI/K предназначается для установки вставок предохранителей с индикаторами. Смотровое окно, расположенное в навинчивающемся колпачке, позволяет быстро определить перегоревший предохранитель

Примечания:
Дополнительные технические указания по рассеиваемой мощности приведены на странице 658.
1) При выходе из строя предохранителя выходная цепь продолжает оставаться под напряжением.
2) Ток определяется используемым предохранителем, напряжение определяется параметрами индикатора. Учитывайте макс. рассеиваемую мощность.

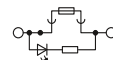
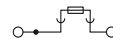

16 (16) мм<sup>2</sup>, 10 А, клемма предохранителя для стеклянных предохранителей 5 x 20 мм



Размеры			
Размеры	[мм]		
Размеры	[мм]		
<b>Максимальные элентрические данные</b>			
<b>Расчетные данные</b>			
Расчетное напряжение	[В]	500 <sup>2)</sup>	300
Номинальный ток / сечение	[А] / [мм <sup>2</sup> ]	10 <sup>2)</sup> / 1,5	20 / -
Расчетное сечение	[мм <sup>2</sup> ]	16	-
Диапазон сечений	AWG	20 - 6	24-6
<b>Возможности подключения</b>			
1-жильн.	[мм <sup>2</sup> ]	0,5 - 16	0,5 - 16
2-жильный (одинаковые жилы)	[мм <sup>2</sup> ]	0,5 - 4	0,5 - 4
2-жильный гибкий с кабельным наконечником TWIN	[мм <sup>2</sup> ]	-	-
Макс. сечение с гребенчатым мостиком	[мм <sup>2</sup> ]	10	10
<b>Общие характеристики</b>			
Тип и номинал предохранителя	- / [мм]	G / 5 x 20	
Длина снятия изоляции	[мм]	11	
Резьба винтов		M4	
Момент затяжки	[Нм]	1,5 - 1,8	
Изоляционный материал		PA	
Класс воспламеняемости согласно UL 94		V0	

Технические характеристики				
Ширина	Длина	Высота NS 35/7,5		
12	62	57,2		
Ширина	Длина	Высота NS 32		
12	62	62,2		
I <sub>max.</sub> [А]	U <sub>max.</sub> [В]	макс. Ø [мм <sup>2</sup> ]	AWG (UL)	
10 <sup>2)</sup>	500 <sup>2)</sup>	0,5 - 16	24-6	
МЭК 60947-7-3				
МЭК	UL / CUL	CSA	МЭК/ EN 60079-7	
Расчетное напряжение	[В]	500 <sup>2)</sup>	300	-
Номинальный ток / сечение	[А] / [мм <sup>2</sup> ]	10 <sup>2)</sup> / 1,5	20 / -	-
Расчетное сечение	[мм <sup>2</sup> ]	16	-	-
Диапазон сечений	AWG	20 - 6	24-6	-
<b>Возможности подключения</b>				
	однок.	многож.	Кабельный наконечник с пластмассовой втулкой или без	
1-жильн.	[мм <sup>2</sup> ]	0,5 - 16	0,5 - 16	0,5 - 10
2-жильный (одинаковые жилы)	[мм <sup>2</sup> ]	0,5 - 4	0,5 - 4	-
2-жильный гибкий с кабельным наконечником TWIN	[мм <sup>2</sup> ]	-	-	0,5 - 10
Макс. сечение с гребенчатым мостиком	[мм <sup>2</sup> ]	10	10	-
<b>Общие характеристики</b>				
Тип и номинал предохранителя	- / [мм]	G / 5 x 20		
Длина снятия изоляции	[мм]	11		
Резьба винтов		M4		
Момент затяжки	[Нм]	1,5 - 1,8		
Изоляционный материал		PA		
Класс воспламеняемости согласно UL 94		V0		

Описание	Полюсов	Цвет
<b>Клемма для установки предохранителя</b> , устанавливается на монтажную рейку NS 32... или NS 35... для плавких вставок типа G: 5 x 20, 5 x 25, 6,3 x 32 мм		черный
.../К с индикатором		черный
<b>Клемма с держателем предохранителя</b> , монтаж на рейку NS 32... или NS 35... для установки предохранителей 5 x 20, 6,3 x 32 мм, со светодиодным индикатором, 5 – 15 В DC <sup>1)</sup>		черный
<b>Клемма с держателем предохранителя</b> , монтаж на рейку NS 32... или NS 35... для установки предохранителей 5 x 20, 6,3 x 32 мм, со светодиодным индикатором, 15 – 30 В DC <sup>1)</sup>		черный
<b>Клемма с держателем предохранителя</b> , монтаж на рейку NS 32... или NS 35... для установки предохранителей 5 x 20, 6,3 x 32 мм, со светодиодным индикатором, 30 – 60 В DC <sup>1)</sup>		черный
<b>Клемма с держателем предохранителя</b> , монтаж на рейку NS 32... или NS 35... для установки предохранителей 5 x 20, 6,3 x 32 мм, со светодиодным индикатором, 110 – 250 В DC <sup>1)</sup>		черный

Данные для заказа			
Тип	I <sub>max.</sub>	Артикул №	Штук
UK 10-DREHSI (5X20)		3005109	50
UK 10-DREHSILED 12 (5X20)		3005112	50
UK 10-DREHSILED 24 (5X20)		3005138	50
UK 10-DREHSILED 60 (5X20)		3005154	50
UK 10-DREHSILA 250 (5X20)		3005170	50

Принадлежности			
Жесткая перемычка, изолированная	10	серебристый	
Гребенчатая перемычка, полностью изолированная	10	серый	
Втулка для щупа тестера, для подключения щупа тестера PS		серебристый	
Гнездо контрольного щупера, изолированное, для клемм UK 6 N, UK 10 N, URTK/SP и USST 10, резьба M4		бесцветный	
Отвертка			
Маркировка бокового паза			

Принадлежности			
FBI 10-12	63 А	0203454	10
EB 10-12	63 А	3006137	10
PSB 4/7/6		0303299	10
PSBJ 4/15/6 FARBLOS		0303419	10
SZS 1,0X4,0 VDE		1205066	10
ZB 6 (см. каталог 3)			

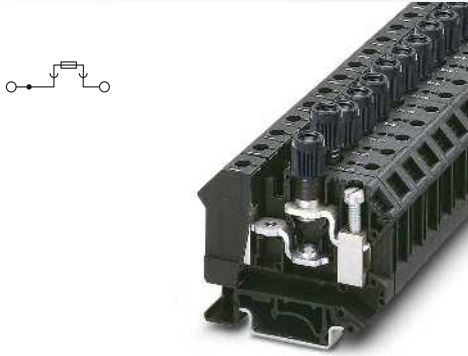

16 (16) мм<sup>2</sup>, 10 А, клемма предохранителя для стеклянных предохранителей с индикатором состояния 5 x 25 мм

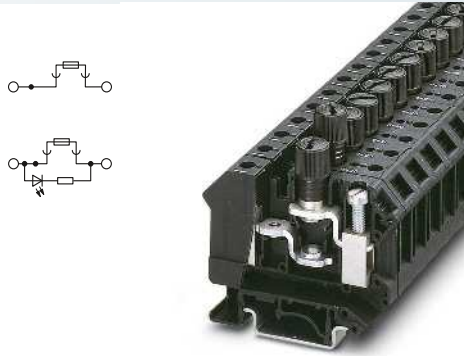

16 (16) мм<sup>2</sup>, 10 А, клемма предохранителя для стеклянных предохранителей 6,3 x 32 мм



Технические характеристики			
Ширина	Длина	Высота NS 35/7,5	
12	62	57,2	
Ширина	Длина	Высота NS 32	
12	62	62,2	
I <sub>макс.</sub> [А]	U <sub>макс.</sub> [В]	макс. Ø [мм <sup>2</sup> ]	AWG (UL)
10 <sup>2</sup> )	500 <sup>2</sup> )	0,5 - 16	24-6
МЭК 60947-7-3			
МЭК	UL / CUL	CSA	МЭК/ EN 60079-7
500 <sup>2</sup> )	300	-	-
10 <sup>2</sup> ) / 1,5	20 / -	-	-
16	-	-	-
20 - 6	24-6	-	-
одн.ж.	мног.ж.	Кабельный наконечник с пластмассовой втулкой или без	
0,5 - 16	0,5 - 16	0,5 - 10	0,5 - 10
0,5 - 4	0,5 - 4	0,5 - 4	-
-	-	-	0,5 - 10
10	10	-	-
G / 5 x 25			
11			
M4			
1,5 - 1,8			
PA			
V2			

Технические характеристики			
Ширина	Длина	Высота NS 35/7,5	
12	62	57,2	
Ширина	Длина	Высота NS 32	
12	62	62,2	
I <sub>макс.</sub> [А]	U <sub>макс.</sub> [В]	макс. Ø [мм <sup>2</sup> ]	AWG (UL)
10 <sup>2</sup> )	400 <sup>2</sup> )	0,5 - 16	24-6
МЭК 60947-7-3			
МЭК	UL / CUL	CSA	МЭК/ EN 60079-7
400 <sup>2</sup> )	300	300	-
10 <sup>2</sup> ) / 1,5	20 / -	20 / -	-
16	-	-	-
20 - 6	24-6	22-6	-
одн.ж.	мног.ж.	Кабельный наконечник с пластмассовой втулкой или без	
0,5 - 16	0,5 - 16	0,5 - 10	0,5 - 10
0,5 - 4	0,5 - 4	0,5 - 4	-
-	-	-	0,5 - 10
10	10	-	-
G / 6,3 x 32			
11			
M4			
1,5 - 1,8			
PA			
V2			

Данные для заказа			
Тип	I <sub>макс.</sub>	Артикул №	Штук
UK 10-DREHSI/K (5X25)		3005688	50

Данные для заказа			
Тип	I <sub>макс.</sub>	Артикул №	Штук
UK 10-DREHSI (6,3X32)		3005507	50
UK 10-DREHSILED 24 (6,3X32)		3005646	50
UK 10-DREHSILA 250 (6,3X32)		3005662	50

Принадлежности			
FBI 10-12	63 А	0203454	10
EB 10-12	63 А	3006137	10
PSB 4/7/6		0303299	10
PSBJ 4/15/6 FARBLOS		0303419	10
SZS 1,0X4,0 VDE		1205066	10

Принадлежности			
FBI 10-12	63 А	0203454	10
PSB 4/7/6		0303299	10
PSBJ 4/15/6 FARBLOS		0303419	10
SZS 1,0X4,0 VDE		1205066	10

ZB 6 (см. каталог 3)

ZB 6 (см. каталог 3)

## Универсальные клеммные блоки UK

### Клеммы со штекерными держателями предохранителей UK-SI и USIG

– В клемме с держателем предохранителя UK-SI вставки стеклянных предохранителей контактируют со встроенным штекером клеммы

<b>Примечания:</b>
1) При выходе из строя предохранителя выходная цепь продолжает оставаться под напряжением.
2) Ток и напряжение определяются типом используемого предохранителя.
Дополнительные технические указания по рассеиваемой мощности приведены на странице 658
<b>Внимание!</b> Держатели предохранителя должны выбираться с учетом максимальной рассеиваемой мощности, которая не должна быть меньше тепловой мощности, выделяемой вставленным в держатель предохранителем.
Другие модели вставных перемычек см. на сайте: phoenixcontact.net/products

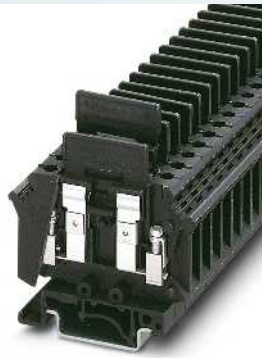
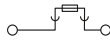

4 (4) мм<sup>2</sup>, 6,3 А, клемма предохранителя для стеклянных предохранителей 5 x 20 мм и 5 x 25 мм



Технические характеристики			
Ширина	Длина	Высота NS 35/7,5	
8,2	59,5	58	
Ширина	Длина	Высота NS 32	
8,2	59,5	63	
I <sub>макс.</sub> [A]	U <sub>макс.</sub> [B]	макс. Ø [мм <sup>2</sup> ]	AWG (UL)
6,3 <sup>2)</sup>	400 <sup>2)</sup>	0,2 - 4	28-12
МЭК 60947-7-3			
МЭК	UL / CUL	CSA	МЭК/ EN 60079-7
Расчетное напряжение [B]	400 <sup>2)</sup>	300	250
Номинальный ток / сечение [A] / [мм <sup>2</sup> ]	6,3 <sup>2)</sup> / 1	10 / -	10 / -
Расчетное сечение [мм <sup>2</sup> ]	4	-	-
Диапазон сечений AWG	24 - 12	28-12	24-14
<b>Возможности подключения</b>	однож.	многож.	Кабельный наконечник с пластмассовой втулкой или без
1-жильн.	0,2 - 4	0,2 - 4	0,25 - 4 0,25 - 4
2-жильный (одинаковые жилы)	0,2 - 1,5	0,2 - 1,5	0,25 - 1,5 -
2-жильный гибкий с кабельным наконечником TWIN	-	-	- 0,5 - 2,5
<b>Общие характеристики</b>	G / 5 x 20 / 5 x 25		
Тип и номинал предохранителя	- / [мм]		
Длина снятия изоляции	9		
Резьба винтов	M3		
Момент затяжки [Нм]	0,6 - 0,8		
Изоляционный материал	PA		
Класс воспламеняемости согласно UL 94	V0		

Данные для заказа			
Тип	I <sub>макс.</sub>	Артикул №	Штук
UK-SI		3118012	50
UK-SI BU		3118096	50

Принадлежности			
EBS 10-8	32 A	3118135	10
SF-SL 0,6X3,5-100 S-VDE		1212587	10
ZB 8 (см. каталог 3)			

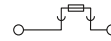

16 (16) мм<sup>2</sup>, 40 А, основная клемма предохранителя для штекера стеклянного предохранителя или разделительного штекера



Технические характеристики			
Ширина	Длина	Высота NS 35/7,5	
10,2	61	51,6	
Ширина	Длина	Высота NS 32	
10,2	61	56,6	
I <sub>макс.</sub> [A]	U <sub>макс.</sub> [B]	макс. Ø [мм <sup>2</sup> ]	AWG (UL)
40 <sup>2)</sup>	500 <sup>2)</sup>	0,5 - 16	18-8
МЭК 60947-7-3			
МЭК	UL / CUL	CSA	МЭК/ EN 60079-7
Расчетное напряжение [B]	500 <sup>2)</sup>	600	600
Номинальный ток / сечение [A] / [мм <sup>2</sup> ]	10 <sup>2)</sup> / 1,5	40 / -	40 / -
Расчетное сечение [мм <sup>2</sup> ]	16	-	-
Диапазон сечений AWG	20 - 6	18-8	24-8
<b>Возможности подключения</b>	однож.	многож.	Кабельный наконечник с пластмассовой втулкой или без
0,5 - 16	0,5 - 16	0,5 - 16	0,5 - 10
0,5 - 4	0,5 - 6	0,5 - 6	-
-	-	-	0,5 - 6
<b>Общие характеристики</b>	G / 5 x 20 / 5 x 25 / 5 x 30 / 6,3 x 32		
Тип и номинал предохранителя	13		
Длина снятия изоляции	M4		
Резьба винтов	1,5 - 1,8		
Момент затяжки [Нм]	PA		
Изоляционный материал	V0		

Данные для заказа			
Тип	I <sub>макс.</sub>	Артикул №	Штук
USIG		0920083	50
USIG BU		0920122	50

Принадлежности			
EB 10-10	76 A	0203137	10
ST-T	40 A	0920216	50
ST 1-SI	10 A	0920326	50
ST 1-SILED 24	10 A	0920384	50
ST 1-SILA 250	10 A	0920397	50
ST-SI	6,3 A	0920229	50
ST-SILED 24		0920452	50
ST-SILA250		0920287	50
ATS-GSK		0304227	50
SZS 1,0X4,0 VDE		1205066	10
ZB 10 (см. каталог 3)			

<b>Гребенчатый мостик, изолированный</b>	10	серый
<b>Ножевая вставка</b>		
<b>Штекерный держатель, для предохранителей 6,3 x 32 мм, номинальное напряжение 440 В</b>		черный
<b>Штекер с держателем предохранителя, со световым индикатором, для вставок стеклянных предохранителей 6,3 x 32 мм, номинальное напряжение 440 В<sup>1)</sup> для 15 – 30 В перем./пост. тока, 3,2 – 7,5 мА</b>		черный
<b>Штекер с держателем предохранителя, для вставок стеклянных предохранителей 5 x 20, 5 x 25, 5 x 30мм</b>		черный
<b>Штекерный держатель, для предохранителей 5 x 20, 5 x 25, 5 x 30 мм, со светодиодным индикатором для 15 – 30 В пер./пост. тока, 3,2 – 7,5 мА, I<sub>макс.</sub> 6,3 А<sup>1)</sup></b>		черный
<b>Разделительная перегородка, ширина 0,8 мм</b>		серый
<b>Отвертка</b>		
<b>Маркировка бокового паза</b>		

**Клемма с держателем предохранителя UK 6-FSI/C, для плоских предохранителей типа C**

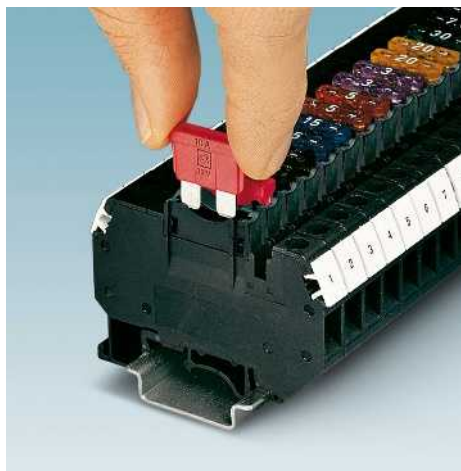

- Компактные клеммы с держателем для плоских автомобильных предохранителей типа C
- Для быстрой диагностики неисправностей в ассортименте модели со световым индикатором.
- Возможность шунтирования с помощью жестких перемычек FBI ...
- Возможность нанесения крупной маркировки на каждый клеммный контакт
- В качестве базовых клемм для автоматических выключателей с тепловым расцепителем могут использоваться клеммы серии TCR.../DC32V, см. каталог 4
- В разделе «Соединительные клеммы RT с зажимами push-in» также представлены клеммы с держателями плоских автомобильных предохранителей типа F

<b>Примечания:</b>
1) При выходе из строя предохранителя выходная цепь продолжает оставаться под напряжением.
2) Кривая изменения характеристик приведена на сайте: phoenixcontact.net/products
3) Ток и напряжение определяются типом используемого предохранителя.
Описание соответствующих вставок предохранителя приведено в каталоге 4.
Согласно DIN 72581/Раздел 3 рекомендуемая продолжительная нагрузка на вставки автоматических предохранителей составляет макс. 80 процентов их номинального тока (при температуре окружающей среды 23 °C)

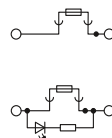

**6 (10) мм<sup>2</sup>, 30 А, клемма предохранителя для плоских плавких предохранителей типа C**



<b>Размеры</b>	[мм]
Размеры	[мм]
<b>Максимальные электрические данные</b>	
<b>Расчетные данные</b>	
Расчетное напряжение	[В]
Номинальный ток / сечение	[А] / [мм <sup>2</sup> ]
Расчетное сечение	[мм <sup>2</sup> ]
Диапазон сечений	AWG
<b>Возможности подключения</b>	
1-жильный.	[мм <sup>2</sup> ]
2-жильный (одинаковые жилы)	[мм <sup>2</sup> ]
2-жильный гибкий с кабельным наконечником TWIN	[мм <sup>2</sup> ]
<b>Общие характеристики</b>	
Тип и номинал предохранителя	- / [мм]
Длина снятия изоляции	[мм]
Резьба винтов	
Момент затяжки	[Нм]
Изоляционный материал	
Класс воспламеняемости согласно UL 94	

Технические характеристики				
Ширина	Длина	Высота NS 35/7,5		
8,2	64	53,8		
Ширина	Длина	Высота NS 32		
8,2	64	58,8		
I <sub>max</sub> [А]	U <sub>max</sub> [В]	макс. Ø [мм <sup>2</sup> ]	AWG (UL)	
30 <sup>2)</sup>	250 <sup>3)</sup>	0,2 - 10	26-8	
МЭК	UL / CUL	CSA	МЭК/ EN 60079-7	
250 <sup>3)</sup>	300	32	-	
30 <sup>1)</sup> / 4	30 / -	30 / -	-	
6	-	-	-	
24 - 8	26-8	26-8	-	
<b>Возможности подключения</b>	однож.	многож.	Кабельный наконечник с пластмассовой втулкой или без	
0,2 - 10	0,2 - 6	0,25 - 6	0,25 - 4	
0,2 - 2,5	0,2 - 2,5	0,25 - 2,5	-	
-	-	-	0,5 - 4	
<b>Общие характеристики</b>				
Тип и номинал предохранителя		C		
Длина снятия изоляции		10		
Резьба винтов		M4		
Момент затяжки		1,5 - 1,6		
Изоляционный материал		PA		
Класс воспламеняемости согласно UL 94		V0		

Описание	Полюсов	Цвет
<b>Клемма для установки предохранителей, монтаж на рейку NS 32... или NS 35...</b>		черный
<b>Клемма с держателем предохранителя для установки на монтажную шину NS 32... или NS 35... со светодиодным индикатором для 12 В DC, 1,7 мА<sup>1)</sup></b>		черный
<b>со светодиодным индикатором для 24 В DC, 1,9 мА<sup>1)</sup></b>		черный

Данные для заказа			
Тип	I <sub>max</sub>	Артикул №	Штук
UK 6-FSI/C		3118203	50
UK 6-FSI/C-LED12		3001925	50
UK 6-FSI/C-LED24		3001938	50

<b>Жесткая перемычка, изолированная</b>	10	серебристый
<b>Гребенчатая перемычка, полностью изолированная</b>	2	серый
	3	серый
	4	серый
	10	серый
<b>Винтовая перемычка, разделяемая, с 10 винтами, для объединения выводов изоляционными опорами IS-K...</b>	10	серебристый
<b>Изоляционная опора, используется в качестве проставки для коммутационной перемычки</b>		серый
<b>Разделительный диск, для разделения соседних перемычек, с возможностью последующего раздвижения, без контактных потерь</b>		серый
<b>Отвертка</b>		
<b>Маркировка бокового паза</b>		

Принадлежности			
FBI 10- 8	34 А	0203263	10
EB 2- 8	57 А	0202154	100
EB 3- 8	57 А	0202141	100
EB 4- 8	57 А	0202142	100
EB 10- 8	57 А	0202138	10
ISSBI 10- 8	38 А	0301534	10
IS-K 10		1303337	100
TS-KK 3		2770215	50
SZS 1,0X4,0 VDE		1205066	10
ZB 8 (см. каталог 3)			



### Клеммы с держателем предохранителя рычажного типа UK ...-HESI

- Клеммы с держателем предохранителя UK ...-HESI служат для установки вставок предохранителей, которые, прежде всего, используются в США
- В ассортименте 56-контактные и трехфазные вставные перемычки
- Световой индикатор сигнализирует, что предохранитель сработал
- При выборе и применении клемм с держателями стеклянных предохранителей и вставок стеклянных предохранителей следует принимать во внимание требования директивы МЭК 60127-6/DIN EN 60127-6

Примечания:
Подробная информация по применению и показатели рассеиваемой мощности приведены на сайте: <a href="http://phoenixcontact.net/products">phoenixcontact.net/products</a>
1) При выходе из строя предохранителя выходная цепь продолжает оставаться под напряжением.
2) Ток и напряжение определяются типом используемого предохранителя.

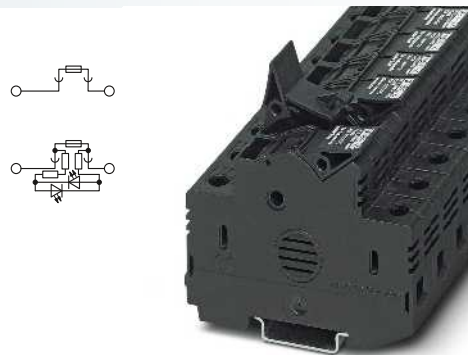

16 (25) мм<sup>2</sup>, 32 А, клемма рычажного предохранителя для малогабаритного плавкого предохранителя 10,3 x 38 мм



Размеры	
	[мм]
Максимальные электрические данные	
Расчетные данные	
Расчетное напряжение	[В]
Номинальный ток / сечение	[А] / [мм <sup>2</sup> ]
Расчетное сечение	[мм <sup>2</sup> ]
Диапазон сечений	AWG
Возможности подключения	
1-жильн.	[мм <sup>2</sup> ]
2-жильный (одинаковые жилы)	[мм <sup>2</sup> ]
2-жильный гибкий с кабельным наконечником TWIN	[мм <sup>2</sup> ]
Макс. сечение с гребенчатым мостиком	[мм <sup>2</sup> ]
Общие характеристики	
Тип и номинал предохранителя	- / [мм]
Длина снятия изоляции	[мм]
Резьба винтов	
Момент затяжки	[Нм]
Изоляционный материал	
Класс воспламеняемости согласно UL 94	

Технические характеристики				
Ширина	Длина	Высота NS 35/7,5		
18	81	65,5		
I <sub>max.</sub> [А]	U <sub>max.</sub> [В]	макс. Ø [мм <sup>2</sup> ]	AWG (UL)	
32 <sup>2)</sup>	690 <sup>2)</sup>	1,5 - 25	18-3	
МЭК 60947-1 / -3				
МЭК	UL / CUL	CSA	МЭК/ EN 60079-7	
690 <sup>2)</sup>	600	30 / -	-	
32 <sup>2)</sup> / 16	30 / -	30 / -	-	
16	-	-	-	
16 - 4	18-3	18-3	-	
однож.	многож.	Кабельный наконечник с пластмассовой втулкой или без		
1,5 - 25	1,5 - 16	1,5 - 16	1,5 - 16	
1,5 - 4	1,5 - 4	1,5 - 4	-	
-	-	-	1,5 - 10	
10	10	-	-	
Общие характеристики				
Тип и номинал предохранителя		Миниатюрный / 10,3 x 38		
Длина снятия изоляции		12		
Резьба винтов		M5		
Момент затяжки		2,5 - 3		
Изоляционный материал		PA		
Класс воспламеняемости согласно UL 94		V0		

Описание	Полюсов	Цвет
Клемма с держателем предохранителя, монтаж на рейку NS 35... для плавких вставок Midget 10,3 x 38 мм, 690 В перем. тока/ 440 В пост. тока		черный
со световым индикатором <sup>1)</sup>		черный
Клемма для установки предохранителя, монтаж на рейку NS 35... для плавких вставок CLASS CC 10,3 x 38 мм		черный

Данные для заказа			
Тип	I <sub>max.</sub>	Артикул №	Штук
UK 10,3-HESI N		3048386	10
UK 10,3-HESILED N 690		3048399	10

Гребенчатая перемычка, разделяемая, изолированная		
однофазный	2	светло-серый
однофазный	3	светло-серый
однофазный	56	серый
трехфазный	56	серый
Разделительная пластина, ширина 2 мм		серый
Соединительный штифт, для соединения нескольких клемм предохранителя, 2 контакта		черный
3-полюсн.		черный
Отвертка		
Маркировка средней гайки		

Принадлежности			
EB 2-18	76 А	3009300	50
EB 3-18	76 А	3009305	50
EB 56-18	76 А	3009299	5
EB 56-18/L1-L2-L3	76 А	3009367	1
TPN-UK		3003062	10
VS-UK 10,3-HESI N 2POL		3048532	10
VS-UK 10,3-HESI N 3POL		3048409	10
SF-SL 0,6X3,5-100 S-VDE		1212587	10
ZBF 10 (см. каталог 3)			



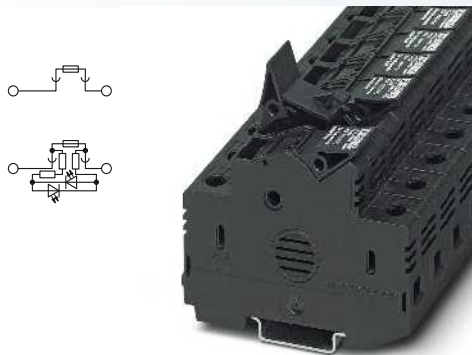

25 (25) мм<sup>2</sup>, 30 А, клемма с рычажковым предохранителем для CLASS CC 10,3 x 38 мм



**Технические характеристики**

Ширина	Длина	Высота NS 35/7,5	
18	81	65,5	
I <sub>макс.</sub> [A]	U <sub>макс.</sub> [В]	макс. Ø [мм <sup>2</sup> ]	AWG (UL)
30 <sup>2</sup> )	600 <sup>2</sup> )	1,5 - 25	-
МЭК	UL / CUL	CSA	МЭК/ EN 60079-7
600 <sup>2</sup> )	600	600	-
32 <sup>2</sup> ) / 25	30	30 / -	-
25	-	-	-
16 - 4	18-4	18-4	-
однож.	многож.	Набелный наконечник с пластмассовой втулкой или без	
1,5 - 25	1,5 - 25	1,5 - 16	1,5 - 16
1,5 - 4	1,5 - 4	1,5 - 4	-
-	-	-	1,5 - 10
10	10	-	-

Класс CC  
12  
M5  
2,5 - 3  
PA  
V0

**Данные для заказа**

Тип	I <sub>макс.</sub>	Артикул №	Штук
UK 10,3-CC HESI N		3048580	10
UK 10,3-CC HESILED N 600		3048616	10

**Принадлежности**

EB 2-18	76 A	3009300	50
EB 3-18	76 A	3009305	50
EB 56-18	76 A	3009299	5
EB 56-18/L1-L2-L3	76 A	3009367	1
TPN-UK		3003062	10
VS-UK 10,3-HESI N 2POL		3048532	10
VS-UK 10,3-HESI N 3POL		3048409	10
SF-SL 0,6X3,5-100 S-VDE		1212587	10

ZBF 10 (см. каталог 3)

### Клеммы для установки рычажных предохранителей для ФГ-систем UK 10,3-HESI 1000V

- Клеммы для предохранения фотогальванических веток
- Особо пригодны для предохранения моно- и поликристаллических модулей
- Использование для стандартных плавких вставок предохранителей 10,3 x 38 мм с фотогальваническими характеристиками gPV
- Устойчивость к перенапряжению до 1000 В переменного тока
- Световой индикатор сигнализирует, что предохранитель сработал
- Проставки предназначены для улучшения отвода тепла, в особенности при установке предохранительных клемм в компактные распределительные коробки

### Предохранители

- Специальные предохранители с ультрабыстрыми фотогальваническими характеристиками (gPV)
- Использование в фотогальванических линиях с номинальным напряжением до 1000 В DC
- Надежное отключение, даже если ток короткого замыкания превышает номинальный ток

Примечания:
Описание инструментов для снятия изоляции и обжима проводов и разъемов для солнечных систем приведено в каталоге 3.
Разделительные клеммы на 1000 В, и диодные клеммы STME ... HV, см. стр. 183.
Подробная информация по применению в ФГ системах и показателям рассеиваемой мощности приведены на сайте: phoenixcontact.net/products
Описание прочих вставок предохранителя с допуском UL приведено на сайте: phoenixcontact.net/products
1) При выходе из строя предохранителя выходная цепь продолжает оставаться под напряжением.
2) Ток и напряжение определяются типом используемого предохранителя.

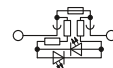
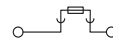

25 (25) мм<sup>2</sup>, 30 А, 1000 В, рычажная клемма с держателем для миниатюрного предохранителя 10,3 x 38 мм

ERC

Размеры		[мм]
<b>Максимальные электрические данные</b>		
<b>Расчетные данные</b>		
Расчетное напряжение	[В]	1000 <sup>2)</sup>
Номинальный ток / сечение	[А] / [мм <sup>2</sup> ]	30 <sup>2)</sup> / 16
Расчетное сечение	[мм <sup>2</sup> ]	25
Диапазон сечений	AWG	16 - 3
<b>Возможности подключения</b>		
1-жильн.	[мм <sup>2</sup> ]	1,5 - 25
2-жильный (одинаковые жилы)	[мм <sup>2</sup> ]	1,5 - 4
2-жильный гибкий с кабельным наконечником TWIN	[мм <sup>2</sup> ]	-
Макс. сечение с гребенчатым мостиком	[мм <sup>2</sup> ]	10
<b>Общие характеристики</b>		
Тип и номинал предохранителя	- / [мм]	Миниатюрный / 10,3 x 38
Длина снятия изоляции	[мм]	11
Резьба винтов		M5
Момент затяжки	[Нм]	2 - 2,5
Изоляционный материал		PA
Класс воспламеняемости согласно UL 94		V0

### Технические характеристики

Ширина	Длина	Высота NS 35/7,5		
18	81	65,5		
I <sub>max.</sub> [А]	U <sub>max.</sub> [В]	макс. Ø [мм <sup>2</sup> ]	AWG (UL)	
30 <sup>2)</sup>	1000 <sup>2)</sup>	0,75 - 25	-	
МЭК 60269-1 / -2				
МЭК	UL / CUL	CSA	МЭК/ EN 60079-7	
1000 <sup>2)</sup>	1000	-	-	
30 <sup>2)</sup> / 16	30	-	-	
25	-	-	-	
16 - 3	18-8	-	-	
однож.	многож.	Кабельный наконечник с пластмассовой втулкой или без		
1,5 - 25	0,75 - 25	1,5 - 16	1,5 - 16	
1,5 - 4	0,75 - 10	1,5 - 4	-	
-	-	-	1,5 - 10	
10	10	-	-	

Описание	Полюсов	Цвет
Клемма для установки предохранителя, монтаж на рейку NS 35... для плавких вставок Midget 10,3 x 38 мм <sup>1)</sup>		черный
со световым индикатором для 400 - 1000 В DC		черный
Малогабаритная плавкая вставка, 10,3 x 38 мм, номинальный ток: 2 А		белый
Номинальный ток: 4 А		белый
Номинальный ток: 6 А		белый
Номинальный ток: 8 А		белый
Номинальный ток: 10 А		белый
Номинальный ток: 12 А		белый
Номинальный ток: 16 А		белый
Номинальный ток: 20 А		белый
Номинальный ток: 25 А		белый

### Данные для заказа

Тип	I <sub>max.</sub>	Артикул №	Штук
UK 10,3-HESI 1000V		3211236	10
UK 10,3 HESILED 1000V		3211249	10

Гребенчатая перемычка, разделяемая, изолированная		
однофазный	2	светло-серый
однофазный	3	светло-серый
однофазный	56	серый
Проставка для соседней предохранительной клеммы		белый
Разделительная пластина, ширина 2 мм		серый
Соединительный штифт, для соединения нескольких клемм предохранителя, 2 контакта		черный
3-полусн.		черный
<b>Отвертка</b>		
Маркировка средней гайки		

### Принадлежности

EB 2-18	76 А	3009300	50
EB 3-18	76 А	3009305	50
EB 56-18	76 А	3009299	5
DP-UK 10,3-HESI		3211238	100
TPN-UK		3003062	10
VS-UK 10,3-HESI N 2POL		3048532	10
VS-UK 10,3-HESI N 3POL		3048409	10
SF-SL 0,6x3,5-100 S-VDE		1212587	10
ZBF 16 (см. каталог 3)			



## Универсальные клеммные блоки UK

### Винтовое соединение UK - клемма с рычажковым предохранителем для фотогальваники 1500 В

#### Клемма с предохранителем

- Клеммы для предохранения фотогальванических веток
- Особо пригодны для предохранения моно- и поликристаллических модулей
- Использование для стандартных плавких вставок предохранителей 10,3 x 85 мм с фотогальваническими характеристиками gPV
- электрическая прочность до 1500 В DC
- Разнообразные возможности нанесения надписей для четкого определения ветвей цепи

#### Предохранители

- Специальные предохранители с ультрабыстрыми фотогальваническими характеристиками (gPV)
- Использование в фотогальванических линиях с номинальным напряжением до 1500 В DC
- Надежное отключение, даже если ток короткого замыкания превышает номинальный ток

#### Диодные клеммы

- Диодные клеммы для предохранения фотогальванических веток см. на стр. 110.

<b>Примечания:</b>
Замеренное напряжение составляет 1250 В, максимальное рабочее напряжение 1500 В.
Высокая температура окружающей среды оказывает на блоки предохранителей дополнительную нагрузку. В таких случаях поэтому необходимо соответствующим образом учитывать смещение значения расчетного тока.
Описание инструментов для снятия изоляции и обжима проводов и разъемов для солнечных систем приведено в каталоге 3.
Подробная информация по применению и показатели рассеиваемой мощности приведены на сайте: phoenixcontact.net/products
1) Ток и напряжение определяются типом используемого предохранителя.
2) Максимальное рабочее напряжение 1500 В.

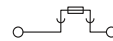

25 (25) мм<sup>2</sup>, 32 А, 1500 В, клемма с рычажковым предохранителем

ERC

<b>Размеры</b>			
		[мм]	
<b>Максимальные электрические данные</b>			
<b>Расчетные данные</b>			
Расчетное напряжение	[В]	1500 <sup>2)</sup>	-
Номинальный ток / сечение	[А] / [мм <sup>2</sup> ]	32 <sup>1)</sup> / 16	-
Расчетное сечение	[мм <sup>2</sup> ]	25	-
Диапазон сечений	AWG	18 - 4	-
<b>Возможности подключения</b>			
1-жильн.	[мм <sup>2</sup> ]	0,75 - 25	0,75 - 16
2-жильный (одинаковые жилы)	[мм <sup>2</sup> ]	0,75 - 10	0,75 - 10
2-жильный гибкий с кабельным наконечником TWIN	[мм <sup>2</sup> ]	-	-
<b>Общие характеристики</b>			
Тип и номинал предохранителя	- / [мм]	gG / gPV / 10,3 x 85	
Длина снятия изоляции	[мм]	11	
Резьба винтов		M5	
Момент затяжки	[Нм]	2 - 2,5	
Изоляционный материал		PA	

Технические характеристики				
Ширина	Длина	Высота NS 35/7,5		
23	130	65,5		
I <sub>ном.</sub> [А]	U <sub>ном.</sub> [В]	макс. Ø [мм <sup>2</sup> ]	AWG (UL)	
32 <sup>1)</sup>	1500 <sup>2)</sup>	0,75 - 25	-	
МЭК 60269-1 / -2				
МЭК	UL / CUL	CSA	МЭК/ EN 60079-7	
1500 <sup>2)</sup>	-	-	-	
32 <sup>1)</sup> / 16	-	-	-	
25	-	-	-	
18 - 4	-	-	-	
однож.	многож.	Кабельный наконечник с пластмассовой втулкой или без		
0,75 - 25	0,75 - 25	0,75 - 16	1,5 - 16	
0,75 - 10	0,75 - 10	1,5 - 4	-	
-	-	-	1,5 - 10	

Описание	Цвет
Клемма с держателем предохранителя, для монтажа на NS 35..., для плавких предохранителей 10 x 85 мм	черный
Мини-предохранитель Midget, 10,3 x 85 мм, 1500 В, номинальный ток: 2 А	белый
Номинальный ток: 4 А	белый
Номинальный ток: 6 А	белый
Номинальный ток: 8 А	белый
Номинальный ток: 10 А	белый
Номинальный ток: 12 А	белый
Номинальный ток: 16 А	белый
Мини-предохранитель Midget, 10,3 x 85 мм, 1200 В, номинальный ток: 20 А	белый
Номинальный ток: 25 А	белый

Разделительная пластина, ширина 2 мм	серый
Отвертка	
Маркировка средней гайки	

Данные для заказа		
Тип	Артикул №	Штук
UK 10,3-HESI 1500V	3062760	5

Принадлежности		
TPN-UK	3003062	10
SF-SL 0,6X3,5-100 S-VDE	1212587	10
EML (16,5X5)R (см. каталог 3)		

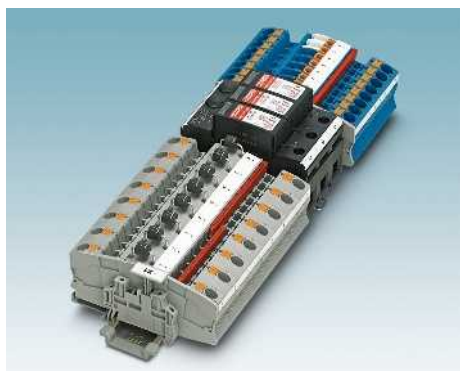



Блок предохранителей, 10,3 x 85 мм,  
2 - 16 А, 1500 В



Блок предохранителей, 10,3 x 85 мм,  
20 - 25 А, 1200 В

ERC

Технические характеристики			
Ширина	Длина	Высота NS 35/7,5	
-	85	-	
U <sub>макс.</sub> [В]	макс. Ø [мм²]	AWG (UL)	
1500	-	-	
МЭК 60269-6			
МЭК	UL / CUL	CSA	МЭК/ EN 60079-7
1500	-	-	-
-	-	-	-
-	-	-	-
-	-	-	-
однож.	многож.	Кабельный наконечник с пластмассовой втулкой или без	
-	-	-	-
-	-	-	-
-	-	-	-
-	-	-	-
-	-	-	-

Технические характеристики			
Ширина	Длина	Высота NS 35/7,5	
-	85	-	
U <sub>макс.</sub> [В]	макс. Ø [мм²]	AWG (UL)	
1200	-	-	
МЭК 60269-6			
МЭК	UL / CUL	CSA	МЭК/ EN 60079-7
1200	-	-	-
-	-	-	-
-	-	-	-
-	-	-	-
однож.	многож.	Кабельный наконечник с пластмассовой втулкой или без	
-	-	-	-
-	-	-	-
-	-	-	-
-	-	-	-
-	-	-	-

Данные для заказа		
Тип	Артикул №	Штук
FUSE 10,3X85 2A PV	3062766	10
FUSE 10,3X85 4A PV	3062767	10
FUSE 10,3X85 6A PV	3062768	10
FUSE 10,3X85 8A PV	3062769	10
FUSE 10,3X85 10A PV	3062770	10
FUSE 10,3X85 12A PV	3062771	10
FUSE 10,3X85 16A PV	3062772	10

Данные для заказа		
Тип	Артикул №	Штук
FUSE 10,3X85 20A PV	3062773	10
FUSE 10,3X85 25A PV	3062774	10

Принадлежности	

Принадлежности	



### Клеммы USEN ... с держателем предохранителя NEOZED®

- Данные клеммы разработаны для установки предохранителей NEOZED®
- Система NEOZED® отличается высокой допустимой нагрузкой по току

#### Примечания:

1) Нагрузочная способность по току для гребенчатого мостика при подаче питания в средней части: 120 А

NEOZED® и DIAZED® являются зарегистрированными товарными знаками фирмы Siemens AG.

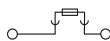

35 (35) мм<sup>2</sup>, 16 А, клемма предохранителя для NEOZED D 01 (E14)

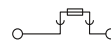

35 (35) мм<sup>2</sup>, 63 А, клемма предохранителя для NEOZED D 02 (E18)



Технические характеристики				
Ширина	Длина	Высота NS 35/7,5		
27	82,7	71,9		
I <sub>max.</sub> [A]	U <sub>max.</sub> [В]	макс. Ø [мм <sup>2</sup> ]	AWG (UL)	
16	400	1,5 - 35	-	
Расчетные данные	МЭК	UL / CUL	CSA	МЭК/ EN 60079-7
Расчетное напряжение [В]	400	-	-	-
Номинальный ток / сечение [А] / [мм <sup>2</sup> ]	16 / 35	-	-	-
Расчетное сечение [мм <sup>2</sup> ]	35	-	-	-
Диапазон сечений AWG	16 - 2	-	-	-
Возможности подключения	одн.ж.	многож.	Кабельный наконечник с пластмассовой втулкой или без	
1-жильн. [мм <sup>2</sup> ]	1,5 - 35	1,5 - 35	1,5 - 25	1,5 - 25
2-жильный (одинаковые жилы) [мм <sup>2</sup> ]	1,5 - 10	1,5 - 10	1,5 - 10	-
2-жильный гибкий с кабельным наконечником TWIN [мм <sup>2</sup> ]	-	-	-	1,5 - 10
Макс. сечение с гребенчатым мостиком [мм <sup>2</sup> ]	25	25	-	-
Общие характеристики	Тип и номинал предохранителя - / [мм]			
Длина снятия изоляции [мм]	19			
Резьба винтов	M6			
Момент затяжки [Нм]	3,5 - 4			
Изоляционный материал	Duroplast			
Класс воспламеняемости согласно UL 94	V0			



Технические характеристики				
Ширина	Длина	Высота NS 35/7,5		
27	84	75		
I <sub>max.</sub> [A]	U <sub>max.</sub> [В]	макс. Ø [мм <sup>2</sup> ]	AWG (UL)	
63	400	1,5 - 35	-	
Расчетные данные	МЭК	UL / CUL	CSA	МЭК/ EN 60079-7
Расчетное напряжение [В]	400	-	-	-
Номинальный ток / сечение [А] / [мм <sup>2</sup> ]	63 / 35	-	-	-
Расчетное сечение [мм <sup>2</sup> ]	35	-	-	-
Диапазон сечений AWG	16 - 2	-	-	-
Возможности подключения	одн.ж.	многож.	Кабельный наконечник с пластмассовой втулкой или без	
1-жильн. [мм <sup>2</sup> ]	1,5 - 35	1,5 - 35	1,5 - 25	1,5 - 25
2-жильный (одинаковые жилы) [мм <sup>2</sup> ]	1,5 - 10	1,5 - 10	1,5 - 10	-
2-жильный гибкий с кабельным наконечником TWIN [мм <sup>2</sup> ]	-	-	-	1,5 - 10
Макс. сечение с гребенчатым мостиком [мм <sup>2</sup> ]	25	25	-	-
Общие характеристики	Тип и номинал предохранителя D 02 / E 18			
Длина снятия изоляции [мм]	19			
Резьба винтов	M6			
Момент затяжки [Нм]	3,5 - 4			
Изоляционный материал	Duroplast			
Класс воспламеняемости согласно UL 94	V0			

#### Данные для заказа

Описание	Полюсов	Цвет
Защитный элемент, с резьбовым наконечником, для установки на монтажную рейку NS 35...		светло-серый

Тип	I <sub>max.</sub>	Артикул №	Штук
USEN 14 N		3048357	10

#### Данные для заказа

Тип	I <sub>max.</sub>	Артикул №	Штук
USEN 18 N		3048360	10

#### Принадлежности

<b>Гребенчатая перемычка, разделяемая, изолированная</b>		
однофазный	36	серый
трехфазный	36	серый
<b>Специальная пружина NEOZED®, для размещения плавких вставок D 01 в навинчивающиеся колпачки D 02 (по заказу), допустимая нагрузка по току 2 - 16 А</b>		серебристый
<b>Плавкие вставки NEOZED®, соответствующие требованиям DIN 49522 400 В перем. тока / 250 В DC</b>		розовый
		коричневый
		зеленый
		красный
		серый
		желтый
		черный
		белый
		Под медь
<b>Отвертка</b>		
<b>Держатель табличек, для полосок Zack SS-ZB для контакторов</b>		черный
<b>Планика Zack для предохранительного щитка, 5 элементов, маркировка при помощи X-PEN, B-STIFT, плоттера или этикеток 20 x 8</b>		белый
<b>Поле для надписей: 20 x 8 мм</b>		желтый

<b>EB 36-27</b>	65 A <sup>1)</sup>	3009341	1
<b>EB 36-27/L1-L2-L3</b>	65 A <sup>1)</sup>	3009354	1
<b>S 2 A/380 V</b>		0913016	10
<b>S 4 A/380 V</b>		0913029	10
<b>S 6 A/380 V</b>		0913032	10
<b>S 10 A/380 V</b>		0913045	10
<b>S 16 A/380 V</b>		0913058	10
<b>SZS 1,0X6,5 VDE</b>		1205079	10
<b>MA 20X 8 BK</b>		0814270	100
<b>SS-ZB WH</b>		5031171	50
<b>SS-ZB YE</b>		5031650	50

#### Принадлежности

<b>EB 36-27</b>	65 A <sup>1)</sup>	3009341	1
<b>EB 36-27/L1-L2-L3</b>	65 A <sup>1)</sup>	3009354	1
<b>SH-SE 14/18</b>		0913317	50
<b>S 2 A/380 V</b>		0913016	10
<b>S 4 A/380 V</b>		0913029	10
<b>S 6 A/380 V</b>		0913032	10
<b>S 10 A/380 V</b>		0913045	10
<b>S 16 A/380 V</b>		0913058	10
<b>S 25 A/380 V</b>		0913074	10
<b>S 35 A/380 V</b>		0913087	10
<b>S 50 A/380 V</b>		0913090	10
<b>S 63 A/380 V</b>		0913100	10
<b>SZS 1,0X6,5 VDE</b>		1205079	10
<b>MA 20X 8 BK</b>		0814270	100
<b>SS-ZB WH</b>		5031171	50
<b>SS-ZB YE</b>		5031650	50

**Клеммы USED ... с держателем предохранителя DIAZED®**



- Данные клеммы предназначены для установки предохранителей DIAZED®
- Большим преимуществом системы DIAZED® является электрическая прочность до 500 В
- Закрытый корпус оснащен оригинальной резьбой DIAZED®-E 27
- Возможность подключения проводов сечением до 35 мм<sup>2</sup> с помощью удобного пружинного разъема

**Примечания:**

NEOZED® и DIAZED® являются зарегистрированными товарными знаками фирмы Siemens AG.

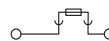

**35 (35) мм<sup>2</sup>, 25 А, клемма предохранителя для DIAZED D II (E27)**



**Технические характеристики**

Размеры	Ширина	Длина	Высота NS 35/7,5	
	40	80	62,5	
Максимальные электрические данные	I <sub>макс.</sub> [A]	U <sub>макс.</sub> [В]	макс. Ø [мм <sup>2</sup> ]	AWG (UL)
	25	500	1,5 - 35	-
Расчетные данные	МЭК	UL / CUL	CSA	МЭК/ EN 60079-7
Расчетное напряжение [В]	500	-	-	-
Номинальный ток / сечение [А] / [мм <sup>2</sup> ]	25 / 35	-	-	-
Расчетное сечение [мм <sup>2</sup> ]	35	-	-	-
Диапазон сечений AWG	16 - 2	-	-	-
Возможности подключения	однож.	многож.	Кабельный наконечник с пластмассовой втулкой или без	
1-жильн. [мм <sup>2</sup> ]	1,5 - 35	1,5 - 35	1,5 - 25	1,5 - 25
2-жильный (одинаковые жилы) [мм <sup>2</sup> ]	1,5 - 10	1,5 - 10	1,5 - 10	-
2-жильный гибкий с кабельным наконечником TWIN [мм <sup>2</sup> ]	-	-	-	1,5 - 10
Макс. сечение с гребенчатым мостиком [мм <sup>2</sup> ]	25	25	-	-
Общие характеристики	Тип и номинал предохранителя	- / [мм]	D II / E 27	
Длина снятия изоляции [мм]	19			
Резьба винтов	M6			
Момент затяжки [Нм]	3,5 - 4			
Изоляционный материал	Duroplast			
Класс воспламеняемости согласно UL 94	V0			

**Данные для заказа**

Описание	Цвет	Тип	Артикул №	Штук
Защитный элемент, с резьбовым наконечником, для установки на монтажную рейку NS 35...	светло-серый	USED 27 N	3048373	5

**Принадлежности**

Плавкая вставка DIAZED®, согласно DIN 49360 и DIN 49515, 500 В пер. тока / 250 В DC	Цвет	Тип	Артикул №	Штук
	розовый	S-II- 2 A/500 V	0913605	5
	коричневый	S-II- 4 A/500 V	0913618	5
	зеленый	S-II- 6 A/500 V	0913621	5
	красный	S-II-10 A/500 V	0913634	5
	серый	S-II-16 A/500 V	0913647	5
	синий	S-II-20 A/500 V	0913650	5
	желтый	S-II-25 A/500 V	0913663	5
Отвертка		SZS 1,0x6,5 VDE	1205079	10
Держатель табличек, для полосок Zack SS-ZB для контакторов	черный	MA 20X 8 BK	0814270	100
Планка Zack для предохранительного щита, 5 элементов, маркировка при помощи X-PEN, B-STIFT, плоттера или этикеток 20 x 8	белый	SS-ZB WH	5031171	50
Поле для надписей: 20 x 8 мм	желтый	SS-ZB YE	5031650	50

### Разделительные клеммы



- Разделительная клемма с универсальной разделительной зоной для подсоединения разделительных штекеров, штекеров для компонентов схемы и предохранительных штекеров
- Монтажная ширина всего 6,2 мм
- В ассортименте клеммы различных базовых конструкций
- Ленточные мини-клеммы MBK 5
- Универсальные клеммы UK 5 N
- Двойные клеммы UDK 4
- Двухъярусные клеммы UKK 5

Примечания:
Описание трех- или четырехпроводных базовых клемм для исполнительных устройств DOK 1,5-TG, DOKD 1,5-TG и VIOK 1,5-D/TG/D/PE с функцией разрыва цепи см. на стр. 447.
Предохранительные штекеры, штекеры для компонентов схемы и разделительные штекеры, см. стр. 472.
1) Ток и напряжение определяются установленным типом штекера с элементом и предохранителем.



4 (4) мм<sup>2</sup>, 16 А, разделительная клемма



Размеры	[мм]
Размеры	[мм]
Размеры	[мм]
Размеры	[мм]
Максимальные электрические данные	
$I_{\text{макс.}}$ [А]	$U_{\text{макс.}}$ [В]
16 <sup>1)</sup>	500 <sup>1)</sup>
МЭК 60947-7-1	
МЭК	
Расчетные данные	
Расчетное напряжение	[В]
Номинальный ток / сечение	[А] / [мм <sup>2</sup> ]
Расчетное сечение	[мм <sup>2</sup> ]
Диапазон сечений	AWG
Расчетные данные, верхний ярус	
Номинальный ток / сечение	[А] / [мм <sup>2</sup> ]
Возможности подключения	
1-жильн.	[мм <sup>2</sup> ]
2-жильный (одинаковые жилы)	[мм <sup>2</sup> ]
2-жильный гибкий с кабельным наконечником TWIN	[мм <sup>2</sup> ]
Макс. сечение с гребенчатым мостиком	[мм <sup>2</sup> ]
Общие характеристики	
Длина снятия изоляции	[мм]
Резьба винтов	
Момент затяжки	[Нм]
Изоляционный материал	
Класс воспламеняемости согласно UL 94	

Технические характеристики			
Ширина	Длина	Высота NS 35/7,5	
6,2	28	-	
Ширина	Длина	Высота NS 15	
6,2	28	36	
Ширина	Длина	Высота NS 32	
6,2	28	-	
$I_{\text{макс.}}$ [А]	$U_{\text{макс.}}$ [В]	макс. Ø [мм <sup>2</sup> ]	AWG (UL)
16 <sup>1)</sup>	500 <sup>1)</sup>	0,2 - 4	28-12
МЭК 60947-7-1			
МЭК	UL / CUL	CSA	МЭК/ EN 60079-7
Расчетное напряжение	300	300	
Номинальный ток / сечение	16 / 4	20 / -	15 / -
Расчетное сечение	4	-	-
Диапазон сечений	24 - 12	28-12	28-12
МЭК			
UL / CUL			
CSA			
МЭК/ EN 60079-7			
Номинальный ток / сечение	- / -	- / -	- / -
Возможности подключения			
однок.	многож.	Кабельный наконечник с пластмассовой втулкой или без	
0,2 - 4	0,2 - 4	0,25 - 2,5	0,25 - 2,5
0,2 - 1,5	0,2 - 1,5	0,25 - 1,5	-
			0,5 - 1,5
1,5	1,5		
9			
M3			
0,5 - 0,6			
PA			
V2			

Описание	Полосов	Цвет
Базовая клемма, с разрывом цепи для размещения штекеров с предохранителем		серый
Базовая клемма, с обеих сторон винты для установки измерительных щупов тестера		серый

Крышка, ширина 1 мм		серый
Крышка, ширина 1,5 мм		серый
Жесткая перемычка, изолированная	10	серебристый
Гребенчатый мостик, изолированный		
	2	серый
	3	серый
	10	серый
Винтовая перемычка, разделяемая, с 10 винтами, для объединения выводов изоляционными опорами IS-K...	10	серебристый
Изоляционная опора, используется в качестве проставки для коммутационной перемычки		серый
Отвертна		
SF-SL 0,6X3,5-100 S-VDE		1212587
10		
Маркировка бонового паза		

Данные для заказа			
Тип	$I_{\text{макс.}}$	Артикул №	Штук
MBK 5/E-TG		1415089	50

Принадлежности			
D-MBK 5/E-T		1413706	50
EB 2- 6	16 А	0201155	100
EB 3- 6	16 А	0201142	100
EB 10- 6	16 А	0201139	10
SF-SL 0,6X3,5-100 S-VDE		1212587	10

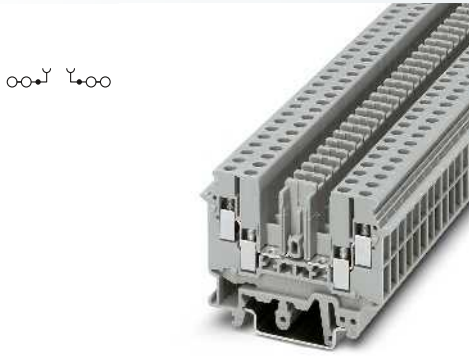

4 (6) мм<sup>2</sup>, 16 А, разделительная клемма

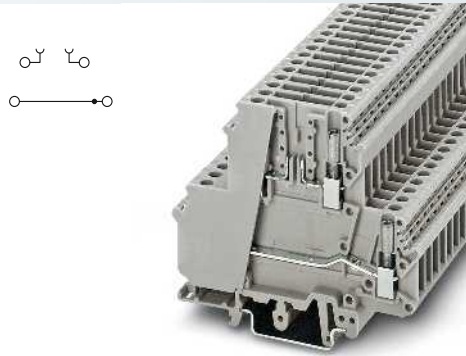

4 (4) мм<sup>2</sup>, 26 А, двухъярусная клемма с разделительной зоной



Технические характеристики			
Ширина	Длина	Высота NS 35/7,5	
6,2	63,5	47	
Ширина	Длина	Высота NS 15	
6,2	63,5	-	
Ширина	Длина	Высота NS 32	
6,2	63,5	52	
I <sub>макс.</sub> [A]	U <sub>макс.</sub> [B]	макс. Ø [мм <sup>2</sup> ]	AWG (UL)
16 <sup>1)</sup>	400	0,2 - 6	30-12
МЭК 60947-7-1	МЭК	UL / CUL	CSA
МЭК	МЭК	UL / CUL	CSA
400	300	-	-
16 / 4	15 / -	- / -	-
4	-	-	-
24 - 10	30-12	-	-
МЭК	МЭК	UL / CUL	CSA
МЭК	МЭК	UL / CUL	CSA
- / -	- / -	- / -	- / -
одн.ж.	многож.	Кабельный наконечник с пластмассовой втулкой или без	
0,2 - 6	0,2 - 4	0,25 - 4	0,25 - 1,5
0,2 - 1	0,2 - 1,5	0,25 - 1,5	-
			0,5 - 1
2,5	2,5		
8			
M3			
0,6 - 0,8			
PA			
V2			

Технические характеристики			
Ширина	Длина	Высота NS 35/7,5	
6,2	80	68,5	
Ширина	Длина	Высота NS 15	
6,2	80	-	
Ширина	Длина	Высота NS 32	
6,2	80	56	
I <sub>макс.</sub> [A]	U <sub>макс.</sub> [B]	макс. Ø [мм <sup>2</sup> ]	AWG (UL)
26	400 <sup>1)</sup>	0,2 - 4	26-12
МЭК 60947-7-1	МЭК	UL / CUL	CSA
МЭК	МЭК	UL / CUL	CSA
400 <sup>1)</sup>	-	300	-
26 / 4	- / -	15 / -	-
4	-	-	-
24 - 12	26-12	28-12	-
МЭК	МЭК	UL / CUL	CSA
МЭК	МЭК	UL / CUL	CSA
16 / 4	15 / -	- / -	- / -
одн.ж.	многож.	Кабельный наконечник с пластмассовой втулкой или без	
0,2 - 4	0,2 - 4	0,25 - 4	0,25 - 2,5
0,2 - 1,5	0,2 - 1,5	0,25 - 1,5	-
			0,5 - 2,5
4	4		
8			
M3			
0,6 - 0,8			
PA			
V2			

Данные для заказа			
Тип	I <sub>макс.</sub>	Артикул №	Штук
UDK 4-TG		2777014	50

Данные для заказа			
Тип	I <sub>макс.</sub>	Артикул №	Штук
UKK 5-TG		3007042	50

Принадлежности			
D-UDK-RELG		2777027	50
FBI 10- 6	16 А	0203250	10
EB 2- 6	16 А	0201155	100
EB 3- 6	16 А	0201142	100
EB 10- 6	16 А	0201139	10
SF-SL 0,6X3,5-100 S-VDE		1212587	10
ZB 6 (см. каталог 3)			

Принадлежности			
FBI 10- 6	26 А	0203250	10
EB 2- 6	22 А	0201155	100
EB 3- 6	22 А	0201142	100
EB 10- 6	22 А	0201139	10
ISSBI 10- 6	26 А	0301505	10
IS-K 4		1302338	100
SZG 0,6X3,5 VDE		1205121	10
ZB 6 (см. каталог 3)			

### Штекер для клемм серии UK

- Штекер ST-SI-UK 4, для вставок стеклянных предохранителей 5 x 20 мм, модель поставляется со световым индикатором или без него
- Штекер для компонентов схемы ST-BE поставляется в виде отдельного штекера для двухконтактных компонентов и двойного штекера

#### Примечания:

1) При выходе из строя предохранителя выходная цепь продолжает оставаться под напряжением.

2) Встроены: диод 1N 4007, обратное напряжение: 1300 В, допустимый ток нагрузки при длительной работе: 1,0 А.

3) При одиночном расположении.

4) Встроены: выпрямитель В 250 С 1500, обратное напряжение: 600 В, номинальное напряжение: 250 В, номинальный ток: 1,5 А.



Предохранительный штекер для стеклянных предохранителей 5 x 20 мм



Штекер для 2- и 4-контактных компонентов



#### Расчетные данные

Расчетное напряжение	[В]	250
Номинальный ток / сечение	[А] / [мм <sup>2</sup> ]	6,3 / -
Расчетное сечение	[мм <sup>2</sup> ]	-
Диапазон сечений	AWG	-

#### Общие характеристики

Изоляционный материал  
Класс воспламеняемости согласно UL 94

#### Технические характеристики

МЭК	UL / CUL	CSA	МЭК/ EN 60079-7
250	300	300	-
6,3 / -	6,3 / -	10 / -	-
-	-	-	-
-	-	-	-

PA  
V2

#### Технические характеристики

МЭК	UL / CUL	CSA	МЭК/ EN 60079-7
-	300	-	-
16 / -	10 / -	-	-
2,5	-	-	-
-	30-14	-	-

PA  
V0

#### Данные для заказа

Описание	Цвет
<b>Штенерный держатель предохранителя</b> , для установки плавких вставок типа G 5 x 20 мм, высота 26,5 мм, макс. ток 6,3 А	черный
<b>Штекер с предохранителем</b> , для установки предохранителя 5 x 20 мм, высота 26,5 мм, макс. 6,3 А, с индикатором 5-15 В AC/DC <sup>1)</sup>	черный
с индикатором 15 - 30 В AC/DC	черный
с индикатором 30 - 60 В AC/DC	черный
с индикатором 110 - 250 В AC/DC	черный
<b>Штенерный модуль с установленным элементом</b> , для подключения двухполюсного элемента к базовой клемме, крепление с помощью винтового зажима, высота 19 мм, макс. 16 А <sup>3)</sup>	серый
<b>Штенерный компонентный модуль</b> , с двумя выводами, высота 19 мм, со световым индикатором 24 В AC/DC	серый
с индикатором 230 В AC/DC	серый
<b>Штенерный компонентный модуль</b> , с двумя выводами, встроенный выпрямительный диод 1N 4007, высота 19 мм <sup>2)</sup>	серый
<b>Штенерный компонентный модуль</b> , с четырьмя выводами, устанавливается в две клеммы с разрывом цепи, высота 19 мм	серый
<b>Штенерный компонентный модуль</b> , с 4-мя выводами, устанавливается в две клеммы с разрывом цепи, со встроенным выпрямительным мостом В 250 С 1500, высота 19 мм <sup>4)</sup>	серый
<b>Перемычка для оперативной коммутации</b> , высота 13,5 мм, макс. 16 А	серый

Тип	Артикул №	Штук
ST-SI-UK 4	0921011	50
ST-SILED 12-UK 4	0921024	50
ST-SILED 24-UK 4	0921037	50
ST-SILED 60-UK 4	0921040	50
ST-SILA250-UK 4	0921053	50

#### Данные для заказа

Тип	Артикул №	Штук
ST-BE	2802316	10
ST-BE-LA 24	2802374	10
ST-BE-LA230	2802387	10
ST-1N4007	2802329	10
ST-BE-VP	2802332	10
ST-B250C1500	2802345	10
ST-K 4	5025462	50

#### Принадлежности

Экстрактор, для извлечения перемычек оперативной коммутации

Марнировка средней гайки

Тип	Артикул №	Штук

#### Принадлежности

Тип	Артикул №	Штук
TZ	0306704	10

ZB 6 (см. каталог 3)



**Разделительная клемма, разделительный штекер и штекер с держателем предохранителя**

- Компактная экономящая пространство конструкция
- Универсальная разделительная зона

<b>Примечания:</b>
1) При выходе из строя предохранителя выходная цепь продолжает оставаться под напряжением.
2) Учитывайте макс. ток нагрузки.
3) Учитывайте макс. ток нагрузки. В зависимости от рассеиваемой мощности элемента. Макс. 0,5 Вт при одиночном расположении.
4) Ток и напряжение определяются типом вставляемого компонента.
Подходящие функциональные штекеры см. на сайте phoenixcontact.net/products.

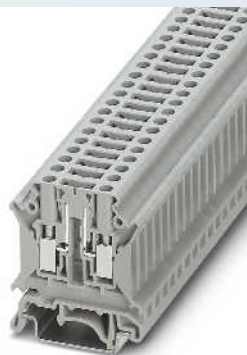

4 (6) мм<sup>2</sup>, 16 А, разделительная клемма



Функциональный штекер для универсальной разделительной зоны

EAC

EAC CB

Технические характеристики				
Ширина	Длина	Высота NS 35/7,5		
6,2	42,5	47		
Ширина	Длина	Высота NS 32		
6,2	42,5	52		
I <sub>max.</sub> [A]	U <sub>max.</sub> [B]	макс. Ø [мм <sup>2</sup> ]	AWG (UL)	
16 <sup>4)</sup>	500 <sup>4)</sup>	0,2 - 6	-	
МЭН 60947-7-1	UL / CUL	CSA	МЭН/ EN 60079-7	
Расчетное напряжение [В]	500 <sup>4)</sup>	-	-	
Номинальный ток / сечение [А] / [мм <sup>2</sup> ]	16 <sup>4)</sup> / 1,5	-	-	
Расчетное сечение [мм <sup>2</sup> ]	4	-	-	
Диапазон сечений AWG	24 - 10	-	-	
<b>Возможности подключения</b>	однож.	многож.	Кабельный наконечник с пластмассовой втулкой или без	
1-жильн. [мм <sup>2</sup> ]	0,2 - 6	0,2 - 4	0,25 - 4	0,25 - 2,5
2-жильный (одинаковые жилы) [мм <sup>2</sup> ]	0,2 - 1,5	0,2 - 1,5	0,25 - 1,5	-
2-жильный гибкий с кабельным наконечником TWIN [мм <sup>2</sup> ]	-	-	-	0,5 - 2,5
Макс. сечение с гребенчатым мостиком [мм <sup>2</sup> ]	4	4	-	-
<b>Общие характеристики</b>				
Длина снятия изоляции [мм]	8			
Резьба винтов	M3			
Момент затяжки [Нм]	0,6 - 0,8			
Изоляционный материал	PA			
Класс воспламеняемости согласно UL 94	V0			

Технические характеристики				
Ширина	Длина	Высота NS 35/7,5		
3,5	10,8	-		
Ширина	Длина	Высота NS 32		
3,5	10,8	-		
I <sub>max.</sub> [A]	макс. Ø [мм <sup>2</sup> ]		AWG (UL)	
20	-		-	
МЭК	UL / CUL	CSA	МЭК/ EN 60079-7	
- / -	-	-	15 / -	
-	-	-	-	
-	-	-	-	
<b>Возможности подключения</b>	однож.	многож.	Кабельный наконечник с пластмассовой втулкой или без	
-	-	-	-	
-	-	-	-	
-	-	-	-	
-	-	-	-	
PA	V2			

Данные для заказа			
Тип	I <sub>max.</sub>	Артикул №	Штук
UK 5 N-TG		3000604	50

Данные для заказа		
Тип	Артикул №	Штук
P-DI	3036783	50
P-FIX	3038956	50
P-CO	3036796	10
P-FU 5X20-5	3209235	10
P-FU 5X20 LED 24	3036819	10
P-FU 5X20 LED 60	3036822	10
P-FU 5X20 LA 250	3036835	10
P-FU 6,3X32	3046498	10
P-FU 6,3X32 LED 24	3046508	10
P-FU 6,3X32 LED 60	3046511	10
P-FU 6,3X32 LA 250	3046524	10

Принадлежности			
D-UK 4/10		3003020	50
EB 2- 6	16 А	0201155	100
EB 3- 6	16 А	0201142	100
EB 10- 6	16 А	0201139	10
SF-SL 0,6X3,5-100 S-VDE		1212587	10
UC-TM 6, UC-TM 6 или ZB 6 (см. каталог 3)			

Принадлежности		

Описание	Полюсов	Цвет
Клемма с размыкателем, для установки на монтажную рейку NS 35		серый
Ножевая вставка <sup>2)</sup>		оранжевый
Проходная вставка-заглушка <sup>2)</sup>		серый
Штекерный модуль с установленным элементом, маркируется с помощью ZBF 5 или UC-TMF 5 <sup>3)</sup>		серый
Предохранительный штекер, ширина 5,2 мм <sup>1)</sup>		черный
со световым индикатором 12-30 В DC, 0,31-0,95 мА		черный
для 30–60 В перем./пост. тока, 0,40–0,86 мА		черный
для 110–250 В перем./пост. тока, 0,41–0,96 мА		черный
Вставка с предохранителем, ширина 8,2 мм		черный
со световым индикатором 12-30 В DC, 0,31-0,95 мА		черный
для 30–60 В перем./пост. тока, 0,40–0,86 мА		черный
для 110–250 В перем./пост. тока, 0,41–0,96 мА		черный
Нрышка, ширина 1,8 мм		серый
Гребенчатый мостик, изолированный		
	2	серый
	3	серый
	10	серый
<b>Отвертка</b>		
Марнировка бокового паза		

### Штекерный компонентный модуль BES 6

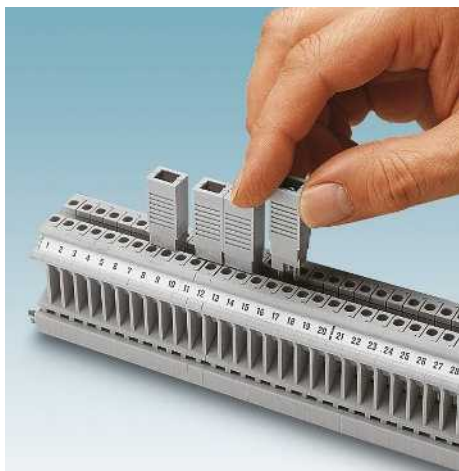

- Подходит для дальнейшего введения любых 2-контактных конструктивных элементов, например, диодов или варисторов, между двумя соседними проходными клеммами
  - Поставляется в комплекте с двумя штекерными гнездами
  - Гнезда, навинчиваемые на центральную резьбу проходных клемм, имеют различную длину для принудительной установки направления функционирования и предотвращения дальнейшей путаницы - в соответствии со смещением "банановых" штекеров по высоте
  - При использовании нескольких, расположенных непосредственно друг рядом с другом модулей BES 6 рекомендуется установить между двумя группами клемм разделительные диски для предотвращения неправильного подключения
  - Для подсоединения конструктивных элементов верхняя часть корпуса откидывается, открывая доступ для припаивания штекерных штифтов
  - В ассортименте модели со световым индикатором или вставным диодом для создания защитной схемы устройств постоянного тока
- Штекеры используются с клеммами:
- MBK 5: размер a = 64 мм на монтажной шине NS 15
  - MBK 5/E-Z: размер a = 68 мм на монтажной шине NS 15
  - UK 5 N: размер a = 75 мм на монтажной шине NS 35/7,5
  - UKK 5: размер a = 92 мм на монтажной шине NS 35/7,5
  - UKKB 5: размер a = 92 мм на монтажной шине NS 35/7,5
  - UVKB 4: размер a = 76 мм на монтажной шине NS 35/7,5

#### Примечания:

1) Встроены: диод 1N 4007, обратное напряжение: 1300 В, допустимый ток нагрузки при длительной работе: 1,0 А

#### Общие характеристики

Изоляционный материал  
Класс воспламеняемости согласно UL 94

#### Описание

Штекерный модуль, с электронным компонентом, для соединения двух соседних клемм общего назначения

Штекерный модуль с установленным элементом, в сборе, для подключения элемента между двумя последовательно расположенными проходными клеммами, оснащен диодом 1N 4007<sup>1)</sup>

Штекерный модуль с установленным элементом, с индикатором, 15 - 30 В DC

Штекерный модуль с установленным элементом, с индикатором, 110 - 250 В пер. и пост. тока

ERC

штекер для компонентов схемы



#### Технические характеристики

PA  
V2

#### Данные для заказа

Тип	Артикул №	Штук
BES 6	2802549	10
BES 6-1N4007	2802552	10
BES 6-LA 24	2802565	10
BES 6-LA230	2802578	10

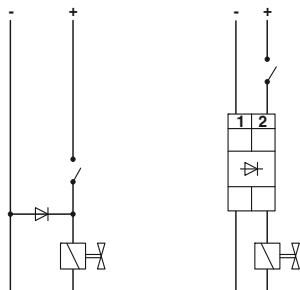

Безынерционный диод с проходными клеммами и BES 6

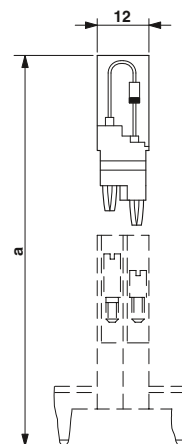

Структура BES 6



### Клеммы с ножевым размыкателем МТК ...

Данные разделительные клеммы используются в контрольно-измерительных приборах и устройствах управления для выполнения проверок и быстрого обнаружения неисправностей:

- Удобное обслуживание ножевого размыкателя
- Компактная форма
- Высокая допустимая нагрузка по току до 16 А
- Варианты со встроенным винтовым креплением для контрольного гнезда

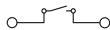

2,5 (4) мм<sup>2</sup>, 16 А, клемма с ножевым размыкателем с винтом контрольного гнезда



Технические характеристики				
Ширина	Длина	Высота NS 35/7,5		
5,2	46	51,5		
Ширина	Длина	Высота NS 32		
5,2	46	56,5		
I <sub>макс.</sub> [А]	U <sub>макс.</sub> [В]	макс. Ø [мм <sup>2</sup> ]	AWG (UL)	
16	400	0,2 - 4	28-12	
МЭК 60947-7-1				
МЭК	UL / CUL	CSA	МЭК/ EN 60079-7	
Расчетное напряжение	[В]	400	300	300
Номинальный ток / сечение	[А] / [мм <sup>2</sup> ]	16 / 2,5	10 / -	15 / -
Расчетное сечение	[мм <sup>2</sup> ]	2,5	-	-
Диапазон сечений	AWG	24 - 12	28-12	28-12
<b>Возможности подключения</b>				
	однож.	многож.	Кабельный наконечник с пластмассовой втулкой или без	
1-жильн.	[мм <sup>2</sup> ]	0,2 - 4	0,2 - 2,5	0,25 - 2,5    0,25 - 1,5
2-жильный (одинаковые жилы)	[мм <sup>2</sup> ]	0,2 - 1,5	0,2 - 1,5	0,25 - 1,5    -
2-жильный гибкий с кабельным наконечником TWIN	[мм <sup>2</sup> ]	-	-	-    0,5 - 1,5
Макс. сечение с гребенчатым мостиком	[мм <sup>2</sup> ]	4	2,5	-    -
<b>Общие характеристики</b>				
Длина снятия изоляции	[мм]	7		
Резьба винтов		M3		
Момент затяжки	[Нм]	0,5 - 0,6		
Изоляционный материал		PA		
Класс воспламеняемости согласно UL 94		V0		

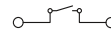

2,5 (4) мм<sup>2</sup>, 16 А, клемма с ножевым размыкателем



Технические характеристики				
Ширина	Длина	Высота NS 35/7,5		
5,2	46	51,5		
Ширина	Длина	Высота NS 32		
5,2	46	56,5		
I <sub>макс.</sub> [А]	U <sub>макс.</sub> [В]	макс. Ø [мм <sup>2</sup> ]	AWG (UL)	
16	400	0,2 - 4	28-12	
МЭК 60947-7-1				
МЭК	UL / CUL	CSA	МЭК/ EN 60079-7	
Расчетное напряжение	[В]	400	300	300
Номинальный ток / сечение	[А] / [мм <sup>2</sup> ]	16 / 2,5	10 / -	15 / -
Расчетное сечение	[мм <sup>2</sup> ]	2,5	-	-
Диапазон сечений	AWG	24 - 12	28-12	28-12
<b>Возможности подключения</b>				
	однож.	многож.	Кабельный наконечник с пластмассовой втулкой или без	
0,2 - 4	0,2 - 2,5	0,25 - 2,5	0,25 - 1,5	
0,2 - 1,5	0,2 - 1,5	0,25 - 1,5	-	
-	-	-	0,5 - 1,5	
4	2,5	-	-	
<b>Общие характеристики</b>				
Длина снятия изоляции	[мм]	7		
Резьба винтов		M3		
Момент затяжки	[Нм]	0,5 - 0,6		
Изоляционный материал		PA		
Класс воспламеняемости согласно UL 94		V0		

### Данные для заказа

Описание	Полюсов	Цвет
Клемма с ножевым размыкателем, для установки на монтажную рейку NS 32... или NS 35..., с обеих сторон имеются винты для крепления щупа тестера		серый
Клемма с ножевым размыкателем, для установки на монтажную рейку NS 32... или NS 35..., с обеих сторон винтовые зажимы		серый
Проходная клемма без размыкателя, с винтами для крепления щупа тестера с винтовыми зажимами		серый
Клемма с ножевым размыкателем, для установки на монтажную рейку NS 32... или NS 35..., с обеих сторон имеются винты для крепления щупа тестера, возможность установки перемычек на двух ярусах		серый
без винтового крепления для контрольного гнезда		серый
Клемма с ножевым размыкателем, для монтажа на рейку NS 35...		серый

Тип	I <sub>макс.</sub>	Артикул №	Штук
МТК-Р/Р		3104013	50
МТК-Р/Р ВU		3104097	50
МТК		3101016	50
МТК ВU		3101197	50

### Данные для заказа

Тип	I <sub>макс.</sub>	Артикул №	Штук
МТК-Р/Р		3104013	50
МТК-Р/Р ВU		3104097	50
МТК		3101016	50
МТК ВU		3101197	50

### Принадлежности

Нрышка, ширина 1 мм		серый
		синий
Гребенчатый мостик, изолированный		
	2	серый
	3	серый
	10	серый
Разделительная перегородка, для визуального разделения и электрической изоляции клеммных групп, толщина 1,0 мм		серый
Отвертка		
Маркировка бокового паза		

D-MTK		3101029	50
D-MTK ВU		3101090	50
EBL 2- 5	12 А	2303145	10
EBL 3- 5	12 А	2303158	10
EBL 10- 5	12 А	2303132	10
АТS-MTK		3101223	50
SZG 0,6X3,5 VDE		1205121	10
ZB 5 (см. каталог 3)			

### Принадлежности

D-MTK		3101029	50
D-MTK ВU		3101090	50
EBL 2- 5	12 А	2303145	10
EBL 3- 5	12 А	2303158	10
EBL 10- 5	12 А	2303132	10
АТS-MTK		3101223	50
SF-SL 0,6X3,5-100 S-VDE		1212587	10
ZB 5 (см. каталог 3)			

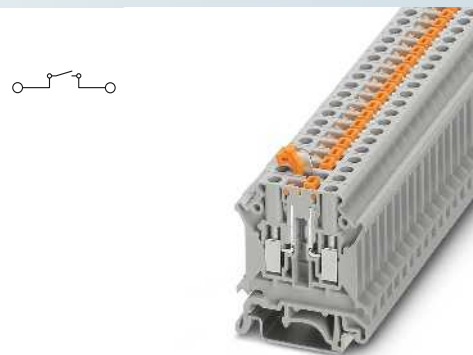
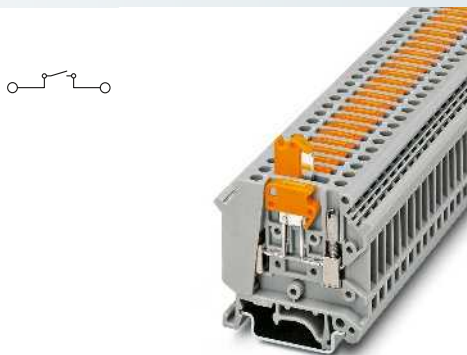
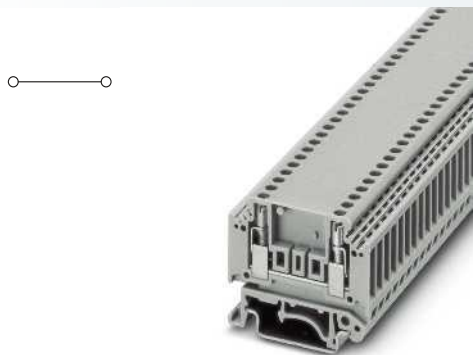

2,5 (4) мм<sup>2</sup>, 16 А, переходная клемма, с винтом контрольного гнезда

4 (6) мм<sup>2</sup>, 16 А, клемма с ножевым размыкателем с винтом контрольного гнезда

4 (6) мм<sup>2</sup>, 16 А, клемма с ножевым размыкателем



Технические характеристики			
Ширина	Длина	Высота NS 35/7,5	
5,2	46,2	39,9	
Ширина	Длина	Высота NS 32	
5,2	46,2	44,9	
I <sub>макс.</sub> [А]	U <sub>макс.</sub> [В]	макс. Ø [мм <sup>2</sup> ]	AWG (UL)
16	400	0,2 - 4	28-12
МЭК 60947-7-1			
МЭК	UL / CUL	CSA	МЭК/ EN 60079-7
400	300	600	-
16 / 2,5	10 / -	20 / -	-
2,5	-	-	-
24 - 12	28-12	28-12	-
однож.	многож.	Кабельный наконечник с пластмассовой втулкой или без	
0,2 - 4	0,2 - 2,5	0,25 - 2,5	0,25 - 1,5
0,2 - 1,5	0,2 - 1,5	0,25 - 1,5	-
-	-	-	0,5 - 1,5
4	2,5	-	-
7			
M3			
0,5 - 0,6			
PA			
V0			

Технические характеристики			
Ширина	Длина	Высота NS 35/7,5	
6,2	51	58,5	
Ширина	Длина	Высота NS 32	
6,2	51	63,5	
I <sub>макс.</sub> [А]	U <sub>макс.</sub> [В]	макс. Ø [мм <sup>2</sup> ]	AWG (UL)
16	500	0,2 - 6	22-12
МЭК 60947-7-1			
МЭК	UL / CUL	CSA	МЭК/ EN 60079-7
500	600	300	-
16 / 2,5	15 / -	15 / -	-
4	-	-	-
24 - 10	22-12	18-10	-
однож.	многож.	Кабельный наконечник с пластмассовой втулкой или без	
0,2 - 6	0,2 - 4	0,25 - 4	0,25 - 2,5
0,2 - 1,5	0,2 - 1,5	0,25 - 1,5	-
-	-	-	0,5 - 2,5
4	4	-	-
8			
M3			
0,5 - 0,6			
PA			
V0			

Технические характеристики			
Ширина	Длина	Высота NS 35/7,5	
6,2	42,5	48,7	
Ширина	Длина	Высота NS 32	
6,2	42,5	53,7	
I <sub>макс.</sub> [А]	U <sub>макс.</sub> [В]	макс. Ø [мм <sup>2</sup> ]	AWG (UL)
16	500	0,2 - 6	20-10
МЭК 60947-7-1			
МЭК	UL / CUL	CSA	МЭК/ EN 60079-7
500	600	-	-
16 / 1,5	15 / -	-	-
4	-	-	-
24 - 10	20-10	-	-
однож.	многож.	Кабельный наконечник с пластмассовой втулкой или без	
0,2 - 6	0,2 - 4	0,25 - 4	0,25 - 2,5
0,2 - 1,5	0,2 - 1,5	0,25 - 1,5	-
-	-	-	0,5 - 2,5
4	4	-	-
8			
M3			
0,6 - 0,8			
PA			
V0			

Данные для заказа			
Тип	I <sub>макс.</sub>	Артикул №	Штук
МТКD-P/P		3100020	50
МТКD		3100017	50

Данные для заказа			
Тип	I <sub>макс.</sub>	Артикул №	Штук
UK 5-МТК-P/P		3004032	50
UK 5-МТК-P/P BU		3004058	50
UK 5-МТК		3004430	50

Данные для заказа			
Тип	I <sub>макс.</sub>	Артикул №	Штук
UK 5 N-MT		3000563	50

Принадлежности			
D-МТК		3101029	50
D-МТК BU		3101090	50
EBL 2- 5	12 А	2303145	10
EBL 3- 5	12 А	2303158	10
EBL 10- 5	12 А	2303132	10
АТS-МТК		3101223	50
SZG 0,6X3,5 VDE		1205121	10

Принадлежности			
D-UK 4/10		3003020	50
EB 2- 6	12 А	0201155	100
EB 3- 6	12 А	0201142	100
EB 10- 6	12 А	0201139	10
АТР-UK 5-МТК		3004210	50
SZG 0,6X3,5 VDE		1205121	10

Принадлежности			
D-UK 4/10		3003020	50
D-UK 4/10 BU		3003101	50
EB 2- 6	16 А	0201155	100
EB 3- 6	16 А	0201142	100
EB 10- 6	16 А	0201139	10
SF-SL 0,6X3,5-100 S-VDE		1212587	10

ZB 5 (см. каталог 3)

UC-TM 6, UC-TM 6 или ZB 6 (см. каталог 3)

UC-TM 6, UC-TM 6 или ZB 6 (см. каталог 3)



### Клеммы с ножевым размыкателем

- Удобное обслуживание ножевого размыкателя
- Закрытый корпус двухъярусных клемм
- Небольшое смещение по высоте позволяет идентифицировать ножевой размыкатель соответствующего яруса
- Компактная конструкция, ширина всего 6,2 мм

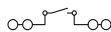

4 (6) мм<sup>2</sup>, 16 А, клемма с ножевым размыкателем, 4 подключения, с винтом контрольного гнезда



Технические характеристики				
Ширина	Длина	Высота NS 35/7,5		
6,2	63,5	47		
Ширина	Длина	Высота NS 32		
6,2	63,5	52		
$I_{\text{макс.}}$ [А]	$U_{\text{макс.}}$ [В]	макс. Ø [мм <sup>2</sup> ]	AWG (UL)	
16	630	0,2 - 6	30-10	
МЭК 60947-7-1				
МЭК	UL / CUL	CSA	МЭК/ EN 60079-7	
Расчетное напряжение	[В]	630	600	600
Номинальный ток / сечение	[А] / [мм <sup>2</sup> ]	16 / 4	15 / -	15 / -
Расчетное сечение	[мм <sup>2</sup> ]	4	-	-
Диапазон сечений	AWG	24 - 10	30-10	22-10
Расчетные данные, верхний ярус				
МЭК	UL / CUL	CSA	МЭК/ EN 60079-7	
Номинальный ток / сечение	[А] / [мм <sup>2</sup> ]	-	-	-
Возможности подключения				
	однож.	многож.	Кабельный наконечник с пластмассовой втулкой или без	
1-жильн.	[мм <sup>2</sup> ]	0,2 - 6	0,2 - 4	0,25 - 4    0,25 - 1,5
2-жильный (одинаковые жилы)	[мм <sup>2</sup> ]	0,2 - 1	0,2 - 1,5	0,25 - 1,5    -
2-жильный гибкий с кабельным наконечником TWIN	[мм <sup>2</sup> ]	-	-	-    0,5 - 1
Макс. сечение с гребенчатым мостиком	[мм <sup>2</sup> ]	2,5	2,5	-    -
Общие характеристики				
Длина снятия изоляции	[мм]	8		
Резьба винтов		M3		
Момент затяжки	[Нм]	0,6 - 0,8		
Изоляционный материал		PA		
Класс воспламеняемости согласно UL 94		V2		

#### Данные для заказа

Тип	$I_{\text{макс.}}$	Артикул №	Штук
UDK 4-МТК-Р/Р		2775210	50
UDK 4-МТК-Р/Р ВU		2775223	50

#### Принадлежности

D-UDK 4		2775113	50
D-UDK 4 ВU		2775197	50
EB 2-6	12 А	0201155	100
EB 3-6	12 А	0201142	100
EB 10-6	12 А	0201139	10
SF-SL 0,6X3,5-100 S-VDE		1212587	10
ZB 6 (см. каталог 3)			

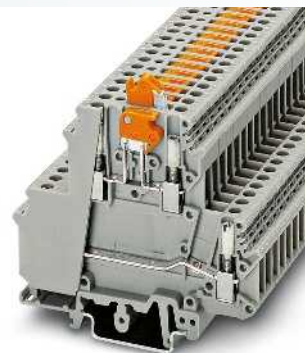
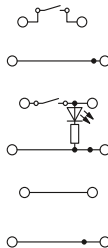

4 (4) мм<sup>2</sup>, 26 А, двухъярусная клемма с ножевым размыкателем и винтовым креплением для контрольного гнезда



Технические характеристики				
Ширина	Длина	Высота NS 35/7,5		
6	80	68		
Ширина	Длина	Высота NS 32		
6	80	73		
$I_{\text{макс.}}$ [А]	$U_{\text{макс.}}$ [В]	макс. Ø [мм <sup>2</sup> ]	AWG (UL)	
26	400	0,2 - 4	26-12	
МЭК 60947-7-1				
МЭК	UL / CUL	CSA	МЭК/ EN 60079-7	
Расчетное напряжение	[В]	400	300	300
Номинальный ток / сечение	[А] / [мм <sup>2</sup> ]	26 / 4	-	15 / -
Расчетное сечение	[мм <sup>2</sup> ]	4	-	-
Диапазон сечений	AWG	24 - 12	26-12	22-12
Расчетные данные, верхний ярус				
МЭК	UL / CUL	CSA	МЭК/ EN 60079-7	
Номинальный ток / сечение	[А] / [мм <sup>2</sup> ]	12 / 4	-	-
Возможности подключения				
	однож.	многож.	Кабельный наконечник с пластмассовой втулкой или без	
0,2 - 4	0,2 - 4	0,25 - 4	0,25 - 2,5	
0,2 - 1,5	0,2 - 1,5	0,25 - 1,5	-	
-	-	-	0,5 - 1,5	
-	-	-	-	
Общие характеристики				
Длина снятия изоляции	[мм]	8		
Резьба винтов		M3		
Момент затяжки	[Нм]	0,6 - 0,8		
Изоляционный материал		PA		
Класс воспламеняемости согласно UL 94		V2		

#### Данные для заказа

Тип	$I_{\text{макс.}}$	Артикул №	Штук
UKK 5-МТК-Р/Р		2800004	50
UKK 5-МТК-Р/Р-LA 24RD/O-U		2800020	50
UKK 5-МТКD-Р/Р		2800017	50

#### Принадлежности

FBI 10-6	22 А	0203250	10
SZG 0,6X3,5 VDE		1205121	10
ZB 6 (см. каталог 3)			

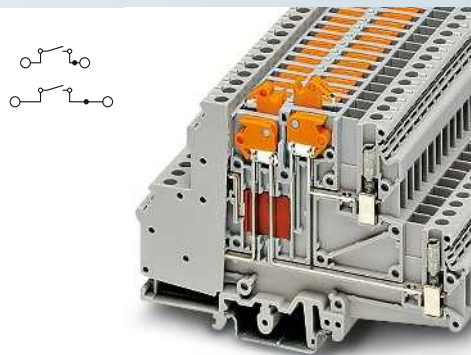
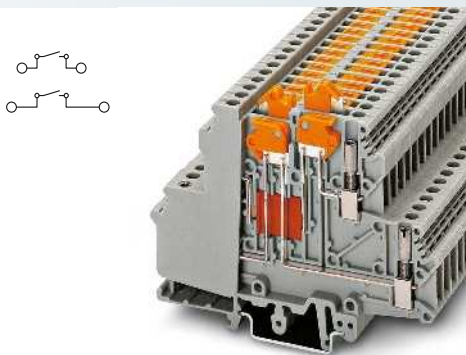
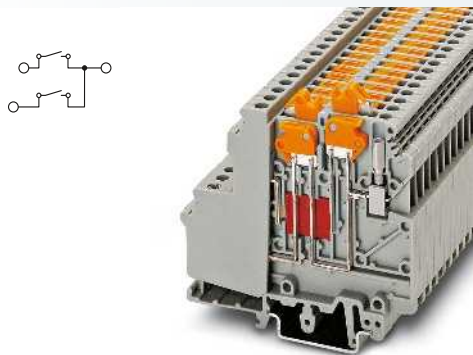

4 (4) мм<sup>2</sup>, 8 А, проходная клемма, 3 подключения, с двумя ножевыми размыкателями, винт контрольного гнезда

4 (4) мм<sup>2</sup>, 10 А, двухъярусная клемма, с ножевым размыкателем на каждом ярусе и винтовым креплением для контрольного гнезда

4 (4) мм<sup>2</sup>, 10 А, двухъярусная клемма, с ножевым размыкателем, отверстием под перемычку на каждом ярусе и винтовым креплением для контрольного гнезда



Технические характеристики			
Ширина	Длина	Высота NS 35/7,5	
6,2	76,5	68,5	
Ширина	Длина	Высота NS 32	
6,2	76,5	73,5	
I <sub>макс.</sub> [A]	U <sub>макс.</sub> [B]	макс. Ø [мм <sup>2</sup> ]	AWG (UL)
8	400	0,2 - 4	26-12
МЭК 60947-7-1			
МЭК	UL / CUL	CSA	МЭК/ EN 60079-7
400	300	300	-
8 / 4	8 / -	8 / -	-
4	-	-	-
24 - 12	26-12	28-12	-
МЭК	UL / CUL	CSA	МЭК/ EN 60079-7
8 / 4	-	-	-
одн.ж.	многож.	Кабельный наконечник с пластмассовой втулкой или без	
0,2 - 4	0,2 - 4	0,25 - 4	0,25 - 2,5
0,2 - 1,5	0,2 - 1,5	0,25 - 1,5	-
-	-	-	0,5 - 2,5
-	-	-	-
8			
M3			
0,6 - 0,8			
PA			
V2			

Технические характеристики			
Ширина	Длина	Высота NS 35/7,5	
6,2	93	68,5	
Ширина	Длина	Высота NS 32	
6,2	93	73,5	
I <sub>макс.</sub> [A]	U <sub>макс.</sub> [B]	макс. Ø [мм <sup>2</sup> ]	AWG (UL)
10	400	0,2 - 4	-
МЭК 60947-7-1			
МЭК	UL / CUL	CSA	МЭК/ EN 60079-7
400	-	300	-
10 / 4	-	15 / -	-
4	-	-	-
24 - 12	-	28-12	-
МЭК	UL / CUL	CSA	МЭК/ EN 60079-7
8 / 4	-	-	-
одн.ж.	многож.	Кабельный наконечник с пластмассовой втулкой или без	
0,2 - 4	0,2 - 4	0,25 - 4	0,25 - 2,5
0,2 - 1,5	0,2 - 1,5	0,25 - 1,5	-
-	-	-	0,5 - 2,5
-	-	-	-
8			
M3			
0,6 - 0,8			
PA			
V2			

Технические характеристики			
Ширина	Длина	Высота NS 35/7,5	
6,2	106	68,5	
Ширина	Длина	Высота NS 32	
6,2	106	73,5	
I <sub>макс.</sub> [A]	U <sub>макс.</sub> [B]	макс. Ø [мм <sup>2</sup> ]	AWG (UL)
10	400	0,2 - 4	-
МЭК 60947-7-1			
МЭК	UL / CUL	CSA	МЭК/ EN 60079-7
400	-	-	-
10 / 4	-	-	-
4	-	-	-
24 - 12	-	-	-
МЭК	UL / CUL	CSA	МЭК/ EN 60079-7
8 / 4	-	-	-
одн.ж.	многож.	Кабельный наконечник с пластмассовой втулкой или без	
0,2 - 4	0,2 - 4	0,25 - 4	0,25 - 2,5
0,2 - 1,5	0,2 - 1,5	0,25 - 1,5	-
-	-	-	0,5 - 2,5
-	-	-	-
8			
M3			
0,5 - 0,6			
PA			
V2			

Данные для заказа		
Тип	Артикул №	Штук
UDMTK 5-TWIN-P/P	3101126	50
UDMTK 5-TWIN-P/P BU	3101139	50

Данные для заказа		
Тип	Артикул №	Штук
UDMTK 5-P/P	3101087	50
UDMTK 5-P/P BU	3101113	50

Данные для заказа			
Тип	I <sub>макс.</sub>	Артикул №	Штук
UDMTKB 5-P/P		3024478	50

Принадлежности		
SZG 0,6X3,5 VDE	1205121	10
ZB 6 (см. каталог 3)		

Принадлежности		
SZG 0,6X3,5 VDE	1205121	10
ZB 6 (см. каталог 3)		

Принадлежности			
FBI 10-6	10 А	0203250	10
SZG 0,6X3,5 VDE		1205121	10
ZB 6 (см. каталог 3)			

### Ползунковая клемма UGSK/S

### Разделительная клемма для измерительного преобразователя URTK/SS



- Для простого и наглядного контроля во вторичных цепях преобразования тока могут использоваться ползунковые клеммы UGSK/S
- С помощью перемычек и скользящих перемычек могут подключаться отдельно измерительные устройства или реле защиты
- Кроме того, ползунки в зависимости от коммутационных задач соединяются с коммутационной перемычкой
- Клеммы URTK/SS обеспечивают возможность компактного и наглядного

монтажа контрольных переключателей трансформаторов

Клеммы с ножевым размыкателем URTK/SS

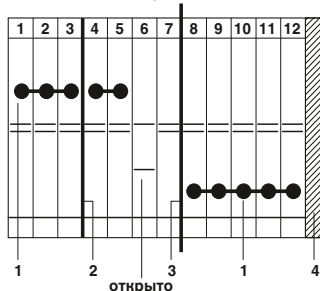

Тип	Арт. №
1 FBRNI 10-6	2770626
2 TS-URTK/SS	0321213
3 ATS-URTK/SS	0321226
4 D-URTK/SS	0321022

Клеммы с ползунковым размыкателем UGSK/S

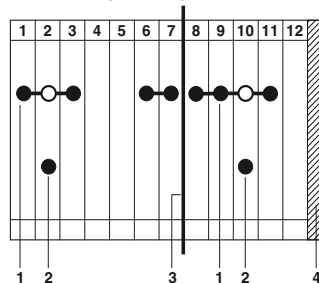

Тип	Арт. №
1 FB 10-GSK/S	0305174
2 GS-GSK/S	0305116
3 ATS-GSK	0304227
4 D-UGSK	0304023

#### Размеры

[мм]

#### Размеры

[мм]

#### Максимальные электрические данные

#### Расчетные данные

Расчетное напряжение	[В]
Номинальный ток / сечение	[А] / [мм <sup>2</sup> ]
Расчетное сечение	[мм <sup>2</sup> ]
Диапазон сечений	AWG

#### Возможности подключения

1-жильн.	[мм <sup>2</sup> ]
2-жильный (одинаковые жилы)	[мм <sup>2</sup> ]
2-жильный гибкий с кабельным наконечником TWIN	[мм <sup>2</sup> ]

#### Общие характеристики

Длина снятия изоляции	[мм]
Место крепления: резьба винтов / момент затяжки	- / [Нм]
Разделитель: резьба винтов / момент затяжки	- / [Нм]

Изоляционный материал  
Класс воспламеняемости согласно UL 94

Описание	Полюсов	Цвет
Измерительная/разделительная клемма, для монтажа на рейку NS 32... или NS 35... с контрольными гнездами		серый
Ползунковая клемма, для монтажа на рейку NS 32... или NS 35... без ползунка		серый

Нрышка, ширина 1 мм

Нрышка, ширина 2,2 мм

Перемычка винтовая, для объединения клемм по обеим сторонам от размыкателя, разделяемая, с 10 винтами

10 серебристый

Ползунок, для коммутируемого соединения в сочетании с FB 10-GSK/S или FB-GSK

серебристый

Разделительный диск, для разделения соседних перемычек в центре клеммы, ширина 0,8 мм

Разделительная перегородка, ширина 0,8 мм

Ползунок с гнездом для щупа тестера, изолированная, для клемм UGSK/S, резьба M3,5

бесцветный

белый

красный

синий

желтый

зеленый

фиолетовый

серый

черный

#### Отвертка

Марнировка бокового паза

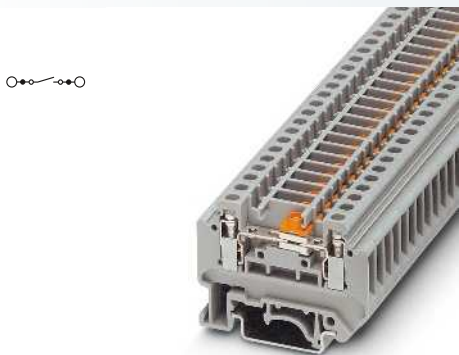

4 (4) мм<sup>2</sup>, 26 А, разделительная клемма измерительного трансформатора



4 (4) мм<sup>2</sup>, 26 А, разделительная клемма для измерительного преобразователя, с контрольным гнездом

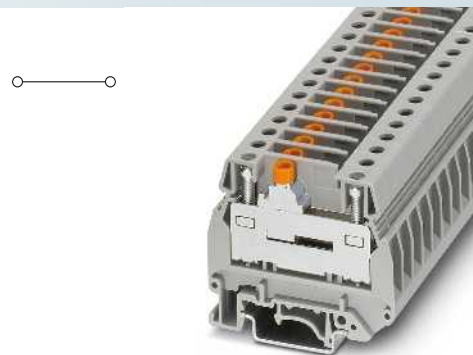

6 (10) мм<sup>2</sup>, 57 А, клемма со скользящей перемычкой



Технические характеристики			
Ширина	Длина	Высота NS 35/7,5	
6,2	56,5	40	
Ширина	Длина	Высота NS 32	
6,2	56,5	45	
I <sub>макс.</sub> [А]	U <sub>макс.</sub> [В]	макс. Ø [мм <sup>2</sup> ]	AWG (UL)
26	400	0,2 - 4	28-12
МЭК 60947-7-1			
МЭК	UL / CUL	CSA	МЭК/ EN 60079-7
400	300	300	-
26 / 4	20 / -	25 / -	-
4	-	-	-
24 - 12	28-12	28-12	-
однож.	многож.	Кабельный наконечник с пластмассовой втулкой или без	
0,2 - 4	0,2 - 4	0,25 - 4	0,25 - 2,5
0,2 - 1,5	0,2 - 1,5	0,25 - 1,5	-
-	-	-	0,5 - 2,5
7			
M3 / 0,6 - 0,8			
M2,6 / 0,5 - 0,6			
PA			
V0			

Технические характеристики			
Ширина	Длина	Высота NS 35/7,5	
6,2	56,5	40	
Ширина	Длина	Высота NS 32	
6,2	56,5	45	
I <sub>макс.</sub> [А]	U <sub>макс.</sub> [В]	макс. Ø [мм <sup>2</sup> ]	AWG (UL)
26	400	0,2 - 4	-
МЭК 60947-7-1			
МЭК	UL / CUL	CSA	МЭК/ EN 60079-7
400	-	-	-
26 / 4	-	-	-
4	-	-	-
24 - 12	-	-	-
однож.	многож.	Кабельный наконечник с пластмассовой втулкой или без	
0,2 - 4	0,2 - 4	0,25 - 4	0,25 - 2,5
0,2 - 1,5	0,2 - 1,5	0,25 - 1,5	-
-	-	-	0,5 - 2,5
7			
M3 / 0,6 - 0,8			
M2,6 / 0,5 - 0,6			
PA			
V0			

Технические характеристики			
Ширина	Длина	Высота NS 35/7,5	
8,2	61	53,5	
Ширина	Длина	Высота NS 32	
8,2	61	-	
I <sub>макс.</sub> [А]	U <sub>макс.</sub> [В]	макс. Ø [мм <sup>2</sup> ]	AWG (UL)
57	500	0,5 - 10	-
МЭК 60947-7-1			
МЭК	UL / CUL	CSA	МЭК/ EN 60079-7
500	-	-	-
41 / 6	-	-	-
6	-	-	-
20 - 8	-	-	-
однож.	многож.	Кабельный наконечник с пластмассовой втулкой или без	
0,5 - 10	0,5 - 6	0,5 - 6	0,5 - 4
0,5 - 1,5	0,5 - 4	0,5 - 4	-
-	-	-	0,5 - 4
11			
M4 / 1,5 - 1,8			
- / -			
PA			
V2			

Данные для заказа			
Тип	I <sub>макс.</sub>	Артикул №	Штук
URTK/SS		0321019	50

Данные для заказа			
Тип	I <sub>макс.</sub>	Артикул №	Штук
URTK/SS-PSB		3056608	50

Данные для заказа			
Тип	I <sub>макс.</sub>	Артикул №	Штук
UGSK/S + GS		0313085	50
UGSK/S		0305080	50

Принадлежности			
D-URTK/SS		0321022	50
FBRNI 10-6 N	26 А	2770626	10
TS-URTK/SS		0321213	50
ATS-URTK/SS		0321226	100
SF-SL 0,6X3,5-100 S-VDE		1212587	10

Принадлежности			
D-URTK/SS		0321022	50
TS-URTK/SS		0321213	50
ATS-URTK/SS		0321226	100
SF-SL 0,6X3,5-100 S-VDE		1212587	10

Принадлежности			
D-UGSK		0304023	50
FB 10- GSK/S	43 А	0305174	10
GS-GSK/S		0305116	100
TS-GSK		0304214	50
ATS-GSK		0304227	50
PSBJ-GSK/S FARBLOS		0305394	10
PSBJ-GSK/S WH		0305310	10
PSBJ-GSK/S RD		0305323	10
PSBJ-GSK/S BU		0305336	10
PSBJ-GSK/S YE		0305349	10
PSBJ-GSK/S GN		0305352	10
PSBJ-GSK/S VT		0305365	10
PSBJ-GSK/S GY		0305378	10
PSBJ-GSK/S BK		0305381	10
SZS 1,0X4,0 VDE		1205066	10

ZB 6 (см. каталог 3)

ZB 6 (см. каталог 3)

ZB 8 (см. каталог 3)

### Разделительная клемма для измерительного преобразователя URTK/S...



- Для простого и наглядного контроля во вторичных цепях преобразования тока могут использоваться контрольные разделительные клеммы семейства URTK/S
- С обеих сторон от зоны размыкания клемма URTK/S оснащена контрольным гнездом, которое может использоваться для параллельного подключения соседних клемм
- Клеммы URTK/S-BEN ... оснащаются винтами под контрольные гнезда диаметром 4 мм

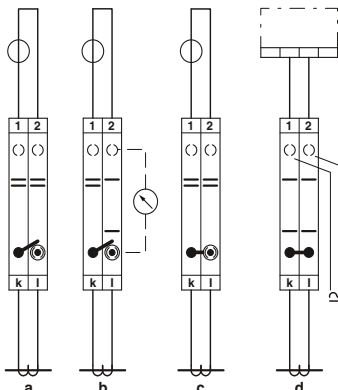

- Контрольные разделительные клеммы URTK/S и URTK/S-BEN 10 позволяют выполнять коммутирование путем установки двух клемм на каждой цепи трансформатора тока.
- a Нормальный режим
- b Контроль измеряемых значений
- c Закорачивание преобразователя
- d Проверка реле

Измерительные клеммы URTK/S

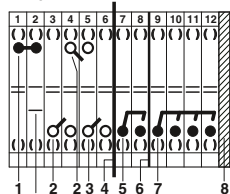

открыто	
Тип	Арт. №
1 FB 10-RTK/S	0311171
2 USB 2-RTK/S	0311278
3 ASB 2-RTK/S	0311281
4 ATS-RTK	0310224
5 SB 2-RTK/S	0311236
6 TS-RTK	0310211
7 SB 4-RTK/S	0311265
8 D-URTK	0310020

Контрольные разделительные клеммы URTK/S-BEN 10

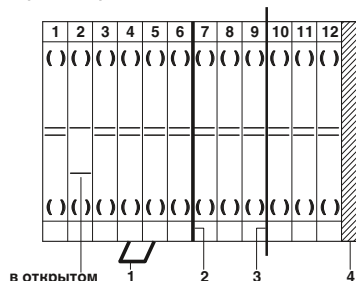

в открытом состоянии	
Тип	Арт. №
1 EB 2-8	0202154
2 TS-RTK-BEN	0308210
3 ATS-RTK-BEN	0308223
4 D-URTK/S-BEN	0308029

#### Размеры

Размеры [мм]

Размеры [мм]

#### Максимальные электрические данные

#### Расчетные данные

Расчетное напряжение	[В]
Номинальный ток / сечение	[А] / [мм <sup>2</sup> ]
Расчетное сечение	[мм <sup>2</sup> ]
Диапазон сечений	AWG

#### Возможности подключения

1-жильн.	[мм <sup>2</sup> ]
2-жильный (одинаковые жилы)	[мм <sup>2</sup> ]
2-жильный гибкий с кабельным наконечником TWIN	[мм <sup>2</sup> ]
Макс. сечение с гребенчатым мостиком	[мм <sup>2</sup> ]

#### Общие характеристики

Длина снятия изоляции	[мм]
Место крепления: резьба винтов / момент затяжки	- / [Нм]
Разделитель: резьба винтов / момент затяжки	- / [Нм]

Изоляционный материал  
Класс воспламеняемости согласно UL 94

#### Описание

Описание	Полюсов	Цвет
Клемма, для монтажа на рейку NS 32... или NS 35...		серый

Нрышка, ширина 2,2 мм

Гребенчатая перемычка, полностью изолированная

2	серый
3	серый
4	серый
10	серый

Перемычка винтовая, для объединения клемм по обеим сторонам от размыкателя, разделяемая, с 10 винтами

2	серый
2	серый
2	серый

Номмутационные перемычки для 2 клемм, с 2 винтами

Номмутационная перемычка, для 3-контактного закорачивания связанных трансформаторов тока, 4 винта

Перегородка, для электрического разделения соседних перемычек по центру клеммы

Разделительная перегородка, для визуального и электрического разделения клеммных групп

Блокировочное устройство, предотвращает перемещение ползунка

Отвертка

Маркировка бокового паза



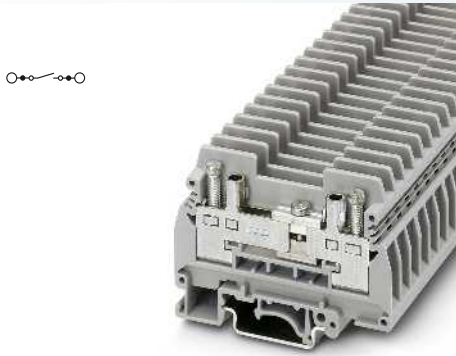

6 (10) мм<sup>2</sup>, 57 А, разделительная клемма измерительного трансформатора

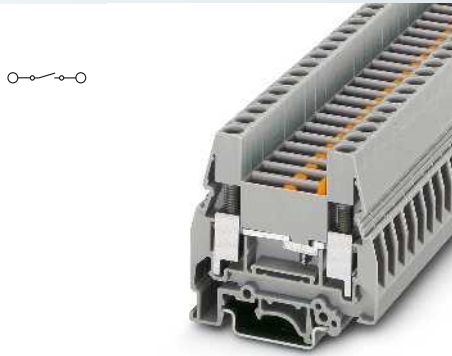

10 (16) мм<sup>2</sup>, 76 А, разделительная клемма измерительного трансформатора



Технические характеристики			
Ширина	Длина	Высота NS 35/7,5	
8,2	72	51,5	
Ширина	Длина	Высота NS 32	
8,2	72	56,5	
I <sub>макс.</sub> [А]	U <sub>макс.</sub> [В]	макс. Ø [мм <sup>2</sup> ]	AWG (UL)
57	400	0,5 - 10	26-8
МЭК 60947-7-1			
МЭК	UL / CUL	CSA	МЭК/ EN 60079-7
400	300	300	-
41 / 6	50 / -	40 / -	-
6	-	-	-
20 - 8	26-8	26-10	-
однож.	многож.	Кабельный наконечник с пластмассовой втулкой или без	
0,5 - 10	0,5 - 6	0,5 - 6	0,5 - 4
0,5 - 2,5	0,5 - 6	0,5 - 4	-
-	-	-	0,5 - 4
-	-	-	-
13			
M4 / 1,2 - 1,5			
M3 / 0,6 - 0,8			
PA			
V0			

Технические характеристики			
Ширина	Длина	Высота NS 35/7,5	
8,2	61	58,5	
Ширина	Длина	Высота NS 32	
8,2	61	63,5	
I <sub>макс.</sub> [А]	U <sub>макс.</sub> [В]	макс. Ø [мм <sup>2</sup> ]	AWG (UL)
76	500	0,5 - 16	26-8
МЭК 60947-7-1			
МЭК	UL / CUL	CSA	МЭК/ EN 60079-7
500	600	600	-
57 / 10	50 / -	55 / -	-
10	-	-	-
20 - 6	26-8	26-8	-
однож.	многож.	Кабельный наконечник с пластмассовой втулкой или без	
0,5 - 16	0,5 - 10	0,5 - 10	0,5 - 6
0,5 - 10	0,5 - 6	0,5 - 4	-
-	-	-	0,5 - 4
10	10	-	-
11			
M4 / 1,5 - 1,8			
M3 / 0,6 - 0,8			
PA			
V0			

Данные для заказа			
Тип	I <sub>макс.</sub>	Артикул №	Штук
URTK/S		0311087	50

Данные для заказа			
Тип	I <sub>макс.</sub>	Артикул №	Штук
URTK/S-BEN 10		0309109	50

Принадлежности			
D-URTK		0310020	50
EB 2- 8	41 А	0202154	100
EB 3- 8	41 А	0202141	100
EB 4- 8	41 А	0202142	100
EB 10- 8	41 А	0202138	10
FB 10- RTK/S	41 А	0311171	10
USB 2-RTK/S	35 А	0311278	10
ASB 2-RTK/S	35 А	0311281	10
SB 2-RTK/S	35 А	0311236	10
SB 4-RTK/S	35 А	0311265	10
TS-RTK		0310211	50
ATS-RTK		0310224	50
S		0308359	100
SZS 1,0X4,0 VDE		1205066	10

Принадлежности			
D-URTK/S-BEN		0308029	50
EB 2- 8	41 А	0202154	100
EB 3- 8	41 А	0202141	100
EB 4- 8	41 А	0202142	100
EB 10- 8	41 А	0202138	10
TS-RTK-BEN		0308210	50
ATS-RTK-BEN		0308223	100
SZG 0,9X6,5 VDE		1205134	10

ZB 8 (см. каталог 3)

ZB 8 (см. каталог 3)

### Разделительные клеммы для измерительных преобразователей UK 6-T

- Для простого и наглядного контроля во вторичных цепях преобразования тока могут использоваться разделительные клеммы семейства UK 6-T
- Компактная конструкция
- Коммутационные перемычки с гнездами для контрольного штекера и без них

CLIP PROJECT planning обеспечивает возможность быстрого и удобного планирования и проектирования клеммных колодок без ошибок.

#### Примечания:

Другие гнезда для контрольного штекера представлены на сайте [phoenixcontact.net/products](http://phoenixcontact.net/products)



6 (10) мм<sup>2</sup>, 57 А, разделительная клемма, с контрольным гнездом



#### Технические характеристики

Размеры	[мм]	
Размеры	[мм]	
<b>Максимальные электрические данные</b>		
Расчетные данные		
Расчетное напряжение	[В]	500
Номинальный ток / сечение	[А] / [мм <sup>2</sup> ]	41 / 6
Расчетное сечение	[мм <sup>2</sup> ]	6
Диапазон сечений	AWG	20 - 8
<b>Возможности подключения</b>		
1-жильн.	[мм <sup>2</sup> ]	0,5 - 10
2-жильный (одинаковые жилы)	[мм <sup>2</sup> ]	0,5 - 2,5
2-жильный гибкий с кабельным наконечником TWIN	[мм <sup>2</sup> ]	-
<b>Общие характеристики</b>		
Длина снятия изоляции	[мм]	10
Место крепления: резьба винтов / момент затяжки	- / [Нм]	M4 / 1,5 - 1,6
Разделитель: резьба винтов / момент затяжки	- / [Нм]	M3 / 0,6 - 0,8
Момент затяжки: контрольные гнезда, винтовые мостики, коммутационные перемычки	[Нм]	0,6 - 0,8
Изоляционный материал		PA
Класс воспламеняемости согласно UL 94		V0

Ширина	Длина	Высота NS 35/7,5	
8,2	66,5	48	
Ширина	Длина	Высота NS 32	
8,2	66,5	53	
I <sub>макс.</sub> [А]	U <sub>макс.</sub> [В]	макс. Ø [мм <sup>2</sup> ]	AWG (UL)
57	500	0,5 - 10	26-8
МЭК 60947-7-1			
МЭК	UL / CUL	CSA	МЭК/ EN 60079-7
однож.	многож.	Кабельный наконечник с пластмассовой втулкой или без	
0,5 - 10	0,5 - 6	0,5 - 6	0,5 - 6
0,5 - 2,5	0,5 - 4	0,5 - 2,5	-
-	-	-	0,5 - 4

#### Данные для заказа

Описание	Полосов	Цвет	Тип	I <sub>макс.</sub>	Артикул №	Штук
Клемма с размыкателем и контрольными гнездами		серый	UK 6-T-P	24 А	3072800	50
Клемма с замыкателем		серый				
Проходная клемма		серый				

#### Принадлежности

Крышка, ширина 2,2 мм		серый	D-UK 6-T		3072802	50
Мостик винтовой, 10-полюсный	10	серебристый	SCBI 10-8,15	24 А	3245134	10
Коммутационная перемычка с изоляцией, 10-контактная	10	серебристый	SCBI 10-8,15 ISO	24 А	3000417	10
Коммутационная перемычка			SB 6-T 2-8	32 А	3075842	10
	2	оранжевый	SB 6-T 3-8	32 А	3075843	10
	3	оранжевый	SB 6-T 4-8	32 А	3075844	10
	4	оранжевый				
Коммутационная перемычка, с гнездами для контрольного штекера			SBP-TB 6-T 2-8	32 А	3070321	10
	2	оранжевый	SBP-TB 6-T 3-8	32 А	3070322	10
	3	оранжевый	SBP-TB 6-T 4-8	32 А	3070323	10
	4	оранжевый	TPS 3/20/5		3246586	10
Гнездо для щупа тестера		серебристый	PSBJ 6-T OG		3070320	10
Гнездо для щупа тестера, изолированное		оранжевый	PS-8/2,3MM RD		3048564	10
Корпус модульного штекера для подключения тестера, маркируется с помощью ZB 8		красный	MPS-MT/ 4MM		3048577	10
Диаметр 4 мм		серебристый	KSS 8		0311540	10
Короткозамыкающий штекер, для соединения соседних клеммных модулей, полностью изолированный, 2-контактный, I <sub>макс.</sub> 20 А		черный	KSS 4-8		0309549	10
		черный	SF-SL 0,8X4,0-100 S-VDE		1212588	10

#### Отвертка

Маркировка бонового паза	UC-TM 8, UC-TM 8 или ZB 8 (см. каталог 3)
--------------------------	---

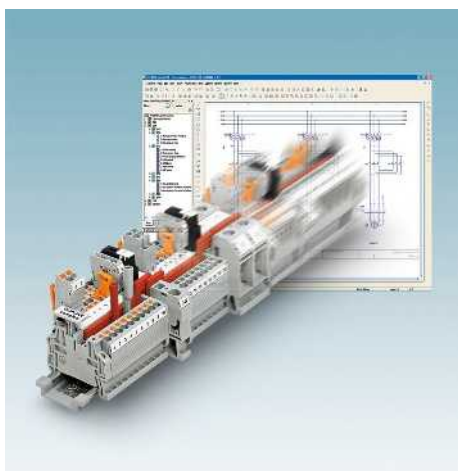



6 (10) мм<sup>2</sup>, 57 А, разделительная клемма

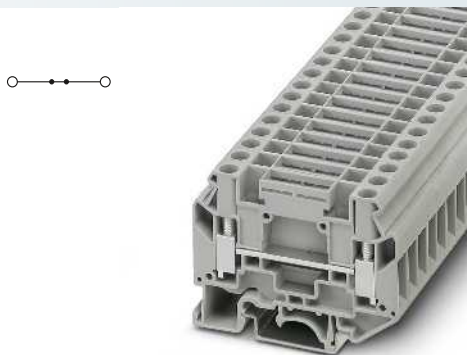

6 (10) мм<sup>2</sup>, 57 А, проходная клемма

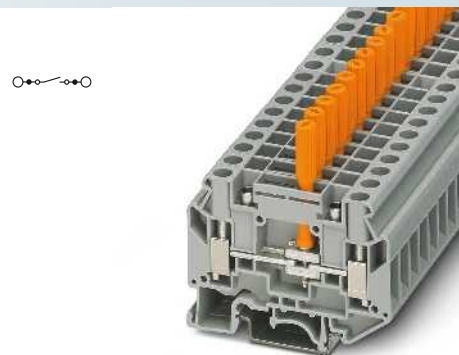

6 (10) мм<sup>2</sup>, 57 А, разделительная клемма



Технические характеристики			
Ширина	Длина	Высота NS 35/7,5	
8,2	66,5	48	
Ширина	Длина	Высота NS 32	
8,2	66,5	53	
I <sub>макс.</sub> [А]	U <sub>макс.</sub> [В]	макс. Ø [мм <sup>2</sup> ]	AWG (UL)
57	500	0,5 - 10	26-8
МЭК 60947-7-1			
МЭК	UL / CUL	CSA	МЭК/ EN 60079-7
500	600	600	-
41 / 6	30	30 / -	-
6	-	-	-
20 - 8	26-8	26-8	-
однож.	многож.	Кабельный наконечник с пластмассовой втулкой или без	
0,5 - 10	0,5 - 6	0,5 - 6	0,5 - 6
0,5 - 2,5	0,5 - 4	0,5 - 2,5	-
-	-	-	0,5 - 4
10	M4 / 1,5 - 1,6		
M3 / 0,6 - 0,8	-		
-	-		
PA	V0		

Технические характеристики			
Ширина	Длина	Высота NS 35/7,5	
8,2	66,5	48	
Ширина	Длина	Высота NS 32	
8,2	66,5	53	
I <sub>макс.</sub> [А]	U <sub>макс.</sub> [В]	макс. Ø [мм <sup>2</sup> ]	AWG (UL)
57	800	0,5 - 10	26-8
МЭК 60947-7-1			
МЭК	UL / CUL	CSA	МЭК/ EN 60079-7
800	600	600	-
41 / 6	30	30 / -	-
6	-	-	-
20 - 8	26-8	26-8	-
однож.	многож.	Кабельный наконечник с пластмассовой втулкой или без	
0,5 - 10	0,5 - 6	0,5 - 6	0,5 - 6
0,5 - 2,5	0,5 - 4	0,5 - 2,5	-
-	-	-	0,5 - 4
10	M4 / 1,5 - 1,6		
- / -	-		
0,6 - 0,8	-		
PA	V0		

Технические характеристики			
Ширина	Длина	Высота NS 35/7,5	
8,2	66,5	66	
Ширина	Длина	Высота NS 32	
8,2	66,5	71	
I <sub>макс.</sub> [А]	U <sub>макс.</sub> [В]	макс. Ø [мм <sup>2</sup> ]	AWG (UL)
57	500	0,5 - 10	26-8
МЭК 60947-7-1			
МЭК	UL / CUL	CSA	МЭК/ EN 60079-7
500	600	600	-
41 / 6	30	30 / -	-
6	-	-	-
20 - 8	26-8	26-8	-
однож.	многож.	Кабельный наконечник с пластмассовой втулкой или без	
0,5 - 10	0,5 - 6	0,5 - 6	0,5 - 6
0,5 - 2,5	0,5 - 4	0,5 - 2,5	-
-	-	-	0,5 - 4
10	M4 / 1,5 - 1,6		
- / -	-		
-	-		
PA	V0		

Данные для заказа			
Тип	I <sub>макс.</sub>	Артикул №	Штук
UK 6-T		3072803	50

Данные для заказа			
Тип	I <sub>макс.</sub>	Артикул №	Штук
UKD 6		3072801	50

Данные для заказа			
Тип	I <sub>макс.</sub>	Артикул №	Штук
UK 6-TK-P		3072804	50

Принадлежности			
D-UK 6-T		3072802	50
SCBI 10-8,15	24 А	3245134	10
SCBI 10-8,15 ISO	24 А	3000417	10
SB 6-T 2-8	32 А	3075842	10
SB 6-T 3-8	32 А	3075843	10
SB 6-T 4-8	32 А	3075844	10
SBP-TB 6-T 2-8	32 А	3070321	10
SBP-TB 6-T 3-8	32 А	3070322	10
SBP-TB 6-T 4-8	32 А	3070323	10
TPS 3/20/5		3246586	10
PSBJ 6-T OG		3070320	10
PS-8/2,3MM RD		3048564	10
MPS-MT/ 4MM		3048577	10
KSS 8		0311540	10
KSS 4-8		0309549	10
SF-SL 0,8X4,0-100 S-VDE		1212588	10

Принадлежности			
D-UK 6-T		3072802	50
SCBI 10-8,15	24 А	3245134	10
SCBI 10-8,15 ISO	24 А	3000417	10
SB 6-T 2-8	32 А	3075842	10
SB 6-T 3-8	32 А	3075843	10
SB 6-T 4-8	32 А	3075844	10
SBP-TB 6-T 2-8	32 А	3070321	10
SBP-TB 6-T 3-8	32 А	3070322	10
SBP-TB 6-T 4-8	32 А	3070323	10
TPS 3/20/5		3246586	10
PSBJ 6-T OG		3070320	10
PS-8/2,3MM RD		3048564	10
MPS-MT/ 4MM		3048577	10
KSS 8		0311540	10
KSS 4-8		0309549	10
SF-SL 0,8X4,0-100 S-VDE		1212588	10

Принадлежности			
D-UK 6-T		3072802	50
SCBI 10-8,15	24 А	3245134	10
SCBI 10-8,15 ISO	24 А	3000417	10
TPS 3/20/5		3246586	10
PSBJ 6-T OG		3070320	10
PS-8/2,3MM RD		3048564	10
MPS-MT/ 4MM		3048577	10
KSS 8		0311540	10
KSS 4-8		0309549	10
SF-SL 0,8X4,0-100 S-VDE		1212588	10

UC-TM 8, UC-TM 8 или ZB 8 (см. каталог 3)

UC-TM 8, UC-TM 8 или ZB 8 (см. каталог 3)

UC-TM 8, UC-TM 8 или ZB 8 (см. каталог 3)

Разделительные клеммы измерительных преобразователей и клеммы с ползунковыми размыкателями URTK 6 / UGSK 6

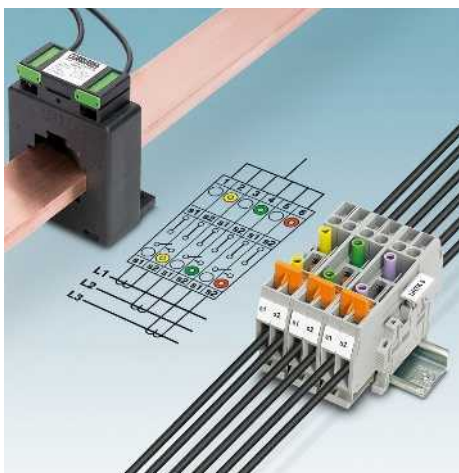

- Разделительная клемма измерительного преобразователя URTK 6 и клемма с ползунковым размыкателем UGSK 6 разработаны специально для применения во вторичных цепях трансформатора тока
- Возможность двухстороннего шунтирования с помощью жестких коммутируемых перемычек и контрольных гнезд диаметром 4 мм



- Разнообразные принадлежности для клемм измерительных преобразователей с винтовыми зажимами URTK 6 можно использовать с клеммами измерительных преобразователей с пружинными зажимами SRTK 6
- Более подробная информация и технические данные для вариантов с пружинными зажимами приведены на стр. 186

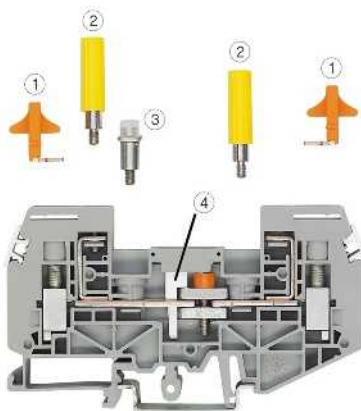

- Для измерительной цепи трансформатора тока требуются всего две контрольные разделительные клеммы URTK 6
  - Более компактное решение по сравнению с аналогичной схемой, использующей клеммы с ползунковым размыкателем
- 1 Коммутационная перемычка SB...
  - 2 Гнезда контрольных штекеров диаметром 4 мм PSBJ-URTK 6...
  - 3 Жесткая перемычка для поперечного подсоединения FBRI 10-8 N
  - 4 Блокировочное устройство S-URTK/SP

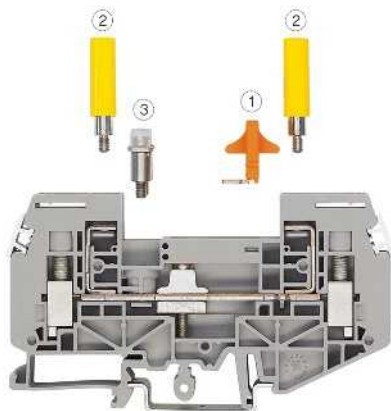

- Клемма с ползунковым размыкателем UGSK 6 для индивидуального подсоединения нескольких измерительных устройств или защитных реле
  - В зависимости от задачи коммутации ползунок контактирует с перемычкой
- 1 Коммутационная перемычка SB...
  - 2 Гнезда контрольных штекеров диаметром 4 мм PSBJ-URTK 6...
  - 3 Жесткая перемычка для поперечного подсоединения FBRI 10-8 N

### Примечания:

Гнезда для щупов тестеров других типов приведены на стр. 565.

Описание подходящих крышек для клеммных колодок AP-ME и AH-ME приведено в каталоге 3.

### Размеры

[мм]

### Размеры

[мм]

### Максимальные электрические данные

### Расчетные данные

Расчетное напряжение	[В]
Номинальный ток / сечение	[А] / [мм <sup>2</sup> ]
Расчетное сечение	[мм <sup>2</sup> ]
Диапазон сечений	AWG

### Возможности подключения

1-жильн.	[мм <sup>2</sup> ]
2-жильный (одинаковые жилы)	[мм <sup>2</sup> ]
2-жильный гибкий с кабельным наконечником TWIN	[мм <sup>2</sup> ]

### Общие характеристики

Длина снятия изоляции	[мм]
Место крепления: резьба винтов / момент затяжки	- / [Нм]
Разделитель: резьба винтов / момент затяжки	- / [Нм]

Момент затяжки: контрольные гнезда, винтовые мостики, коммутационные перемычки	[Нм]
Изоляционный материал	
Класс воспламеняемости согласно UL 94	

Описание	Полюсов	Цвет
Клемма с размыкателем для измерительного преобразователя, для монтажа на рейку NS 35... или NS 32...		серый
Прходная клемма, для установки на несущую рейку NS 32... или NS 35...		серый

Крышка, ширина 2 мм	серый
---------------------	-------

Подвижный мостик, в комплекте с винтами		
	2	оранжевый
	3	оранжевый
	4	оранжевый
	10	оранжевый
для соединения несоседних клемм	10	оранжевый

Жесткая перемычка, изолированная		
	10	серебристый
Блокировочное устройство, предотвращает перемещение ползунка		белый

Нортозамыкающая вилка, для соединения соседних клеммных модулей, полностью изолированная, 2-полюсная		черный
--	--	--------

Гнездо для щупа тестера, изолированное		черный
		бесцветный
		синий
		желтый
		зеленый
		фиолетовый

Отвертка, для контрольных гнезд

Отвертка, для контрольных гнезд

Маркировка бокового паза



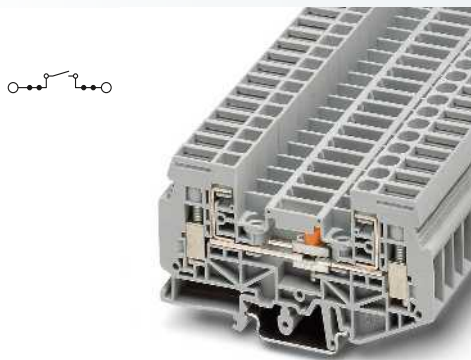

6 (10) мм<sup>2</sup>, 57 А, разделительная клемма из-мерительного трансформатора

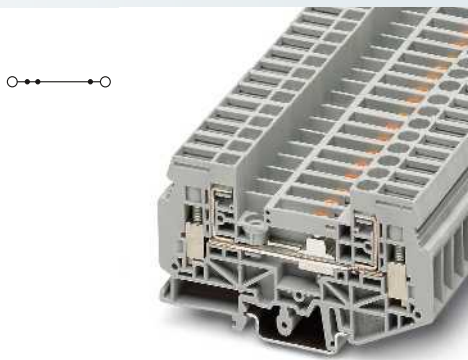

6 (10) мм<sup>2</sup>, 57 А, клемма со скользящей пе-ремычкой

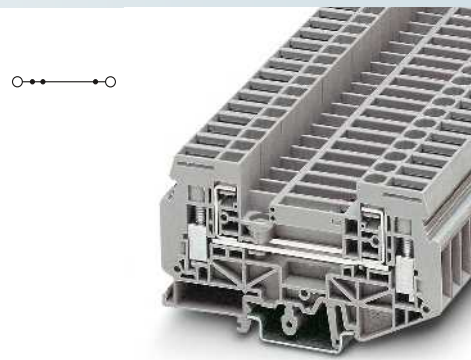

6 (10) мм<sup>2</sup>, 57 А, проходная клемма, с одина-новыми контурами



Технические характеристики			
Ширина	Длина	Высота NS 35/7,5	
8,2	91	51	
Ширина	Длина	Высота NS 32	
8,2	91	56	
I <sub>макс.</sub> [А]	U <sub>макс.</sub> [В]	макс. Ø [мм <sup>2</sup> ]	AWG (UL)
57	500	0,5 - 10	26-8
МЭК 60947-7-1			
МЭК	UL / CUL	CSA	МЭК/ EN 60079-7
500	300	-	-
41 / 6	50 / -	-	-
6	-	-	-
20 - 8	26-8	-	-
однож.	многож.	Кабельный наконечник с пластмассовой втулкой или без	
0,5 - 10	0,5 - 6	0,5 - 6	0,5 - 6
0,5 - 2,5	0,5 - 4	0,5 - 2,5	-
-	-	-	0,5 - 4
10			
M4 / 1,2 - 1,4			
M3 / 0,6 - 0,8			
0,6 - 0,8			
PA			
V0			

Технические характеристики			
Ширина	Длина	Высота NS 35/7,5	
8,2	91	51	
Ширина	Длина	Высота NS 32	
8,2	91	-	
I <sub>макс.</sub> [А]	U <sub>макс.</sub> [В]	макс. Ø [мм <sup>2</sup> ]	AWG (UL)
57	400	0,5 - 10	26-8
МЭК 60947-7-1			
МЭК	UL / CUL	CSA	МЭК/ EN 60079-7
400	300	-	-
41 / 6	50 / -	-	-
6	-	-	-
20 - 8	26-8	-	-
однож.	многож.	Кабельный наконечник с пластмассовой втулкой или без	
0,5 - 10	0,5 - 6	0,5 - 6	0,5 - 6
0,5 - 2,5	0,5 - 4	0,5 - 2,5	-
-	-	-	0,5 - 4
10			
M4 / 1,2 - 1,4			
- / -			
-			
PA			
V0			

Технические характеристики			
Ширина	Длина	Высота NS 35/7,5	
8,2	91	51	
Ширина	Длина	Высота NS 32	
8,2	91	56	
I <sub>макс.</sub> [А]	U <sub>макс.</sub> [В]	макс. Ø [мм <sup>2</sup> ]	AWG (UL)
57	500	0,5 - 10	26-8
МЭК 60947-7-1			
МЭК	UL / CUL	CSA	МЭК/ EN 60079-7
500	300	-	-
41 / 6	50 / -	-	-
6	-	-	-
20 - 8	26-8	-	-
однож.	многож.	Кабельный наконечник с пластмассовой втулкой или без	
0,5 - 10	0,5 - 6	0,5 - 6	0,5 - 6
0,5 - 2,5	0,5 - 4	0,5 - 2,5	-
-	-	-	0,5 - 4
10			
M4 / 1,2 - 1,4			
- / -			
0,6 - 0,8			
PA			
V0			

Данные для заказа			
Тип	I <sub>макс.</sub>	Артикул №	Штук
URTK 6		3026272	50

Данные для заказа			
Тип	I <sub>макс.</sub>	Артикул №	Штук
UGSK 6		3026285	50

Данные для заказа			
Тип	I <sub>макс.</sub>	Артикул №	Штук
URDK 6		3026706	50

Принадлежности			
D-URTK 6		3026340	10
SB 2-8-T	41 А	3026366	10
SB 3-8-T	41 А	3026492	10
SB 4-8-T	41 А	3026379	10
SB 10-8-T	41 А	3026382	10
SB 10-8-T SO	41 А	3026395	10
FBRI 10-8 N	45 А	2772080	10
S-URTK/SP		0311155	50
KSSI 2-8		3000722	10
KSSI 4-8		3000735	10
PSBJ-URTK 6 FARBLOS		3026450	10
PSBJ-URTK 6 BU		3026434	10
PSBJ-URTK 6 YE		3026405	10
PSBJ-URTK 6 GN		3026418	10
PSBJ-URTK 6 VT		3026421	10
SZS 1,0X4,0 VDE		1205066	10
SF-SL 0,6X3,5-100 S-VDE		1212587	10

Принадлежности			
D-URTK 6		3026340	10
SB 2-8-T	41 А	3026366	10
SB 3-8-T	41 А	3026492	10
SB 4-8-T	41 А	3026379	10
SB 10-8-T	41 А	3026382	10
SB 10-8-T SO	41 А	3026395	10
FBRI 10-8 N	45 А	2772080	10
KSSI 2-8		3000722	10
KSSI 4-8		3000735	10
PSBJ-URTK 6 FARBLOS		3026450	10
PSBJ-URTK 6 BU		3026434	10
PSBJ-URTK 6 YE		3026405	10
PSBJ-URTK 6 GN		3026418	10
PSBJ-URTK 6 VT		3026421	10
SZS 1,0X4,0 VDE		1205066	10
SF-SL 0,6X3,5-100 S-VDE		1212587	10

Принадлежности			
D-URTK 6		3026340	10
SB 2-8-T	41 А	3026366	10
SB 3-8-T	41 А	3026492	10
SB 4-8-T	41 А	3026379	10
SB 10-8-T	41 А	3026382	10
SB 10-8-T SO	41 А	3026395	10
FBRI 10-8 N	45 А	2772080	10
KSSI 2-8		3000722	10
KSSI 4-8		3000735	10
PSBJ-URTK 6 FARBLOS		3026450	10
PSBJ-URTK 6 BU		3026434	10
PSBJ-URTK 6 YE		3026405	10
PSBJ-URTK 6 GN		3026418	10
PSBJ-URTK 6 VT		3026421	10
SZS 1,0X4,0 VDE		1205066	10
SF-SL 0,6X3,5-100 S-VDE		1212587	10

UC-TM 8, UC-TM 8 или ZB 8 (см. каталог 3)

UC-TM 8, UC-TM 8 или ZB 8 (см. каталог 3)

UC-TM 8, UC-TM 8 или ZB 8 (см. каталог 3)



### Разделительные клеммы для измерительного преобразователя URTK/SP

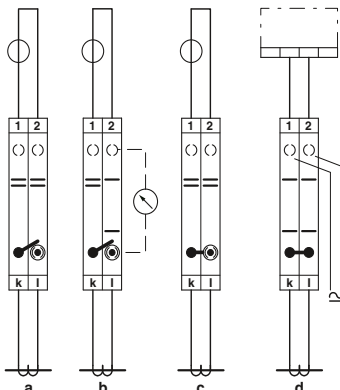
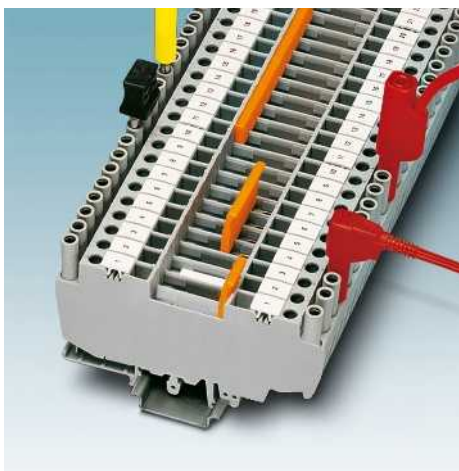

- Контрольные разделительные клеммы URTK/SP предназначены для проведения контрольно-измерительных работ во вторичных цепях трансформатора тока
- Клеммы могут оснащаться переключателями с обеих сторон
- Контрольные гнезда с защитой от прикосновений и диаметром 4 мм предусмотрены
- Клемма URTKD/SP может использоваться в качестве проходной клеммы в корпусе без выступов без функции разделения

- Разделительная клемма измерительного преобразователя URTK/SP и 2-контактная коммутационная переключательная SB 2-URTK/SP обеспечивают возможность выполнения любых задач в области коммутирования цепей трансформаторов тока
- a Нормальный режим
- b Контроль измеряемых значений
- c Закорачивание преобразователя
- d Проверка реле

Контрольная разделительная клемма URTK/SP

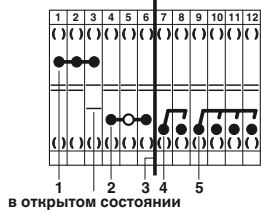

в открытом состоянии

Тип	ном. арт.
1 FBI 10-8	0203263
FB 10-URTK/SP	0311663
2 ISSBI 10-8	0301534
+ IS-K 10	1303337
3 ATP-URTK/SP	0311139
4 SB 2-URTK/SP	0360012
5 SB 4-URTK/SP	0360025

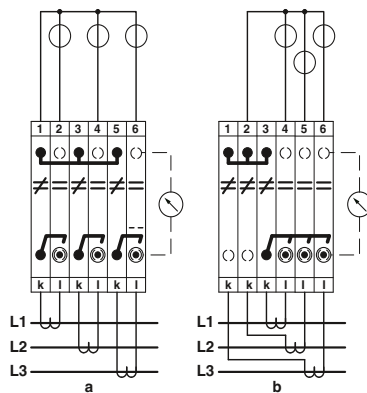

- Пример подключения
- a Трехфазные трансформаторы тока
  - б Связанные трехфазные трансформаторы тока

#### Размеры

[мм]

#### Размеры

[мм]

#### Максимальные электрические данные

#### Расчетные данные

Расчетное напряжение	[В]
Номинальный ток / сечение	[А] / [мм <sup>2</sup> ]
Расчетное сечение	[мм <sup>2</sup> ]
Диапазон сечений	AWG

#### Возможности подключения

1-жильн.	[мм <sup>2</sup> ]
2-жильный (одинаковые жилы)	[мм <sup>2</sup> ]
2-жильный гибкий с кабельным наконечником TWIN	[мм <sup>2</sup> ]

#### Общие характеристики

Длина снятия изоляции	[мм]
Место крепления: резьба винтов / момент затяжки	- / [Нм]
Разделитель: резьба винтов / момент затяжки	- / [Нм]

Изоляционный материал

Класс воспламеняемости согласно UL 94

Описание	Полюсов	Цвет
----------	---------	------

Клемма с размыкателем для измерительного преобразователя, для монтажа на рейку NS 35... или NS 32 ...

Проходная клемма, для установки на несущую рейку NS 32... или NS 35...

#### Жесткая переключательная, изолированная

10 серебристый

Переключательная винтовая, для объединения клемм по обеим сторонам от размыкателя, изолированная, разделяемая с 10 винтами

10 серебристый

Коммутационные переключательные для 2 клемм, для объединения клемм по обеим сторонам от размыкателя, захват внутрь, с 2 винтами

2 серебристый

4 серебристый

Винтовая переключательная, разделяемая, с 10 винтами, для объединения выводов изоляционными опорами IS-K...

10 серебристый

Изоляционная опора, используется в качестве проставки для коммутационной переключательной

Блокировочное устройство, предотвращает перемещение ползунка

серый

Разделительная пластина между отсеками, ширина 2 мм

Нортозамыкающая вилка, для соединения соседних клеммных модулей, полностью изолированная, 2-полюсная

серый

Отвертка

Маркировка бокового паза

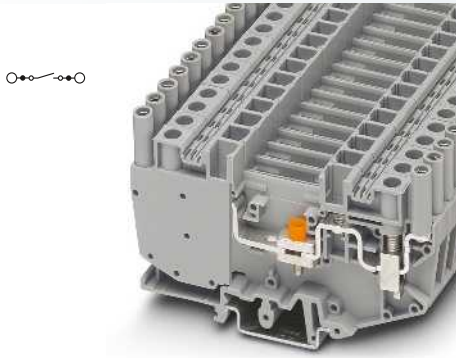

6 (10) мм<sup>2</sup>, 50 А, разделительная клемма из-мерительного трансформатора

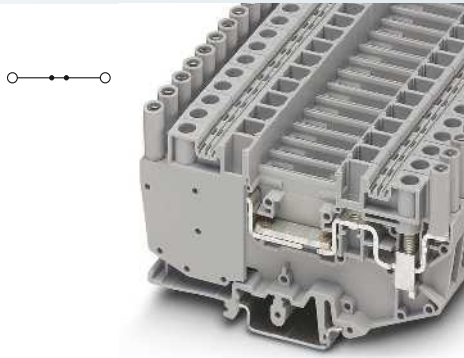

6 (10) мм<sup>2</sup>, 50 А, проходная клемма, с одина-новыми контурами



Короткозамыкающие штенеры



Технические характеристики			
Ширина	Длина	Высота NS 35/7,5	
8,2	99,5	59	
Ширина	Длина	Высота NS 32	
8,2	99,5	64	
I <sub>макс.</sub> [А]	U <sub>макс.</sub> [В]	макс. Ø [мм <sup>2</sup> ]	AWG (UL)
50	500	0,5 - 10	26-8
МЭК 60947-7-1			
МЭК	UL / CUL	CSA	МЭК/ EN 60079-7
500	300	300	-
41 / 6	45 / -	45 / -	-
6	-	-	-
20 - 8	26-8	26-8	-
однож.	многож.	Кабельный наконечник с пластмассовой втулкой или без	
0,5 - 10	0,5 - 6	0,5 - 6	0,5 - 6
0,5 - 2,5	0,5 - 4	0,5 - 2,5	-
-	-	-	0,5 - 4
11			
M4 / 1,5 - 1,8			
M3 / 0,6 - 0,8			
PA			
V0			

Технические характеристики			
Ширина	Длина	Высота NS 35/7,5	
8,2	99,5	59	
Ширина	Длина	Высота NS 32	
8,2	99,5	64	
I <sub>макс.</sub> [А]	U <sub>макс.</sub> [В]	макс. Ø [мм <sup>2</sup> ]	AWG (UL)
50	500	0,5 - 10	-
МЭК 60947-7-1			
МЭК	UL / CUL	CSA	МЭК/ EN 60079-7
500	-	-	-
41 / 6	-	-	-
6	-	-	-
20 - 8	-	-	-
однож.	многож.	Кабельный наконечник с пластмассовой втулкой или без	
0,5 - 10	0,5 - 6	0,5 - 6	0,5 - 6
0,5 - 2,5	0,5 - 4	0,5 - 2,5	-
-	-	-	0,5 - 4
11			
M4 / 1,5 - 1,8			
- / -			
PA			
V0			

Технические характеристики			
Ширина	Длина	Высота NS 35/7,5	
16,2	11	-	
Ширина	Длина	Высота NS 32	
16,2	11	-	
		макс. Ø [мм <sup>2</sup> ]	AWG (UL)
		-	-
МЭК			
UL / CUL	CSA	МЭК/ EN 60079-7	
-	-	-	
- / -	-	-	
-	-	-	
-	-	-	
однож.	многож.	Кабельный наконечник с пластмассовой втулкой или без	
-	-	-	
-	-	-	
-	-	-	
11			
- / -			
- / -			
PA			
V0			

Данные для заказа			
Тип	I <sub>макс.</sub>	Артикул №	Штук
URTK/SP		0311126	50

Данные для заказа			
Тип	I <sub>макс.</sub>	Артикул №	Штук
URTKD/SP		0311142	50

Данные для заказа			
Тип		Артикул №	Штук

Принадлежности			
FBI 10- 8	50 А	0203263	10
FB 10- URTK/SP	50 А	0311663	10
SB 2-URTK/SP	35 А	0360012	10
SB 4-URTK/SP	35 А	0360025	10
ISSBI 10- 8	35 А	0301534	10
IS-K 10		1303337	100
S-URTK/SP		0311155	50
ATP-URTK/SP		0311139	10
SZS 1,0X4,0 VDE		1205066	10
ZB 8 (см. каталог 3)			

Принадлежности			
FBI 10- 8	50 А	0203263	10
FB 10- URTK/SP	50 А	0311663	10
SB 2-URTK/SP	35 А	0360012	10
SB 4-URTK/SP	35 А	0360025	10
ISSBI 10- 8	35 А	0301534	10
IS-K 10		1303337	100
ATP-URTK/SP		0311139	10
SZS 1,0X4,0 VDE		1205066	10
ZB 8 (см. каталог 3)			

Принадлежности			
KSSI 2-8		3000722	10
KSSI 4-8		3000735	10
ZB 8 (см. каталог 3)			

## Универсальные клеммные блоки UK

### Винтовые клеммы для подключения измерит. преобразователей с разделит. контрольным штекером UK 4-SD

Данная разделительная клемма имеет множество преимуществ, особенно для контроля измерительных и сигнальных цепей:

- Одновременное прерывание одной или нескольких соседних разделительных клемм путем использования разделительного штекера PS 6-DI-SD
- Надежное, бесперебойное подключение к сети измерительных приборов при помощи разделительного контрольного штекера PS 6-CT-SD
- Надежное контактирование потенциалов после размыкания точки разделения при использовании разделительного контрольного штекера PS 6-VT-SD
- Точки подключения в контрольных штекерах дают возможность создавать разводку индивидуальных контрольных приложений.
- Простое распределение потенциалов в клеммной колодке при помощи вставных перемычек

CLIP PROJECT planning обеспечивает возможность быстрого и удобного планирования и проектирования клеммных колодок без ошибок.

### Примеры схем

- нормальный режим: штекер не вставлен
- контроль изм. значений: закольцовывание изм. прибора с разделительным контрольным штекером PS 6-CT-SD
- короткое замыкание преобразователя тока: измерение разделено на два полюса



4 (6) мм<sup>2</sup>, разделит. клемма для измерит. преобразователя



### Технические характеристики

Размеры	[мм]	
Размеры	[мм]	
Максимальные электрические данные		
Расчетные данные		
Расчетное напряжение	[В]	500
Номинальный ток / сечение	[А] / [мм <sup>2</sup> ]	10 / 4
Расчетное сечение	[мм <sup>2</sup> ]	4
Диапазон сечений	AWG	20 - 10
Возможности подключения		
1-жильн.	[мм <sup>2</sup> ]	0,5 - 6
2-жильный (одинаковые жилы)	[мм <sup>2</sup> ]	0,5 - 1,5
2-жильный гибкий с кабельным наконечником TWIN	[мм <sup>2</sup> ]	-
Общие характеристики		
Длина снятия изоляции	[мм]	9
Резьба винтов		M3
Момент затяжки	[Нм]	0,6 - 0,8
Изоляционный материал		PA
Класс воспламеняемости согласно UL 94		V0

Ширина	Длина	Высота NS 35/7,5	
6,2	45,5	47,3	
Ширина	Длина	Высота NS 32	
6,2	45,5	52,3	
I <sub>max.</sub> [А]	U <sub>max.</sub> [В]	макс. Ø [мм <sup>2</sup> ]	AWG (UL)
10	500	0,5 - 6	20-10
МЭК 60947-7-1			
МЭК	UL / CUL	CSA	МЭК/ EN 60079-7
Расчетное напряжение	[В]	500	300
Номинальный ток / сечение	[А] / [мм <sup>2</sup> ]	10 / 4	10
Расчетное сечение	[мм <sup>2</sup> ]	4	-
Диапазон сечений	AWG	20 - 10	20-10
Возможности подключения			
однож.	многож.	Кабельный наконечник с пластмассовой втулкой или без	
1-жильн.	[мм <sup>2</sup> ]	0,5 - 6	0,5 - 4
2-жильный (одинаковые жилы)	[мм <sup>2</sup> ]	0,5 - 1,5	0,5 - 1,5
2-жильный гибкий с кабельным наконечником TWIN	[мм <sup>2</sup> ]	-	0,5 - 1,5

### Данные для заказа

Описание	Полюсов	Цвет
Клемма с размыкателем для измерительного преобразователя, для монтажа на рейку NS 35...		серый
Ножевая вставка		серый
Тестовый штекер с разъединителем		зеленый
Тестовый штекер с разъединителем		красный

Тип	I <sub>max.</sub>	Артикул №	Штук
UK 4-SD		3246861	50

### Принадлежности

Крышка, ширина 2,2 мм		серый
Гребенчатый мостик, изолированный		
	2	серый
	3	серый
	10	серый
Разделительная пластина, ширина 1,5 мм		серый
Отвертка		
Маркировка бокового паза		

D-UK 4-SD		3246862	50
EB 2- 6	11 А	0201155	100
EB 3- 6	11 А	0201142	100
EB 10- 6	11 А	0201139	10
АТР-UK		3003224	50
SF-SL 0,6X3,5-100 S-VDE		1212587	10
UC-ТМ 6, UC-ТМ 6 или ZB 6 (см. каталог 3)			

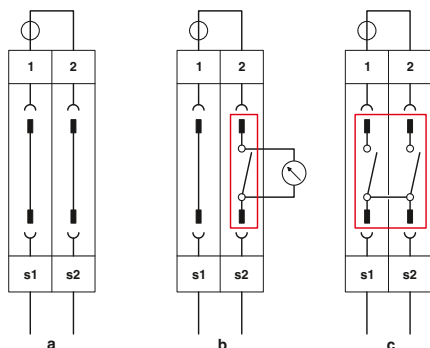



Разделительный штекер, только с функцией разделения



Разделительный контрольный штекер 2,5 (2,5) мм<sup>2</sup>, контактирует перед выделением сигнала

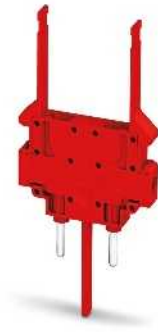

Разделительный контрольный штекер 2,5 (2,5) мм<sup>2</sup>, контактирует после выделения сигнала



Технические характеристики			
Ширина	Длина	Высота NS 35/7,5	
6,2	39,3	-	
Ширина	Длина	Высота NS 32	
6,2	39,3	-	
		макс. Ø [мм <sup>2</sup> ]	AWG (UL)
		-	20-10
МЭК	UL / CUL	CSA	МЭК/ EN 60079-7
-	300	-	-
- / -	-	-	-
-	-	-	-
-	20-10	-	-
однож.	многож.	Кабельный наконечник с пластмассовой втулкой или без	
-	-	-	-
-	-	-	-
-	-	-	-
PA			
V0			

Технические характеристики			
Ширина	Длина	Высота NS 35/7,5	
6,2	39,3	-	
Ширина	Длина	Высота NS 32	
6,2	39,3	-	
I <sub>макс.</sub> [A]	U <sub>макс.</sub> [В]	макс. Ø [мм <sup>2</sup> ]	AWG (UL)
8	250	0,5 - 2,5	20-10
МЭК 60947-7-1			
МЭК	UL / CUL	CSA	МЭК/ EN 60079-7
250	300	-	-
6 / -	10	-	-
2,5	-	-	-
20 - 14	20-10	-	-
однож.	многож.	Кабельный наконечник с пластмассовой втулкой или без	
0,5 - 2,5	0,5 - 2,5	0,5 - 1,5	0,5 - 1,5
-	-	-	-
-	-	-	-
7			
M3			
0,3 - 0,5			
PA			
V0			

Технические характеристики			
Ширина	Длина	Высота NS 35/7,5	
6,2	39,3	-	
Ширина	Длина	Высота NS 32	
6,2	39,3	-	
I <sub>макс.</sub> [A]	U <sub>макс.</sub> [В]	макс. Ø [мм <sup>2</sup> ]	AWG (UL)
8	250	0,5 - 2,5	20-10
МЭК 60947-7-1			
МЭК	UL / CUL	CSA	МЭК/ EN 60079-7
250	300	-	-
6 / -	10	-	-
2,5	-	-	-
20 - 14	20-10	-	-
однож.	многож.	Кабельный наконечник с пластмассовой втулкой или без	
0,5 - 2,5	0,5 - 2,5	0,5 - 1,5	0,5 - 1,5
-	-	-	-
-	-	-	-
7			
M3			
0,3 - 0,5			
PA			
V0			

Данные для заказа		
Тип	Артикул №	Штук
PS 6-DI-SD	3246856	50

Данные для заказа		
Тип	Артикул №	Штук
PS 6-CT-SD	3246857	50

Данные для заказа		
Тип	Артикул №	Штук
PS 6-VT-SD	3246858	50

Принадлежности		

Принадлежности		
SZF 1-0,6X3,5	1204517	10

Принадлежности		
SZF 1-0,6X3,5	1204517	10

UC-TM 6, UC-TM 6 или ZB 6 (см. каталог 3)

UC-TM 6, UC-TM 6 или ZB 6 (см. каталог 3)

UC-TM 6, UC-TM 6 или ZB 6 (см. каталог 3)

### Диодные двухъярусные клеммы UKK ...

- В ассортименте диодные двухъярусные клеммы с различными схемами подключения для применения в самых разнообразных областях
- Возможность самостоятельного впаивания электронных компонентов при использовании клеммы UKK 5-BE

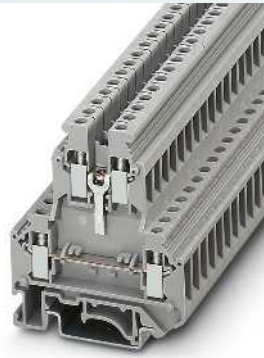
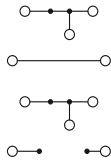

**4 (4) мм<sup>2</sup>, 32 А, двухъярусная клемма с припайванием компонентов**

FAC

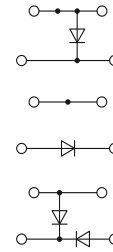

**4 (4) мм<sup>2</sup>, 32 А, диодная двухъярусная клемма**

FAC DNV GL

<b>Примечания:</b>
<sup>1)</sup> Встроены: выпрямитель В 250 С 1500, обратное напряжение: 600 В, номинальное напряжение: 250 В, номинальный ток: 1,5 А
<sup>2)</sup> Макс. ширина припаиваемого электронного компонента: 5 мм
<sup>3)</sup> Встроены: диод 1N 4007, обратное напряжение: 1300 В, допустимый ток нагрузки при длительной работе: 0,5 А

Технические характеристики	
<b>Размеры</b>	[мм]
Ширина	6,2
Длина	56
Высота NS 35/7,5	62
<b>Размеры</b>	[мм]
Ширина	6,2
Длина	56
Высота NS 32	67
<b>Максимальные электрические данные</b>	
$I_{\text{max}}$ [А]	32
$U_{\text{max}}$ [В]	500
макс. Ø [мм <sup>2</sup> ]	0,2 - 4
AWG (UL)	-
<b>Расчетные данные</b>	
Расчетное напряжение [В]	500
Номинальный ток / сечение [А] / [мм <sup>2</sup> ]	32 / 4
Расчетное сечение [мм <sup>2</sup> ]	4
Диапазон сечений AWG	24 - 12
<b>Возможности подключения</b>	
1-жильн. [мм <sup>2</sup> ]	0,2 - 4
2-жильный (одинаковые жилы) [мм <sup>2</sup> ]	0,2 - 1,5
2-жильный гибкий с кабельным наконечником TWIN [мм <sup>2</sup> ]	-
<b>Общие характеристики</b>	
Длина снятия изоляции [мм]	8
Резьба винтов	M3
Момент затяжки [Нм]	0,6 - 0,8
Изоляционный материал	PA
Класс воспламеняемости согласно UL 94	V0

Технические характеристики			
Ширина	Длина	Высота NS 35/7,5	
6,2	56	62	
Ширина	Длина	Высота NS 32	
6,2	56	67	
$I_{\text{max}}$ [А]	$U_{\text{max}}$ [В]	макс. Ø [мм <sup>2</sup> ]	AWG (UL)
32	500	0,2 - 4	-
МЭК 60947-7-1	UL / CUL	CSA	МЭК/ EN 60079-7
500	-	-	-
32 / 4	-	-	-
4	-	-	-
24 - 12	-	-	-
однож.	многож.	Кабельный наконечник с пластмассовой втулкой или без	
0,2 - 4	0,2 - 4	0,25 - 4	0,25 - 2,5
0,2 - 1,5	0,2 - 1,5	0,25 - 1,5	-
-	-	-	0,5 - 1,5
8	M3	0,6 - 0,8	PA
V0			

Технические характеристики			
Ширина	Длина	Высота NS 35/7,5	
6,2	56	62	
Ширина	Длина	Высота NS 32	
6,2	56	67	
$I_{\text{max}}$ [А]	$U_{\text{max}}$ [В]	макс. Ø [мм <sup>2</sup> ]	AWG (UL)
32	500	0,2 - 4	26-10
МЭК	UL / CUL	CSA	МЭК/ EN 60079-7
500	600	-	-
32 / 4	30 / -	-	-
4	-	-	-
24 - 12	26-10	-	-
однож.	многож.	Кабельный наконечник с пластмассовой втулкой или без	
0,2 - 4	0,2 - 4	0,25 - 4	0,25 - 2,5
0,2 - 1,5	0,2 - 1,5	0,25 - 1,5	-
-	-	-	0,5 - 1,5
8	M3	0,6 - 0,8	PA
V0			

Описание	Полюсов	Цвет
Клемма, впаиваемый элемент <sup>2)</sup>		серый
Клемма, для впаивания элемента, располагаемого слева сверху вниз и снизу справа налево <sup>2)</sup>		серый
Клемма, со встроенным диодом 1N 4007, прямое направление сверху вниз <sup>3)</sup>		серый
Клемма, со встроенным диодом 1N 4007, прямое направление снизу вверх <sup>3)</sup>		серый
Клемма, со встроенным диодом 1N 4007, прямое направление снизу слева направо <sup>3)</sup>		серый
Клемма, с двумя встроенными диодами 1N 4007, прямое направление сверху влево вниз и снизу справа налево <sup>1)</sup>		серый

Данные для заказа			
Тип	$I_{\text{max}}$	Артикул №	Штук
UKK 5-BE		3048027	50
UKK 5-2 BE		3048030	50
UKK 5-DIO/O-U		2791016	50
UKK 5-DIO/U-O		2791032	50
UKK 5-DIO/UL-UR		2791029	50
UKK 5-2DIO/O-UL/UR-UL		2791113	50

Данные для заказа			
Тип	$I_{\text{max}}$	Артикул №	Штук
UKK 5-DIO/O-U		2791016	50
UKK 5-DIO/U-O		2791032	50
UKK 5-DIO/UL-UR		2791029	50
UKK 5-2DIO/O-UL/UR-UL		2791113	50

Принадлежности		
Нрышка, ширина 2,5 мм		серый
Разделительная пластина, выравнивает ярусы в случае смещения, ширина 2,5 мм		серый
Жесткая перемычка, изолированная	10	серебристый
Отвертка		
Маркировка бокового паза		

Принадлежности			
D-UKK 3/5		2770024	50
DP-UKK 3/5		2770794	50
FBI 10- 6	32 А	0203250	10
SF-SL 0,6X3,5-100 S-VDE		1212587	10
ZB 6 (см. каталог 3)			

Принадлежности			
D-UKK 3/5		2770024	50
DP-UKK 3/5		2770794	50
FBI 10- 6	32 А	0203250	10
SF-SL 0,6X3,5-100 S-VDE		1212587	10
ZB 6 (см. каталог 3)			



**Двухъярусные клеммы со световым индикатором UKK ...**

- Встроенный световой индикатор клеммы UKK 5-LA ... отображает уровень напряжения на нижнем проходном ярусе
- Поставляются модели для трех уровней напряжения до 250 В

**Примечания:**

1) Рабочее напряжение отображается моделями, оснащенными световым индикатором.

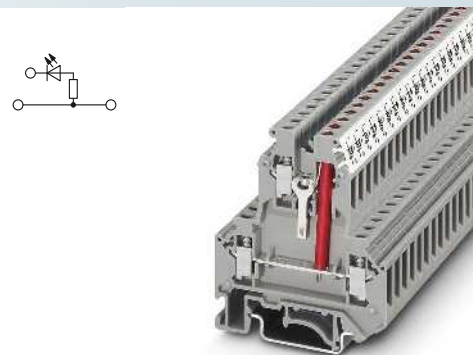

**4 (4) мм<sup>2</sup>, 32 А, двухъярусная клемма со световым индикатором**



<b>Размеры</b>	[мм]	Ширина	Длина	Высота NS 35/7,5
		<b>6,2</b>	<b>56</b>	<b>62</b>
<b>Размеры</b>	[мм]	Ширина	Длина	Высота NS 32
		<b>6,2</b>	<b>56</b>	<b>67</b>
<b>Максимальные электрические данные</b>		$I_{\text{макс.}}$ [А]	$U_{\text{макс.}}$ [В]	макс. Ø [мм <sup>2</sup> ] AWG (UL)
		<b>32</b>	<b>500<sup>1)</sup></b>	<b>0,2 - 4</b> <b>26-10</b>
<b>Расчетные данные</b>		МЭК	UL / CUL	CSA
				МЭК/ EN 60079-7
Расчетное напряжение	[В]	500 <sup>1)</sup>	600	-
Номинальный ток / сечение	[А] / [мм <sup>2</sup> ]	32 / 4	20 / -	-
Расчетное сечение	[мм <sup>2</sup> ]	4	-	-
Диапазон сечений	AWG	24 - 12	26-10	-
<b>Возможности подключения</b>		однож.	многож.	Кабельный наконечник с пластмассовой втулкой или без
1-жильн.	[мм <sup>2</sup> ]	0,2 - 4	0,2 - 4	0,25 - 4 0,25 - 2,5
2-жильный (одинаковые жилы)	[мм <sup>2</sup> ]	0,2 - 1,5	0,2 - 1,5	0,25 - 1,5 -
2-жильный гибкий с кабельным наконечником TWIN	[мм <sup>2</sup> ]	-	-	- 0,5 - 1,5
<b>Общие характеристики</b>		Длина снятия изоляции	[мм]	8
		Резьба винтов		M3
		Момент затяжки	[Нм]	0,6 - 0,8
		Изоляционный материал		PA
		Класс воспламеняемости согласно UL 94		V0

Технические характеристики				
Ширина	Длина	Высота NS 35/7,5		
<b>6,2</b>	<b>56</b>	<b>62</b>		
Ширина	Длина	Высота NS 32		
<b>6,2</b>	<b>56</b>	<b>67</b>		
$I_{\text{макс.}}$ [А]	$U_{\text{макс.}}$ [В]	макс. Ø [мм <sup>2</sup> ]	AWG (UL)	
<b>32</b>	<b>500<sup>1)</sup></b>	<b>0,2 - 4</b>	<b>26-10</b>	
МЭК	UL / CUL	CSA	МЭК/ EN 60079-7	
500 <sup>1)</sup>	600	-	-	
32 / 4	20 / -	-	-	
4	-	-	-	
24 - 12	26-10	-	-	
однож.	многож.	Кабельный наконечник с пластмассовой втулкой или без		
0,2 - 4	0,2 - 4	0,25 - 4	0,25 - 2,5	
0,2 - 1,5	0,2 - 1,5	0,25 - 1,5	-	
-	-	-	0,5 - 1,5	
Длина снятия изоляции	[мм]	8		
Резьба винтов		M3		
Момент затяжки	[Нм]	0,6 - 0,8		
Изоляционный материал		PA		
Класс воспламеняемости согласно UL 94		V0		

Описание	Полюсов	Цвет
Двухъярусная клемма, со световым индикатором для 12 – 30 В DC, 0,7 – 2,4 мА		серый
со светодиодным индикатором для 30-60 В DC, 0,8-1,8 мА		серый
со светодиодным индикатором для 110-250 В AC/DC, 0,1-0,5 мА		серый

Данные для заказа			
Тип	$I_{\text{max}}$	Артикул №	Штук
UKK 5-LA 24 RD/U-O		<b>2791320</b>	50
UKK 5-LA 60 RD/U-O		<b>2791333</b>	50
UKK 5-LA 230		<b>2791359</b>	50

Крышка, ширина 2,5 мм		серый
Разделительная пластина, выравнивает ярусы в случае смещения, ширина 2,5 мм		серый
Жесткая перемычка, изолированная	10	серебристый
Гребенчатый мостик, изолированный	2	серый
	3	серый
	10	серый
Винтовая перемычка, разделяемая, с 10 винтами, для объединения выводов изоляционными опорами IS-K...	10	серебристый
Изоляционная опора, используется в качестве проставки для коммутационной перемычки		серый
Разделительный диск, для разделения соседних перемычек, с возможностью последующего раздвижения, без контактных потерь		серый
Разделительная пластина, ширина 2,5 мм		серый
<b>Отвертка</b>		
<b>Маркировка бонового паза</b>		

Принадлежности			
D-UKK 3/5		<b>2770024</b>	50
DP-UKK 3/5		<b>2770794</b>	50
FBI 10- 6	32 А	<b>0203250</b>	10
EB 2- 6	28 А	<b>0201155</b>	100
EB 3- 6	28 А	<b>0201142</b>	100
EB 10- 6	28 А	<b>0201139</b>	10
ISSBI 10- 6	24 А	<b>0301505</b>	10
IS-K 4		<b>1302338</b>	100
TS-KK 3		<b>2770215</b>	50
ATP-UKK 3/5		<b>2778521</b>	50
SF-SL 0,6X3,5-100 S-VDE		<b>1212587</b>	10
ZB 6 (см. каталог 3)			

### Клеммы со встроенными электронными компонентами UDK ...

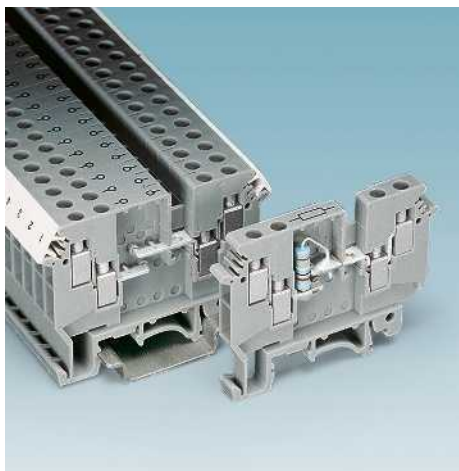

- Стабилизированные цепи тока, используемые в области автоматизации технологических процессов, передают значения измеряемых величин в виде сигналов приложенного тока от 0 до 20 мА
- Данная клемма позволяет создать в измерительной цепи отвод сигналов напряжения для их передачи на управляющий компьютер в виде аналоговых сигналов
- Четырехпроводной разъем обеспечивает удобство формирования разводки
- Нижний ярус предназначен для подключения измерительной цепи, верхний - для формирования отвода сигналов напряжения с сопротивлением больше 249 Ом

<b>Примечания:</b>
1) Ток определяется установленным конструктивным элементом.
Максимальная ширина модуля после выполнения пайки: 5 мм



**4 (6) мм<sup>2</sup>, проходная клемма, 4 подключения, с сопротивлением разности напряжений**



#### Технические характеристики

<b>Размеры</b>	[мм]	Ширина	Длина	Высота NS 35/7,5
		<b>6,2</b>	<b>63,5</b>	<b>47</b>
<b>Размеры</b>	[мм]	Ширина	Длина	Высота NS 32
		<b>6,2</b>	<b>63,5</b>	<b>52</b>
<b>Максимальные электрические данные</b>		$I_{\text{макс.}}$ [A]	$U_{\text{макс.}}$ [В]	макс. Ø [мм <sup>2</sup> ] AWG (UL)
			<b>630</b>	<b>0,2 - 6</b> -
<b>Расчетные данные</b>		МЭК	UL / CUL	CSA МЭК/ EN 60079-7
Расчетное напряжение	[В]	630	-	600 -
Номинальный ток / сечение	[А] / [мм <sup>2</sup> ]	32 <sup>1)</sup> / 4	-	10 / - -
Расчетное сечение	[мм <sup>2</sup> ]	4	-	- -
Диапазон сечений	AWG	24 - 10	-	22-10 -
<b>Возможности подключения</b>		однож.	многож.	Кабельный наконечник с пластмассовой втулкой или без
1-жильн.	[мм <sup>2</sup> ]	0,2 - 6	0,2 - 4	0,25 - 4 0,25 - 1,5
2-жильный (одинаковые жилы)	[мм <sup>2</sup> ]	0,2 - 1	0,2 - 1,5	0,25 - 1,5 -
2-жильный гибкий с кабельным наконечником TWIN	[мм <sup>2</sup> ]	-	-	- 0,5 - 1
Макс. сечение с гребенчатым мостиком	[мм <sup>2</sup> ]	2,5	2,5	- -
<b>Общие характеристики</b>				
Длина снятия изоляции	[мм]	8		
Резьба винтов		M3		
Момент затяжки	[Нм]	0,5 - 0,6		
Изоляционный материал		PA		
Класс воспламеняемости согласно UL 94		V2		

#### Данные для заказа

Описание	Полюсов	Цвет	Тип	$I_{\text{макс.}}$	Артикул №	Штук
Клемма для измерения падения напряжения, впаивания резистора с резистором 249 Ом/ ± 1%/ 1 Вт		серый	<b>UDK 4-DUR</b>		<b>2775207</b>	50
		серый	<b>UDK 4-DUR 249</b>		<b>2775249</b>	50

#### Принадлежности

Крышка, ширина 1,5 мм	Жесткая перемычка, изолированная	Гребенчатый мостик, изолированный	Винтовая перемычка, разделяемая, с 10 винтами, для объединения выводов изоляционными опорами IS-K...	Изоляционная опора, используется в качестве проставки для коммутационной перемычки	Разделительный диск, для разделения соседних перемычек, с возможностью последующего раздвижения, без контактных потерь	Отвертка	Маркировка бокового паза
	10 серебристый	2 серый 3 серый 10 серый	10 серебристый	серый	серый		
<b>D-UDK 4</b>						<b>2775113</b>	50
<b>FBI 10- 6</b>	32 A					<b>0203250</b>	10
<b>EB 2- 6</b>	26 A					<b>0201155</b>	100
<b>EB 3- 6</b>	26 A					<b>0201142</b>	100
<b>EB 10- 6</b>	26 A					<b>0201139</b>	10
<b>ISSBI 10- 6</b>	32 A					<b>0301505</b>	10
<b>IS-K 4</b>						<b>1302338</b>	100
<b>TS-KK 3</b>						<b>2770215</b>	50
<b>SF-SL 0,6X3,5-100 S-VDE</b>						<b>1212587</b>	10
<b>ZB 6 (см. каталог 3)</b>							

**Клеммы со встроенными световыми индикаторами напряжения и тока UDK ...**

**UDK 4-ULA ...**

- Светодиод отображает уровень напряжения в проходной цепи
- Обратный провод светового индикатора подключается с помощью многоконтактного стержневого разъема RS и клеммы питания UDK 4-ULA/EK

**UDK 4-ILA ...**

- Для диапазона тока от 4 до 500 мА
- Светодиод отображает течение нагрузочного тока через потребляющее устройство

<b>Примечания:</b>
1) Обратите внимание на график изменения нагрузочного тока, см. на сайте: phoenixcontact.net/products
2) К соседним клеммам.

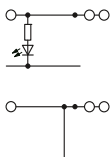

4 (6) мм<sup>2</sup>, 32 А, проходная клемма, 3 подключения с индикацией напряжения



Технические характеристики				
Ширина	Длина	Высота NS 35/7,5		
6,2	63,5	47		
Ширина	Длина	Высота NS 32		
6,2	63,5	52		
I <sub>макс.</sub> [А]	U <sub>макс.</sub> [В]	макс. Ø [мм <sup>2</sup> ]	AWG (UL)	
32	500 <sup>2)</sup>	0,2 - 6	30-10	
МЭК 60947-7-1	МЭК	UL / CUL	CSA	МЭК/ EN 60079-7
Расчетное напряжение [В]	500 <sup>2)</sup>	600	600	-
Номинальный ток / сечение [А] / [мм <sup>2</sup> ]	32 / 4	30 / -	10 / -	-
Расчетное сечение [мм <sup>2</sup> ]	4	-	-	-
Диапазон сечений AWG	24 - 10	30-10	22-12	-
<b>Возможности подключения</b>	однож.	многож.	Кабельный наконечник с пластмассовой втулкой или без	
1-жильн.	[мм <sup>2</sup> ]	0,2 - 6	0,2 - 4	0,25 - 4    0,25 - 1,5
2-жильный (одинаковые жилы)	[мм <sup>2</sup> ]	0,2 - 1	0,2 - 1,5	0,25 - 1,5    -
2-жильный гибкий с кабельным наконечником TWIN	[мм <sup>2</sup> ]	-	-	-    0,5 - 2,5
Макс. сечение с гребенчатым мостиком	[мм <sup>2</sup> ]	2,5	2,5	-    -
<b>Общие характеристики</b>				
Длина снятия изоляции [мм]	8			
Резьба винтов	M3			
Момент затяжки [Нм]	0,6 - 0,8			
Изоляционный материал	PA			
Класс воспламеняемости согласно UL 94	V2			

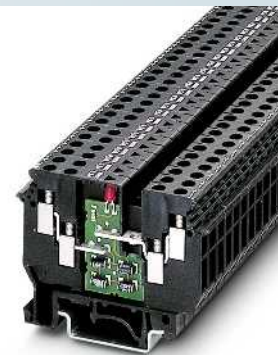

4 (6) мм<sup>2</sup>, 0,5 А, проходная клемма, 4 подключения, с индикацией силы тока до 1000 мА



Технические характеристики				
Ширина	Длина	Высота NS 35/7,5		
6,2	63,5	47		
Ширина	Длина	Высота NS 32		
6,2	63,5	52		
I <sub>макс.</sub> [А]	U <sub>макс.</sub> [В]	макс. Ø [мм <sup>2</sup> ]	AWG (UL)	
0,5 <sup>1)</sup>	500 <sup>2)</sup>	0,2 - 6	30-10	
МЭК	UL / CUL	CSA	МЭК/ EN 60079-7	
Расчетное напряжение [В]	500 <sup>2)</sup>	600	600	-
Номинальный ток / сечение [А] / [мм <sup>2</sup> ]	0,5 / 4	0,5 / -	0,5 / -	-
Расчетное сечение [мм <sup>2</sup> ]	4	-	-	-
Диапазон сечений AWG	24 - 10	30-10	22-10	-
<b>Возможности подключения</b>	однож.	многож.	Кабельный наконечник с пластмассовой втулкой или без	
1-жильн.	[мм <sup>2</sup> ]	0,2 - 6	0,2 - 4	0,25 - 4    0,25 - 1,5
2-жильный (одинаковые жилы)	[мм <sup>2</sup> ]	0,2 - 1	0,2 - 1,5	0,25 - 1,5    -
2-жильный гибкий с кабельным наконечником TWIN	[мм <sup>2</sup> ]	-	-	-    0,5 - 2,5
Макс. сечение с гребенчатым мостиком	[мм <sup>2</sup> ]	2,5	2,5	-    -
<b>Общие характеристики</b>				
Длина снятия изоляции [мм]	8			
Резьба винтов	M3			
Момент затяжки [Нм]	0,5 - 0,6			
Изоляционный материал	PA			
Класс воспламеняемости согласно UL 94	V2			

<b>Размеры</b>	[мм]
<b>Размеры</b>	[мм]
<b>Максимальные электрические данные</b>	
<b>Расчетные данные</b>	
Расчетное напряжение [В]	500 <sup>2)</sup>
Номинальный ток / сечение [А] / [мм <sup>2</sup> ]	32 / 4
Расчетное сечение [мм <sup>2</sup> ]	4
Диапазон сечений AWG	24 - 10
<b>Возможности подключения</b>	
1-жильн.	[мм <sup>2</sup> ]
2-жильный (одинаковые жилы)	[мм <sup>2</sup> ]
2-жильный гибкий с кабельным наконечником TWIN	[мм <sup>2</sup> ]
Макс. сечение с гребенчатым мостиком	[мм <sup>2</sup> ]
<b>Общие характеристики</b>	
Длина снятия изоляции [мм]	8
Резьба винтов	M3
Момент затяжки [Нм]	0,6 - 0,8
Изоляционный материал	PA
Класс воспламеняемости согласно UL 94	V2

Данные для заказа			
Тип	I <sub>макс.</sub>	Артикул №	Штук
UDK 4-ULA 24 RD/O-U		2775045	50
UDK 4-ULA 48 RD/O-U		2775032	50
UDK 4-ULA 230		2775058	50
UDK 4-ULA/EK		2775029	50
RS		2775126	1

Данные для заказа			
Тип	I <sub>макс.</sub>	Артикул №	Штук
UDK 4-ILA 500		2775061	50

Описание	Полюсов	Цвет
Клеммы с индикатором напряжения, для установки на монтажную рейку NS 32... или NS 35... со световым индикатором 15-30 В пост. тока с индикатором на 30 - 60 В DC с индикатором 110 - 230 В AC/DC		серый серый серый
Клемма электропитания, для подачи потенциала на общую шину RS, I <sub>макс.</sub> 2 А		синий
Общая шина, устанавливается в клемме, проходит вдоль клеммной группы, длина: 1 м, Ø 3 мм		серебристый
Клемма с индикатором тока, для установки на монтажную рейку NS 32... или NS 35..., о наличии тока во вспомогательной цепи свидетельствует горящий светодиод		черный

Принадлежности			
D-UDK 4		2775113	50
FBI 10- 6	32 А	0203250	10
EB 2- 6	26 А	0201155	100
EB 3- 6	26 А	0201142	100
EB 10- 6	26 А	0201139	10
TS-KK 3		2770215	50
SF-SL 0,6X3,5-100 S-VDE		1212587	10
ZB 6 (см. каталог 3)			

Принадлежности			
D-UDK 4		2775113	50
FBI 10- 6	32 А	0203250	10
EB 2- 6	26 А	0201155	100
EB 3- 6	26 А	0201142	100
EB 10- 6	26 А	0201139	10
TS-KK 3		2770215	50
SF-SL 0,6X3,5-100 S-VDE		1212587	10
ZB 6 (см. каталог 3)			

Нрышка, ширина 1,5 мм		серый
Жесткая перемычка, изолированная		
Гребенчатый мостик, изолированный	10	серебристый
	2	серый
	3	серый
	10	серый
Разделительный диск, для разделения соседних перемычек, с возможностью последующего раздвижения, без контактных потерь		серый
Отвертка		
Маркировка бокового паза		

### Клеммная колодка для подключения термопар МTKD-...

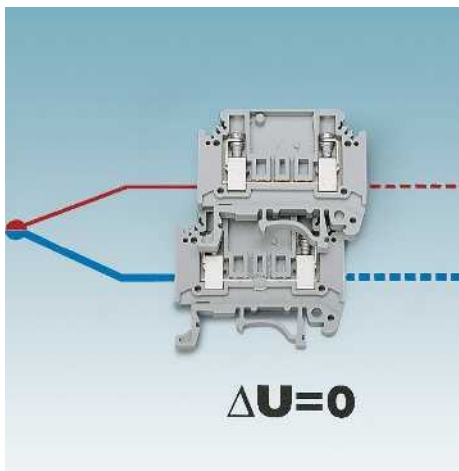

- Данные специальные клеммы предназначены для удлинения уравнильных проводов термоэлемента в соответствующей измерительной цепи
- Уравнильные провода изготавливаются из материалов с тем же показателем термонапряжения, что и термоэлементы, если температура не превышает 200 °С
- Таким образом предотвращается возникновение ложных термонапряжений в точках соединения "термоэлемент/клемма/уравнильный провод" и обеспечивается соблюдение основных значений в соответствии с требованиями EN 60584/DIN EN 60584

#### Примечания:

1) Напряжение относительно расположенной рядом проходной клеммы МTK.

Таблица для выбора клемм для подключения термопар приведена на сайте: phoenixcontact.net/products

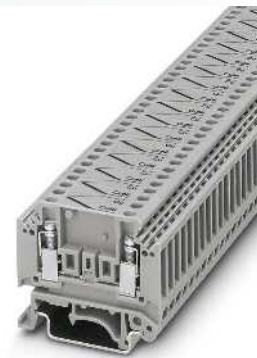

2,5 (4) мм<sup>2</sup>, пара проходных клемм



#### Технические характеристики

Размеры	[мм]	
Размеры	[мм]	
<b>Максимальные электрические данные</b>		
<b>Расчетные данные</b>		
Расчетное напряжение	[В]	400 <sup>1)</sup>
Номинальный ток / сечение	[А] / [мм <sup>2</sup> ]	1 / -
Расчетное сечение	[мм <sup>2</sup> ]	2,5
Диапазон сечений	AWG	24 - 12
<b>Возможности подключения</b>		
1-жильн.	[мм <sup>2</sup> ]	0,2 - 4
<b>Общие характеристики</b>		
Длина снятия изоляции	[мм]	7
Резьба винтов		M3
Момент затяжки	[Нм]	0,6 - 0,8
Изоляционный материал		PA
Класс воспламеняемости согласно UL 94		V0

Ширина	Длина	Высота NS 35/7,5	
10,4	46,2	39,9	
Ширина	Длина	Высота NS 32	
10,4	46,2	44,9	
I <sub>макс.</sub> [А]	U <sub>макс.</sub> [В]	макс. Ø [мм <sup>2</sup> ]	AWG (UL)
1	400 <sup>1)</sup>	0,2 - 4	28-12
МЭК 60947-7-1	UL / CUL	CSA	МЭК/ EN 60079-7
МЭК			
400 <sup>1)</sup>	300	-	-
1 / -	10 / -	-	-
2,5	-	-	-
24 - 12	28-12	-	-
однож.	многож.	Кабельный наконечник с пластмассовой втулкой или без	
0,2 - 4	0,2 - 2,5	0,2 - 1,5	0,2 - 1,5

#### Данные для заказа

Описание	Цвет
Клемма термопара для CU/CUNI44, медь / константан, тип США Т	серый
Клемма термопара для FE/CUNI44, железо / константан, тип США J	серый
Клемма термопара для NICR/CUNI44, никель-хром / константан, тип США E	серый
Клемма термопара для NICRSI/NISI, никель-хром-кремний / никель-кремний, тип США N	серый
Клемма термопара для NICR/NI, никель-хром / никель, тип США K	серый
Клемма термопара для E-CU/A-CU, медь / медь-никель, тип США R	серый
Клемма термопара для S-CU/E-CU, медный сплав (S-Kupfer) / медь, тип США B	серый

Тип	Артикул №	Штук
MTKD-CU/CUNI	3100059	50
MTKD-FE/CUNI	3100046	50
MTKD-NICR/CUNI	3100075	50
MTKD-NICRSI/NISI	5043321	50
MTKD-NICR/NI	3100062	50
MTKD-E-CU/A-CU	3100091	50
MTKD-S-CU/E-CU	3100101	50

#### Принадлежности

Крышка, ширина 1 мм	серый
Разделительная перегородка, для визуального разделения и электрической изоляции клеммных групп, толщина 1,0 мм	серый
Отвертка	
Маркировка бокового паза	

D-MTK	3101029	50
ATS-MTK	3101223	50
SZS 1,0X4,0 VDE	1205066	10
ZB 10 (см. каталог 3)		

**Клемма с коммутируемым заземлением GTF 76**

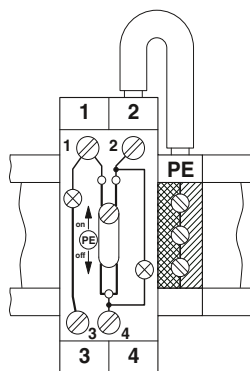

6 (10) мм<sup>2</sup>, 57 А, разделительная заземляющая клемма



**Технические характеристики**

<b>Размеры</b>	[мм]	Ширина	Длина	Высота NS 35/7,5
		22,5	64,5	54
<b>Размеры</b>	[мм]	Ширина	Длина	Высота NS 32
		22,5	64,5	59
<b>Максимальные электрические данные</b>		I <sub>мкс.</sub> [А]	U <sub>мкс.</sub> [В]	макс. Ø [мм <sup>2</sup> ] AWG (UL)
		57	110 <sup>1)</sup>	0,5 - 10 26-8
<b>Расчетные данные</b>		МЭК	UL / CUL	CSA
				МЭК/ EN 60079-7
Расчетное напряжение	[В]	110 <sup>1)</sup>	250	-
Номинальный ток / сечение	[А] / [мм <sup>2</sup> ]	41 / 6	50 / -	-
Расчетное сечение	[мм <sup>2</sup> ]	6	-	-
Диапазон сечений	AWG	20 - 8	26-8	-
<b>Возможности подключения</b>		однож.	многож.	Кабельный наконечник с пластмассовой втулкой или без
1-жильн.	[мм <sup>2</sup> ]	0,5 - 10	0,5 - 6	0,5 - 10 0,5 - 4
2-жильный (одинаковые жилы)	[мм <sup>2</sup> ]	0,5 - 6	0,5 - 6	0,5 - 6 -
2-жильный гибкий с кабельным наконечником TWIN	[мм <sup>2</sup> ]	-	-	- 0,5 - 4
<b>Общие характеристики</b>		Длина снятия изоляции	[мм]	12
		Резьба винтов		M4
		Момент затяжки	[Нм]	1,2 - 1,5
		Изоляционный материал		PA
		Класс воспламеняемости согласно UL 94		V0

В стандарте EN 60204-1/VDE 0113-1 "Электрооборудование машин и механизмов", часть 1, раздел 9.4.3.1. говорится о том, что

„Короткое замыкание на землю, возникающее в цепи управления, не должно приводить к самопроизвольному пуску, опасному перемещению машин и механизмов или препятствовать их останову“.

– Проверка выполнения этого требования производится с помощью клемм GTF 76 с коммутируемым заземлением

– Если размыкатель находится в положении "on" ("вкл"), желтый индикатор свидетельствует о нормальном заземлении

– При выключенном положении "off" красный индикатор загорится, если в цепи управления произойдет замыкание на землю

**Указание:**

– Из-за возникновения асимметрии в изоляции проводников при разомкнутом ползунковом контакте красный индикатор может гореть слабым светом и при отсутствии короткого замыкания. Данное обстоятельство не влияет на функционирование цепи и не требует принятия мер защиты, оговоренных в стандарте VDE

**Внимание!**

– Во время проведения испытания изоляции в соответствии с требованиями EN 60204-1/VDE 0113-1 необходимо отсоединить проводники от зажимов клеммы GTF 76 или шунтировать зажимы. В противном случае световой индикатор выйдет из строя или произойдет короткое замыкание

**Примечания:**

1) 250 В для GTF 76/230

Описание	Цвет
Клемма с коммутируемым заземлением, для установки на монтажную шину NS 32..., NS 35... или NS 35/15-2,3 для 110-250 В пер. или пост. тока, ток: 0,5-1 мА	серый
Клемма с коммутируемым заземлением, для установки на монтажную шину NS 32..., NS 35... или NS 35/15-2,3 для 24-48 В пер. или пост. тока, ток: 3,5-8 мА	серый

<b>Отвертка</b>
Маркировка бонового паза

**Данные для заказа**

Тип	Артикул №	Штук
GTF 76/230	3121012	10
GTF 76/ 48	3121025	10

**Принадлежности**

SZS 1,0X4,0 VDE	1205066	10
ZB 10 (см. каталог 3)		

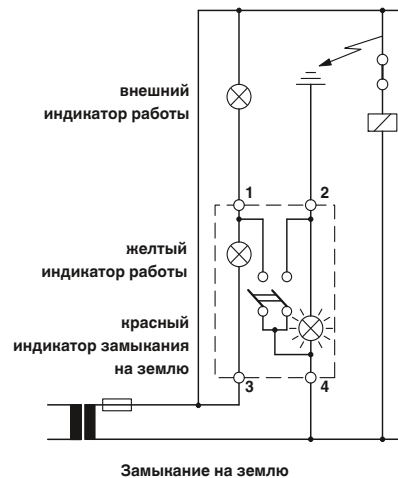
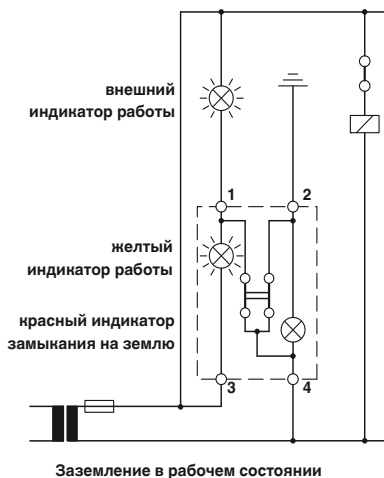



### Проходные клеммы с плоскими контактами UVKB ... и УНК ...



#### Клеммы UVKB

- Во многих случаях фронтальное расположение плоских выводов обеспечивает наиболее оптимальное подсоединение. Это имеет особое значение в условиях ограниченного монтажного пространства и при расположении рядом с клеммной группой кабельного канала
- Стенка корпуса немного выступает над металлической частью, поэтому для подсоединения применяются полностью изолированные наконечники
- Шлицованные штекеры позволяют подсоединять вместо одного наконечника под плоский вывод 6,3 мм, одного полностью изолированного или двух неизолированных наконечников 2,8 мм

#### Клеммы УНК

- Благодаря характерному расположению по три плоских вывода на одну точку подсоединения клеммы УНК... обеспечивают следующие преимущества:
- Экономия на клеммах и перемычках
  - Удобное использование благодаря хорошему обзору и доступности выводов, а также быстрое выполнение подсоединений.
  - Привлекательный внешний вид благодаря вводу проводников в боковые кабельные каналы.
  - Расположение маркировочных обозначений спереди.

Примечания:
Описание подходящих плоских штекеров приведено в каталоге 3.
<sup>1)</sup> Значение тока и напряжения для плоских соединителей согласно EN 61210 зависят от номинального размера, материала и типа изоляции втулки, а также от сечения кабеля



4 (4) мм<sup>2</sup>, 29 А, проходной блок зажимов, с винтовыми и плоскими контактами



Размеры	[мм]
Размеры	[мм]
Максимальные электрические данные	
<b>Расчетные данные</b>	
Расчетное напряжение	[В]
Номинальный ток / сечение	[А] / [мм <sup>2</sup> ]
Расчетное сечение	[мм <sup>2</sup> ]
Диапазон сечений	AWG
<b>Возможности подключения для винтовых зажимов</b>	
1-жильн.	[мм <sup>2</sup> ]
2-жильный (одинаковые жилы)	[мм <sup>2</sup> ]
2-жильный гибкий с кабельным наконечником TWIN	[мм <sup>2</sup> ]
Макс. сечение с гребенчатым мостиком	[мм <sup>2</sup> ]
<b>Общие характеристики</b>	
Длина снятия изоляции	[мм]
Резьба винтов	
Момент затяжки	[Нм]
Изоляционный материал	
Класс воспламеняемости согласно UL 94	

Технические характеристики				
Ширина	Длина	Высота NS 35/7,5		
6,2	68	44		
Ширина	Длина	Высота NS 32		
6,2	68	49		
I <sub>max</sub> [А]	U <sub>max</sub> [В]	макс. Ø [мм <sup>2</sup> ]	AWG (UL)	
29 <sup>1)</sup>	500 <sup>1)</sup>	0,2 - 4	28-12	
МЭК	UL / CUL	CSA	МЭК/ EN 60079-7	
500 <sup>1)</sup>	300	-	-	
29 / 4	25 / -	-	-	
4	-	-	-	
24 - 12	28-12	-	-	
<b>Возможности подключения для винтовых зажимов</b>		однож.	многож.	Кабельный наконечник с пластмассовой втулкой или без
0,2 - 4	0,2 - 4	0,25 - 4	0,25 - 2,5	0,25 - 2,5
0,2 - 1,5	0,2 - 1,5	0,25 - 1,5	-	-
-	-	-	0,5 - 2,5	-
4	4	-	-	-

Описание	Полюсов	Цвет
Клемма для установки на монтажную шину NS 32... или NS 35..., со шлицованными плоскими штекерами 6,3/2,8 мм <sup>1)</sup>		серый

Крышка, ширина 2,2 мм		серый
Крышка, ширина 2,3 мм		серый
Жесткая перемычка, изолированная	10	серебристый
Гребенчатый мостик, изолированный		
	2	серый
	3	серый
	10	серый
Винтовая перемычка, разделяемая, с 10 винтами, для объединения выводов изоляционными опорами IS-K...	10	серебристый
Изоляционная опора, используется в качестве проставки для коммутационной перемычки		серый
Разделительный диск, для разделения соседних перемычек, с возможностью последующего раздвижения, без контактных потерь		серый
Разделительная пластина, для визуального и электрического разделения клеммных групп, толщина 2,3 мм		серый
Гнездо для щупа тестера		серебристый
Гнездо для щупа тестера, изолированное, применяются только совместно с компонентами FBI, ISSBI		серебристый
Отвертка		
Маркировка средней гайки		

Данные для заказа			
Тип	I <sub>max</sub>	Артикул №	Штук
UVKB 4-FS(6-2,8-0,8)		1954016	50

Принадлежности		
D-UVKB 4		1920024 50
FBI 10- 6	24 А	0203250 10
EB 2- 6	24 А	0201155 100
EB 3- 6	24 А	0201142 100
EB 10- 6	24 А	0201139 10
ISSBI 10- 6	24 А	0301505 10
IS-K 4		1302338 100
TS-K		1302215 50
PSB 3/10/4		0601292 10
PSBJ 3/13/4		0201304 10
SF-SL 0,6X3,5-100 S-VDE		1212587 10
ZB 6 (см. каталог 3)		

Универсальные клеммные блоки со специальными соединениями UK



6 (6) мм<sup>2</sup>, 32 А, проходная клемма, с плоскими контактами



4 (4) мм<sup>2</sup>, 40 А, проходная клемма, с винтовым и плоским штекерным подключением



6 (6) мм<sup>2</sup>, 40 А, проходная клемма, с плоским разъемом

ERC DNV GL

ERC

ERC

Технические характеристики			
Ширина	Длина	Высота NS 35/7,5	
6,2	68	44	
Ширина	Длина	Высота NS 32	
6,2	68	49	
I <sub>макс.</sub> [А]	U <sub>макс.</sub> [В]	макс. Ø [мм <sup>2</sup> ]	AWG (UL)
32 <sup>1)</sup>	800 <sup>1)</sup>	0,5 - 6	-
МЭК	UL / CUL	CSA	МЭК/ EN 60079-7
800 <sup>1)</sup>	300	-	-
32 <sup>1)</sup> / 4	25 / -	-	-
4	-	-	-
20 - 10	-	-	-
однож.	многож.	Кабельный наконечник с пластмассовой втулкой или без	
0,5 - 6	0,5 - 6	-	-
-	-	-	-
-	-	-	-
-	-	-	-
PA	-	-	-
V2	-	-	-

Технические характеристики			
Ширина	Длина	Высота NS 35/7,5	
6,2	54	51,5	
Ширина	Длина	Высота NS 32	
6,2	54	56,5	
I <sub>макс.</sub> [А]	U <sub>макс.</sub> [В]	макс. Ø [мм <sup>2</sup> ]	AWG (UL)
40 <sup>1)</sup>	800 <sup>1)</sup>	0,2 - 4	28-12
МЭК	UL / CUL	CSA	МЭК/ EN 60079-7
800 <sup>1)</sup>	250	600	-
32 <sup>1)</sup> / 4	25 / -	20 / -	-
4	-	-	-
24 - 12	28-12	28-14	-
однож.	многож.	Кабельный наконечник с пластмассовой втулкой или без	
0,2 - 4	0,2 - 4	0,25 - 4	0,25 - 2,5
0,2 - 1,5	0,2 - 1,5	0,25 - 1,5	-
-	-	-	0,5 - 2,5
4	4	-	-
-	-	-	-
9	-	-	-
M3	-	-	-
0,6 - 0,8	-	-	-
PA	-	-	-
V2	-	-	-

Технические характеристики			
Ширина	Длина	Высота NS 35/7,5	
6,2	54	51,5	
Ширина	Длина	Высота NS 32	
6,2	54	56,5	
I <sub>макс.</sub> [А]	U <sub>макс.</sub> [В]	макс. Ø [мм <sup>2</sup> ]	AWG (UL)
40 <sup>1)</sup>	800 <sup>1)</sup>	0,5 - 6	-
МЭК	UL / CUL	CSA	МЭК/ EN 60079-7
800 <sup>1)</sup>	250	600	-
40 <sup>1)</sup> / -	25 / -	20 / -	-
-	-	-	-
20 - 10	-	22-14	-
однож.	многож.	Кабельный наконечник с пластмассовой втулкой или без	
0,5 - 6	0,5 - 6	-	-
-	-	-	-
-	-	-	-
-	-	-	-
PA	-	-	-
V2	-	-	-

Данные для заказа			
Тип	I <sub>макс.</sub>	Артикул №	Штук
UVKB 4-FS/FS(8-2,8-0,8)		1953017	50

Данные для заказа			
Тип	I <sub>макс.</sub>	Артикул №	Штук
УНК 4-FS(8-2,8-0,8)		2017237	50

Данные для заказа			
Тип	I <sub>макс.</sub>	Артикул №	Штук
УНК 4-FS/FS(12-2,8-0,8)		2017224	50

Принадлежности			
D-UVKB 4		1920024	50
FBI 10- 6	24 А	0203250	10
ISSBI 10- 6	24 А	0301505	10
IS-K 4		1302338	100
TS-K		1302215	50
PSB 3/10/4		0601292	10
PSBJ 3/13/4		0201304	10
ZB 6 (см. каталог 3)			

Принадлежности			
D-НК 4		2002022	50
EB 2- 6	30 А	0201155	100
EB 3- 6	30 А	0201142	100
EB 10- 6	30 А	0201139	10
D-UVK 4		1922022	50
SF-SL 0,6X3,5-100 S-VDE		1212587	10
ZB 6 (см. каталог 3)			

Принадлежности			
D-НК 4		2002022	50
D-UVK 4		1922022	50
ZB 6 (см. каталог 3)			

### Проходные клеммы с плоскими контактами VBST ... и PVB ...

#### Примечания:

1) Значение тока и напряжения для плоских соединителей согласно EN 61210 зависят от номинального размера, материала и типа изоляции втулки, а также от сечения кабеля

2) Номинальный ток каждого вывода под плоский разъем: 13 А.

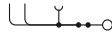

2,5 (4) мм<sup>2</sup>, 32 А, проходная клемма, с винтовым и плоским штекерным подключением



Технические характеристики				
Ширина	Длина	Высота NS 35/7,5		
6,2	72	39,5		
I <sub>макс.</sub> [А]	U <sub>макс.</sub> [В]	макс. Ø [мм <sup>2</sup> ]	AWG (UL)	
32 <sup>2)</sup>	800 <sup>1)</sup>	0,2 - 4	30-10	
Расчетные данные	МЭК	UL / CUL	CSA	МЭК/ EN 60079-7
Расчетное напряжение [В]	800 <sup>1)</sup>	300	600	-
Номинальный ток / сечение [А] / [мм <sup>2</sup> ]	24 / 2,5	20 / -	20 / -	-
Расчетное сечение [мм <sup>2</sup> ]	4	-	-	-
Диапазон сечений AWG	24 - 12	30-10	30-10	-
Возможности подключения для винтовых зажимов	однож.	многож.	Кабельный наконечник с пластмассовой втулкой или без	
1-жильн. [мм <sup>2</sup> ]	0,2 - 4	0,2 - 2,5	0,25 - 4	0,25 - 2,5
2-жильный (одинаковые жилы) [мм <sup>2</sup> ]	0,2 - 1,5	0,2 - 1,5	0,25 - 1	-
2-жильный гибкий с кабельным наконечником TWIN [мм <sup>2</sup> ]	-	-	-	0,5 - 1,5
Макс. сечение с гребенчатым мостиком [мм <sup>2</sup> ]	2,5	2,5	-	-
Общие характеристики				
Длина снятия изоляции [мм]	8			
Резьба винтов	M3			
Момент затяжки [Нм]	0,6 - 0,8			
Изоляционный материал	PA			
Класс воспламеняемости согласно UL 94	V0			

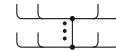

6 (6) мм<sup>2</sup>, 30 А, клеммный блок с плоскими контактами для объединения потенциалов



Технические характеристики				
Ширина	Длина	Высота NS 35/7,5		
17	80	43,5		
I <sub>макс.</sub> [А]	U <sub>макс.</sub> [В]	макс. Ø [мм <sup>2</sup> ]	AWG (UL)	
30 <sup>1)</sup>	800 <sup>1)</sup>	0,5 - 6	-	
Расчетные данные	МЭК	UL / CUL	CSA	МЭК/ EN 60079-7
Расчетное напряжение [В]	800 <sup>1)</sup>	-	-	-
Номинальный ток / сечение [А] / [мм <sup>2</sup> ]	30 <sup>1)</sup> / 4	-	-	-
Расчетное сечение [мм <sup>2</sup> ]	4	-	-	-
Диапазон сечений AWG	20 - 10	-	-	-
Возможности подключения для винтовых зажимов	однож.	многож.	Кабельный наконечник с пластмассовой втулкой или без	
0,5 - 6 [мм <sup>2</sup> ]	0,5 - 6	-	-	-
0,2 - 1,5 [мм <sup>2</sup> ]	-	-	-	-
- [мм <sup>2</sup> ]	-	-	-	-
2,5 [мм <sup>2</sup> ]	-	-	-	-
Общие характеристики				
Длина снятия изоляции [мм]	-			
Резьба винтов	-			
Момент затяжки [Нм]	0,6 - 0,8			
Изоляционный материал	PA			
Класс воспламеняемости согласно UL 94	V2			

#### Данные для заказа

Описание	Полюсов	Цвет
<b>Клемма</b> , для установки на монтажную рейку NS 35... с двумя шлицованными плоскими штекерами 6,3/2,8 мм и двумя рядами шунтирования для вставных перемычек FBS ...6		серый
<b>Клемма</b> , для установки на монтажную шину NS 35... с тремя шлицованными плоскими штекерами 6,3/2,8 мм		серый
<b>Разветвитель цепей</b> , для установки на монтажную рейку NS 35... с шлицованными плоскими штекерами 6,3/2,8 мм, 8 гнезд, ширина клеммы: 17 мм		серый
<b>Разветвитель цепей</b> , для установки на монтажную рейку NS 35... с шлицованными плоскими штекерами 6,3/2,8 мм, 12 гнезд, ширина клеммы: 23,2 мм		серый
<b>Разветвитель цепей</b> , для установки на монтажную рейку NS 35... с шлицованными плоскими штекерами 6,3/2,8 мм, 20 гнезд, ширина клеммы: 35,6 мм		серый
<b>Разветвитель цепей</b> , для установки на монтажную рейку NS 35... с шлицованными плоскими штекерами 6,3/2,8 мм, 40 гнезд, ширина клеммы: 66,6 мм		серый

Тип	Артикул №	Штук
VBSTB 4-FS (6-2,8-0,8)	3070435	50
VBST 4-FS(6-2,8-0,8)	0852012	50
PVB 2	0870023	10
PVB 3	0870036	10
PVB 5	0870052	10
PVB10	0870120	5

#### Принадлежности

<b>Нрышка и разделительная пластина</b> , ширина 2,2 мм	серый
<b>Гребенчатый мостик</b> , изолированный	
	2 серый
	3 серый
	10 серый
<b>Отвертка</b>	
Маркировка средней гайки	

D-TP-VBS	0851026	50
EB 2-6	0201155	100
EB 3-6	0201142	100
EB 10-6	0201139	10
SF-SL 0,6X3,5-100 S-VDE	1212587	10
ZB 6 (см. каталог 3)		

#### Данные для заказа

Тип	Артикул №	Штук
PVB 2	0870023	10
PVB 3	0870036	10
PVB 5	0870052	10
PVB10	0870120	5

#### Принадлежности

ZB 6 (см. каталог 3)		
----------------------	--	--

**Прходные клеммы с плоскими контактами USK ...**

**Примечания:**  
 1) Значение тока и напряжения для плоских соединителей согласно EN 61210 зависят от номинального размера, материала и типа изоляции втулки, а также от сечения кабеля  
 Описание подходящих плоских штекеров приведено в каталоге 3.



**4 (4) мм<sup>2</sup>, 32 А, проходная клемма, с винтовым и плоским штекерным подключением**



**6 (6) мм<sup>2</sup>, 32 А, проходная клемма, с плоскими контактами**



Технические характеристики					
Размеры	Ширина	Длина	Высота NS 35/7,5		
	6,2	42,5	45,5		
Размеры	Ширина	Длина	Высота NS 32		
	6,2	42,5	50,5		
Максимальные электрические данные	I <sub>макс.</sub> [А]	U <sub>макс.</sub> [В]	макс. Ø [мм <sup>2</sup> ]	AWG (UL)	
	32 <sup>1)</sup>	800 <sup>1)</sup>	0,2 - 4	28-12	
Расчетные данные	МЭК	UL / CUL	CSA	МЭК/ EN 60079-7	
	Расчетное напряжение [В]	800 <sup>1)</sup>	600	600	-
	Номинальный ток / сечение [А] / [мм <sup>2</sup> ]	32 <sup>1)</sup> / 4	20 / -	20 / -	-
	Расчетное сечение [мм <sup>2</sup> ]	4	-	-	-
	Диапазон сечений AWG	24 - 12	28-12	28-12	-
Возможности подключения	однож.	многож.	Кабельный наконечник с пластмассовой втулкой или без		
	1-жильн. [мм <sup>2</sup> ]	0,2 - 4	0,2 - 4	0,25 - 4	0,25 - 2,5
	2-жильный (одинаковые жилы) [мм <sup>2</sup> ]	0,2 - 1	0,2 - 1,5	0,25 - 1,5	-
	2-жильный гибкий с кабельным наконечником TWIN [мм <sup>2</sup> ]	-	-	-	0,5 - 2,5
	Макс. сечение с гребенчатым мостиком [мм <sup>2</sup> ]	2,5	2,5	-	-
Общие характеристики	Длина снятия изоляции [мм]	9			
	Резьба винтов	M3			
	Момент затяжки [Нм]	0,6 - 0,8			
	Изоляционный материал	PA			
	Класс воспламеняемости согласно UL 94	V2			



Технические характеристики					
Размеры	Ширина	Длина	Высота NS 35/7,5		
	6,2	42,5	45,5		
Размеры	Ширина	Длина	Высота NS 32		
	6,2	42,5	50,5		
Максимальные электрические данные	I <sub>макс.</sub> [А]	U <sub>макс.</sub> [В]	макс. Ø [мм <sup>2</sup> ]	AWG (UL)	
	32 <sup>1)</sup>	800 <sup>1)</sup>	0,5 - 6	-	
Расчетные данные	МЭК	UL / CUL	CSA	МЭК/ EN 60079-7	
	Расчетное напряжение [В]	800 <sup>1)</sup>	600	600	-
	Номинальный ток / сечение [А] / [мм <sup>2</sup> ]	32 <sup>1)</sup> / 4	20 / -	20 / -	-
	Расчетное сечение [мм <sup>2</sup> ]	4	-	-	-
	Диапазон сечений AWG	20 - 10	-	-	-
Возможности подключения	однож.	многож.	Кабельный наконечник с пластмассовой втулкой или без		
	0,5 - 6	0,5 - 6	-	-	
	-	-	-	-	
	-	-	-	-	
	-	-	-	-	
Общие характеристики	Длина снятия изоляции [мм]	-			
	Резьба винтов	M3			
	Момент затяжки [Нм]	-			
	Изоляционный материал	PA			
	Класс воспламеняемости согласно UL 94	V2			

Данные для заказа			
Тип	I <sub>макс.</sub>	Артикул №	Штук
USK 4-FSR(4-2,8-0,8)		0270018	50

Данные для заказа			
Тип	I <sub>макс.</sub>	Артикул №	Штук
USK 4-FS/FS(8-2,8-0,8)		0271017	50

Принадлежности			
D-USK 4/10		0260028	50
EB 2- 6	24 А	0201155	100
EB 3- 6	24 А	0201142	100
EB 10- 6	24 А	0201139	10
SF-SL 0,6X3,5-100 S-VDE		1212587	10

Принадлежности			
D-USK 4/10		0260028	50

Маркировка средней гайки

ZB 6 (см. каталог 3)

ZB 6 (см. каталог 3)

### Двухъярусные клеммы UKK ... с винтовыми/фланцевыми разъемами

#### Примечания:

#### Важные указания:

Для шунтирования клемм предварительно следует удалить разделительную перегородку.

Описание подходящих плоских штекеров приведено в каталоге 3.

<sup>1)</sup> Значение тока и напряжения для плоских соединителей согласно EN 61210 зависят от номинального размера, материала и типа изоляции втулки, а также от сечения кабеля



**4 (4) мм<sup>2</sup>, 20 А, двухъярусная клемма с винтовым и плоским штекерным подключением**

ERC

#### Технические характеристики

Размеры	[мм]	
Размеры	[мм]	
Максимальные электрические данные		
Расчетные данные		
Расчетное напряжение	[В]	400 <sup>1)</sup>
Номинальный ток / сечение	[А] / [мм <sup>2</sup> ]	20 <sup>1)</sup> / 4
Расчетное сечение	[мм <sup>2</sup> ]	4
Диапазон сечений	AWG	24 - 12
Возможности подключения		
1-жильн.	[мм <sup>2</sup> ]	0,2 - 4
2-жильный (одинаковые жилы)	[мм <sup>2</sup> ]	0,2 - 1
2-жильный гибкий с кабельным наконечником TWIN	[мм <sup>2</sup> ]	-
Макс. сечение с гребенчатым мостиком	[мм <sup>2</sup> ]	4
Общие характеристики		
Длина снятия изоляции	[мм]	8
Резьба винтов		M3
Момент затяжки	[Нм]	0,6 - 0,8
Изоляционный материал		PA
Класс воспламеняемости согласно UL 94		V2

Ширина	Длина	Высота NS 35/7,5	
6,2	72	59	
Ширина	Длина	Высота NS 32	
6,2	72	64	
I <sub>макс.</sub> [А]	U <sub>макс.</sub> [В]	макс. Ø [мм <sup>2</sup> ]	AWG (UL)
20 <sup>1)</sup>	400 <sup>1)</sup>	0,2 - 4	30-10
МЭК	UL / CUL	CSA	МЭК/ EN 60079-7
20 <sup>1)</sup>	300	-	-
20 <sup>1)</sup> / 4	20 / -	-	-
4	-	-	-
24 - 12	30-10	-	-
Возможности подключения	однож.	многож.	Кабельный наконечник с пластмассовой втулкой или без
0,2 - 4	0,2 - 4	0,25 - 4	0,25 - 2,5
0,2 - 1	0,2 - 1,5	0,25 - 1,5	-
-	-	-	0,5 - 1,5
4	2,5	-	-

Описание	Полюсов	Цвет
Двухъярусная клемма, с ножевым размыкателем, для установки на монтажную рейку NS 32... или NS 35..., с винтовыми зажимами и шлицованными плоскими штекерами 6,3/2,8 мм		серый
Двухъярусная клемма, с ножевым размыкателем, для установки на монтажную рейку NS 32... или NS 35..., по обеим сторонам с шлицованными плоскими штекерами 6,3/2,8 мм		серый

Данные для заказа			
Тип	I <sub>макс.</sub>	Артикул №	Штук
UKK 4-FS		2770561	50

Крышка, ширина 1,5 мм	серый
Жесткая перемычка, изолированная	10 серебристый
Гребенчатый мостик, изолированный	2 серый
	3 серый
	10 серый
	10 серебристый
Винтовая перемычка, разделяемая, с 10 винтами, для объединения выводов изоляционными опорами IS-K...	10 серебристый
Изоляционная опора, используется в качестве проставки для коммутационной перемычки	серый
Гнездо для щупа тестера	серебристый
Гнездо для щупа тестера, изолированное, применяются только совместно с компонентами FBI, ISSBI	серебристый
Отвертка	
Маркировка бонового паза	

Принадлежности			
Тип	I <sub>макс.</sub>	Артикул №	Штук
D-UKK 4		2770558	50
FBI 10- 6	20 А	0203250	10
EB 2- 6	20 А	0201155	100
EB 3- 6	20 А	0201142	100
EB 10- 6	20 А	0201139	10
ISSBI 10- 6	20 А	0301505	10
IS-K 4		1302338	100
PSB 3/10/4		0601292	10
PSBJ 3/13/4		0201304	10
SF-SL 0,6X3,5-100 S-VDE		1212587	10
ZB 6 (см. каталог 3)			



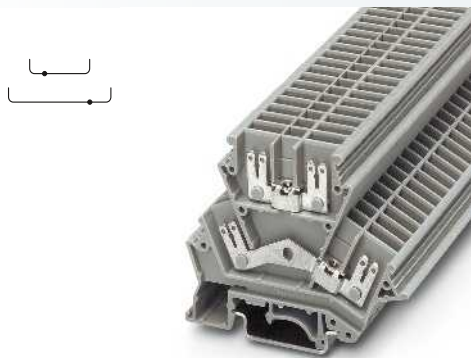

6 (6) мм<sup>2</sup>, 20 А, двухъярусная клемма с плоскими контактами

ERC 9A

**Технические характеристики**

Ширина	Длина	Высота NS 35/7,5	
6,2	72	59	
Ширина	Длина	Высота NS 32	
6,2	72	64	
I <sub>макс.</sub> [А]	U <sub>макс.</sub> [В]	макс. Ø [мм <sup>2</sup> ]	AWG (UL)
20 <sup>1)</sup>	400 <sup>1)</sup>	0,5 - 6	-
МЭК	UL / CUL	CSA	МЭК/ EN 60079-7
400 <sup>1)</sup>	300	-	-
20 <sup>1)</sup> / 4	20 / -	-	-
4	-	-	-
20 - 10	-	-	-
однож.	многож.	Кабельный наконечник с пластмассовой втулкой или без	
0,5 - 6	0,5 - 6	-	-
-	-	-	-
-	-	-	-
-	-	-	-

-  
-  
-  
PA  
V0

**Данные для заказа**

Тип	I <sub>макс.</sub>	Артикул №	Штук
UKK 4-FS/FS		2771133	50

**Принадлежности**

D-UKK 4		2770558	50
FBI 10- 6	20 А	0203250	10
ISSBI 10- 6	20 А	0301505	10
IS-K 4		1302338	100
PSB 3/10/4		0601292	10
PSBJ 3/13/4		0201304	10

ZB 6 (см. каталог 3)

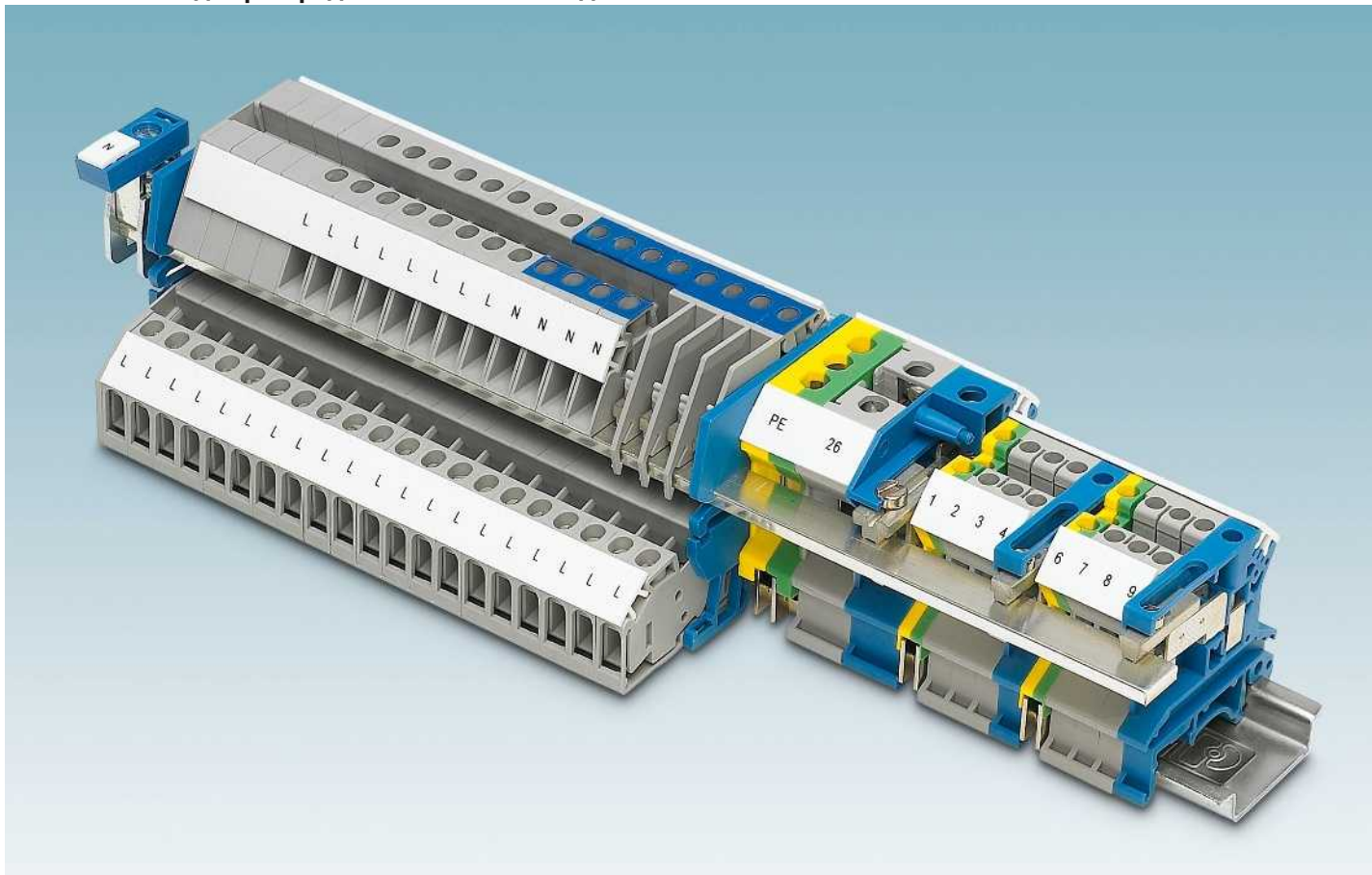

**i** Ваш веб-код: #0060



#### Гибкое комбинирование

Все установочные клеммы с зажимами различных типов (UTN, push-in и STI) можно произвольно комбинировать друг с другом. Шина нулевого рабочего проводника проходит через все клеммы на одном уровне.

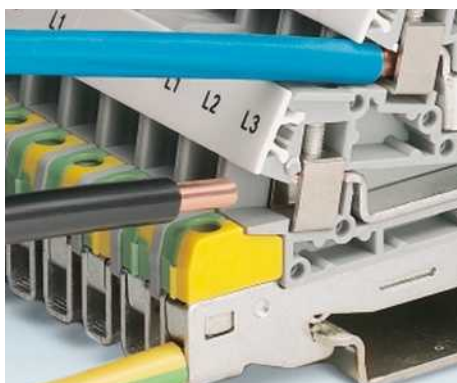

#### Компактность монтажа

Для подключения мощных трехфазных устройств, например, электродвигателей вентиляторов или потребляющих устройств на промышленных кухнях, используются компактные трехъярусные клеммы для подключения проводников сечением до 10 мм<sup>2</sup>.



#### Принадлежности для монтажа

Мы предлагаем широкий ассортимент компонентов для распределения потенциалов и подачи питания. Соединительные клеммы AKG соответствуют всем требованиям стандарта DIN VDE 0100 или VDE 0113-1 с точки зрения цветовой маркировки и возможности нанесения обозначений на каждую клемму.

**Клеммы UIK ... для распределительных сетей зданий**

- Клеммы для распределительных сетей зданий особо низкой конструкции для применения в плоских распределительных устройствах
- Ассиметричное расположение клемм на несущей рейке позволяет подводить нейтральную магистральную шину в обход них
- Стандартные проходные клеммы от UK 1,5 N до UK 16 N могут применяться в сочетании с нейтральной магистралью шиной



16 (25) мм<sup>2</sup>, 101 А, проходная клемма



35 (35) мм<sup>2</sup>, 125 А, проходная клемма



Технические характеристики				
Ширина	Длина	Высота NS 35/7,5		
12,2	42,5	47		
Ширина	Длина	Высота NS 32		
12,2	42,5	52		
I <sub>max.</sub> [A]	U <sub>max.</sub> [В]	макс. Ø [мм <sup>2</sup> ]	AWG (UL)	
101	400	2,5 - 25	22-4	
МЭК 60947-7-1				
МЭК	UL / CUL	CSA	МЭК/ EN 60079-7	
Расчетное напряжение [В]	400	600	600	
Номинальный ток / сечение [А] / [мм <sup>2</sup> ]	76 / 16	85 / -	85 / -	
Расчетное сечение [мм <sup>2</sup> ]	16	-	-	
Диапазон сечений AWG	12 - 4	22-4	22-4	
<b>Возможности подключения</b>				
	одн.ж.	многож.	Кабельный наконечник с пластмассовой втулкой или без	
1-жильн. [мм <sup>2</sup> ]	2,5 - 25	4 - 16	1,5 - 16 1,5 - 16	
2-жильный (одинаковые жилы) [мм <sup>2</sup> ]	1,5 - 6	1,5 - 6	1,5 - 4 -	
2-жильный гибкий с кабельным наконечником TWIN [мм <sup>2</sup> ]	-	-	0,75 - 10	
Макс. сечение с гребенчатым мостиком [мм <sup>2</sup> ]	16	16	-	
<b>Общие характеристики</b>				
Длина снятия изоляции [мм]	11			
Резьба винтов	M4			
Момент затяжки [Нм]	1,5 - 1,8			
Изоляционный материал	PA			
Класс воспламеняемости согласно UL 94	V2			



Технические характеристики				
Ширина	Длина	Высота NS 35/7,5		
15,2	55	51		
Ширина	Длина	Высота NS 32		
15,2	55	56		
I <sub>max.</sub> [A]	U <sub>max.</sub> [В]	макс. Ø [мм <sup>2</sup> ]	AWG (UL)	
125	800	0,75 - 35	18-2	
МЭК 60947-7-1				
МЭК	UL / CUL	CSA	МЭК/ EN 60079-7	
Расчетное напряжение [В]	800	600	600	
Номинальный ток / сечение [А] / [мм <sup>2</sup> ]	125 / 35	115 / -	130 / -	
Расчетное сечение [мм <sup>2</sup> ]	35	-	-	
Диапазон сечений AWG	18 - 2	18-2	18-2	
<b>Возможности подключения</b>				
	одн.ж.	многож.	Кабельный наконечник с пластмассовой втулкой или без	
0,75 - 35	0,75 - 35	0,75 - 35	0,75 - 35	
0,75 - 10	0,75 - 10	0,75 - 10	-	
-	-	-	0,75 - 6	
35	35	-	-	
<b>Общие характеристики</b>				
Длина снятия изоляции [мм]	16			
Резьба винтов	M6			
Момент затяжки [Нм]	3,2 - 3,7			
Изоляционный материал	PA			
Класс воспламеняемости согласно UL 94	V2			

Данные для заказа			
Тип	I <sub>max.</sub>	Артикул №	Штук
UIK 16		3006153	50
UIK 16 BU		3006205	50

Данные для заказа			
Тип	I <sub>max.</sub>	Артикул №	Штук
UIK 35		3006182	50
UIK 35 BU		3006302	50

Принадлежности			
D-UK 4/10		3003020	50
D-UK 4/10 BU		3003101	50
FBI 10-12	101 А	0203454	10
EB 10-12	68 А	3006137	10
TS-K		1302215	50
ATP-UK		3003224	50
PSB 4/7/6		0303299	10
SZS 1,0X4,0 VDE		1205066	10
ZB 12 (см. каталог 3)			

Принадлежности			
FBI 2-15	125 А	0201333	10
FBI 3-15	125 А	0201278	10
EB 2-15 K/UK 35	101 А	0205119	10
EB 3-15 K/UK 35	101 А	0205106	10
EB 10-15 K/UK 35	101 А	0205096	10
SBH 2-15	120 А	0205232	1
TS-K		1302215	50
PSB 6/5/6		0205290	10
SZS 1,0X4,0 VDE		1205066	10
ZB 15 (см. каталог 3)			

Описание	Полюсов	Цвет
Клемма, для монтажа на рейку NS 32... или NS 35...		серый
		синий
<b>Нрышка, ширина 1,8 мм</b>		
		серый
		синий
<b>Жесткая перемычка, изолированная</b>		
	2 серебристый	
	3 серебристый	
	10 серебристый	
<b>Гребенчатая перемычка, разделяемая, изолированная</b>		
	2 серый	
	3 серый	
	10 серый	
<b>Номмутационные перемычки для 2 клемм, в комплекте, только с короткой планкой</b>		
	2 серебристый	
<b>Разделительный диск, для разделения соседних перемычек, с возможностью последующего раздвижения, без контактных потерь</b>		
		серый
<b>Разделительная пластина, ширина 1,5 мм</b>		
		серый
<b>Втулка для щупа тестера, для подключения щупа тестера PS</b>		
		серебристый
<b>Отвертка</b>		
Маркировка бокового паза		

## Клеммы UIK для распределительных сетей зданий

### Заземляющие клеммы UISLKG ... для распределительных сетей зданий

– Стандартные заземляющие клеммы от USLKG 1,5 N до USLKG 16 N могут применяться в сочетании с нейтральной магистральной шиной

#### Примечания:

Нагрузочная способность по току для монтажной рейки см. стр. 650.

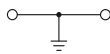

16 (25) мм<sup>2</sup>, 101 А, заземляющая клемма

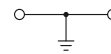

35 (35) мм<sup>2</sup>, 125 А, заземляющая клемма



Технические характеристики				
Ширина	Длина	Высота NS 35/7,5		
12	42,5	47		
Ширина	Длина	Высота NS 32		
12	42,5	52		
I <sub>макс.</sub> [А]	макс. Ø [мм <sup>2</sup> ]		AWG (UL)	
101	2,5 - 25		22-4	
МЭК 60947-7-2				
МЭК	UL / CUL	CSA	МЭК/ EN 60079-7	
Расчетное напряжение [В]	-	-	-	-
Номинальный ток / сечение [А] / [мм <sup>2</sup> ]	76 / 16	-	- / -	-
Расчетное сечение [мм <sup>2</sup> ]	16	-	-	-
Диапазон сечений AWG	12 - 3	22-4	22-4	-
<b>Возможности подключения</b>				
	однож.	многож.	Кабельный наконечник с пластмассовой втулкой или без	
1-жильн. [мм <sup>2</sup> ]	2,5 - 25	4 - 16	1,5 - 16	1,5 - 16
2-жильный (одинаковые жилы) [мм <sup>2</sup> ]	1,5 - 6	1,5 - 4	1,5 - 6	-
2-жильный гибкий с кабельным наконечником TWIN [мм <sup>2</sup> ]	-	-	-	0,75 - 10
<b>Общие характеристики</b>				
Длина снятия изоляции [мм]	11			
Место крепления: резьба винтов / момент затяжки - / [Нм]	M4 / 1,5 - 1,8			
Крепление: резьба винтов / момент затяжки - / [Нм]	Основание из полиэтилена с крепежным винтом, M4 / 1,5 - 1,8			
Изоляционный материал	PA			
Класс воспламеняемости согласно UL 94	V2			



Технические характеристики				
Ширина	Длина	Высота NS 35/7,5		
15	55	51		
Ширина	Длина	Высота NS 32		
15	55	56		
I <sub>макс.</sub> [А]	макс. Ø [мм <sup>2</sup> ]		AWG (UL)	
125	0,75 - 35		18-2	
МЭК 60947-7-2				
МЭК	UL / CUL	CSA	МЭК/ EN 60079-7	
Расчетное напряжение [В]	-	-	-	-
Номинальный ток / сечение [А] / [мм <sup>2</sup> ]	125 / 35	-	-	-
Расчетное сечение [мм <sup>2</sup> ]	35	-	-	-
Диапазон сечений AWG	18 - 2	18-2	-	-
<b>Возможности подключения</b>				
	однож.	многож.	Кабельный наконечник с пластмассовой втулкой или без	
0,75 - 35	0,75 - 35	0,75 - 35	0,75 - 35	0,75 - 35
0,75 - 16	0,75 - 10	0,75 - 10	-	-
-	-	-	-	0,75 - 6
<b>Общие характеристики</b>				
Длина снятия изоляции [мм]	16			
Место крепления: резьба винтов / момент затяжки - / [Нм]	M6 / 3,2 - 3,7			
Крепление: резьба винтов / момент затяжки - / [Нм]	Основание из полиэтилена с крепежным винтом, M5 / 2,5 - 3			
Изоляционный материал	PA			
Класс воспламеняемости согласно UL 94	V2			

#### Данные для заказа

Описание	Цвет
Заземляющая клемма, для установки на монтажную рейку NS 32... или NS 35...	желто-зел.
Заземляющая клемма, для монтажа на рейку NS 35/15-2,3	желто-зел.

Тип	Артикул №	Штук
UISLKG 16	0443052	50
UISLKG 16-1	3001789	50

#### Принадлежности

Отвертка	SZS 1,0X6,5 VDE	1205079	10
Маркировка бокового паза	ZB 12 (см. каталог 3)		

Отвертка	SZS 1,0X6,5 VDE	1205079	10
Маркировка бокового паза	ZB 15 (см. каталог 3)		

#### Данные для заказа

Тип	Артикул №	Штук
UISLKG 35	0443065	50
UISLKG 35-1	3001776	50

#### Принадлежности

Отвертка	SZS 1,0X6,5 VDE	1205079	10
Маркировка бокового паза	ZB 15 (см. каталог 3)		

**Разделительные клеммы UKN ... для подключения нейтральных проводов**

- С резьбовым разделительным диском
- Аналогичны по форме проходным и заземляющим клеммам, а также клеммам для распределительных сетей зданий

**Примечания:**  
**Указания по монтажу:**  
 Для надежной фиксации N-образной магистральной шины на обоих концах каждой клеммной колодки, а также через каждые 20 см длинных клеммных колодок необходимо установить опорные стойки.



2,5 (4) мм<sup>2</sup>, 32 А, разделительная клемма N



4 (6) мм<sup>2</sup>, 36 А, разделительная клемма N

ЕАС

Технические характеристики				
Ширина	Длина	Высота NS 35/7,5		
6,2	43,5	42		
Ширина	Длина	Высота NS 32		
6,2	43,5	47		
I <sub>макс.</sub> [А]	U <sub>макс.</sub> [В]	макс. Ø [мм <sup>2</sup> ]	AWG (UL)	
32	400	0,2 - 4	-	
МЭК 60947-7-1	МЭК	UL / CUL	CSA	МЭК/ EN 60079-7
Расчетное напряжение [В]	400	-	-	-
Номинальный ток / сечение [А] / [мм <sup>2</sup> ]	24 / 2,5	-	-	-
Расчетное сечение [мм <sup>2</sup> ]	2,5	-	-	-
Диапазон сечений AWG	24 - 12	-	-	-
<b>Возможности подключения</b>	однож.	многож.	Кабельный наконечник с пластмассовой втулкой или без	
1-жильн. [мм <sup>2</sup> ]	0,2 - 4	0,2 - 2,5	0,25 - 2,5	0,25 - 2,5
2-жильный (одинаковые жилы) [мм <sup>2</sup> ]	0,2 - 1,5	0,2 - 1,5	0,25 - 1	-
2-жильный гибкий с кабельным наконечником TWIN [мм <sup>2</sup> ]	-	-	-	0,5 - 1,5
<b>Общие характеристики</b>				
Длина снятия изоляции [мм]	7			
Место крепления: резьба винтов / момент затяжки - / [Нм]	M3 / 0,6 - 0,8			
Разделитель: резьба винтов / момент затяжки - / [Нм]	M2,5 / 0,5 - 0,6			
Изоляционный материал	PA			
Класс воспламеняемости согласно UL 94	V2			

ЕАС

Технические характеристики				
Ширина	Длина	Высота NS 35/7,5		
6,2	43,5	47		
Ширина	Длина	Высота NS 32		
6,2	43,5	52		
I <sub>макс.</sub> [А]	U <sub>макс.</sub> [В]	макс. Ø [мм <sup>2</sup> ]	AWG (UL)	
36	400	0,2 - 6	-	
МЭК 60947-7-1	МЭК	UL / CUL	CSA	МЭК/ EN 60079-7
Расчетное напряжение [В]	400	-	-	-
Номинальный ток / сечение [А] / [мм <sup>2</sup> ]	32 / 4	-	-	-
Расчетное сечение [мм <sup>2</sup> ]	4	-	-	-
Диапазон сечений AWG	24 - 10	-	-	-
<b>Возможности подключения</b>	однож.	многож.	Кабельный наконечник с пластмассовой втулкой или без	
0,2 - 6	0,2 - 4	0,25 - 4	0,25 - 2,5	
0,2 - 1,5	0,2 - 1,5	0,25 - 1	-	
-	-	-	0,5 - 2,5	
<b>Общие характеристики</b>				
Длина снятия изоляции [мм]	7			
Место крепления: резьба винтов / момент затяжки - / [Нм]	M3 / 0,6 - 0,8			
Разделитель: резьба винтов / момент затяжки - / [Нм]	M2,5 / 0,5 - 0,6			
Изоляционный материал	PA			
Класс воспламеняемости согласно UL 94	V2			

**Данные для заказа**

Тип	I <sub>макс.</sub>	Артикул №	Штук
UKN 2,5 BU		3032004	50

**Принадлежности**

AKG 16 BU		0423014	50
AKG 35 BU		0424013	50
D-UKN 2,5		3032017	50
NLS-CU 3/10 SN 1000MM	140 A	0402174	10
AP-NLS		5037133	10
UAB		3032428	50
AB/NS		1201141	10
SF-SL 0,6X3,5-100 S-VDE		1212587	10
<b>ZB 6 (см. каталог 3)</b>			

**Данные для заказа**

Тип	I <sub>макс.</sub>	Артикул №	Штук
UKN 5 BU		3032088	50

**Принадлежности**

AKG 16 BU		0423014	50
AKG 35 BU		0424013	50
D-UK 4/10 BU		3003101	50
NLS-CU 3/10 SN 1000MM	140 A	0402174	10
AP-NLS		5037133	10
UAB		3032428	50
AB/NS		1201141	10
SF-SL 0,6X3,5-100 S-VDE		1212587	10
<b>ZB 6 (см. каталог 3)</b>			

Описание	Цвет
Клемма с разъединителем нейтрали, с универсальным основанием для установки на монтажную рейку NS 32... или NS 35...	синий

Клемма, стальная, устанавливается на общую шину нейтрали NLS, маркируется с помощью элементов ZB, с изолирующим колпачком, для жестких проводников сечением до 16 мм <sup>2</sup> , ширина 10 мм	синий
Крышка, ширина 1,5 мм	синий
Нулевая рабочая шина, 3 x 10 мм, длина 1 м, материал: медь, никелированная, номинальный ток: 140 А	серебристый
Защитная крышка, для нулевой рабочей шины, длина 1 м	бесцветный
Опора, из синего изоляционного материала, для монтажа общей шины нулевого проводника, ставить через каждые 20 см, ширина 2 мм	синий
Опора, для закрепления DIN-рейки на расстоянии 21 мм над монтажной поверхностью, с винтом M6, зонкованные крепежные отверстия Ø 6,1 мм, может использоваться также для защитной изоляции	серый
Отвертка	
<b>Маркировка бокового паза</b>	



## Клеммы UKN для распределительных сетей зданий

### Разделительные клеммы UKN ... для подключения нейтральных проводов

- С резьбовым разделительным диском
- Аналогичны по форме проходным и заземляющим клеммам, а также клеммам для распределительных сетей зданий

#### Примечания:

##### Указания по монтажу:

Для надежной фиксации N-образной магистральной шины на обоих концах каждой клеммной колодки, а также через каждые 20 см длинных клеммных колодок необходимо установить опорные стойки.



6 (10) мм<sup>2</sup>, 50 А, разделительная клемма N

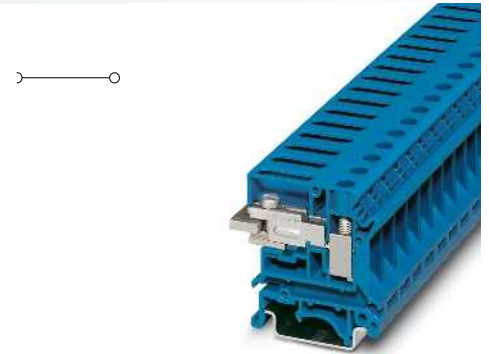

10 (16) мм<sup>2</sup>, 63 А, разделительная клемма N

ERC

#### Технические характеристики

Размеры	Ширина		Длина		Высота NS 35/7,5	
	[мм]		[мм]		[мм]	
Размеры	8,2	43,5	47			
Размеры	8,2	43,5	52			
Максимальные электрические данные	I <sub>макс.</sub> [А]	U <sub>макс.</sub> [В]	макс. Ø [мм <sup>2</sup> ]	AWG (UL)		
	50	400	0,2 - 10	-		
Расчетные данные	МЭК 60947-7-1		МЭК / EN 60079-7			
	МЭК	UL / CUL	CSA	МЭК / EN 60079-7		
Расчетное напряжение	[В]	400	-	-		
Номинальный ток / сечение	[А] / [мм <sup>2</sup> ]	41 / 6	-	-		
Расчетное сечение	[мм <sup>2</sup> ]	6	-	-		
Диапазон сечений	AWG	24 - 8	-	-		
Возможности подключения	однож.	многож.	Кабельный наконечник с пластмассовой втулкой или без			
	1-жильн.	[мм <sup>2</sup> ]	0,2 - 10	0,2 - 6	0,25 - 6	0,25 - 6
2-жильный (одинаковые жилы)	[мм <sup>2</sup> ]	0,2 - 2,5	0,2 - 2,5	0,25 - 1,5	-	-
2-жильный гибкий с кабельным наконечником TWIN	[мм <sup>2</sup> ]	-	-	-	0,5 - 4	-
<b>Общие характеристики</b>						
Длина снятия изоляции	[мм]	10	-			
Место крепления: резьба винтов / момент затяжки	- / [Нм]	M4 / 1,5 - 1,8	-			
Разделитель: резьба винтов / момент затяжки	- / [Нм]	M3 / 0,6 - 0,8	-			
Изоляционный материал	PA	-				
Класс воспламеняемости согласно UL 94	V0	-				

ERC

#### Технические характеристики

Размеры	Ширина		Длина		Высота NS 35/7,5	
	[мм]		[мм]		[мм]	
Размеры	10,2	43,5	47,3			
Размеры	10,2	43,5	52,3			
Максимальные электрические данные	I <sub>макс.</sub> [А]	U <sub>макс.</sub> [В]	макс. Ø [мм <sup>2</sup> ]	AWG (UL)		
	63	400	0,5 - 16	-		
Расчетные данные	МЭК 60947-7-1		МЭК / EN 60079-7			
	МЭК	UL / CUL	CSA	МЭК / EN 60079-7		
Расчетное напряжение	[В]	400	-	-		
Номинальный ток / сечение	[А] / [мм <sup>2</sup> ]	57 / 10	-	-		
Расчетное сечение	[мм <sup>2</sup> ]	10	-	-		
Диапазон сечений	AWG	20 - 6	-	-		
Возможности подключения	однож.	многож.	Кабельный наконечник с пластмассовой втулкой или без			
	0,5 - 16	0,5 - 10	0,5 - 10	0,5 - 6	0,5 - 6	-
0,5 - 4	0,5 - 4	0,5 - 2,5	-	-	-	-
-	-	-	-	0,5 - 6	0,5 - 6	-
<b>Общие характеристики</b>						
Длина снятия изоляции	[мм]	10	-			
Место крепления: резьба винтов / момент затяжки	- / [Нм]	M4 / 1,5 - 1,8	-			
Разделитель: резьба винтов / момент затяжки	- / [Нм]	M3 / 0,6 - 0,8	-			
Изоляционный материал	PA	-				
Класс воспламеняемости согласно UL 94	V0	-				

#### Данные для заказа

Тип	I <sub>макс.</sub>	Артикул №	Штук
UKN 6 N BU		3024041	50

#### Принадлежности

Артикул №	Имя	И	Штук
0423014	AKG 16 BU		50
0424013	AKG 35 BU		50
3003101	D-UK 4/10 BU		50
0402174	NLS-CU 3/10 SN 1000MM	140 A	10
3032428	UAB		50
1201141	AB/NS		10
1212587	SF-SL 0,6X3,5-100 S-VDE		10
<b>Маркировка бонового паза</b>			
ZB 8 (см. каталог 3)			

#### Данные для заказа

Тип	I <sub>макс.</sub>	Артикул №	Штук
UKN 10 N BU		3003910	50

#### Принадлежности

Артикул №	Имя	И	Штук
0423014	AKG 16 BU		50
0424013	AKG 35 BU		50
3003101	D-UK 4/10 BU		50
0402174	NLS-CU 3/10 SN 1000MM	140 A	10
3032428	UAB		50
1201141	AB/NS		10
1212587	SF-SL 0,6X3,5-100 S-VDE		10
<b>Маркировка бонового паза</b>			
ZB 10 (см. каталог 3)			

**Разделительные клеммы UIKN ... для подключения нейтральных проводов**

- С резьбовым разделительным диском
- Аналогичны по форме проходным и заземляющим клеммам, а также клеммам для распределительных сетей зданий

**Примечания:**  
**Указания по монтажу:**  
 Для надежной фиксации N-образной магистральной шины на обоих концах каждой клеммной колодки, а также через каждые 20 см длинных клеммных колодок необходимо установить опорные стойки.

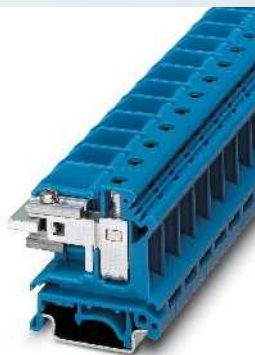

16 (25) мм<sup>2</sup>, 90 А, разделительная клемма N

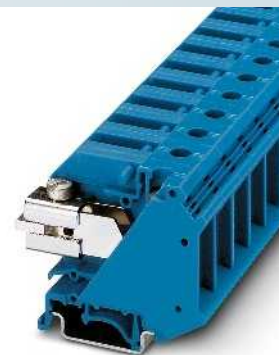

35 (35) мм<sup>2</sup>, 110 А, разделительная клемма N

ЕАС

Технические характеристики				
Ширина	Длина	Высота NS 35/7,5		
12	43,5	47		
Ширина	Длина	Высота NS 32		
12	43,5	52		
I <sub>макс.</sub> [А]	U <sub>макс.</sub> [В]	макс. Ø [мм <sup>2</sup> ]	AWG (UL)	
90	400	2,5 - 25	-	
МЭК 60947-7-1	МЭК	UL / CUL	CSA	МЭК/ EN 60079-7
Расчетное напряжение	[В]	400	-	-
Номинальный ток / сечение	[А] / [мм <sup>2</sup> ]	76 / 16	-	-
Расчетное сечение	[мм <sup>2</sup> ]	16	-	-
Диапазон сечений	AWG	12 - 4	-	-
<b>Возможности подключения</b>		однож.	многож.	Кабельный наконечник с пластмассовой втулкой или без
1-жильн.	[мм <sup>2</sup> ]	2,5 - 25	4 - 16	1,5 - 16    1,5 - 16
2-жильный (одинаковые жилы)	[мм <sup>2</sup> ]	1,5 - 6	1,5 - 4	1,5 - 6    -
2-жильный гибкий с кабельным наконечником TWIN	[мм <sup>2</sup> ]	-	-	-    0,75 - 10
<b>Общие характеристики</b>				
Длина снятия изоляции	[мм]	11		
Место крепления: резьба винтов / момент затяжки	- / [Нм]	M4 / 1,5 - 1,8		
Разделитель: резьба винтов / момент затяжки	- / [Нм]	M3 / 0,6 - 0,8		
Изоляционный материал		PA		
Класс воспламеняемости согласно UL 94		V2		

ЕАС

Технические характеристики				
Ширина	Длина	Высота NS 35/7,5		
15	55	51		
Ширина	Длина	Высота NS 32		
15	55	56		
I <sub>макс.</sub> [А]	U <sub>макс.</sub> [В]	макс. Ø [мм <sup>2</sup> ]	AWG (UL)	
110	400	0,75 - 35	-	
МЭК 60947-7-1	МЭК	UL / CUL	CSA	МЭК/ EN 60079-7
Расчетное напряжение	[В]	400	-	-
Номинальный ток / сечение	[А] / [мм <sup>2</sup> ]	110 / 35	-	-
Расчетное сечение	[мм <sup>2</sup> ]	35	-	-
Диапазон сечений	AWG	18 - 2	-	-
<b>Возможности подключения</b>		однож.	многож.	Кабельный наконечник с пластмассовой втулкой или без
0,75 - 35	[мм <sup>2</sup> ]	0,75 - 35	0,75 - 35	0,75 - 35    0,75 - 35
0,75 - 10	[мм <sup>2</sup> ]	0,75 - 10	0,75 - 10	0,75 - 10    -
-	[мм <sup>2</sup> ]	-	-	-    0,75 - 6
<b>Общие характеристики</b>				
Длина снятия изоляции	[мм]	16		
Место крепления: резьба винтов / момент затяжки	- / [Нм]	M6 / 3,2 - 3,7		
Разделитель: резьба винтов / момент затяжки	- / [Нм]	M5 / 2,5 - 3		
Изоляционный материал		PA		
Класс воспламеняемости согласно UL 94		V2		

Данные для заказа				
Тип	I <sub>макс.</sub>	Артикул №	Штук	
UIKN 16 BU		3006166	50	

Данные для заказа				
Тип	I <sub>макс.</sub>	Артикул №	Штук	
UIKN 35 BU		3034015	50	

Принадлежности				
AKG 16 BU		0423014	50	
AKG 35 BU		0424013	50	
D-UK 4/10 BU		3003101	50	
NLS-CU 3/10 SN 1000MM	140 А	0402174	10	
UAB		3032428	50	
AB/NS		1201141	10	
SZS 1,0X4,0 VDE		1205066	10	
ZB 10 (см. каталог 3)				

Принадлежности				
AKG 16 BU		0423014	50	
AKG 35 BU		0424013	50	
NLS-CU 3/10 SN 1000MM	140 А	0402174	10	
UAB		3032428	50	
AB/NS		1201141	10	
SZS 1,0X4,0 VDE		1205066	10	
ZB 10 (см. каталог 3)				

Описание	Цвет
Клемма с разъединителем нейтрали, с универсальным основанием для установки на монтажную рейку NS 32... или NS 35...	синий

Клемма, стальная, устанавливается на общую шину нейтрали NLS, маркируется с помощью элементов ZB, с изолирующим колпачком, для жестких проводников сечением до 16 мм <sup>2</sup> , ширина 10 мм	синий
Нрышка, ширина 1,8 мм	синий
Нулевая рабочая шина, 3 x 10 мм, длина 1 м, материал: медь, никелированная, номинальный ток: 140 А	серебристый
Опора, из синего изоляционного материала, для монтажа общей шины нулевого проводника, ставить через каждые 20 см, ширина 2 мм	синий
Опора, для закрепления DIN-рейки на расстоянии 21 мм над монтажной поверхностью, с винтом M6,зенкованные крепежные отверстия Ø 6,1 мм, может использоваться также для защитной изоляции	серый
<b>Отвертка</b>	
<b>Маркировка бокового паза</b>	

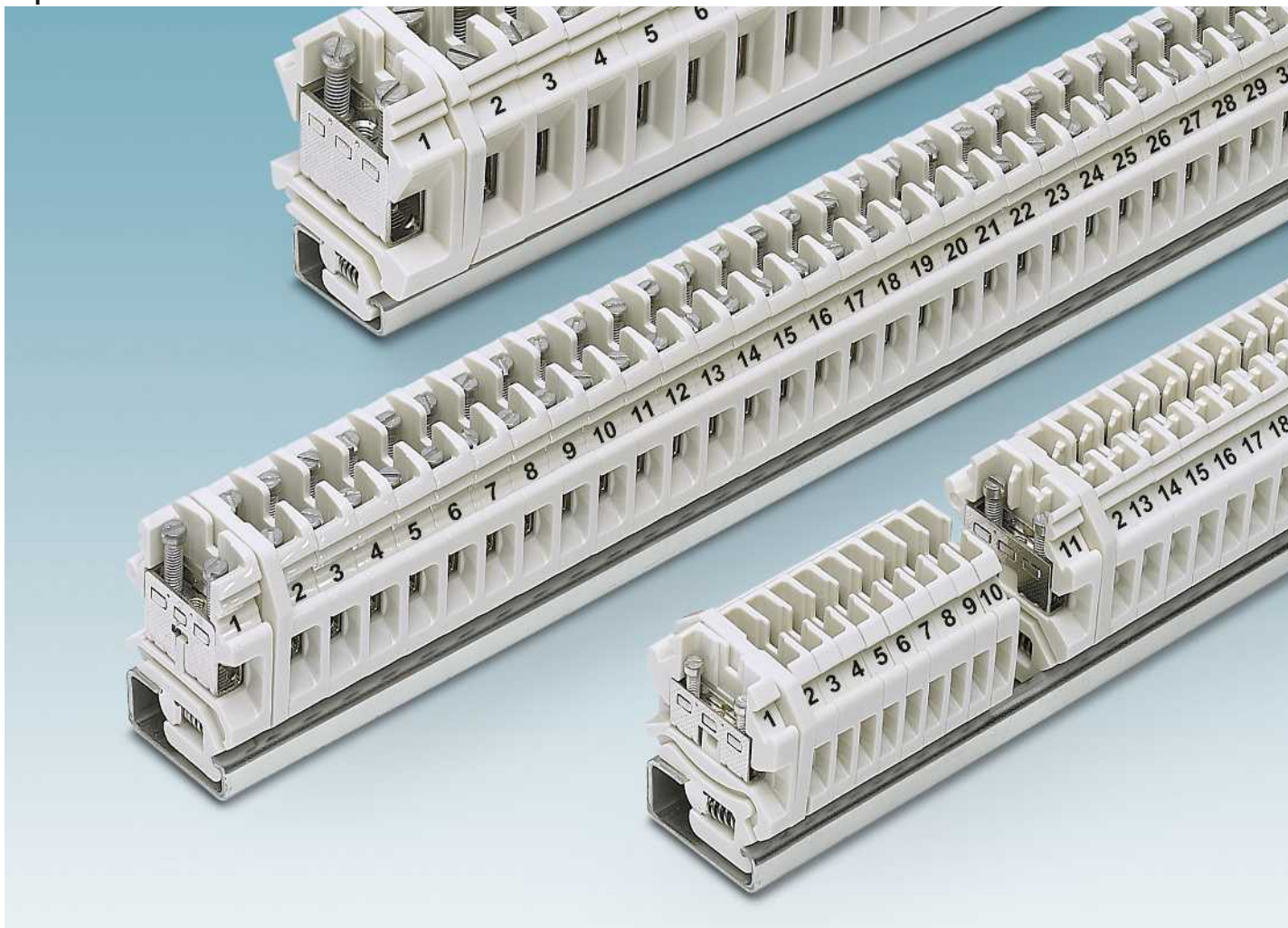

**i** Ваш веб-код: #1403



#### Надежность независимо от области применения

Электротехнические клеммы SSK с керамической изоляцией и допуском на применение во взрывоопасных областях рекомендуется использовать в особо жестких условиях, прежде всего, в условиях агрессивного термического и химического воздействия.



#### Для применения в условиях повышенных температур

Особенностью керамических клемм является возможность длительного применения в под воздействием повышенных температур до 220 °С. Они подходят для использования в условиях высоких тепловых напряжений и экстремальных перепадов температур.

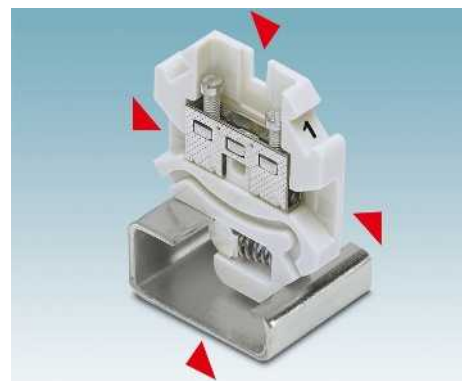

#### Компактная конструкция

Компактная конструкция делает керамические клеммы SSK идеальным вариантом для применения в системах управления с ограниченным монтажным пространством.

**Керамические проходные клеммы SSK ...**

- Компактная конструкция
- Монтаж на G-образную несущую рейку NS 32
- Надежное крепление с помощью защелкивающегося замка в основании клеммы
- Простота разветвления цепей посредством шунтирования

**Примечания:**  
 1) Указания по монтажу и применению дополнительных принадлежностей во взрывоопасной среде Ex см. на странице 644.

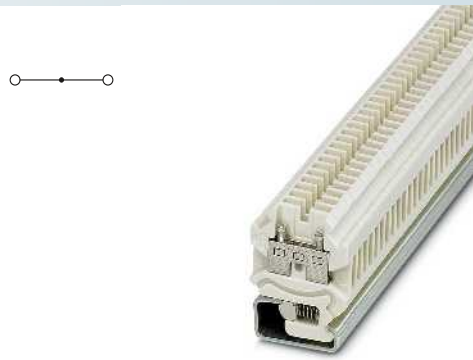

4 (4) мм<sup>2</sup>, 32 А, проходная клемма

EAC Ex UL  
 KEMA 03ATEX2382U / IECEx KEM 06.0045U

<b>Размеры</b>	[мм]
<b>Максимальные элентрические данные</b>	
<b>Расчетные данные</b>	
Расчетное напряжение [В]	690
Номинальный ток / сечение [А] / [мм <sup>2</sup> ]	24 / 2,5
Расчетное сечение [мм <sup>2</sup> ]	2,5
Диапазон сечений AWG	24 - 12
<b>Возможности подключения для винтовых зажимов</b>	
1-жильн. [мм <sup>2</sup> ]	0,2 - 4
2-жильный (одинаковые жилы) [мм <sup>2</sup> ]	0,2 - 1,5
2-жильный гибкий с кабельным наконечником TWIN [мм <sup>2</sup> ]	-
<b>Общие харантеристики</b>	
Длина снятия изоляции [мм]	9
Резьба винтов	M3
Момент затяжки [Нм]	0,5 - 0,6
Изоляционный материал	Keramik

Технические харантеристики				
Ширина	Длина	Высота NS 32		
6,2	38	48		
I <sub>макс.</sub> [А]	U <sub>макс.</sub> [В]	макс. Ø [мм <sup>2</sup> ]	AWG (UL)	
32	690	0,2 - 4	-	
МЭК 60947-7-1				
МЭК	UL / CUL	CSA	МЭК/ EN 60079-7	
			600	440
			20 / -	32 / 4
			-	0,2-4
			22-12	24 - 12
однож.	многоч.	Кабельный наконечник с пластмассовой втулкой или без		
			0,25 - 2,5	0,25 - 1,5
			0,25 - 1,5	-
			-	0,5 - 1,5

Описание	Полюсов	Цвет
Клемма, для монтажа на рейку NS 32...		белый
Крышка, ширина 4 мм		белый
Цепной мостик, с винтом	1	серебристый
Концевой зажим, для несущей рейки NS 32		серебристый
Отвертка		
Маркировка бонового паза		

Данные для заказа			
Тип	I <sub>макс.</sub>	Артикул №	Штук
SSK 0525 KER-EX		0501059	50
Принадлежности <sup>1)</sup>			
D-SSK 0525 KER		0201061	50
KB- 6	34 А	0201472	100
E/1		1201044	100
SF-SL 0,6X3,5-100 S-VDE		1212587	10
ZB 6 (см. каталог 3)			



### Керамические проходные клеммы SSK ...

- Компактная конструкция
- Монтаж на G-образную несущую рейку NS 32
- Надежное крепление с помощью защелкивающегося замка в основании клеммы
- Простота разветвления цепей посредством шунтирования

#### Примечания:

1) Указания по монтажу и применению дополнительных принадлежностей во взрывоопасной среде Ex см. на странице 644.

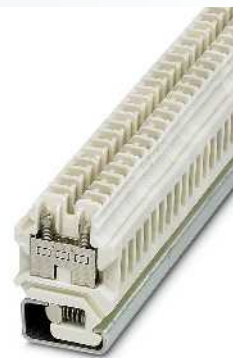

6 (10) мм<sup>2</sup>, 57 А, проходная клемма



Ex: EAC Ex

КЕМА 03ATEX2382U / IECEx KEM 06.0045U

#### Технические характеристики

<b>Размеры</b>	[мм]
<b>Максимальные электрические данные</b>	
<b>Расчетные данные</b>	
Расчетное напряжение [В]	800
Номинальный ток / сечение [А] / [мм <sup>2</sup> ]	41 / 6
Расчетное сечение [мм <sup>2</sup> ]	6
Диапазон сечений AWG	20 - 8
<b>Возможности подключения для винтовых зажимов</b>	
1-жильн. [мм <sup>2</sup> ]	0,5 - 10
2-жильный (одинаковые жилы) [мм <sup>2</sup> ]	0,5 - 2,5
2-жильный гибкий с кабельным наконечником TWIN [мм <sup>2</sup> ]	-
<b>Общие характеристики</b>	
Длина снятия изоляции [мм]	10
Резьба винтов	M4
Момент затяжки [Нм]	1,5 - 1,8
Изоляционный материал	Keramik

Ширина	Длина	Высота NS 32		
8,4	38	51		
I <sub>max</sub> [А]	U <sub>max</sub> [В]	макс. Ø [мм <sup>2</sup> ]	AWG (UL)	
57	800	0,5 - 10	-	
МЭК 60947-7-1				
МЭК	UL / CUL	CSA	МЭН/ EN 60079-7	
				Кабельный наконечник с пластмассовой втулкой или без
	однож.	многож.		

Описание	Полюсов	Цвет
Клемма, для монтажа на рейку NS 32...		белый
Крышка, ширина 4 мм		белый
Цепной мостик, с винтом	1	серебристый
Концевой зажим, для несущей рейки NS 32		серебристый
Отвертка		
Маркировка бонового паза		

#### Данные для заказа

Тип	I <sub>max</sub>	Артикул №	Штук
SSK 110 KER-EX		0502058	50

#### Принадлежности<sup>1)</sup>

D-SSK 110 KER		0202060	50
KB- 8	43 А	0202206	100
E/1		1201044	100
SF-SL 0,6X3,5-100 S-VDE		1212587	10
ZB 8 (см. каталог 3)			



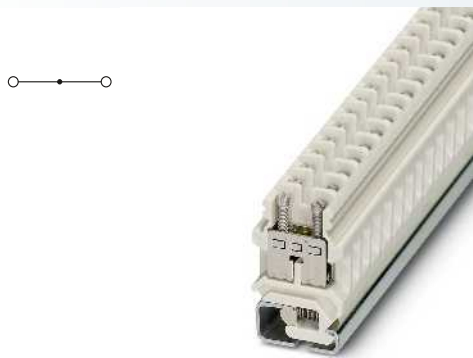

10 (16) мм<sup>2</sup>, 76 А, проходная клемма

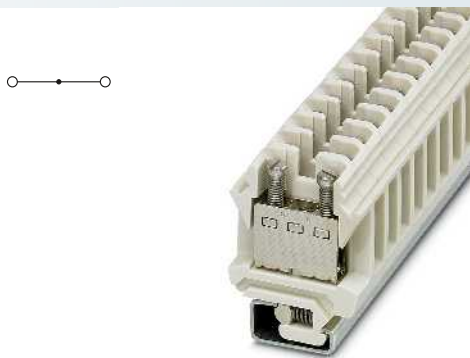

25 (35) мм<sup>2</sup>, 125 А, проходная клемма



Ex: EAC Ex KEM 03ATEX2382U / IECEx KEM 06.0045U

**Технические характеристики**

Ширина	Длина	Высота NS 32	
10,4	38	55	
I <sub>макс.</sub> [A]	U <sub>макс.</sub> [В]	макс. Ø [мм <sup>2</sup> ]	AWG (UL)
76	630	0,5 - 16	-
МЭК 60947-7-1		EAC	
МЭК	UL / CUL	CSA	МЭК/ EN 60079-7
630	-	600	440
57 / 10	-	80 / -	57 / 10
10	-	-	0,5-10
20 - 6	-	24-6	20 - 6
однож.	многож.	Кабельный наконечник с пластмассовой втулкой или без	
0,5 - 16	0,5 - 10	0,5 - 10	0,5 - 6
0,5 - 4	0,5 - 4	0,5 - 4	-
-	-	-	0,5 - 6

11  
M4  
1,5 - 1,8  
Keramik

**Данные для заказа**

Тип	I <sub>макс.</sub>	Артикул №	Штук
SSK 116 KER-EX		0503057	50

**Принадлежности<sup>1)</sup>**

D-SSK 116 KER		0203069	50
KB- 10	57 А	0203205	100
E/1		1201044	100
SZS 1,0X4,0 VDE		1205066	10

ZB 10 (см. каталог 3)



Ex: EAC Ex KEM 03ATEX2382U / IECEx KEM 06.0045U

**Технические характеристики**

Ширина	Длина	Высота NS 32	
15,3	53	67	
I <sub>макс.</sub> [A]	U <sub>макс.</sub> [В]	макс. Ø [мм <sup>2</sup> ]	AWG (UL)
125	800	1 - 35	-
МЭК 60947-7-1		EAC	
МЭК	UL / CUL	CSA	МЭК/ EN 60079-7
800	-	-	690
125 / 35	-	-	101 / 25
35	-	-	1.0-25
18 - 2	-	-	18 - 2
однож.	многож.	Кабельный наконечник с пластмассовой втулкой или без	
1 - 35	1 - 25	0,75 - 25	0,75 - 16
0,75 - 10	0,75 - 10	0,75 - 10	-
-	-	-	0,75 - 10

16  
M6  
3,2 - 3,7  
Keramik

**Данные для заказа**

Тип	I <sub>макс.</sub>	Артикул №	Штук
SSK 135 KER-EX		0505055	10

**Принадлежности<sup>1)</sup>**

D-SSK 135 KER		0205067	50
KB- 15	108 А	0205203	10
E/1		1201044	100
SZS 1,0X4,0 VDE		1205066	10

ZB 15 (см. каталог 3)

# Электротехнические клеммы

## Винтовые клеммы с пружинной опорой USST

### Винтовые клеммы с пружинной опорой USST...

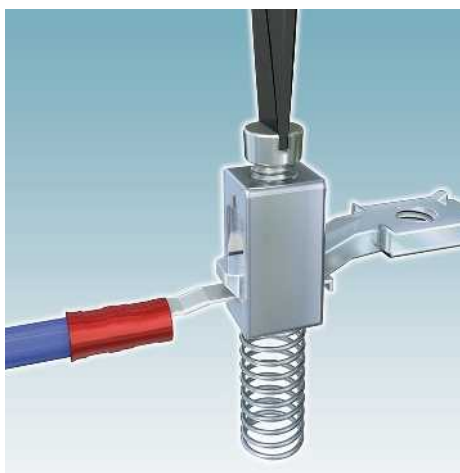
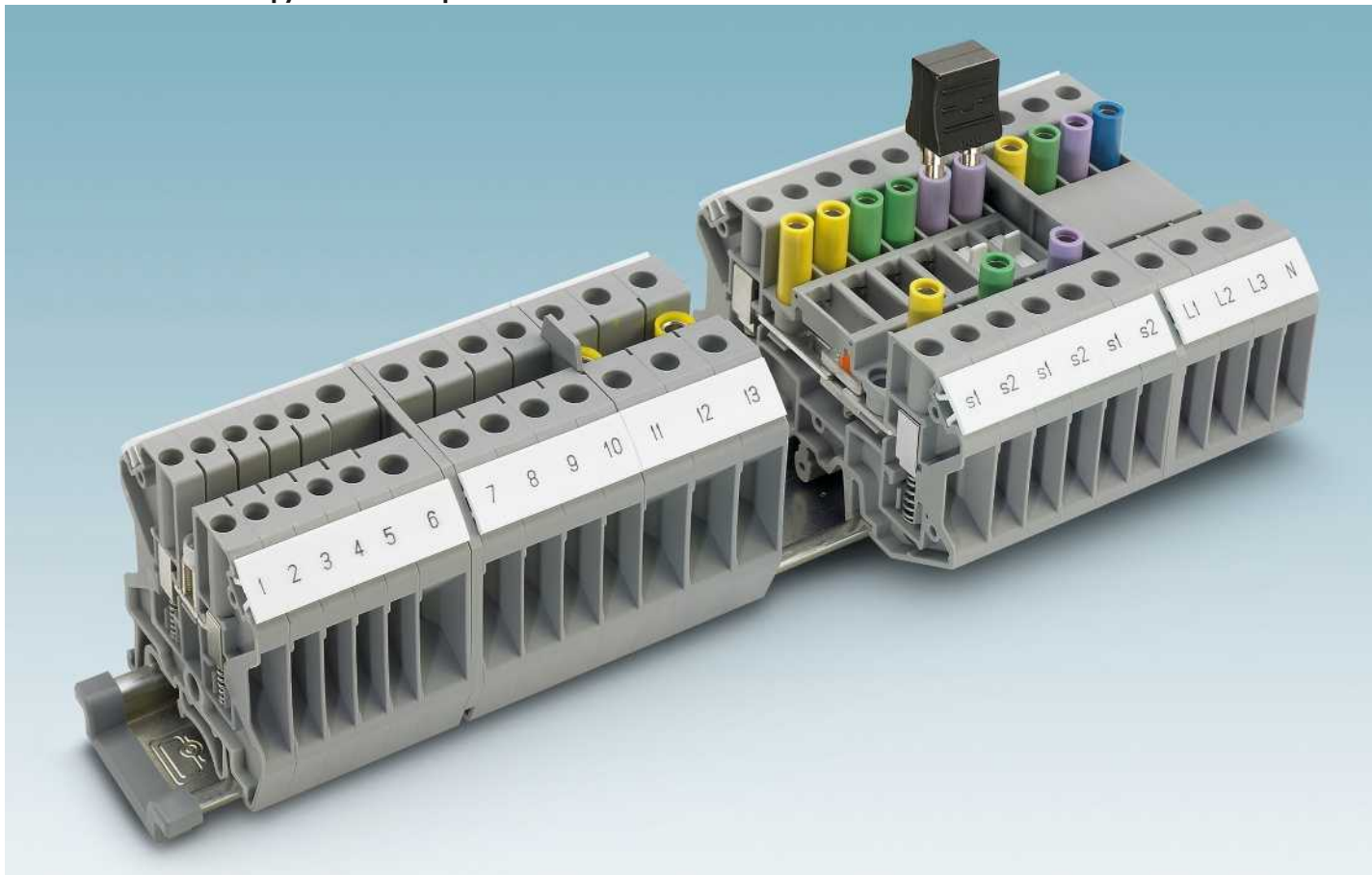

#### Винтовой разъем с пружинной опорой

Для подсоединения провода открытый корпус клеммы прижимается. Затягивание клеммного винта обеспечивает идеальное электрическое соединение.

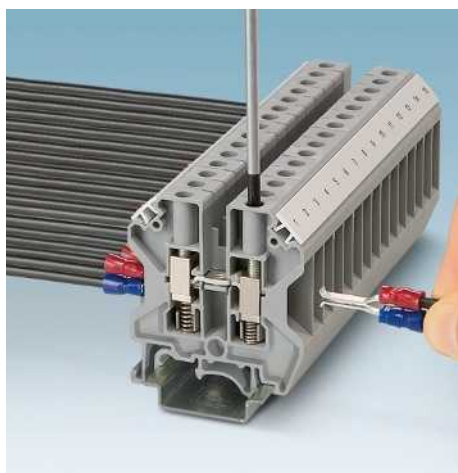

#### Крючковой кабельный наконечник

Благодаря особой форме крючка, фиксируемого в корпусе клеммы с помощью пружины, данный кабельный наконечник обеспечивает надежное соединение.



#### Принадлежности для контрольно-измерительных устройств

Электротехнические клеммы USST оснащены принадлежностями Phoenix Contact для проведения контрольно-измерительных работ, коммутации и соединения устройств.

**Проходная клемма с пружинной опорой USST 4**

- Электротехнические клеммы USST ... разработаны специально для применения в области энергоснабжения
- В сочетании с крючковыми кабельными наконечниками винтовые клеммы с пружинной опорой идеально соответствуют техническим требованиям согласно ENATS 50-18
- Универсальное основание для установки на несущие рейки NS 32 и NS 35
- Коммутационные переключатели ISSBI ... с изоляцией обеспечивают возможность поперечного шунтирующего соединения с IS-K ... . При этом винт выполняет функцию токопроводящего коммутирующего элемента
- Возможность нанесения крупной маркировки на каждый клеммный контакт

**Компактный соединитель кабеля**

Плоские кабельные наконечники с крючком C-BCI ... SO с возможностью вертикального обжима (см. изображение ниже), проводники с номинальным сечением могут подсоединяться с экономией места и без потерь деления. С дополнительной информацией о плоских кабельных наконечниках с крючком можно ознакомиться на сайте [phoenixcontact.net/products](http://phoenixcontact.net/products).

<b>Примечания:</b>
Описание подходящих плоских кабельных наконечников с крючком C-BCI ... приведено в каталоге 3 или на сайте <a href="http://phoenixcontact.net/products">phoenixcontact.net/products</a>

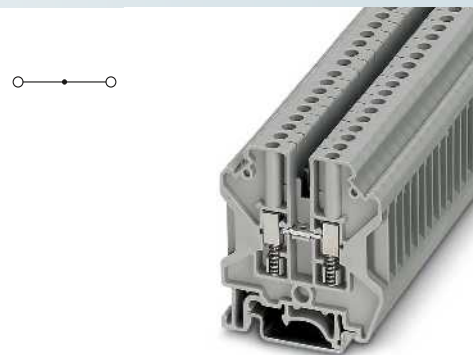

4 (6) мм<sup>2</sup>, 41 А, проходная клемма



Технические характеристики				
Ширина	Длина	Высота NS 35/7,5		
6,2	52	57,3		
Ширина	Длина	Высота NS 32		
6,2	52	62,3		
I <sub>макс.</sub> [А]	U <sub>макс.</sub> [В]	макс. Ø [мм <sup>2</sup> ]	AWG (UL)	
41	500	0,2 - 6	24-10	
МЭК 60947-7-1	МЭК	UL / CUL	CSA	МЭК/ EN 60079-7
Расчетное напряжение [В]	500	600	-	-
Номинальный ток / сечение [А] / [мм <sup>2</sup> ]	32 / 4	30 / -	-	-
Расчетное сечение [мм <sup>2</sup> ]	4	-	-	-
Диапазон сечений AWG	24 - 10	24-10	-	-
<b>Возможности подключения</b>	однож.	многож.	Кабельный наконечник с пластмассовой втулкой или без	
1-жильный. [мм <sup>2</sup> ]	0,2 - 6	0,2 - 4	0,25 - 4	0,25 - 2,5
2-жильный (одинаковые жилы) [мм <sup>2</sup> ]	0,2 - 1,5	0,2 - 1,5	0,25 - 1,5	-
2-жильный гибкий с кабельным наконечником TWIN [мм <sup>2</sup> ]	-	-	-	0,5 - 2,5
<b>Общие характеристики</b>				
Длина снятия изоляции [мм]	10			
Резьба винтов	M3			
Момент затяжки [Нм]	0,6 - 0,8			
Изоляционный материал	PA			
Класс воспламеняемости согласно UL 94	V0			

<b>Размеры</b>	[мм]	Ширина	Длина	Высота NS 35/7,5
		6,2	52	57,3
<b>Размеры</b>	[мм]	Ширина	Длина	Высота NS 32
		6,2	52	62,3
<b>Максимальные электрические данные</b>		I <sub>макс.</sub> [А]	U <sub>макс.</sub> [В]	макс. Ø [мм <sup>2</sup> ]
		41	500	0,2 - 6
<b>Расчетные данные</b>		Расчетное напряжение [В]	500	600
		Номинальный ток / сечение [А] / [мм <sup>2</sup> ]	32 / 4	30 / -
		Расчетное сечение [мм <sup>2</sup> ]	4	-
		Диапазон сечений AWG	24 - 10	24-10
<b>Возможности подключения</b>		однож.	многож.	Кабельный наконечник с пластмассовой втулкой или без
		1-жильный. [мм <sup>2</sup> ]	0,2 - 6	0,2 - 4
		2-жильный (одинаковые жилы) [мм <sup>2</sup> ]	0,2 - 1,5	0,2 - 1,5
		2-жильный гибкий с кабельным наконечником TWIN [мм <sup>2</sup> ]	-	-
<b>Общие характеристики</b>		Длина снятия изоляции [мм]	10	
		Резьба винтов	M3	
		Момент затяжки [Нм]	0,6 - 0,8	
		Изоляционный материал	PA	
		Класс воспламеняемости согласно UL 94	V0	

Данные для заказа			
Тип	I <sub>макс.</sub>	Артикул №	Штук
USST 4		3070338	50

Принадлежности			
D-USST 4/10		3070370	50
TPNS-UK		0706647	50
FBI 10- 6	38 А	0203250	10
ISSBI 10- 6	30 А	0301505	10
IS-K 4		1302338	100
TS-USST 4/10		3070383	50
PSB 3/10/4		0601292	10
PSBJ 3/13/4		0201304	10
SF-SL 0,6X3,5-100 S-VDE		1212587	10

Описание	Полюсов	Цвет
Клемма, для монтажа на рейку NS 32... или NS 35...		серый

Крышка, ширина 2,2 мм	серый
Разделительная пластина, ширина 2 мм	серый
Жесткая перемычка, изолированная	10 серебристый
Винтовая перемычка, разделяемая, с 10 винтами, для объединения выводов изоляционными опорами IS-K...	10 серебристый
Изоляционная опора, используется в качестве проставки для коммутационной перемычки	серый
Разделительный диск, для разделения соседних перемычек, с возможностью последующего раздвижения, без контактных потерь	серый
Гнездо для щупа тестера	серебристый
Гнездо для щупа тестера, изолированное, применяются только совместно с компонентами FBI, ISSBI	серебристый
Отвертка	
Маркировка бонового паза	



## Винтовые клеммы с пружинной опорой USST

### Проходная клемма с пружинной опорой USST 6 и USST 10

– Модели клемм от USST 4 до USST 10 имеют одинаковую форму

#### Примечания:

Гнезда для щупов тестеров других типов приведены на стр. 565.

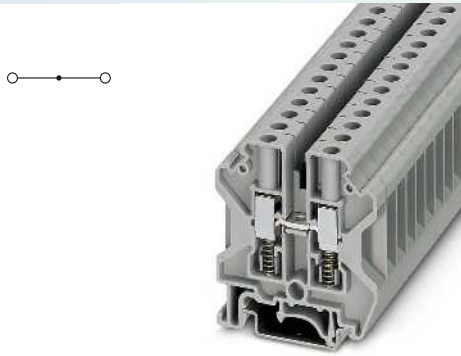

6 (10) мм<sup>2</sup>, 57 А, проходная клемма

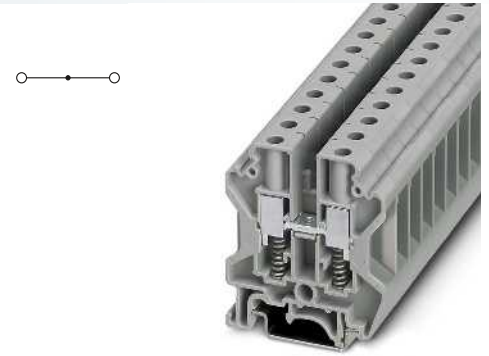

10 (16) мм<sup>2</sup>, 76 А, проходная клемма



		Технические характеристики				Технические характеристики			
Размеры	[мм]	Ширина	Длина	Высота NS 35/7,5		Ширина	Длина	Высота NS 35/7,5	
		8,2	52	57,3		10,2	52	57,3	
Размеры	[мм]	Ширина	Длина	Высота NS 32		Ширина	Длина	Высота NS 32	
		8,2	52	62,3		10,2	52	62,3	
Максимальные электрические данные		I <sub>макс.</sub> [А]	U <sub>макс.</sub> [В]	макс. Ø [мм <sup>2</sup> ]	AWG (UL)	I <sub>макс.</sub> [А]	U <sub>макс.</sub> [В]	макс. Ø [мм <sup>2</sup> ]	AWG (UL)
		57	500	0,2 - 10	24-10	76	500	0,5 - 16	20-6
Расчетные данные		МЭК 60947-7-1				МЭК 60947-7-1			
		МЭК	UL / CUL	CSA	МЭК/ EN 60079-7	МЭК	UL / CUL	CSA	МЭК/ EN 60079-7
Расчетное напряжение		[В]	500	600	-	-	500	600	-
Номинальный ток / сечение		[А] / [мм <sup>2</sup> ]	41 / 6	30 / -	-	-	57 / 10	65 / -	-
Расчетное сечение		[мм <sup>2</sup> ]	6	-	-	-	10	-	-
Диапазон сечений		AWG	24 - 8	24-10	-	-	20 - 6	20-6	-
Возможности подключения		однож.	многож.	Кабельный наконечник с пластмассовой втулкой или без		однож.	многож.	Кабельный наконечник с пластмассовой втулкой или без	
1-жильн.		[мм <sup>2</sup> ]	0,2 - 10	0,2 - 6	0,25 - 6	0,25 - 6	0,5 - 16	0,5 - 10	0,5 - 6
2-жильный (одинаковые жилы)		[мм <sup>2</sup> ]	0,2 - 2,5	0,2 - 2,5	0,25 - 1,5	-	0,5 - 4	0,5 - 4	-
2-жильный гибкий с кабельным наконечником TWIN		[мм <sup>2</sup> ]	-	-	-	0,5 - 4	-	-	0,5 - 6
Общие характеристики									
Длина снятия изоляции		[мм]	12				12		
Резьба винтов			M4				M4		
Момент затяжки		[Нм]	1,5 - 1,8				1,5 - 1,8		
Изоляционный материал			PA				PA		
Класс воспламеняемости согласно UL 94			V0				V0		

Описание	Полюсов	Цвет
Клемма, для монтажа на рейку NS 32... или NS 35...		серый

Данные для заказа			
Тип	I <sub>макс.</sub>	Артикул №	Штук
USST 6		3070341	50

Данные для заказа			
Тип	I <sub>макс.</sub>	Артикул №	Штук
USST 10		3070354	50

Принадлежности		
Нрышка, ширина 2,2 мм	серый	
Разделительная пластина, ширина 2 мм	серый	
Жесткая перемычка, изолированная	10 серебристый	
Винтовая перемычка, разделяемая, с 10 винтами, для объединения выводов изоляционными опорами IS-K...	10 серебристый	
Изоляционная опора, используется в качестве проставки для коммутационной перемычки	серый	
Разделительный диск, для разделения соседних перемычек, с возможностью последующего раздвижения, без контактных потерь	серый	
Втулка для щупа тестера, для подключения щупа тестера PS	серебристый	
Гнездо контрольного штекера, изолированное, для клемм UK 6 N, UK 10 N, URTK/SP и USST 10, резьба M4	бесцветный	
	синий	
	желтый	
	зеленый	
	фиолетовый	
	красный	
Гнездо для щупа тестера, изолированное, применяются только совместно с компонентами FBI, ISSBI		
Нороткозамыкающий штекер, для соединения соседних клеммных модулей, полностью изолированный, 2-контактный, I <sub>макс.</sub> 20 А	черный	
Нороткозамыкающий штекер, для соединения соседних клеммных модулей, используется только вместе с PSB или PSBJ, шаг 8,2 мм	черный	
Отвертка		
Маркировка бокового паза		

Принадлежности			
D-USST 4/10		3070370	50
TPNS-UK		0706647	50
FBI 10- 8	52 А	0203263	10
ISSBI 10- 8	38 А	0301534	10
IS-K 10		1303337	100
TS-USST 4/10		3070383	50
PSB 4/7/6		0303299	10
KSS 8		0311540	10
KSS 4- 8		0309549	10
SZS 1,0X4,0 VDE		1205066	10
UC-TM 8, UC-TM 8 или ZB 8 (см. каталог 3)			

Принадлежности			
D-USST 4/10		3070370	50
TPNS-UK		0706647	50
FBI 10-10	70 А	0203276	10
ISSBI 10-10	41 А	0301521	10
IS-K 10		1303337	100
TS-USST 4/10		3070383	50
PSB 4/7/6		0303299	10
PSBJ 4/15/6 FARBLOS		0303419	10
PSBJ 4/15/6 BU		0303354	10
PSBJ 4/15/6 YE		0303367	10
PSBJ 4/15/6 GN		0303370	10
PSBJ 4/15/6 VT		0303383	10
PSBJ 4/15/6 RD		0303325	10
KSS 10		0310541	10
KSS 4-10		0308540	10
SZS 1,0X4,0 VDE		1205066	10
UC-TM 10, UC-TM 10 или ZB 10 (см. каталог 3)			

**Разделительные клеммы и клеммы с ножевым размыкателем с пружинным усилием**

- Стандартизированная разделительная зона
- Для разделительных клемм данного типа поставляются различные функциональные штекеры
- Описание соответствующих штекеров приведено на стр. 409

<b>Примечания:</b>
!) U <sub>макс</sub> 300 В.
Описание подходящих плоских кабельных наконечников с крючком C-BCI ... приведено в каталоге 3 или на сайте phoenixcontact.net/products

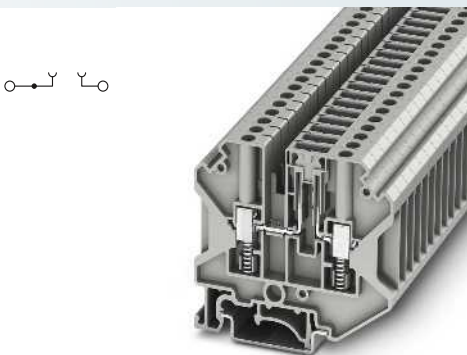

4 (6) мм<sup>2</sup>, 20 А, разделительная клемма, 2 разъема

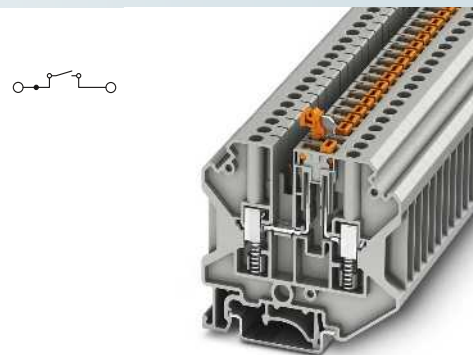

4 (6) мм<sup>2</sup>, 20 А, клемма с ножевым размыкателем, 2 разъема

ЕАС

Технические характеристики				
Ширина	Длина	Высота NS 35/7,5		
6,2	63,4	57,3		
Ширина	Длина	Высота NS 32		
6,2	63,4	62,3		
I <sub>макс.</sub> [А]	U <sub>макс.</sub> [В]	макс. Ø [мм <sup>2</sup> ]	AWG (UL)	
20	500	0,2 - 6	-	
МЭК 60947-7-1	МЭК	UL / CUL	CSA	МЭК/ EN 60079-7
Расчетное напряжение [В]	500	-	-	-
Номинальный ток / сечение [А] / [мм <sup>2</sup> ]	20 / 4	-	-	-
Расчетное сечение [мм <sup>2</sup> ]	4	-	-	-
Диапазон сечений AWG	24 - 10	-	-	-
<b>Возможности подключения</b>	однож.	многож.	Кабельный наконечник с пластмассовой втулкой или без	
1-жильн.	[мм <sup>2</sup> ]	0,2 - 6	0,2 - 4	0,25 - 4    0,25 - 2,5
2-жильный (одинаковые жилы)	[мм <sup>2</sup> ]	0,2 - 1,5	0,2 - 1,5	0,25 - 1,5    -
2-жильный гибкий с кабельным наконечником TWIN	[мм <sup>2</sup> ]	-	-	-    0,5 - 2,5
<b>Общие характеристики</b>				
Длина снятия изоляции [мм]	10			
Резьба винтов	M3			
Момент затяжки [Нм]	0,6 - 0,8			
Изоляционный материал	PA			
Класс воспламеняемости согласно UL 94	V0			

ЕАС

Технические характеристики				
Ширина	Длина	Высота NS 35/7,5		
6,2	63,4	57,3		
Ширина	Длина	Высота NS 32		
6,2	63,4	62,3		
I <sub>макс.</sub> [А]	U <sub>макс.</sub> [В]	макс. Ø [мм <sup>2</sup> ]	AWG (UL)	
20	500	0,2 - 6	-	
МЭК 60947-7-1	МЭК	UL / CUL	CSA	МЭК/ EN 60079-7
Расчетное напряжение [В]	500	-	-	-
Номинальный ток / сечение [А] / [мм <sup>2</sup> ]	20 / 4	-	-	-
Расчетное сечение [мм <sup>2</sup> ]	4	-	-	-
Диапазон сечений AWG	24 - 10	-	-	-
<b>Возможности подключения</b>	однож.	многож.	Кабельный наконечник с пластмассовой втулкой или без	
1-жильн.	[мм <sup>2</sup> ]	0,2 - 6	0,2 - 4	0,25 - 4    0,25 - 2,5
2-жильный (одинаковые жилы)	[мм <sup>2</sup> ]	0,2 - 1,5	0,2 - 1,5	0,25 - 1,5    -
2-жильный гибкий с кабельным наконечником TWIN	[мм <sup>2</sup> ]	-	-	-    0,5 - 2,5
<b>Общие характеристики</b>				
Длина снятия изоляции [мм]	10			
Резьба винтов	M3			
Момент затяжки [Нм]	0,6 - 0,8			
Изоляционный материал	PA			
Класс воспламеняемости согласно UL 94	V0			

Данные для заказа			
Тип	I <sub>макс.</sub>	Артикул №	Штук
USST 4-TG		3070301	50
USST 4-TG P/P		3070303	50

Данные для заказа			
Тип	I <sub>макс.</sub>	Артикул №	Штук
USST 4-MT		3070300	50
USST 4-MT P/P		3070302	50

Принадлежности			
D-USST 4-MT		3070304	50
TPNS-UK		0706647	50
FBI 10- 6	38 А	0203250	10
ISSBI 10- 6	30 А	0301505	10
IS-K 4		1302338	100
TS-USST 4/10		3070383	50
PSB 3/10/4		0601292	10
PSBJ 3/13/4		0201304	10
SF-SL 0,6X3,5-100 S-VDE		1212587	10
SZG 0,6X3,5 VDE		1205121	10

Принадлежности			
D-USST 4-MT		3070304	50
TPNS-UK		0706647	50
FBI 10- 6	38 А	0203250	10
ISSBI 10- 6	30 А	0301505	10
IS-K 4		1302338	100
TS-USST 4/10		3070383	50
PSB 3/10/4		0601292	10
PSBJ 3/13/4		0201304	10
SF-SL 0,6X3,5-100 S-VDE		1212587	10
SZG 0,6X3,5 VDE		1205121	10

UC-TM 6, UC-TM 6 или ZB 6 (см. каталог 3)
---

UC-TM 6, UC-TM 6 или ZB 6 (см. каталог 3)
---

Описание	Полюсов	Цвет
Клемма, для установки на рейку NS 35... с винтами для крепления шупа тестера <sup>1)</sup>		серый серый

Крышка, ширина 2,2 мм		серый
Разделительная пластина, ширина 2 мм		серый
Жесткая перемычка, изолированная		
Винтовая перемычка, разделяемая, с 10 винтами, для объединения выводов изоляционными опорами IS-K...	10	серебристый
Изоляционная опора, используется в качестве проставки для коммутационной перемычки	10	серебристый
Разделительный диск, для разделения соседних перемычек, с возможностью последующего раздвижения, без контактных потерь		серый
Гнездо для шупа тестера		серебристый
Гнездо для шупа тестера, изолированное, применяются только совместно с компонентами FBI, ISSBI		серебристый
Отвертка		
Отвертка, для разделительного диска и гнезда контрольного штекера		

Маркировка бокового паза
--------------------------



## Винтовые клеммы с пружинной опорой USST

### Разделительные и проходные клеммы измерительного преобразователя с пружинным усилием

- Контрольная разделительная клемма USST 6-T разработана специально для использования во вторичных цепях трансформатора тока
- Возможность двухстороннего шунтирования с помощью жестких перемычек и контрольных гнезд диаметром 4 мм
- Клеммы и принадлежности оснащены защитой от прикосновений согласно BGV A2

CLIP PROJECT planning обеспечивает возможность быстрого и удобного планирования и проектирования клеммных колодок без ошибок.

Примечания:
Другие гнезда для контрольного штекера см. phoenixcontact.net/products
Другие короткозамыкающие штекеры см. phoenixcontact.net/products

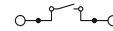

6 (10) мм<sup>2</sup>, 57 А, разделительная клемма измерительного трансформатора



Размеры	[мм]
Размеры	[мм]
Максимальные электрические данные	
<b>Расчетные данные</b>	
Расчетное напряжение	[В]
Номинальный ток / сечение	[А] / [мм <sup>2</sup> ]
Расчетное сечение	[мм <sup>2</sup> ]
Диапазон сечений	AWG
Возможности подключения	
1-жильн.	[мм <sup>2</sup> ]
2-жильный (одинаковые жилы)	[мм <sup>2</sup> ]
2-жильный гибкий с кабельным наконечником TWIN	[мм <sup>2</sup> ]
Общие характеристики	
Длина снятия изоляции	[мм]
Резьба винтов	
Момент затяжки	[Нм]
Изоляционный материал	
Класс воспламеняемости согласно UL 94	

Технические характеристики					
Ширина	Длина	Высота NS 35/7,5			
8,2	82	52			
Ширина	Длина	Высота NS 32			
8,2	82	57			
I <sub>max.</sub> [А]	U <sub>max.</sub> [В]	макс. Ø [мм <sup>2</sup> ]	AWG (UL)		
57	500	0,2 - 10	24-10		
МЭК 60947-7-1					
МЭК	UL / CUL	CSA	МЭК/ EN 60079-7		
Расчетное напряжение	500	600	-	-	
Номинальный ток / сечение	41 / 6	30 / -	-	-	
Расчетное сечение	6	-	-	-	
Диапазон сечений	24 - 8	24-10	-	-	
Возможности подключения		однож.	многож.	Кабельный наконечник с пластмассовой втулкой или без	
1-жильн.	[мм <sup>2</sup> ]	0,2 - 10	0,2 - 6	0,25 - 6    0,25 - 6	
2-жильный (одинаковые жилы)	[мм <sup>2</sup> ]	0,2 - 2,5	0,2 - 2,5	0,25 - 1,5    -	
2-жильный гибкий с кабельным наконечником TWIN	[мм <sup>2</sup> ]	-	-	-    0,5 - 4	
Общие характеристики		12			
Длина снятия изоляции	[мм]	M4			
Резьба винтов		1,5 - 1,8			
Момент затяжки	[Нм]	PA			
Изоляционный материал		V0			
Класс воспламеняемости согласно UL 94					

Описание	Полосов	Цвет
Контрольная разделительная клемма, для монтажа на NS 32... или NS 35...		серый
Проходная клемма, для установки на несущую рейку NS 32... или NS 35...		серый

Данные для заказа			
Тип	I <sub>max.</sub>	Артикул №	Штук
USST 6-T		3070312	50

Крышка, ширина 2,2 мм		серый
Жесткая перемычка, изолированная	10	серебристый
Блокировочное устройство, предотвращает перемещение ползунка		белый
Гнездо для щупа тестера, изолированное		бесцветный синий желтый зеленый фиолетовый черный черный
Короткозамыкающий штекер, для соединения соседних клеммных модулей, полностью изолированный, 2-контактный, I <sub>max.</sub> 20 А		черный
Короткозамыкающий штекер, для соединения соседних клеммных модулей, используется только вместе с PSB или PSBJ, шаг 8,2 мм		черный
Отвертка		
Отвертка, для разделительного диска и гнезда контрольного штекера		

Принадлежности			
D-USST 6-T		3070367	50
FBRI 10-8 N	45 А	2772080	10
S-URTK/SP		0311155	50
PSBJ-URTK 6 FARBLOS		3026450	10
PSBJ-URTK 6 BU		3026434	10
PSBJ-URTK 6 YE		3026405	10
PSBJ-URTK 6 GN		3026418	10
PSBJ-URTK 6 VT		3026421	10
PSBJ-URTK 6 BK		3026447	10
KSS 8		0311540	10
KSS 4-8		0309549	10
SZS 1,0X4,0 VDE		1205066	10
SF-SL 0,6X3,5-100 S-VDE		1212587	10

Маркировка бокового паза		
--------------------------	--	--

UC-TM 8, UCT-TM 8 или ZB 8 (см. каталог 3)		
--	--	--

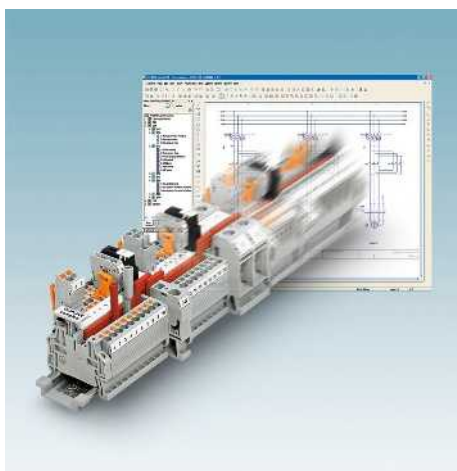

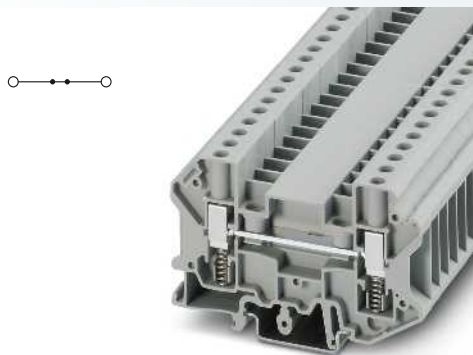

6 (10) мм<sup>2</sup>, 57 А, проходная клемма, с одинаковыми контурами



**Технические характеристики**

Ширина	Длина	Высота NS 35/7,5	
8,2	82	52	
Ширина	Длина	Высота NS 32	
8,2	82	57	
I <sub>макс.</sub> [A]	U <sub>макс.</sub> [В]	макс. Ø [мм <sup>2</sup> ]	AWG (UL)
57	500	0,2 - 10	24-10
МЭК 60947-7-1			
МЭК	UL / CUL	CSA	МЭК/ EN 60079-7
500	600	-	-
41 / 6	30 / -	-	-
6	-	-	-
24 - 8	24-10	-	-
однож.	многож.	Кабельный наконечник с пластмассовой втулкой или без	
0,2 - 10	0,2 - 6	0,25 - 6	0,25 - 6
0,2 - 2,5	0,2 - 2,5	0,25 - 1,5	-
-	-	-	0,5 - 4

12  
M4  
1,5 - 1,8  
PA  
V0

**Данные для заказа**

Тип	I <sub>макс.</sub>	Артикул №	Штук
USSTD 6		3070325	50

**Принадлежности**

D-USST 6-T		3070367	50
FBRI 10-8 N	45 A	2772080	10
PSBJ-URTK 6 FARBLOS		3026450	10
PSBJ-URTK 6 BU		3026434	10
PSBJ-URTK 6 YE		3026405	10
PSBJ-URTK 6 GN		3026418	10
PSBJ-URTK 6 VT		3026421	10
PSBJ-URTK 6 BK		3026447	10
KSS 8		0311540	10
KSS 4- 8		0309549	10
SZS 1,0X4,0 VDE		1205066	10

UC-TM 8, UC-TM 8 или ZB 8  
(см. каталог 3)

## Винтовые клеммы с пружинной опорой USST

### Разделительные и проходные клеммы измерительного преобразователя с пружинным усилием

#### Примечания:

1) Другие гнезда для контрольного штекера см. phoenixcontact.net/products

Прочие разделительные пластины представлены на сайте phoenixcontact.net/products

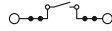

10 (10) мм<sup>2</sup>, 50 А, разделительная клемма измерительного трансформатора



6 (10) мм<sup>2</sup>, 50 А, проходная клемма, с одинаковыми контурами



Технические характеристики					
Размеры	Ширина	Длина	Высота NS 35/7,5		
[мм]	8,2	105,2	53		
Размеры	Ширина	Длина	Высота NS 32		
[мм]	8,2	105,2	58		
Максимальные электрические данные	I <sub>макс.</sub> [А]	U <sub>макс.</sub> [В]	макс. Ø [мм <sup>2</sup> ]	AWG (UL)	
	50	1000	0,2 - 10	20-8	
Расчетные данные	МЭК 60947-7-1	МЭК	UL / CUL	CSA	
	МЭК	UL / CUL	CSA	МЭК/ EN 60079-7	
	Расчетное напряжение [В]	1000	600	-	-
	Номинальный ток / сечение [А] / [мм <sup>2</sup> ]	41 / 6	50	-	-
	Расчетное сечение [мм <sup>2</sup> ]	6	-	-	-
Диапазон сечений AWG	24 - 8	20-8	-	-	
Возможности подключения	однож.	многож.	Кабельный наконечник с пластмассовой втулкой или без		
	1-жильн. [мм <sup>2</sup> ]	2-жильный (одинаковые жилы) [мм <sup>2</sup> ]	2-жильный гибкий с кабельным наконечником TWIN [мм <sup>2</sup> ]	-	-
	0,2 - 10	0,2 - 10	0,25 - 6	0,25 - 6	
	0,2 - 2,5	0,2 - 2,5	0,2 - 1,5	-	
	-	-	-	-	
Общие характеристики	Длина снятия изоляции [мм]	12			
	Резьба винтов	M4			
	Момент затяжки [Нм]	1,5 - 1,8			
	Изоляционный материал	PA			
	Класс воспламеняемости согласно UL 94	V0			



Технические характеристики					
Размеры	Ширина	Длина	Высота NS 35/7,5		
[мм]	8,2	105,2	53		
Размеры	Ширина	Длина	Высота NS 32		
[мм]	8,2	105,2	58		
Максимальные электрические данные	I <sub>макс.</sub> [А]	U <sub>макс.</sub> [В]	макс. Ø [мм <sup>2</sup> ]	AWG (UL)	
	50	1000	0,2 - 10	20-8	
Расчетные данные	МЭК 60947-7-1	МЭК	UL / CUL	CSA	
	МЭК	UL / CUL	CSA	МЭК/ EN 60079-7	
	Расчетное напряжение [В]	1000	600	-	-
	Номинальный ток / сечение [А] / [мм <sup>2</sup> ]	41 / 6	50	-	-
	Расчетное сечение [мм <sup>2</sup> ]	6	-	-	-
Диапазон сечений AWG	24 - 8	20-8	-	-	
Возможности подключения	однож.	многож.	Кабельный наконечник с пластмассовой втулкой или без		
	1-жильн. [мм <sup>2</sup> ]	2-жильный (одинаковые жилы) [мм <sup>2</sup> ]	2-жильный гибкий с кабельным наконечником TWIN [мм <sup>2</sup> ]	-	-
	0,2 - 10	0,2 - 6	0,25 - 6	0,25 - 6	
	0,2 - 2,5	0,2 - 2,5	0,25 - 1,5	-	
	-	-	-	-	
Общие характеристики	Длина снятия изоляции [мм]	12			
	Резьба винтов	M4			
	Момент затяжки [Нм]	1,5 - 1,8			
	Изоляционный материал	PA			
	Класс воспламеняемости согласно UL 94	V0			

#### Данные для заказа

Описание	Полюсов	Цвет
Контрольная разделительная клемма, для монтажа на NS 32... или NS 35...		серый
Проходная клемма, для установки на несущую рейку NS 32... или NS 35...		серый

Тип	I <sub>макс.</sub>	Артикул №	Штук
USST 6-T/SP		3070330	50

#### Данные для заказа

Тип	I <sub>макс.</sub>	Артикул №	Штук
USSTD 6/SP		3070331	50

#### Принадлежности

Нрышка, ширина 2,2 мм	серый			
Переключатель	2	красный	FBS 2-8	41 А
	3	красный	FBS 3-8	41 А
	10	красный	FBS 10-8	41 А
Коммутационная переключатель	2	оранжевый	SB 6-T 2-8	32 А
	3	оранжевый	SB 6-T 3-8	32 А
	4	оранжевый	SB 6-T 4-8	32 А
	Коммутационная переключатель, с гнездами для контрольного штекера	2	оранжевый	SBP-TB 6-T 2-8
3		оранжевый	SBP-TB 6-T 3-8	20 А
4		оранжевый	SBP-TB 6-T 4-8	20 А
Коммутационная переключатель с изоляцией	10	серебристый	SCBI 10-8,15 ISO	
		серебристый	TPS 3/20/5	
Гнездо для щупа тестера	серый		PSBJ 6-T GY	
Гнездо для щупа тестера, изолированное <sup>1)</sup>	серый		KSS 8	
Нортозамыкающий штекер, для соединения соседних клеммных модулей, полностью изолированный, 2-контактный, I <sub>макс.</sub> 20 А	черный		KSS 4-8	
Нортозамыкающий штекер, для соединения соседних клеммных модулей, используется только вместе с PSB или PSBJ, шаг 8,2 мм	черный		SZS 1,0X4,0 VDE	
Отвертка			SF-SL 0,6X3,5-100 S-VDE	

D-UT 6-T/SP		3072816	50
FBS 2-8	41 А	3030284	10
FBS 3-8	41 А	3030297	10
FBS 10-8	41 А	3030323	10
SB 6-T 2-8	32 А	3075842	10
SB 6-T 3-8	32 А	3075843	10
SB 6-T 4-8	32 А	3075844	10
SBP-TB 6-T 2-8	20 А	3070321	10
SBP-TB 6-T 3-8	20 А	3070322	10
SBP-TB 6-T 4-8	20 А	3070323	10
SCBI 10-8,15 ISO		3000417	10
TPS 3/20/5		3246586	10
PSBJ 6-T GY		3070316	10
KSS 8		0311540	10
KSS 4-8		0309549	10
SZS 1,0X4,0 VDE		1205066	10
SF-SL 0,6X3,5-100 S-VDE		1212587	10

#### Принадлежности

D-UT 6-T/SP		3072816	50
FBS 2-8	41 А	3030284	10
FBS 3-8	41 А	3030297	10
FBS 10-8	41 А	3030323	10
SB 6-T 2-8	32 А	3075842	10
SB 6-T 3-8	32 А	3075843	10
SB 6-T 4-8	32 А	3075844	10
SBP-TB 6-T 2-8	20 А	3070321	10
SBP-TB 6-T 3-8	20 А	3070322	10
SBP-TB 6-T 4-8	20 А	3070323	10
SCBI 10-8,15 ISO		3000417	10
TPS 3/20/5		3246586	10
PSBJ 6-T GY		3070316	10
KSS 8		0311540	10
KSS 4-8		0309549	10
SZS 1,0X4,0 VDE		1205066	10
SF-SL 0,6X3,5-100 S-VDE		1212587	10

Маркировка бокового паза

UC-TM 8, UCT-TM 8 или ZB 8 (см. каталог 3)

UC-TM 8, UCT-TM 8 или ZB 8 (см. каталог 3)

**Разделительные и проходные клеммы измерительного преобразователя с пружинным усилием**

<b>Примечания:</b>
1) При использовании коммутационной перемычки сокращается $U_{\text{макс}}$ до 400 В.
2) Другие гнезда для контрольного штекера см. phoenixcontact.net/products

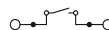

**6 (10) мм<sup>2</sup>, 57 А, разделительная клемма для измерительного преобразователя, для установки коммутационных перемычек, 2 разъема**



<b>Размеры</b>	[мм]	Ширина	Длина	Высота NS 35/7,5
<b>Размеры</b>	[мм]	8,2	82	52
<b>Максимальные электрические данные</b>		Ширина	Длина	Высота NS 32
<b>Расчетные данные</b>		8,2	82	57
Расчетное напряжение	[В]	$I_{\text{макс.}}$ [А]	$U_{\text{макс.}}$ [В]	макс. Ø [мм <sup>2</sup> ]
Номинальный ток / сечение	[А] / [мм <sup>2</sup> ]	57	500 <sup>1)</sup>	24 - 10
Расчетное сечение	[мм <sup>2</sup> ]	МЭК 60947-7-1	МЭК	МЭК/ EN 60079-7
Диапазон сечений	AWG	МЭК	UL / CUL	CSA
<b>Возможности подключения</b>		МЭК	UL / CUL	CSA
1-жильн.	[мм <sup>2</sup> ]	500 <sup>1)</sup>	600	-
2-жильный (одинаковые жилы)	[мм <sup>2</sup> ]	41 / 6	30 / -	-
2-жильный гибкий с кабельным наконечником TWIN	[мм <sup>2</sup> ]	6	-	-
<b>Общие характеристики</b>		24 - 8	24-10	-
Длина снятия изоляции	[мм]	однож.	многож.	Кабельный наконечник с пластмассовой втулкой или без
Резьба винтов	[мм]	0,2 - 10	0,2 - 6	0,25 - 6
Момент затяжки	[Нм]	0,2 - 2,5	0,2 - 2,5	0,25 - 1,5
Изоляционный материал		-	-	-
Класс воспламеняемости согласно UL 94		-	-	0,5 - 4
		12	M4	
		1,5 - 1,8	PA	V0

Технические характеристики				
Ширина	Длина	Высота NS 35/7,5		
8,2	82	52		
Ширина	Длина	Высота NS 32		
8,2	82	57		
$I_{\text{макс.}}$ [А]	$U_{\text{макс.}}$ [В]	макс. Ø [мм <sup>2</sup> ]	AWG (UL)	
57	500 <sup>1)</sup>	0,2 - 10	24-10	
МЭК 60947-7-1	МЭК	UL / CUL	CSA	МЭК/ EN 60079-7
Расчетное напряжение	[В]	500 <sup>1)</sup>	600	-
Номинальный ток / сечение	[А] / [мм <sup>2</sup> ]	41 / 6	30 / -	-
Расчетное сечение	[мм <sup>2</sup> ]	6	-	-
Диапазон сечений	AWG	24 - 8	24-10	-
<b>Возможности подключения</b>		однож.	многож.	Кабельный наконечник с пластмассовой втулкой или без
1-жильн.	[мм <sup>2</sup> ]	0,2 - 10	0,2 - 6	0,25 - 6
2-жильный (одинаковые жилы)	[мм <sup>2</sup> ]	0,2 - 2,5	0,2 - 2,5	0,25 - 1,5
2-жильный гибкий с кабельным наконечником TWIN	[мм <sup>2</sup> ]	-	-	0,5 - 4
<b>Общие характеристики</b>		12	M4	
Длина снятия изоляции	[мм]	1,5 - 1,8	PA	V0
Резьба винтов	[мм]			
Момент затяжки	[Нм]			
Изоляционный материал				
Класс воспламеняемости согласно UL 94				

Описание	Полюсов	Цвет
Контрольная разделительная клемма, для монтажа на NS 32... или NS 35...		серый

Данные для заказа			
Тип	$I_{\text{макс}}$	Артикул №	Штук
USST 6-T/SB		3070310	50

<b>Крышка, ширина 2,2 мм</b>	серый
<b>Коммутационная перемычка</b>	
	2 оранжевый
	3 оранжевый
	4 оранжевый
<b>Коммутационная перемычка, с гнездами для контрольного штекера</b>	
	2 оранжевый
	3 оранжевый
	4 оранжевый
<b>Мостик винтовой</b>	10 серебристый
<b>Коммутационная перемычка с изоляцией</b>	10 серебристый
<b>Гнездо для щупа тестера</b>	серый
<b>Гнездо для щупа тестера, изолированное<sup>2)</sup></b>	серый
	коричневый
	черный
	красный
	оранжевый
	белый
	желтый
	зеленый
	фиолетовый
<b>Нороткозамыкающий штекер, для соединения соседних клеммных модулей, полностью изолированный, 2-контактный, <math>I_{\text{макс.}}</math> 20 А</b>	черный
<b>Отвертка</b>	
<b>Отвертка, для разделительного диска и гнезда контрольного штекера</b>	
<b>Маркировка бокового паза</b>	

Принадлежности			
Тип	$I_{\text{макс}}$	Артикул №	Штук
D-USST 6-T		3070367	50
SB 6-T 2-8	32 А	3075842	10
SB 6-T 3-8	32 А	3075843	10
SB 6-T 4-8	32 А	3075844	10
SBP-TB 6-T 2-8	20 А	3070321	10
SBP-TB 6-T 3-8	20 А	3070322	10
SBP-TB 6-T 4-8	20 А	3070323	10
SCBI 10-8,15	30 А	3245134	10
SCBI 10-8,15 ISO	24 А	3000417	10
TPS 3/20/5		3246586	10
PSBJ 6-T GY		3070316	10
PSBJ 6-T BN		3070317	10
PSBJ 6-T BK		3070318	10
PSBJ 6-T RD		3070319	10
PSBJ 6-T OG		3070320	10
PSBJ 6-T WH		3070324	10
PSBJ 6-T YE		3070326	10
PSBJ 6-T GN		3070327	10
PSBJ 6-T VT		3070328	10
KSS 8		0311540	10
SZS 1,0X4,0 VDE		1205066	10
SF-SL 0,6X3,5-100 S-VDE		1212587	10
UC-TM 8, UC-TM 8 или ZB 8 (см. каталог 3)			

### Миниатюрные клеммы МТ...

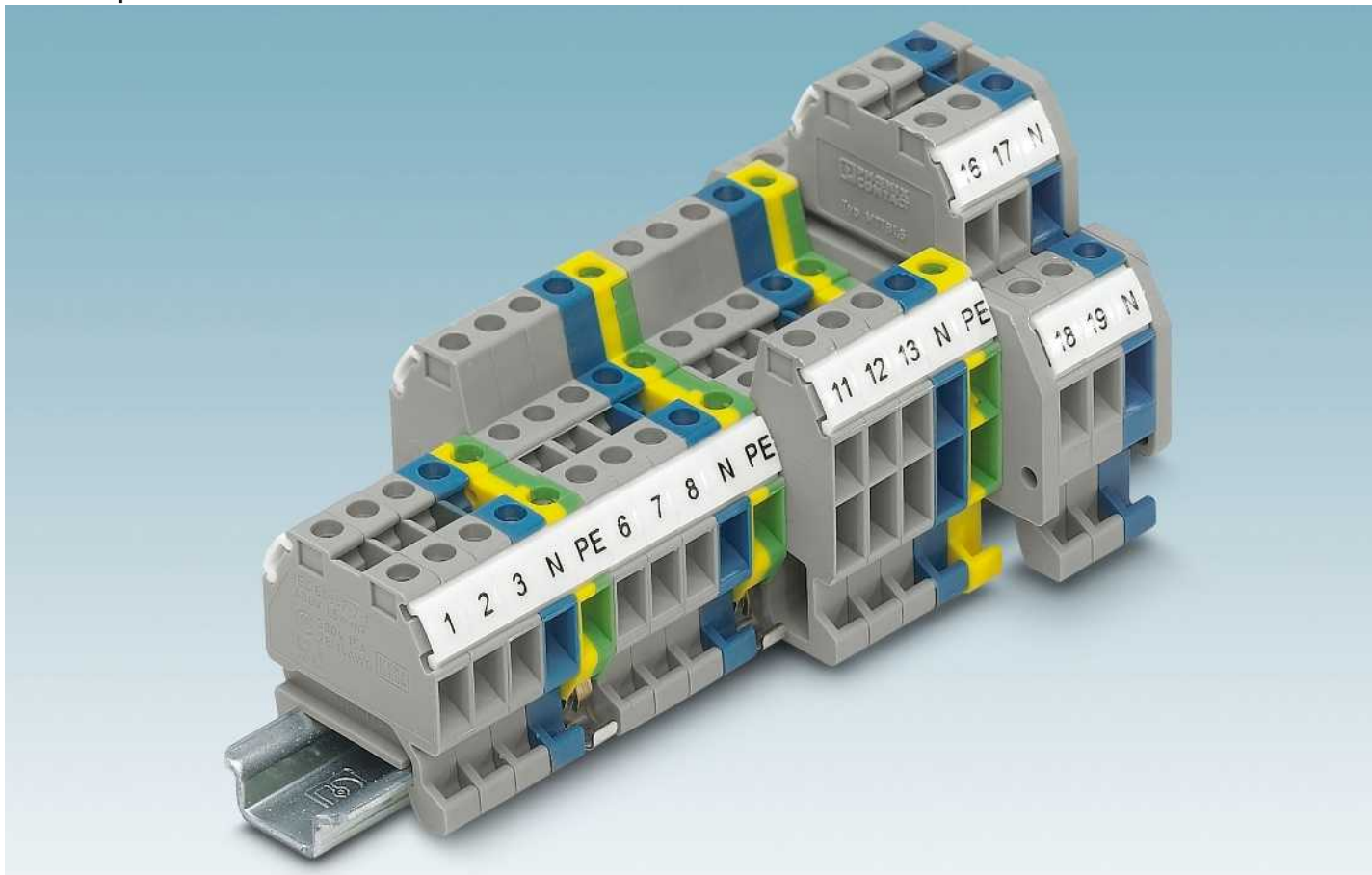

**i** Ваш веб-код: #0059

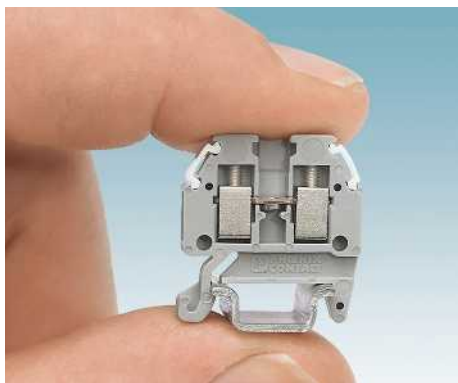

#### Миниатюрные электротехнические клеммы

Миниатюрные винтовые клеммы МТ отличаются крайне малыми размерами, однако поддерживают те же возможности маркировки и шунтирования, что и большие клеммы. Благодаря шагу 4,2 мм и поперечному сечению разъема 1,5 мм<sup>2</sup> они обеспечивают максимальный комфорт при формировании разводки в условиях ограниченного пространства.



#### Универсальность и эксплуатация, не требующая технического обслуживания

Винтовой разъем миниатюрных клемм МТ отличается тремя характерными чертами.

- Стандарт используемый во всем мире
- возможность подключения нескольких проводов
- отсутствие необходимости техобслуживания благодаря использованию принципа „Reakdyn“.

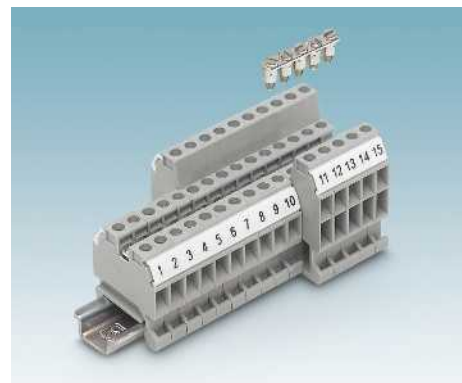

#### Проходное разветвление цепей

Одной из основных задач при компоновке систем управления является разветвление цепей. Миниатюрные клеммы МТ поставляются в трех- и четырехпроводном исполнении. Расположенный в одну линию ряд шунтирования обеспечивает возможность выполнения множества задач в области коммутации при помощи одной клеммной колодки.



**Миниатюрная проходная клемма МТ..., для несущей рейки NS 15**

Компактные микроклеммы МТ 1,5 отвечают все возрастающим требованиям в области уменьшения размеров распределительных коробок

Миниатюрные наборные клеммы имеют следующие конструктивные достоинства:

- Монтажная ширина всего 4,2 мм
- Номинальное сечение от 1,5 мм<sup>2</sup>
- Основание с защелками для несущей рейки NS 15
- Разнообразные способы нанесения маркировки
- Ряд шунтирования в центре клеммы.

Одной из основных задач, решаемых с помощью электротехнических клемм, является разветвление цепей при компоновке систем управления:

- В условиях ограниченного монтажного пространства эта задача реализуется при помощи трех- и четырехпроводных клемм МТ 1,5-TWIN или МТ 1,5-QUATTRO
- В разделе "Винтовые клеммы УТ" 4 мм<sup>2</sup> приведено описание новых мини-клемм со вставными перемычками МУТ ...
- Двухъярусные микро-клеммы МТТВ 1,5 являются идеальным вариантом для максимальной экономии монтажного пространства
- Данные двухъярусные клеммы состоят из двух независимых проходных ярусов, которые могут соединяться между собой с помощью перемычки
- Возможность применения как на несущей рейке NS 15 шириной 15 мм, так и на несущей рейке NS 35 шириной 35 мм

**Примечания:**  
Описание винтовых мини-клемм со вставными перемычками приведено на стр. 227.

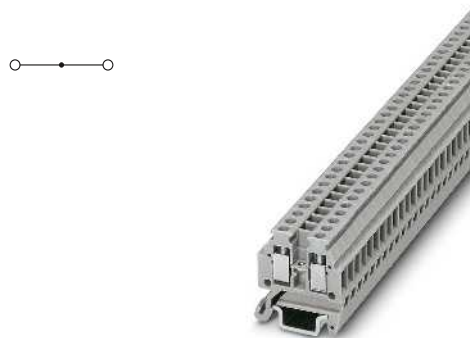

1,5 (1,5) мм<sup>2</sup>, 17,5 А, проходная клемма

CE ENEC DNV GL  
Ex: EAC Ex

<b>Размеры</b>		[мм]
<b>Максимальные электрические данные</b>		
<b>Расчетные данные</b>		
Расчетное напряжение	[В]	400
Номинальный ток / сечение	[А] / [мм <sup>2</sup> ]	17,5 / 1,5
Расчетное сечение	[мм <sup>2</sup> ]	1,5
Диапазон сечений	AWG	26 - 16
<b>Возможности подключения</b>		
1-жильн.	[мм <sup>2</sup> ]	0,14 - 1,5
2-жильный (одинаковые жилы)	[мм <sup>2</sup> ]	0,14 - 0,5
<b>Общие характеристики</b>		
Длина снятия изоляции	[мм]	6
Резьба винтов		M2
Момент затяжки	[Нм]	0,22 - 0,25
Изоляционный материал		PA
Класс воспламеняемости согласно UL 94		V0

Технические характеристики			
Ширина	Длина	Высота NS 15	
4,2	22	23,5	
I <sub>макс.</sub> [А]	U <sub>макс.</sub> [В]	макс. Ø [мм <sup>2</sup> ]	AWG (UL)
17,5	400	0,14 - 1,5	30-14
МЭК 60947-7-1			
МЭК	UL / CUL	CSA	МЭК/ EN 60079-7
Расчетное напряжение	300	300	-
Номинальный ток / сечение	15 / -	15 / -	-
Расчетное сечение	-	-	-
Диапазон сечений	30-14	28-14	-
<b>Возможности подключения</b>	однож.	многож.	Кабельный наконечник с пластмассовой втулкой или без
1-жильн.	0,14 - 1,5	0,14 - 1,5	0,25 - 0,75 0,25 - 0,75
2-жильный (одинаковые жилы)	0,14 - 0,5	0,14 - 0,5	0,25 - 0,34 -
<b>Общие характеристики</b>			
Длина снятия изоляции	[мм]	6	
Резьба винтов		M2	
Момент затяжки	[Нм]	0,22 - 0,25	
Изоляционный материал		PA	
Класс воспламеняемости согласно UL 94		V0	

Описание	Полюсов	Цвет
Клемма, для монтажа на NS 15 согл. EN 60715		серый синий
<b>Крышка, ширина 1 мм</b>		серый синий
<b>Жесткая перемычка, изолированная</b>	10	серебристый
<b>Отвертка</b>		
<b>Маркировка бонового паза</b>		

Данные для заказа			
Тип	I <sub>макс.</sub>	Артикул №	Штук
МТ 1,5		3100305	50
МТ 1,5 ВU		3003363	50

Принадлежности			
D-МТ 1,5		3100321	50
D-МТ 1,5 ВU		3025529	50
FBRN 10-4 N	12 А	3001624	10
SZS 0,4X2,5 VDE		1205037	10
ZBF 4 (см. каталог 3)			

## Миниатюрные винтовые клеммы МТ и МВК

### Миниатюрная проходная клемма МТ... с 3 и 4 разъемами, для несущей рейки NS 15

- Монтажная ширина всего 4,2 мм
- Номинальное сечение от 1,5 мм<sup>2</sup>
- Основание с защелками для несущей рейки NS 15
- Разнообразные способы нанесения маркировки
- Ряд шунтирования в центре клеммы.

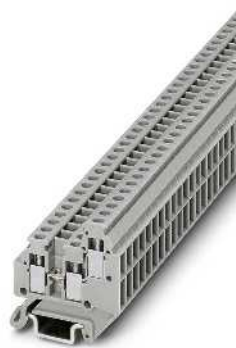

1,5 (1,5) мм<sup>2</sup>, 17,5 А, проходная клемма, 3 разъема

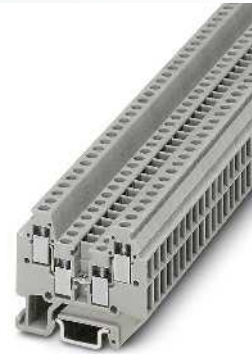

1,5 (1,5) мм<sup>2</sup>, 16 А, проходная клемма, 4 контакта



Размеры	Технические характеристики			
	Ширина	Длина	Высота NS 15	
	4,2	27,8	24,4	
Максимальные электрические данные	I <sub>макс.</sub> [А]	U <sub>макс.</sub> [В]	макс. Ø [мм <sup>2</sup> ]	AWG (UL)
	17,5	400	0,14 - 1,5	30-14
Расчетные данные	МЭК 60947-7-1			
	МЭК	UL / CUL	CSA	МЭК/ EN 60079-7
Расчетное напряжение [В]	400	300	-	
Номинальный ток / сечение [А] / [мм <sup>2</sup> ]	17,5 / 1,5	15 / -	15 / -	-
Расчетное сечение [мм <sup>2</sup> ]	1,5	-	-	-
Диапазон сечений AWG	26 - 16	30-14	28-14	-
Возможности подключения	однож.		Кабельный наконечник с пластмассовой втулкой или без	
	многоч.		-	
1-жильн. [мм <sup>2</sup> ]	0,14 - 1,5	0,14 - 1,5	0,25 - 0,75	0,25 - 0,75
2-жильный (одинаковые жилы) [мм <sup>2</sup> ]	0,14 - 0,5	0,14 - 0,5	0,25 - 0,34	-
Общие характеристики				
Длина снятия изоляции [мм]	6			
Резьба винтов	M2			
Момент затяжки [Нм]	0,22 - 0,25			
Изоляционный материал	PA			
Класс воспламеняемости согласно UL 94	V0			

Данные для заказа			Данные для заказа			
Описание	Полюсов	Цвет	Тип	I <sub>макс.</sub>	Артикул №	Штук
			MT 1,5-TWIN BU		3025532	50
Принадлежности						
Крышка, ширина 1 мм		серый	D-MT 1,5-TWIN		3002979	50
		синий				
Жесткая перемычка, изолированная	10	серебристый	FBRN 10-4 N	12 А	3001624	10
			SZS 0,4X2,5 VDE		1205037	10
Отвертка						
Маркировка бокового паза			ZBF 4 (см. каталог 3)			

**Миниатюрные двухъярусные клеммы МТТВ 1,5**

- Монтажная ширина всего 4,2 мм
- Номинальное сечение от 1,5 мм<sup>2</sup>
- Основание с защелками для несущих реек NS 15 и NS 35
- Разнообразные способы нанесения маркировки
- Ряды шунтирования на обоих ярусах
- Смещение ярусов обеспечивает возможность свободного доступа к нижнему уровню даже при полном заполнении монтажного пространства

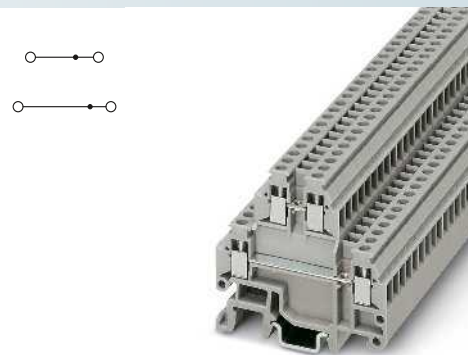

1,5 (1,5) мм<sup>2</sup>, 17,5 А, двухъярусная клемма



<b>Размеры</b>			
	[мм]	Ширина	Длина
		4,2	44
<b>Размеры</b>	[мм]	Ширина	Длина
		4,2	44
<b>Максимальные электрические данные</b>		$I_{\text{макс.}}$ [А]	$U_{\text{макс.}}$ [В]
		17,5	400
<b>Расчетные данные</b>		МЭК 60947-7-1	МЭК
		МЭК	UL / CUL
			CSA
			МЭК/ EN 60079-7
Расчетное напряжение	[В]	400	-
Номинальный ток / сечение	[А] / [мм <sup>2</sup> ]	17,5 / 1,5	- / -
Расчетное сечение	[мм <sup>2</sup> ]	1,5	-
Диапазон сечений	AWG	26 - 16	-
<b>Возможности подключения</b>		однож.	многож.
1-жильн.	[мм <sup>2</sup> ]	0,14 - 1,5	0,14 - 1,5
2-жильный (одинаковые жилы)	[мм <sup>2</sup> ]	0,14 - 0,5	0,14 - 0,5
<b>Общие характеристики</b>			
Длина снятия изоляции	[мм]	6	
Резьба винтов		M2	
Момент затяжки	[Нм]	0,22 - 0,25	
Изоляционный материал		PA	
Класс воспламеняемости согласно UL 94		V0	

Технические характеристики			
Ширина	Длина	Высота NS 35/7,5	
4,2	44	41	
Ширина	Длина	Высота NS 15	
4,2	44	41	
$I_{\text{макс.}}$ [А]	$U_{\text{макс.}}$ [В]	макс. Ø [мм <sup>2</sup> ]	AWG (UL)
17,5	400	0,14 - 1,5	-
МЭК 60947-7-1	МЭК	UL / CUL	CSA
МЭК	UL / CUL	CSA	МЭК/ EN 60079-7
Расчетное напряжение	[В]	400	-
Номинальный ток / сечение	[А] / [мм <sup>2</sup> ]	17,5 / 1,5	- / -
Расчетное сечение	[мм <sup>2</sup> ]	1,5	-
Диапазон сечений	AWG	26 - 16	-
<b>Возможности подключения</b>		однож.	многож.
			Кабельный наконечник с пластмассовой втулкой или без
1-жильн.	[мм <sup>2</sup> ]	0,14 - 1,5	0,14 - 1,5
2-жильный (одинаковые жилы)	[мм <sup>2</sup> ]	0,14 - 0,5	0,14 - 0,5

Описание	Полюсов	Цвет
Двухъярусная клемма, с универсальными монтажными ножками, для установки на NS 15 или NS 35/60715		серый
		синий

Данные для заказа			
Тип	$I_{\text{макс.}}$	Артикул №	Штук
МТТВ 1,5		1414129	50
МТТВ 1,5 ВU		3000926	50

Крышка, ширина 4 мм	серый
Проставка, используется для компенсации смещения уровня при монтаже стандартных клемм в ряд, толщина 2 мм	серый
Жесткая перемычка, изолированная	10 серебристый
<b>Отвертка</b>	
Маркировка бонового паза	

Принадлежности			
D-МТТВ 1,5		3002665	50
DG-МТТВ 1,5		3002678	50
DP-МТТВ 1,5		3002681	50
FBRN 10-4 N	12 А	3001624	10
SZS 0,4X2,5 VDE		1205037	10
ZBF 4 (см. каталог 3)			

## Миниатюрные винтовые клеммы МТ и МК

### Миниатюрная заземляющая клемма МТ ...-РЕ для несущей рейки NS 15

- С контуром и делением, как на проходных клеммах
- Клеммы МТ ...-РЕ соответствуют всем требованиям стандарта МЭК 60947-7-2 А именно:
  - малое переходное сопротивление
  - жёлто-зелёный цвет корпуса клеммы
  - защита от коррозии в местах присоединения проводников
  - используются невыпадающие зажимные винты

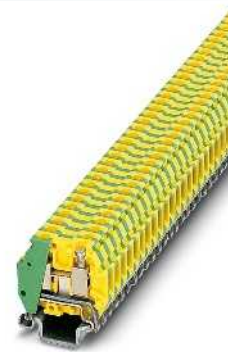

1,5 (1,5) мм<sup>2</sup>, заземляющая клемма

Ex: EAC Ex

<b>Размеры</b>	
	[мм]
<b>Максимальные электрические данные</b>	
<b>Расчетные данные</b>	
Расчетное напряжение	[В]
Номинальный ток / сечение	[А] / [мм <sup>2</sup> ]
Расчетное сечение	[мм <sup>2</sup> ]
Диапазон сечений	AWG
<b>Возможности подключения</b>	
1-жильн.	[мм <sup>2</sup> ]
2-жильный (одинаковые жилы)	[мм <sup>2</sup> ]
<b>Общие характеристики</b>	
Длина снятия изоляции	[мм]
Резьба винтов	
Момент затяжки	[Нм]
Изоляционный материал	
Класс воспламеняемости согласно UL 94	

Технические характеристики				
Ширина	Длина	Высота NS 15		
4,2	22	23,5		
		макс. Ø [мм <sup>2</sup> ]	AWG (UL)	
		0,14 - 1,5	30-14	
МЭК 60947-7-2				
МЭК	UL / CUL	CSA	МЭК/ EN 60079-7	
-	-	-	-	
- / -	-	- / -	-	
1,5	-	-	-	
26 - 16	30-14	28-14	-	
однож.	многож.	Кабельный наконечник с пластмассовой втулкой или без		
0,14 - 1,5	0,14 - 1,5	0,25 - 0,75	0,25 - 0,75	
0,14 - 0,5	0,14 - 0,5	0,25 - 0,34	-	

Описание	Цвет
Заземляющая клемма, для монтажа на рейку NS 15	желто-зел.

Данные для заказа		
Тип	Артикул №	Штук
MT 1,5-PE	3100318	50

Отвертка
Маркировка бонового паза

Принадлежности		
SZS 0,4X2,5 VDE	1205037	10
ZBF 4 (см. каталог 3)		

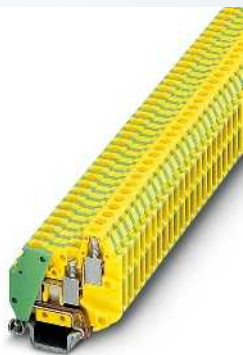
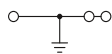

1,5 (1,5) мм<sup>2</sup>, заземляющая клемма,  
3 разъема

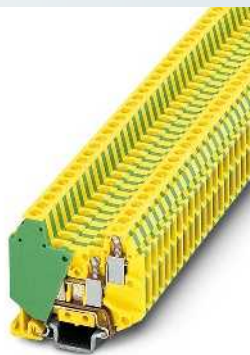
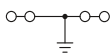

1,5 (1,5) мм<sup>2</sup>, заземляющая клемма,  
4 разъема



Технические характеристики			
Ширина	Длина	Высота NS 15	
4,2	28	30	
		макс. Ø [мм <sup>2</sup> ]	AWG (UL)
		0,14 - 1,5	30-14
МЭК 60947-7-2			
МЭК	UL / CUL	CSA	МЭК/ EN 60079-7
-	-	-	-
- / -	-	- / -	-
1,5	-	-	-
26 - 16	30-14	28-14	-
однож.	многож.	Кабельный наконечник с пластмассовой втулкой или без	
0,14 - 1,5	0,14 - 1,5	0,25 - 0,75	0,25 - 0,75
0,14 - 0,5	0,14 - 0,5	0,25 - 0,34	-
6			
M2			
0,22 - 0,25			
PA			
V0			

Технические характеристики			
Ширина	Длина	Высота NS 15	
4,2	33,5	30	
		макс. Ø [мм <sup>2</sup> ]	AWG (UL)
		0,14 - 1,5	30-14
МЭК 60947-7-2			
МЭК	UL / CUL	CSA	МЭК/ EN 60079-7
-	-	-	-
- / -	-	- / -	-
1,5	-	-	-
26 - 16	30-14	28-14	-
однож.	многож.	Кабельный наконечник с пластмассовой втулкой или без	
0,14 - 1,5	0,14 - 1,5	0,25 - 0,75	0,25 - 0,75
0,14 - 0,5	0,14 - 0,5	0,25 - 0,34	-
6			
M2			
0,22 - 0,25			
PA			
V0			

Данные для заказа		
Тип	Артикул №	Штук
MT 1,5-TWIN-PE	3001705	50
Принадлежности		
SZS 0,4X2,5 VDE	1205037	10
ZBF 4 (см. каталог 3)		

Данные для заказа		
Тип	Артикул №	Штук
MT 1,5-QUATTRO-PE	3001695	50
Принадлежности		
SZS 0,4X2,5 VDE	1205037	10
ZBF 4 (см. каталог 3)		



## Миниатюрные винтовые клеммы MT и MBK

### Проходные миниклеммы MBK ...

- Клеммы MBK ... и MSLKG ... завершают ассортимент мини-клемм для монтажа на несущую рейку 15 мм NS 15
- Клеммы MBK... могут быть шунтированы в центральной части
- Нанесение маркировки сбоку при помощи ленты Zask для высокого паза для таблички ZB
- Простота разводки проводов сечением 6 мм<sup>2</sup>
- Широкий ассортимент шунтирующих приспособлений, к которым относятся жесткие, вставные и коммутируемые перемычки, обеспечивает возможность простого и надежного разветвления цепей
- Разделительные шайбы, разделительные пластины между отсеками и гнезда для контрольного штекера дополняют набор принадлежностей
- В разделе "Винтовые клеммы UT" 4 мм<sup>2</sup> приведено описание новых мини-клемм со вставными перемычками MUT ...

Примечания:
Описание винтовых мини-клемм 2,5 мм <sup>2</sup> со вставными перемычками приведено на стр. 227.
Описание винтовых мини-клемм 4 мм <sup>2</sup> со вставными перемычками приведено на стр. 241.
<sup>1)</sup> Указания по монтажу и применению дополнительных принадлежностей во взрывоопасной среде Ex см. на странице 644.

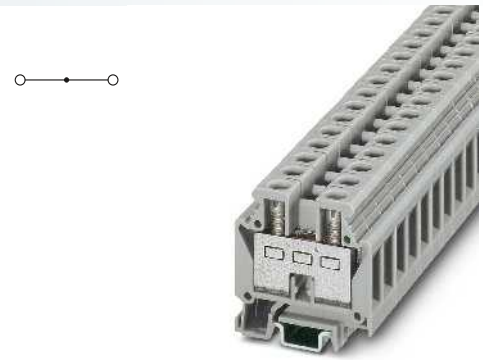

6 (10) мм<sup>2</sup>, 57 А, проходная клемма



КЕМА 01АТЕХ2134U / IECEx KEM 07.0008U

#### Технические характеристики

Ширина	Длина	Высота NS 15		
8,2	35	36		
I <sub>max.</sub> [A]	U <sub>max.</sub> [B]	макс. Ø [мм <sup>2</sup> ]		AWG (UL)
57	500	0,5 - 10		26-8
МЭК 60947-7-1				
МЭК	UL / CUL	CSA	МЭК/ EN 60079-7	
Расчетное напряжение [B]	500	600	300	275
Номинальный ток / сечение [A] / [мм <sup>2</sup> ]	41 / 6	50 / -	50 / -	37 / 6
Расчетное сечение [мм <sup>2</sup> ]	6	-	-	0,5-6
Диапазон сечений AWG	20 - 8	26-8	26-8	20 - 8
Возможности подключения				
1-жильн.	[мм <sup>2</sup> ]	0,5 - 10	0,5 - 6	0,25 - 6
2-жильный (одинаковые жилы)	[мм <sup>2</sup> ]	0,5 - 2,5	0,5 - 2,5	0,5 - 2,5
2-жильный гибкий с кабельным наконечником TWIN	[мм <sup>2</sup> ]	-	-	0,5 - 2,5
Макс. сечение с гребенчатым мостиком	[мм <sup>2</sup> ]	6	4	-
Общие характеристики				
Длина снятия изоляции [мм]	10			
Резьба винтов	M4			
Момент затяжки [Нм]	1,5 - 1,8			
Изоляционный материал	PA			
Класс воспламеняемости согласно UL 94	V2			

#### Данные для заказа

Тип	I <sub>max.</sub>	Артикул №	Штук
MBK 6/E		0552024	50

#### Принадлежности<sup>1)</sup>

Тип	I <sub>max.</sub>	Артикул №	Штук
D-MBK 6/E		1413049	50
EB 2- 8	43 A	0202154	100
EB 3- 8	43 A	0202141	100
EB 4- 8	43 A	0202142	100
EB 10- 8	43 A	0202138	10
FBI 10- 8	48 A	0203263	10
SB 2- 8/13	43 A	0202235	1
IS-K 10		1303337	100
TS-KK 3		2770215	50
ATP-MBK		1413227	50
PSB 4/7/6		0303299	10
SZS 1,0X4,0 VDE		1205066	10
<b>ZB 8 (см. каталог 3)</b>			

Размеры	[мм]
<b>Максимальные электрические данные</b>	
<b>Расчетные данные</b>	
Расчетное напряжение [B]	500
Номинальный ток / сечение [A] / [мм <sup>2</sup> ]	41 / 6
Расчетное сечение [мм <sup>2</sup> ]	6
Диапазон сечений AWG	20 - 8
<b>Возможности подключения</b>	
1-жильн. [мм <sup>2</sup> ]	0,5 - 10
2-жильный (одинаковые жилы) [мм <sup>2</sup> ]	0,5 - 2,5
2-жильный гибкий с кабельным наконечником TWIN [мм <sup>2</sup> ]	-
Макс. сечение с гребенчатым мостиком [мм <sup>2</sup> ]	6
<b>Общие характеристики</b>	
Длина снятия изоляции [мм]	10
Резьба винтов	M4
Момент затяжки [Нм]	1,5 - 1,8
Изоляционный материал	PA
Класс воспламеняемости согласно UL 94	V2

Описание	Полюсов	Цвет
Клемма, для монтажа на рейку NS 15		серый
Заземляющая клемма, для монтажа на рейку NS 15		желто-зел.

Крышка, ширина 1,5 мм	серый
<b>Гребенчатая перемычка, полностью изолированная</b>	
2	серый
3	серый
4	серый
10	серый
<b>Жесткая перемычка, изолированная</b>	
10	серебристый
<b>Коммутационные перемычки для 2 клемм, в зависимости от требуемого изоляционного промежутка могут оснащаться короткой или длинной планкой</b>	
2	серебристый
<b>Изоляционная опора, используется в качестве проставки для коммутационной перемычки</b>	
	серый
<b>Разделительный диск, для разделения соседних перемычек, с возможностью последующего раздвижения, без контактных потерь</b>	
	серый
<b>Разделительная пластина, для оптической и электрической изоляции клеммных групп, толщина 2,5 мм</b>	
	серый
Втулка для щупа тестера, для подключения щупа тестера PS	серебристый
<b>Отвертка</b>	
<b>Маркировка бокового паза</b>	

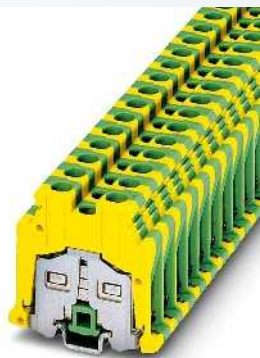
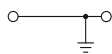

6 (10) мм<sup>2</sup>, заземляющая клемма



Ек: EAC Ex

КЕМА 01АТЕХ2134U / IECEx КЕМ 07.0008U

**Технические характеристики**

Ширина	Длина	Высота NS 15	
8,2	39	36	
		макс. Ø [мм <sup>2</sup> ]	AWG (UL)
		0,5 - 10	26-8
МЭК 60947-7-2			Ex
МЭК	UL / CUL	CSA	МЭК/ EN 60079-7
-	-	-	-
- / -	-	- / -	- / 6
6	-	-	0,5-6
20 - 8	26-8	26-8	20 - 8
однож.	многож.	Кабельный наконечник с пластмассовой втулкой или без	
0,5 - 10	0,5 - 6	0,5 - 6	0,5 - 6
0,5 - 2,5	0,2 - 2,5	0,5 - 1,5	-
-	-	-	0,5 - 2,5
-	-	-	-

10  
M4  
1,5 - 1,8  
PA  
V2

**Данные для заказа**

Тип	Артикул №	Штук
MSLKG 6	1410505	50

**Принадлежности<sup>1)</sup>**

SZS 1,0X4,0 VDE	1205066	10
ZB 8 (см. каталог 3)		

## Миниатюрные винтовые клеммы МТ и МВК

### Миниатюрные двухъярусные клеммы МВККВ 2,5...

- Миниатюрные двухъярусные клеммы отличаются компактностью, малой монтажной высотой и расположением ярусов со смещением
- Жесткие перемычки и гнезда для контрольных штекеров могут применяться на обоих ярусах

#### Примечания:

<sup>1)</sup> Указания по монтажу и применению дополнительных принадлежностей во взрывоопасной среде Ex см. на странице 644.

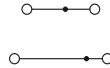

2,5 (4) мм<sup>2</sup>, 24 А, двухъярусная клемма

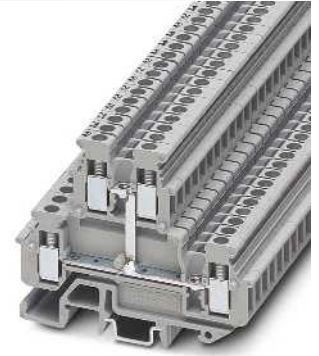
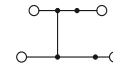

2,5 (4) мм<sup>2</sup>, 24 А, двухъярусная клемма с внутренним соединением ярусов



Ex: EAC Ex  
KEMA 03ATEX2082 U / IECEx KEM 07.0018U



Размеры		[мм]
Размеры		[мм]
<b>Максимальные электрические данные</b>		
$I_{\text{макс.}}$ [А]	$U_{\text{макс.}}$ [В]	макс. Ø [мм <sup>2</sup> ] AWG (UL)
24	500	0,2 - 4 30-12
<b>Расчетные данные</b>		
Расчетное напряжение	[В]	
Номинальный ток / сечение	[А] / [мм <sup>2</sup> ]	
Расчетное сечение	[мм <sup>2</sup> ]	
Диапазон сечений	AWG	
<b>Возможности подключения</b>		
1-жильн.	[мм <sup>2</sup> ]	
2-жильный (одинаковые жилы)	[мм <sup>2</sup> ]	
2-жильный гибкий с кабельным наконечником TWIN	[мм <sup>2</sup> ]	
Макс. сечение с гребенчатым мостиком	[мм <sup>2</sup> ]	
<b>Общие характеристики</b>		
Длина снятия изоляции	[мм]	
Резьба винтов		
Момент затяжки	[Нм]	
Изоляционный материал		
Класс воспламеняемости согласно UL 94		

Технические характеристики				
Ширина	Длина	Высота NS 35/7,5		
5,2	62	48		
Ширина	Длина	Высота NS 15		
5,2	62	47,5		
$I_{\text{макс.}}$ [А]	$U_{\text{макс.}}$ [В]	макс. Ø [мм <sup>2</sup> ]	AWG (UL)	
24	500	0,2 - 4	30-12	
МЭК 60947-7-1				
МЭК	UL / CUL	CSA	МЭК/ EN 60079-7	
500	300	300	275	
24 / 2,5	20 / -	20 / -	21 / 2,5	
2,5	-	-	0,2-2,5	
24 - 12	30-12	28-12	24 - 12	
однок.	многож.	Кабельный наконечник с пластмассовой втулкой или без		
0,2 - 4	0,2 - 2,5	0,25 - 2,5	0,25 - 1,5	
0,2 - 1,5	0,2 - 1,5	0,25 - 1,5	-	
-	-	-	0,5 - 1	
2,5	2,5	-	-	
7				
M3				
0,5 - 0,6				
PA				
V2				

Технические характеристики				
Ширина	Длина	Высота NS 35/7,5		
5,2	62	48		
Ширина	Длина	Высота NS 15		
5,2	62	47,5		
$I_{\text{макс.}}$ [А]	$U_{\text{макс.}}$ [В]	макс. Ø [мм <sup>2</sup> ]	AWG (UL)	
24	500	0,2 - 4	30-12	
МЭК 60947-7-1				
МЭК	UL / CUL	CSA	МЭК/ EN 60079-7	
500	300	-	-	
24 / 2,5	20 / -	-	-	
2,5	-	-	-	
24 - 12	30-12	-	-	
однок.	многож.	Кабельный наконечник с пластмассовой втулкой или без		
0,2 - 4	0,2 - 2,5	0,25 - 2,5	0,25 - 1,5	
0,2 - 1,5	0,2 - 1,5	0,25 - 1,5	-	
-	-	-	0,5 - 1	
2,5	2,5	-	-	
7				
M3				
0,5 - 0,6				
PA				
V2				

Описание	Полюсов	Цвет
Двухъярусная клемма, с универсальным основанием, для установки на монтажную рейку NS 15 или NS 35... согласно EN 60715		серый
		синий
Двухъярусная клемма, с универсальным основанием, для установки на монтажную рейку NS 15 или NS 35... согласно EN 60715, с разветвлением цепей между ярусами		серый
		синий

Данные для заказа			
Тип	$I_{\text{макс.}}$	Артикул №	Штук
МВККВ 2,5		1414064	50
МВККВ 2,5 ВU		1414077	50

Данные для заказа			
Тип	$I_{\text{макс.}}$	Артикул №	Штук
МВККВ 2,5-PV		2800583	50
МВККВ 2,5-PV ВU		1414132	50

Принадлежности <sup>1)</sup>		
Нрышна, ширина 5 мм	серый	
	синий	
Разделительная пластина, выравнивает ярусы в случае смещения, ширина 2,5 мм	серый	
Жесткая перемычка, изолированная	2 серебристый	
	3 серебристый	
	4 серебристый	
	10 серебристый	
Гребенчатый мостик, для компонентов с размером шага 5,2 мм, полностью изолированный	2 серый	
	3 серый	
	10 серый	
Разделительный диск, для разделения соседних перемычек, с возможностью последующего раздвижения, без контактных потерь	серый	
Гнездо для щупа тестера	серебристый	
Отвертка		
Маркировка бокового паза		

Принадлежности <sup>1)</sup>			
Тип	$I_{\text{макс.}}$	Артикул №	Штук
D-МВККВ 2,5		1413052	50
D-МВККВ 2,5 ВU		1413081	50
DP-МВККВ 2,5		1413065	50
FBRNI 2-5 N	22 А	3000175	10
FBRNI 3-5 N	22 А	3000162	10
FBRNI 4-5 N	22 А	3000159	10
FBRNI 10-5 N	22 А	2770639	10
EB 2- 5	20 А	1401158	100
EB 3- 5	20 А	1401145	100
EB 10- 5	20 А	1401132	10
TS-KK 3 SO		2778534	50
PSB 3/10/4		0601292	10
SF-SL 0,6X3,5-100 S-VDE		1212587	10
ZB 5 (см. каталог 3)			

Принадлежности <sup>1)</sup>			
Тип	$I_{\text{макс.}}$	Артикул №	Штук
D-МВККВ 2,5		1413052	50
D-МВККВ 2,5 ВU		1413081	50
DP-МВККВ 2,5		1413065	50
FBRNI 2-5 N	22 А	3000175	10
FBRNI 3-5 N	22 А	3000162	10
FBRNI 4-5 N	22 А	3000159	10
FBRNI 10-5 N	22 А	2770639	10
EB 2- 5	20 А	1401158	100
EB 3- 5	20 А	1401145	100
EB 10- 5	20 А	1401132	10
TS-KK 3 SO		2778534	50
PSB 3/10/4		0601292	10
SF-SL 0,6X3,5-100 S-VDE		1212587	10
ZB 5 (см. каталог 3)			

**Двухъярусные миниатюрные клеммы с диодом, МВККВ 2,5...**

- Разнообразные двухъярусные диодные клеммы могут использоваться для выполнения целого ряда задач в области коммутирования устройств
- Возможность реализации в условиях ограниченного пространства: безынерционной диодной схемы, контрольной ламповой схемы, схемы передачи уведомлений и сигнализации о неисправностях

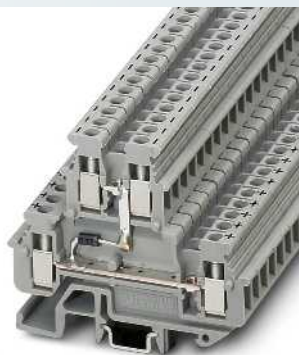
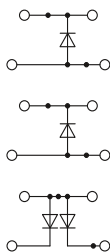

**2,5 (4) мм<sup>2</sup>, 24 А, двухъярусная клемма со встроенным диодом 1N 4007**

ЕАС

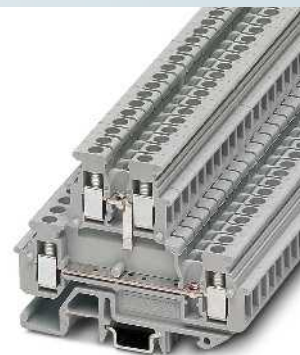
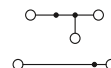

**2,5 (4) мм<sup>2</sup>, 24 А, двухъярусная клемма с припайванием компонентов**

ЕАС

**Примечания:**

1) Данные основаны на электрической прочности по отношению к соседней клемме или монтажной рейке.

2) Встроены: диод 1N 4007, обратное напряжение: 1300 В, допустимый ток нагрузки при длительной работе: 0,5 А.

Технические характеристики				
Ширина	Длина	Высота NS 35/7,5		
5,2	62	48		
Ширина	Длина	Высота NS 15		
5,2	62	47,5		
I <sub>max.</sub> [А]	U <sub>max.</sub> [В]	макс. Ø [мм <sup>2</sup> ]	AWG (UL)	
24	500 <sup>1)</sup>	0,2 - 4	-	
МЭК 60947-7-1	МЭК	UL / CUL	CSA	МЭК/ EN 60079-7
Расчетное напряжение [В]	500 <sup>1)</sup>	-	-	-
Номинальный ток / сечение [А] / [мм <sup>2</sup> ]	24 / 2,5	-	-	-
Расчетное сечение [мм <sup>2</sup> ]	2,5	-	-	-
Диапазон сечений AWG	24 - 12	-	-	-
<b>Возможности подключения</b>	однож.	многож.	Кабельный наконечник с пластмассовой втулкой или без	
1-жильн. [мм <sup>2</sup> ]	0,2 - 4	0,2 - 2,5	0,25 - 2,5	0,25 - 2,5
2-жильный (одинаковые жилы) [мм <sup>2</sup> ]	0,2 - 1	0,2 - 1,5	0,25 - 1,5	-
2-жильный гибкий с кабельным наконечником TWIN [мм <sup>2</sup> ]	-	-	-	0,5 - 1,5
Макс. сечение с гребенчатым мостиком [мм <sup>2</sup> ]	2,5	2,5	-	-
<b>Общие характеристики</b>				
Длина снятия изоляции [мм]	7			
Резьба винтов	M3			
Момент затяжки [Нм]	0,5 - 0,6			
Изоляционный материал	PA			
Класс воспламеняемости согласно UL 94	V2			

Технические характеристики				
Ширина	Длина	Высота NS 35/7,5		
5,2	62	48		
Ширина	Длина	Высота NS 15		
5,2	62	47,5		
I <sub>max.</sub> [А]	U <sub>max.</sub> [В]	макс. Ø [мм <sup>2</sup> ]	AWG (UL)	
24	500 <sup>1)</sup>	0,2 - 4	-	
МЭК 60947-7-1	МЭК	UL / CUL	CSA	МЭК/ EN 60079-7
Расчетное напряжение [В]	500 <sup>1)</sup>	-	-	-
Номинальный ток / сечение [А] / [мм <sup>2</sup> ]	24 / 2,5	-	-	-
Расчетное сечение [мм <sup>2</sup> ]	2,5	-	-	-
Диапазон сечений AWG	24 - 12	-	-	-
<b>Возможности подключения</b>	однож.	многож.	Кабельный наконечник с пластмассовой втулкой или без	
1-жильн. [мм <sup>2</sup> ]	0,2 - 4	0,2 - 2,5	0,25 - 2,5	0,25 - 2,5
2-жильный (одинаковые жилы) [мм <sup>2</sup> ]	0,2 - 1	0,2 - 1,5	0,25 - 1,5	-
2-жильный гибкий с кабельным наконечником TWIN [мм <sup>2</sup> ]	-	-	-	0,5 - 1,5
Макс. сечение с гребенчатым мостиком [мм <sup>2</sup> ]	2,5	2,5	-	-
<b>Общие характеристики</b>				
Длина снятия изоляции [мм]	7			
Резьба винтов	M3			
Момент затяжки [Нм]	0,5 - 0,6			
Изоляционный материал	PA			
Класс воспламеняемости согласно UL 94	V2			

Данные для заказа			
Тип	I <sub>max.</sub>	Артикул №	Штук
МВККВ 2,5-DIO/O-U		2800567	50
МВККВ 2,5-DIO/U-O		2800570	50
МВККВ 2,5-2DIO/O-UL/O-UR		3003871	50

Данные для заказа			
Тип	I <sub>max.</sub>	Артикул №	Штук
МВККВ 2,5-BE		1414103	50

Принадлежности			
D-MBKKB 2,5		1413052	50
DP-MBKKB 2,5		1413065	50
FBRNI 2-5 N	22 А	3000175	10
FBRNI 3-5 N	22 А	3000162	10
FBRNI 4-5 N	22 А	3000159	10
FBRNI 10-5 N	22 А	2770639	10
SF-SL 0,6X3,5-100 S-VDE		1212587	10
ZB 5 (см. каталог 3)			

Принадлежности			
D-MBKKB 2,5		1413052	50
DP-MBKKB 2,5		1413065	50
FBRNI 2-5 N	22 А	3000175	10
FBRNI 3-5 N	22 А	3000162	10
FBRNI 4-5 N	22 А	3000159	10
FBRNI 10-5 N	22 А	2770639	10
SF-SL 0,6X3,5-100 S-VDE		1212587	10
ZB 5 (см. каталог 3)			

Описание	Полюсов	Цвет
Клемма, со встроенным диодом, направление тока: сверху вниз <sup>2)</sup>		серый
Клемма, со встроенным диодом, направление тока: снизу вверх <sup>2)</sup>		серый
Клемма, со встроенным диодом, направление тока: сверху влево вниз и сверху вправо вниз <sup>2)</sup>		серый
Клемма, впаиваемый элемент		серый
Нрышка, ширина 5 мм		серый
Разделительная пластина, выравнивает ярусы в случае смещения, ширина 2,5 мм		серый
Жесткая перемычка, изолированная	2 серебристый 3 серебристый 4 серебристый 10 серебристый	
Отвертка		
Маркировка бокового паза		

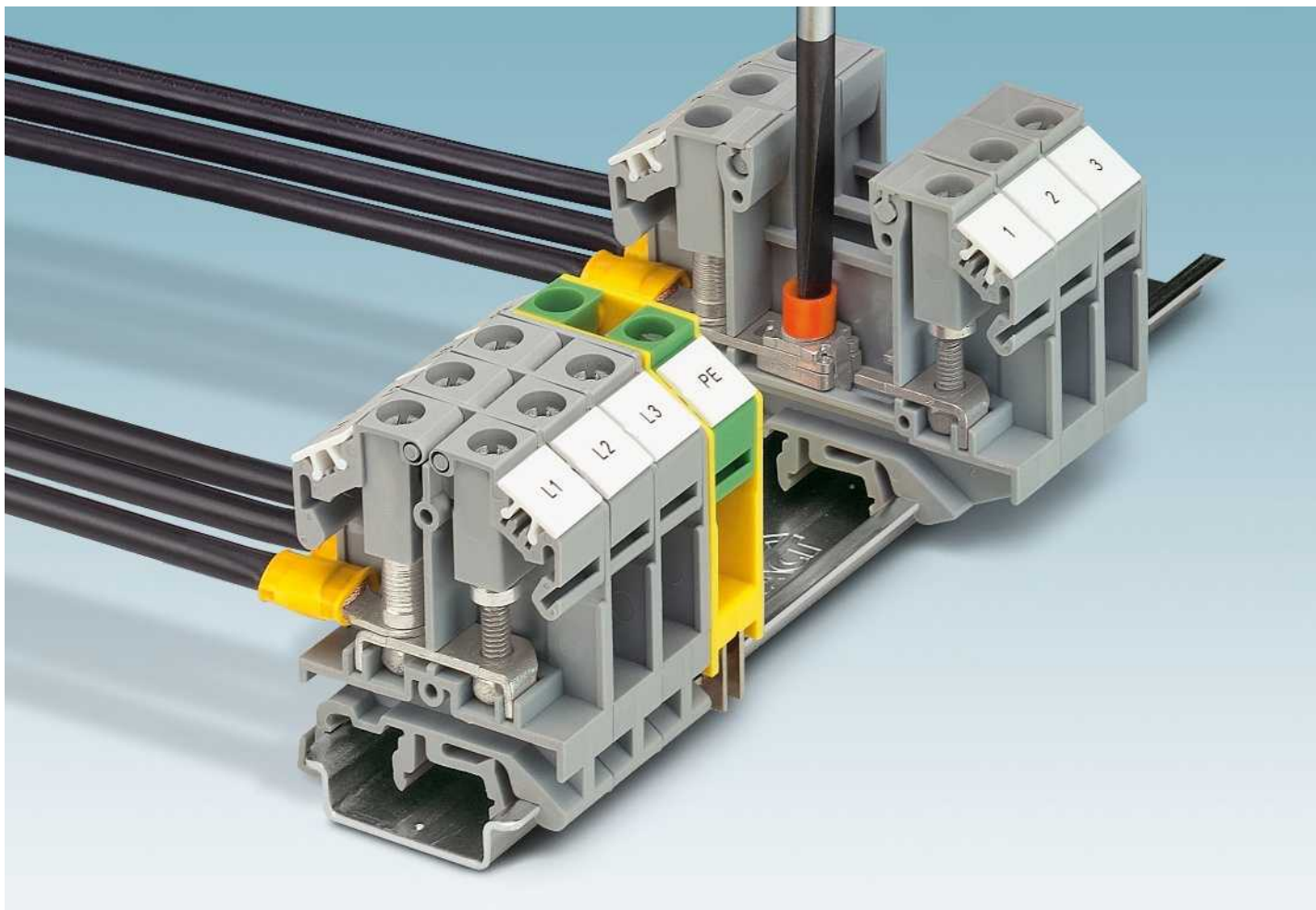

**i** Ваш веб-код: #1401

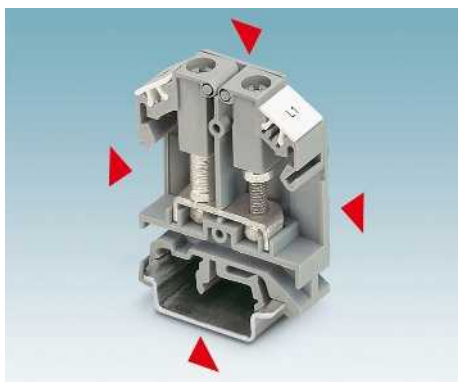

### Компактная конструкция

Благодаря компактной конструкции болтовые соединительные клеммы ОТТА идеально подходят для распределительных устройств с небольшим монтажным пространством.



### Удобное и быстрое подсоединение проводников

Отличительным признаком этой серии является откидная крышка с невыпадающими колпачковыми гайками. Это обеспечивает быстрое соединение с использованием круглых кабельных наконечников.



### Встроенная система защиты от прикосновения

Откидная верхнеподвесная створка наряду с направлением колпачковой гайки обеспечивает также защиту от прикосновений при использовании изолированных круглых кабельных наконечников.



**Проходные и заземляющие клеммы ОТТА ...**

- Удобное и быстрое подсоединение проводников с невыпадающей колпачковой гайкой
- Безопасное применение даже при высочайших требованиях при шокковой и вибрационной нагрузке
- экономящая пространство компактная конструкция
- Встроенный стопор

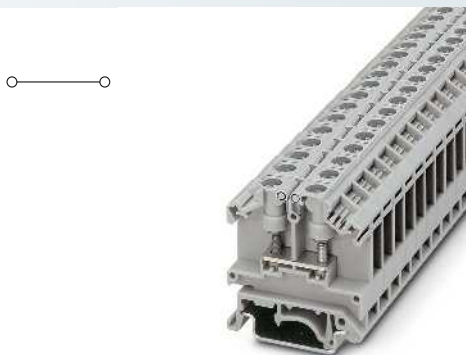

2,5 (2,5) мм<sup>2</sup>, 24 А, проходная клемма

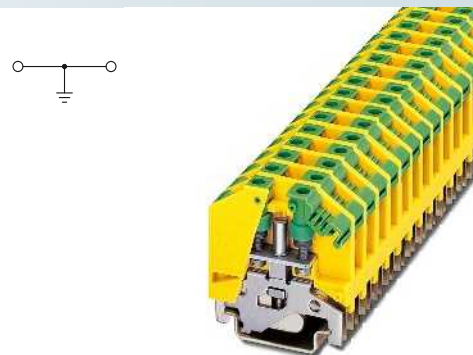

2,5 (2,5) мм<sup>2</sup>, заземляющая клемма



Технические характеристики				
Ширина	Длина	Высота NS 35/7,5		
9	43,5	45,5		
Ширина	Длина	Высота NS 32		
9	43,5	50,5		
I <sub>макс.</sub> [А]	U <sub>макс.</sub> [В]	макс. Ø [мм <sup>2</sup> ]	AWG (UL)	
24	800	0,1 - 2,5	-	
МЭН 60947-7-1				
МЭК	UL / CUL	CSA	МЭК/ EN 60079-7	
Расчетное напряжение [В]	800	600	600	
Номинальный ток / сечение [А] / [мм <sup>2</sup> ]	24 / 2,5	20 / -	20 / -	
Расчетное сечение [мм <sup>2</sup> ]	2,5	-	-	
Диапазон сечений AWG	26 - 14	-	22-14	
<b>Сечение подключаемого провода DIN 46234</b>				
Кабельный наконечник по DIN 46234 [мм <sup>2</sup> ]	0,1 - 2,5			
Болт для зажимов/диаметр отверстия/ширина [мм]	3 / 3,2 / 7,6			
Цвет маркировки	красный	1,50 мм <sup>2</sup>		
	синий	2,50 мм <sup>2</sup>		
<b>Сечение подключаемого провода DIN 46237</b>				
Кабельный наконечник DIN 46237 [мм <sup>2</sup> ]	0,5 - 2,5			
Болт для зажимов/диаметр отверстия/ширина [мм]	3 / 3,2 / 7,6			
<b>Общие характеристики</b>				
Резьба винтов	M3			
Момент затяжки [Нм]	0,6 - 0,8			
Изоляционный материал	PA			
Класс воспламеняемости согласно UL 94	V0			

Данные для заказа				
Тип	I <sub>макс.</sub>	Артикул №	Штук	
ОТТА 2,5		0790530	50	
ОТТА 2,5-P/P		0790543	50	

Принадлежности				
D-ОТТА 2,5		0790569	50	
EB 2-ОТТА 2,5	24 А	3026065	10	
EB 3-ОТТА 2,5	24 А	3026078	10	
EB 4-ОТТА 2,5	24 А	3026081	10	
EB 5-ОТТА 2,5	24 А	3026094	10	
EB 6-ОТТА 2,5	24 А	3026104	10	
EB 7-ОТТА 2,5	24 А	3026117	10	
EB 10-ОТТА 2,5	24 А	3026120	10	
АТР-ОТТА 2,5		0790572	50	
SZS 0,6X3,5		1205053	10	
ZB 8 (см. каталог 3)				



Технические характеристики				
Ширина	Длина	Высота NS 35/7,5		
10	43,5	45,5		
Ширина	Длина	Высота NS 32		
10	43,5	50,5		
I <sub>макс.</sub> [А]	U <sub>макс.</sub> [В]	макс. Ø [мм <sup>2</sup> ]	AWG (UL)	
24	800	0,1 - 2,5	-	
МЭН 60947-7-2				
МЭК	UL / CUL	CSA	МЭК/ EN 60079-7	
Расчетное напряжение [В]	-	-	-	
Номинальный ток / сечение [А] / [мм <sup>2</sup> ]	- / -	- / -	-	
Расчетное сечение [мм <sup>2</sup> ]	2,5	-	-	
Диапазон сечений AWG	26 - 14	-	22-14	
<b>Сечение подключаемого провода DIN 46234</b>				
Кабельный наконечник по DIN 46234 [мм <sup>2</sup> ]	0,1 - 2,5			
Болт для зажимов/диаметр отверстия/ширина [мм]	3 / 3,2 / 7,6			
Цвет маркировки	красный	1,50 мм <sup>2</sup>		
	синий	2,50 мм <sup>2</sup>		
<b>Сечение подключаемого провода DIN 46237</b>				
Кабельный наконечник DIN 46237 [мм <sup>2</sup> ]	0,5 - 2,5			
Болт для зажимов/диаметр отверстия/ширина [мм]	3 / 3,2 / 7,6			
<b>Общие характеристики</b>				
Резьба винтов	M3			
Момент затяжки [Нм]	0,6 - 0,8			
Изоляционный материал	PA			
Класс воспламеняемости согласно UL 94	V2			

Данные для заказа		
Тип	Артикул №	Штук
ОТТА 2,5-PE	0790556	50

Принадлежности		
EB 2-ОТТА 2,5	3026065	10
EB 3-ОТТА 2,5	3026078	10
EB 4-ОТТА 2,5	3026081	10
EB 5-ОТТА 2,5	3026094	10
EB 6-ОТТА 2,5	3026104	10
EB 7-ОТТА 2,5	3026117	10
EB 10-ОТТА 2,5	3026120	10
АТР-ОТТА 2,5	0790572	50
SZS 0,6X3,5	1205053	10
ZB 8 (см. каталог 3)		

Описание	Полюсов	Цвет
Клемма, для установки на рейку NS 35...		серый
с винтами для крепления щупа тестера		серый
Заземляющая клемма, для монтажа на рейку NS 35...		желто-зел.

Нрышка, ширина 1,5 мм	Гребенчатый мостик	Разделитель клеммных групп, для электрического и визуального разделения клеммных групп, толщина 1,5 мм	Отвертка	Маркировка бокового паза
серый	2 серый 3 серый 4 серый 5 серый 6 серый 7 серый 10 серый	серый	серый	

## Болтовые клеммы ОТТА

### Проходные и заземляющие клеммы ОТТА ...

- Удобное и быстрое подсоединение проводников с невыпадающей колпачковой гайкой
- Безопасное применение даже при высочайших требованиях при шокковой и вибрационной нагрузке
- экономящая пространство компактная конструкция
- Встроенный стопор

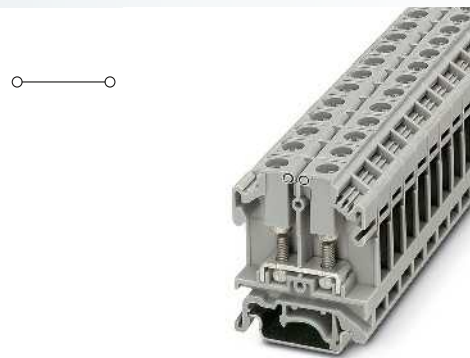

6 (6) мм<sup>2</sup>, 41 А, проходная клемма



<b>Размеры</b>	[мм]
<b>Размеры</b>	[мм]
<b>Максимальные электрические данные</b>	
<b>Расчетные данные</b>	
Расчетное напряжение	[В]
Номинальный ток / сечение	[А] / [мм <sup>2</sup> ]
Расчетное сечение	[мм <sup>2</sup> ]
Диапазон сечений	AWG
<b>Сечение подключаемого провода DIN 46234</b>	
Кабельный наконечник по DIN 46234	[мм <sup>2</sup> ]
Болт для зажимов/диаметр отверстия/ширина	[мм]
Цвет маркировки	красный синий желтого цвета
<b>Сечение подключаемого провода DIN 46237</b>	
Кабельный наконечник DIN 46237	[мм <sup>2</sup> ]
Болт для зажимов/диаметр отверстия/ширина	[мм]
<b>Общие характеристики</b>	
Резьба винтов	M4
Момент затяжки	[Нм]
Изоляционный материал	PA
Класс воспламеняемости согласно UL 94	V0

Технические характеристики			
Ширина	Длина	Высота NS 35/7,5	
11	43,5	52	
Ширина	Длина	Высота NS 32	
11	43,5	57	
I <sub>max.</sub> [А]	U <sub>max.</sub> [В]	макс. Ø [мм <sup>2</sup> ]	AWG (UL)
41	800	0,1 - 6	-
МЭК 60947-7-1	UL / CUL	CSA	МЭК/ EN 60079-7
МЭК	UL / CUL	CSA	МЭК/ EN 60079-7
Расчетное напряжение	600	600	-
Номинальный ток / сечение	41 / 6	30 / -	-
Расчетное сечение	6	-	-
Диапазон сечений	26 - 10	-	22-10
<b>Сечение подключаемого провода DIN 46234</b>			
Кабельный наконечник по DIN 46234	[мм <sup>2</sup> ]	0,1 - 6	
Болт для зажимов/диаметр отверстия/ширина	[мм]	4 / 4,3 / 9,6	
Цвет маркировки		красный синий желтого цвета	1,50 мм <sup>2</sup> 2,50 мм <sup>2</sup> 6,00 мм <sup>2</sup>
<b>Сечение подключаемого провода DIN 46237</b>			
Кабельный наконечник DIN 46237	[мм <sup>2</sup> ]	0,5 - 2,5	
Болт для зажимов/диаметр отверстия/ширина	[мм]	4 / 4,3 / 9,6	
<b>Общие характеристики</b>			
Резьба винтов		M4	
Момент затяжки	[Нм]	1,5 - 1,8	
Изоляционный материал		PA	
Класс воспламеняемости согласно UL 94		V0	

Описание	Полосов	Цвет
Клемма, для установки на рейку NS 35... с винтами для крепления щупа тестера		серый
Заземляющая клемма, для монтажа на рейку NS 35...		желто-зел.
Клемма, для установки на рейку NS 35... с винтами M6		серый

Крышка, ширина 1,5 мм		серый
Крышка, ширина 2 мм		серый
<b>Гребенчатый мостик</b>		
	2	серый
	3	серый
	4	серый
	5	серый
	7	серый
	10	серый
<b>Разделитель клеммных групп</b> , для электрического и визуального разделения клеммных групп, толщина 1,5 мм		серый
<b>Отвертка</b>		
Маркировка бонового паза		

Данные для заказа			
Тип	I <sub>max.</sub>	Артикул №	Штук
ОТТА 6		0790433	50
ОТТА 6-P/P		0790404	50

Принадлежности			
D-ОТТА 6		0790417	50
EB 2-ОТТА 6	41 А	0790608	10
EB 3-ОТТА 6	41 А	3026036	10
EB 4-ОТТА 6	41 А	3026049	10
EB 5-ОТТА 6	41 А	3026050	10
EB 7-ОТТА 6	41 А	3026052	10
EB 10- ОТТА 6	41 А	0790420	10
АТР-ОТТА 6		0790475	50
SZS 1,0X6,5 VDE		1205079	10
ZB 8 (см. каталог 3)			

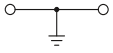

6 (6) мм<sup>2</sup>, заземляющая клемма



25 (25) мм<sup>2</sup>, 101 А, проходная клемма



Технические характеристики			
Ширина	Длина	Высота NS 35/7,5	
12	43,5	52	
Ширина	Длина	Высота NS 32	
12	43,5	57	
		макс. Ø [мм <sup>2</sup> ]	AWG (UL)
		0,1 - 6	-
МЭК 60947-7-2			
МЭК	UL / CUL	CSA	МЭК/ EN 60079-7
-	-	-	-
- / -	-	- / -	-
6	-	-	-
26 - 10	-	22-10	-
0,1 - 6			
4 / 4,3 / 9,6			
1,50 мм <sup>2</sup>			
2,50 мм <sup>2</sup>			
6,00 мм <sup>2</sup>			
0,5 - 2,5			
4 / 4,3 / 9,6			
M4			
1,5 - 1,8			
PA			
V0			

Технические характеристики			
Ширина	Длина	Высота NS 35/7,5	
18	60	64,5	
Ширина	Длина	Высота NS 32	
18	60	69,5	
I <sub>макс.</sub> [А]	U <sub>макс.</sub> [В]	макс. Ø [мм <sup>2</sup> ]	AWG (UL)
101	800	0,1 - 25	-
МЭК 60947-7-1			
МЭК	UL / CUL	CSA	МЭК/ EN 60079-7
800	600	600	-
101 / 25	115 / -	100 / -	-
25	-	-	-
26 - 4	-	18-4	-
0,1 - 25			
5 / 5,3 / 16			
1 - 6			
5 / 5,3 / 16			
M5			
2,5 - 3			
PA			
V0			

Данные для заказа		
Тип	Артикул №	Штук
ОТТА 6-PE	0790527	50

Данные для заказа		
Тип	Артикул №	Штук
ОТТА 25-M5	0790488	50
ОТТА 25-M6	0790491	50

Принадлежности		
EB 2-ОТТА 6	0790608	10
EB 3-ОТТА 6	3026036	10
EB 4-ОТТА 6	3026049	10
EB 5-ОТТА 6	3026050	10
EB 7-ОТТА 6	3026052	10
EB 10- ОТТА 6	0790420	10
SZS 1,0X6,5 VDE	1205079	10
ZB 8 (см. каталог 3)		

Принадлежности		
D-ОТТА 25	0790514	50
АТР-ОТТА 25	0790501	50
SZS 1,0X6,5 VDE	1205079	10
ZB 10 (см. каталог 3)		

## Болтовые клеммы ОТТА

### Разделительные клеммы для измерительных преобразователей ОТТА 6-Т...



- Для простого и наглядного контроля во вторичных цепях преобразователя тока могут использоваться разделительные клеммы для измерительных преобразователей ОТТА 6-Т...
- Компактная конструкция
- Коммутационные перемычки с гнездами для контрольного штекера и без них

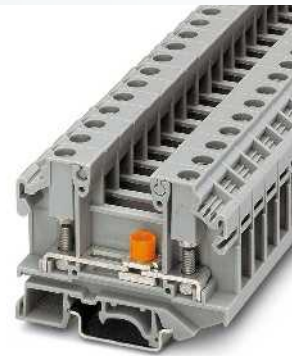

6 (6) мм<sup>2</sup>, 36 А, разделительная клемма для измерительного преобразователя

CE ENEC DNV GL

Размеры		[мм]	
Размеры		[мм]	
Максимальные электрические данные			
<b>Расчетные данные</b>			
Расчетное напряжение	[В]	800	600
Номинальный ток / сечение	[А] / [мм <sup>2</sup> ]	36 / 6	30 / -
Расчетное сечение	[мм <sup>2</sup> ]	6	-
Диапазон сечений	AWG	26 - 10	-
<b>Сечение подключаемого провода DIN 46234</b>			
Кабельный наконечник по DIN 46234	[мм <sup>2</sup> ]	0,1 - 6	
Болт для зажимов/диаметр отверстия/ширина	[мм]	4 / 4,3 / 9,6	
Цвет маркировки		красный	1,50 мм <sup>2</sup>
		синий	2,50 мм <sup>2</sup>
		желтого цвета	6,00 мм <sup>2</sup>
<b>Сечение подключаемого провода DIN 46237</b>			
Кабельный наконечник DIN 46237	[мм <sup>2</sup> ]	0,5 - 2,5	
Болт для зажимов/диаметр отверстия/ширина	[мм]	4 / 4,3 / 9,6	
<b>Общие характеристики</b>			
Место крепления: резьба винтов / момент затяжки	- / [Нм]	M4 / 1,5 - 1,8	
Разделитель: резьба винтов / момент затяжки	- / [Нм]	M4 / 0,6 - 0,8	
Изоляционный материал		PA	
Класс воспламеняемости согласно UL 94		V0	

Технические характеристики			
Ширина	Длина	Высота NS 35/7,5	
11	69	52	
Ширина	Длина	Высота NS 32	
11	69	57	
I <sub>ном.</sub> [А]	U <sub>ном.</sub> [В]	макс. Ø [мм <sup>2</sup> ]	AWG (UL)
36	800	0,1 - 6	-
МЭК 60947-7-1			
МЭК	UL / CUL	CSA	МЭК / EN 60079-7

Описание	Полюсов	Цвет
Клемма с размыкателем, для монтажа на рейку NS 35...		серый
Разделительная клемма, с винтами для крепления контрольного гнезда, для монтажа на NS 35...		серый
Разделительная клемма, с винтами для контрольных гнезд, для установки коммутационных перемычек, установка на NS 35...		серый

Данные для заказа			
Тип	I <sub>ном.</sub>	Артикул №	Штук
ОТТА 6-Т		0790446	50

Крышка, ширина 2 мм		серый
Гребенчатый мостик		
	2	серый
	3	серый
	4	серый
	5	серый
	7	серый
	10	серый
Коммутационная перемычка	2	серебристый
Блокировочное устройство, вставное		белый
Отвертка		
Маркировка бокового паза		

Принадлежности			
D-ОТТА 6-Т		0790459	50
EB 2-ОТТА 6	36 А	0790608	10
EB 3-ОТТА 6	36 А	3026036	10
EB 4-ОТТА 6	36 А	3026049	10
EB 5-ОТТА 6	36 А	3026050	10
EB 7-ОТТА 6	36 А	3026052	10
EB 10- ОТТА 6	36 А	0790420	10
S-ОТТА 6-Т		0311199	50
SZS 1,0X6,5 VDE		1205079	10
ZB 10 (см. каталог 3)			



6 (6) мм<sup>2</sup>, 36 А, разделительная клемма для измерительного преобразователя, с винтами контрольных гнезд

6 (6) мм<sup>2</sup>, 41 А, разделительная клемма для измерительного преобразователя, с винтами для контрольных гнезд, для установки коммутационных перемычек



Технические характеристики			
Ширина	Длина	Высота NS 35/7,5	
11	69	52	
Ширина	Длина	Высота NS 32	
11	69	57	
I <sub>макс.</sub> [А]	U <sub>макс.</sub> [В]	макс. Ø [мм <sup>2</sup> ]	AWG (UL)
36	800	0,1 - 6	-
МЭН 60947-7-1			
МЭК	UL / CUL	CSA	МЭК/ EN 60079-7
800	600	600	-
36 / 6	30 / -	25 / -	-
6	-	-	-
26 - 10	-	22-10	-
0,1 - 6			
4 / 4,3 / 9,6			
1,50 мм <sup>2</sup>			
2,50 мм <sup>2</sup>			
6,00 мм <sup>2</sup>			
0,5 - 2,5			
4 / 4,3 / 9,6			
M4 / 1,5 - 1,8			
M4 / 1,2 - 1,4			
PA			
V0			

Технические характеристики			
Ширина	Длина	Высота NS 35/7,5	
11	79,2	52	
Ширина	Длина	Высота NS 32	
11	79,2	57	
I <sub>макс.</sub> [А]	U <sub>макс.</sub> [В]	макс. Ø [мм <sup>2</sup> ]	AWG (UL)
41	1000	0,1 - 6	-
МЭН 60947-7-1			
МЭК	UL / CUL	CSA	МЭК/ EN 60079-7
1000	600	-	-
41 / 6	30 / -	-	-
6	-	-	-
26 - 10	-	-	-
0,1 - 6			
4 / 4,3 / 9,6			
1,50 мм <sup>2</sup>			
2,50 мм <sup>2</sup>			
6,00 мм <sup>2</sup>			
0,5 - 2,5			
4 / 4,3 / 9,6			
M4 / 1,5 - 1,8			
M4 / 1,2 - 1,4			
PA			
V0			

Данные для заказа			
Тип	I <sub>макс.</sub>	Артикул №	Штук
ОТТА 6-T-P/P		0790462	50

Данные для заказа			
Тип	I <sub>макс.</sub>	Артикул №	Штук
ОТТА 6-T/SB-P/P		3001269	50

Принадлежности			
D-ОТТА 6-T		0790459	50
EB 2-ОТТА 6	36 А	0790608	10
EB 3-ОТТА 6	36 А	3026036	10
EB 4-ОТТА 6	36 А	3026049	10
EB 5-ОТТА 6	36 А	3026050	10
EB 7-ОТТА 6	36 А	3026052	10
EB 10- ОТТА 6	36 А	0790420	10
S-ОТТА 6-T		0311199	50
SZS 1,0X6,5 VDE		1205079	10
ZB 10 (см. каталог 3)			

Принадлежности			
D-ОТТА/RBO-SB		3001355	50
EB 2-ОТТА 6	36 А	0790608	10
EB 3-ОТТА 6	36 А	3026036	10
EB 4-ОТТА 6	36 А	3026049	10
EB 5-ОТТА 6	36 А	3026050	10
EB 7-ОТТА 6	36 А	3026052	10
EB 10- ОТТА 6	36 А	0790420	10
USBR 2-11		3001356	50
SZS 1,0X6,5 VDE		1205079	10
ZB 10 (см. каталог 3)			





**i** Ваш веб-код: #1401



#### Множество вариантов исполнения

Серия изделий RBO включает в себя компактные клеммы с болтовым зажимом от M5 до M16 для подсоединения любых проводов сечением 0,5 - 300 мм<sup>2</sup>

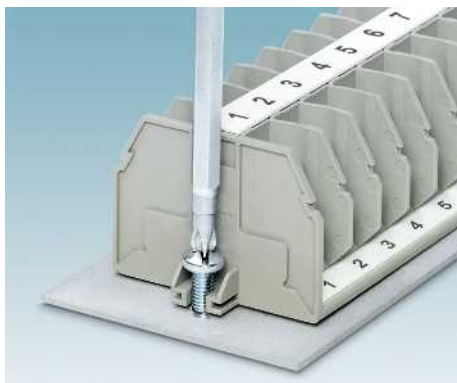

#### Гибкость монтажа

Болтовые клеммы имеют две возможности монтажа:

- установка на все монтажные рейки европейских стандартов
- Прямая установка на монтажную пластину



#### Модульная защита от прикосновения

С помощью большого количества принадлежностей возможно просто реализовать модульную защиту от прикосновения в соответствии с требованиями приложения.

**Болтовые клеммы RBO 5..., для кольцевого и вилочного кабельного башмака M5**

- Компактное соединение с помощью кольцевых или вилочных кабельных наконечников
- Соединительный канал для распределения потенциалов стандартными винтовыми перемычками
- Коммутационная перемычка с изоляцией для коммутируемых поперечных соединений
- Монтаж на обычных несущих рейках или прямо в распределительной коробке

**Примечания:**  
 1) 57 А при последовательном соединении, 41 А при соединении с перескакиванием

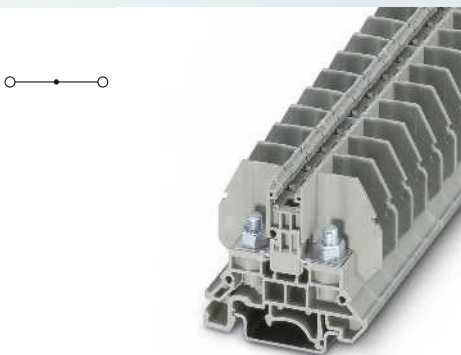

10 (10) мм<sup>2</sup>, 57 А, проходная клемма, для установки на несущую рейку



Технические характеристики				
Ширина	Длина	Высота NS 35/7,5		
13	53,3	47		
Ширина	Длина	Высота NS 32		
13	53,3	52		
Ширина	Длина	Высота		
13	53,3	-		
I <sub>макс.</sub> [А]	U <sub>макс.</sub> [В]	макс. Ø [мм <sup>2</sup> ]	AWG (UL)	
57	800	0,1 - 10	-	
МЭН 60947-7-1				
МЭН	UL / CUL	CSA	МЭН/ EN 60079-7	
Расчетное напряжение	[В]	800	600	-
Номинальный ток / сечение	[А] / [мм <sup>2</sup> ]	57 / 10	45 / -	-
Расчетное сечение	[мм <sup>2</sup> ]	10	-	-
Диапазон сечений	AWG	26 - 8	-	-
<b>Сечение подключаемого провода DIN 46234</b>				
Кабельный наконечник по DIN 46234	[мм <sup>2</sup> ]	0,1 - 10		
Болт для зажимов/диаметр отверстия/ширина	[мм]	5 / 5,3 / 10		
<b>Сечение подключаемого провода DIN 46237</b>				
Кабельный наконечник DIN 46237	[мм <sup>2</sup> ]	0,5 - 6		
Болт для зажимов/диаметр отверстия/ширина	[мм]	5 / 5,3 / 10		
Цвет маркировки	красный	1,00 мм <sup>2</sup>		
	синий	2,50 мм <sup>2</sup>		
	желтого цвета	6,00 мм <sup>2</sup>		
<b>Общие характеристики</b>				
Наружная резьба		M5		
Момент затяжки	[Нм]	2 - 2,2		
Изоляционный материал		PA		
Класс воспламеняемости согласно UL 94		V0		

Данные для заказа			
Тип	I <sub>макс.</sub>	Артикул №	Штук
RBO 5		3058059	50

Принадлежности			
D-RSC 5		3058020	50
FB 10-13	57 А <sup>1)</sup>	3059126	10
FB 10-13 ISO	24 А	3059663	10
TS-KK 3		2770215	50
AP RSC		3058017	10
SHN 8		1209868	1

ZB 13 (см. каталог 3)  
 ZBF 13 (см. каталог 3)

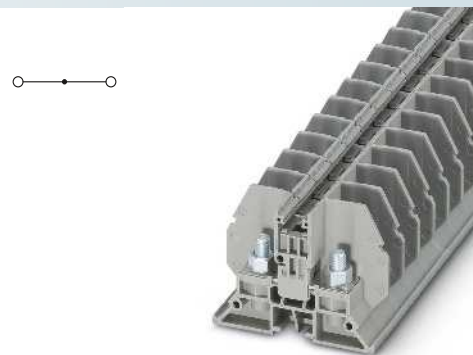

10 (10) мм<sup>2</sup>, 57 А, проходная клемма, для непосредственного монтажа



Технические характеристики				
Ширина	Длина	Высота NS 35/7,5		
13	53,3	-		
Ширина	Длина	Высота NS 32		
13	53,3	-		
Ширина	Длина	Высота		
13	53,3	37		
I <sub>макс.</sub> [А]	U <sub>макс.</sub> [В]	макс. Ø [мм <sup>2</sup> ]	AWG (UL)	
57	800	0,1 - 10	-	
МЭН 60947-7-1				
МЭН	UL / CUL	CSA	МЭН/ EN 60079-7	
Расчетное напряжение	[В]	800	600	-
Номинальный ток / сечение	[А] / [мм <sup>2</sup> ]	57 / 10	45 / -	-
Расчетное сечение	[мм <sup>2</sup> ]	10	-	-
Диапазон сечений	AWG	26 - 8	-	-
<b>Сечение подключаемого провода DIN 46234</b>				
Кабельный наконечник по DIN 46234	[мм <sup>2</sup> ]	0,1 - 10		
Болт для зажимов/диаметр отверстия/ширина	[мм]	5 / 5,3 / 10		
<b>Сечение подключаемого провода DIN 46237</b>				
Кабельный наконечник DIN 46237	[мм <sup>2</sup> ]	0,5 - 6		
Болт для зажимов/диаметр отверстия/ширина	[мм]	5 / 5,3 / 10		
Цвет маркировки	красный	1,00 мм <sup>2</sup>		
	синий	2,50 мм <sup>2</sup>		
	желтого цвета	6,00 мм <sup>2</sup>		
<b>Общие характеристики</b>				
Наружная резьба		M5		
Момент затяжки	[Нм]	2 - 2,2		
Изоляционный материал		PA		
Класс воспламеняемости согласно UL 94		V0		

Данные для заказа			
Тип	I <sub>макс.</sub>	Артикул №	Штук
RBO 5-F		3058062	50
RBO 5-F/4		3058237	1
RBO 5-F/6		3058240	1
RBO 5-F/8		3058253	1
RBO 5-F/12		3059252	1

Принадлежности			
D-RSC 5-F		3059647	50
FB 10-13	57 А <sup>1)</sup>	3059126	10
FB 10-13 ISO	24 А	3059663	10
TS-KK 3		2770215	50
AP RSC		3058017	10
SHN 8		1209868	1

ZB 13 (см. каталог 3)  
 ZBF 13 (см. каталог 3)

Размеры	
Размеры	[мм]
Размеры	[мм]
Размеры	[мм]
<b>Максимальные электрические данные</b>	
<b>Расчетные данные</b>	
Расчетное напряжение	[В]
Номинальный ток / сечение	[А] / [мм <sup>2</sup> ]
Расчетное сечение	[мм <sup>2</sup> ]
Диапазон сечений	AWG
<b>Сечение подключаемого провода DIN 46234</b>	
Кабельный наконечник по DIN 46234	[мм <sup>2</sup> ]
Болт для зажимов/диаметр отверстия/ширина	[мм]
<b>Сечение подключаемого провода DIN 46237</b>	
Кабельный наконечник DIN 46237	[мм <sup>2</sup> ]
Болт для зажимов/диаметр отверстия/ширина	[мм]
Цвет маркировки	красный
	синий
	желтого цвета
<b>Общие характеристики</b>	
Наружная резьба	
Момент затяжки	[Нм]
Изоляционный материал	
Класс воспламеняемости согласно UL 94	

Описание	Полюсов	Цвет
Болтовая клемма, для монтажа на NS 32... или NS 35...		серый
Фланцевая клемма, для прямого монтажа, вкл. фланец крышки D-RSC 5-F		серый
Блок фланцевых клемм, для непосредственного монтажа, вкл. фланец крышки D-RSC 5-F, 4 контакта		серый
Блок, 6 контактов		серый
Блок, 8 контактов		серый
Блок, 12 контактов		серый

Нрышка, ширина 2,2 мм	серый
Фланец крышки, ширина 2,2 мм	серый
Жесткая перемычка, изолированная	10 серебристый
Изолирующая перемычка, съемная, с 10 винтами	10 серебристый
Разделительный диск, для разделения соседних перемычек, с возможностью последующего раздвижения, без контактных потерь	серый
Защитный профиль, длина 1 м	прозрачный
Торцовый ключ	

Маркировка средней гайки  
 Маркировка бокового паза

## Винтовые клеммы RBO и RSC

Разделительные клеммы для измерительных преобразователей с болтовым разъемом RBO 5-T..., для кольцевого и вилочного наконечника M5

- Соединительные винты с контрольным отводом шириной 4 мм
- Компактное соединение с помощью кольцевых или вилочных кабельных наконечников
- Соединительный канал для распределения потенциалов стандартными винтовыми переключателями
- Коммутационная перемычка с изоляцией для коммутируемых поперечных соединений
- Монтаж на обычных несущих рейках или прямо в распределительной коробке

### Примечания:

<sup>1)</sup> 57 А при последовательном соединении, 41 А при соединении с перескакиванием

<sup>2)</sup> Расчетное напряжение при разъединении 630 В.

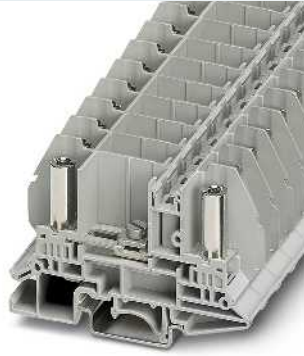
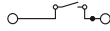

10 (10) мм<sup>2</sup>, 50 А, разделительная клемма измерительного трансформатора

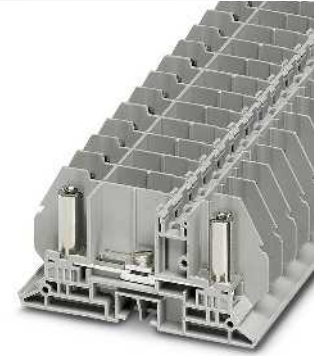
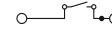

10 (10) мм<sup>2</sup>, 50 А, разделительная клемма измерительного трансформатора, для непосредственного монтажа



Размеры		Размеры
Размеры		[мм]
Размеры		[мм]
Размеры		[мм]
Максимальные электрические данные		
Расчетные данные		
Расчетное напряжение	[В]	800 <sup>2)</sup>
Номинальный ток / сечение	[А] / [мм <sup>2</sup> ]	50 / 10
Расчетное сечение	[мм <sup>2</sup> ]	10
Диапазон сечений	AWG	26 - 8
Сечение подключаемого провода DIN 46234		
Кабельный наконечник по DIN 46234	[мм <sup>2</sup> ]	0,1 - 10
Болт для зажимов/диаметр отверстия/ширина	[мм]	5 / 5,3 / 10
Сечение подключаемого провода DIN 46237		
Кабельный наконечник DIN 46237	[мм <sup>2</sup> ]	0,5 - 6
Болт для зажимов/диаметр отверстия/ширина	[мм]	5 / 5,3 / 10
Цвет маркировки	красный	1,00 мм <sup>2</sup>
	синий	2,50 мм <sup>2</sup>
	желтого цвета	6,00 мм <sup>2</sup>
Общие характеристики		
Разделитель: резьба винтов / момент затяжки	- / [Нм]	M4 / 1,2 - 1,4
Наружная резьба		M5
Момент затяжки	[Нм]	2 - 2,2
Изоляционный материал		PA
Класс воспламеняемости согласно UL 94		V0

Технические характеристики			
Ширина	Длина	Высота NS 35/7,5	
13	79,9	47	
Ширина	Длина	Высота NS 32	
13	79,9	52	
Ширина	Длина	Высота	
13	79,9	-	
I <sub>макс.</sub> [А]	U <sub>макс.</sub> [В]	макс. Ø [мм <sup>2</sup> ]	AWG (UL)
50	800 <sup>2)</sup>	0,1 - 10	-
MЭН 60947-7-1			
MЭН	UL / CUL	CSA	MЭН/ EN 60079-7
800 <sup>2)</sup>	600	-	-
50 / 10	45 / -	-	-
10	-	-	-
26 - 8	-	-	-
0,1 - 10			
5 / 5,3 / 10			
0,5 - 6			
5 / 5,3 / 10			
1,00 мм <sup>2</sup>			
2,50 мм <sup>2</sup>			
6,00 мм <sup>2</sup>			
M4 / 1,2 - 1,4			
M5			
2 - 2,2			
PA			
V0			

Технические характеристики			
Ширина	Длина	Высота NS 35/7,5	
13	79,9	-	
Ширина	Длина	Высота NS 32	
13	79,9	-	
Ширина	Длина	Высота	
13	79,9	39,7	
I <sub>макс.</sub> [А]	U <sub>макс.</sub> [В]	макс. Ø [мм <sup>2</sup> ]	AWG (UL)
50	800 <sup>2)</sup>	0,1 - 10	-
MЭН 60947-7-1			
MЭН	UL / CUL	CSA	MЭН/ EN 60079-7
800 <sup>2)</sup>	600	-	-
50 / 10	45 / -	-	-
10	-	-	-
26 - 8	-	-	-
0,1 - 10			
5 / 5,3 / 10			
0,5 - 6			
5 / 5,3 / 10			
1,00 мм <sup>2</sup>			
2,50 мм <sup>2</sup>			
6,00 мм <sup>2</sup>			
M4 / 1,2 - 1,4			
M5			
2 - 2,2			
PA			
V0			

### Данные для заказа

Описание	Полюсов	Цвет
Контрольная разделительная клемма, для монтажа на NS 32... или NS 35...		серый
Контрольная разделительная клемма, с фланцем, для прямого монтажа		серый

Тип	I <sub>макс.</sub>	Артикул №	Штук
RBO 5-T		3058114	50

### Данные для заказа

Тип	I <sub>макс.</sub>	Артикул №	Штук
RBO 5-T-F		3058169	50

### Принадлежности

Нрышка, ширина 2,2 мм		серый
Жесткая перемычка, изолированная	10	серебристый
Изолирующая перемычка, съемная, с 10 винтами	10	серебристый
Разделительный диск, для разделения соседних перемычек, с возможностью последующего раздвижения, без контактных потерь		серый
Защитный профиль, длина 1 м		прозрачный
Отвертка		

D-RSC 5-T		3058046	50
FB 10-13	57 A <sup>1)</sup>	3059126	10
FB 10-13 ISO	24 A	3059663	10
TS-KK 3		2770215	50
AP RSC-T		3059139	10
SZG 0,9X6,5 VDE		1205134	10

### Принадлежности

D-RSC 5-T-F		3059346	50
FB 10-13	57 A <sup>1)</sup>	3059126	10
FB 10-13 ISO	24 A	3059663	10
TS-KK 3		2770215	50
AP RSC-T		3059139	10
SZG 0,9X6,5 VDE		1205134	10

Маркировка средней гайки
Маркировка бокового паза

ZB 13 (см. каталог 3)
ZBF 13 (см. каталог 3)

ZB 13 (см. каталог 3)
ZBF 13 (см. каталог 3)

**Болтовые клеммы RBO 6..., для кольцевого и вилочного кабельного наконечника M6**

- Компактное соединение с помощью кольцевых или вилочных кабельных наконечников
- Соединительный канал для распределения потенциалов стандартными винтовыми перемычками
- Коммутационная перемычка с изоляцией для коммутируемых поперечных соединений
- Монтаж на обычных несущих рейках или прямо в распределительной коробке

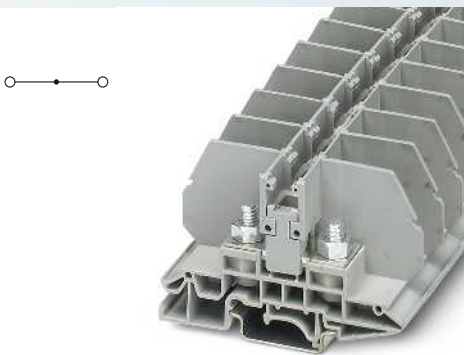

35 (35) мм<sup>2</sup>, 125 А, проходная клемма, для установки на несущую рейку

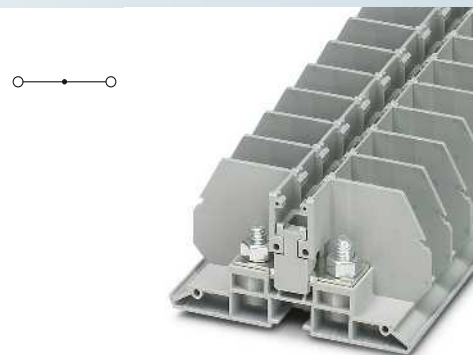

35 (35) мм<sup>2</sup>, 125 А, проходная клемма, для прямого монтажа



Технические характеристики				
Ширина	Длина	Высота NS 35/7,5		
17	80,8	49,8		
Ширина	Длина	Высота NS 32		
17	80,8	54,8		
Ширина	Длина	Высота		
17	80,8	-		
I <sub>макс.</sub> [А]	U <sub>макс.</sub> [В]	макс. Ø [мм <sup>2</sup> ]	AWG (UL)	
125	800	2,5 - 35	-	
МЭН 60947-7-1				
МЭН	UL / CUL	CSA	МЭН/ EN 60079-7	
Расчетное напряжение	[В]	800	600	600
Номинальный ток / сечение	[А] / [мм <sup>2</sup> ]	125 / 35	115 / -	115 / -
Расчетное сечение	[мм <sup>2</sup> ]	35	-	-
Диапазон сечений	AWG	12 - 2	-	12-2
<b>Сечение подключаемого провода DIN 46234</b>				
Кабельный наконечник по DIN 46234	[мм <sup>2</sup> ]	6 - 35		
Болт для зажимов/диаметр отверстия/ширина	[мм]	6 / 6,5 / 15		
<b>Сечение подключаемого провода DIN 46237</b>				
Кабельный наконечник DIN 46237	[мм <sup>2</sup> ]	2,5 - 6		
Болт для зажимов/диаметр отверстия/ширина	[мм]	6 / 6,5 / 11		
	синий	2,50 мм <sup>2</sup>		
	желтого цвета	6,00 мм <sup>2</sup>		
<b>Общие характеристики</b>				
Наружная резьба		M6		
Момент затяжки	[Нм]	3,2 - 3,7		
Изоляционный материал		PA		
Класс воспламеняемости согласно UL 94		V0		

Технические характеристики				
Ширина	Длина	Высота NS 35/7,5		
17	80,8	-		
Ширина	Длина	Высота NS 32		
17	80,8	-		
Ширина	Длина	Высота		
17	80,8	39,7		
I <sub>макс.</sub> [А]	U <sub>макс.</sub> [В]	макс. Ø [мм <sup>2</sup> ]	AWG (UL)	
125	800	2,5 - 35	-	
МЭН 60947-7-1				
МЭН	UL / CUL	CSA	МЭН/ EN 60079-7	
Расчетное напряжение	[В]	800	600	600
Номинальный ток / сечение	[А] / [мм <sup>2</sup> ]	125 / 35	115 / -	115 / -
Расчетное сечение	[мм <sup>2</sup> ]	35	-	-
Диапазон сечений	AWG	12 - 2	-	12-2
<b>Сечение подключаемого провода DIN 46234</b>				
Кабельный наконечник по DIN 46234	[мм <sup>2</sup> ]	6 - 35		
Болт для зажимов/диаметр отверстия/ширина	[мм]	6 / 6,5 / 15		
<b>Сечение подключаемого провода DIN 46237</b>				
Кабельный наконечник DIN 46237	[мм <sup>2</sup> ]	2,5 - 6		
Болт для зажимов/диаметр отверстия/ширина	[мм]	6 / 6,5 / 11		
	синий	2,50 мм <sup>2</sup>		
	желтого цвета	6,00 мм <sup>2</sup>		
<b>Общие характеристики</b>				
Наружная резьба		M6		
Момент затяжки	[Нм]	3,2 - 3,7		
Изоляционный материал		PA		
Класс воспламеняемости согласно UL 94		V0		

Данные для заказа				
Тип	I <sub>макс.</sub>	Артикул №	Штук	
RBO 6		3075896	40	

Данные для заказа				
Тип	I <sub>макс.</sub>	Артикул №	Штук	
RBO 6-F		3075935	40	

Принадлежности				
D-RSC 6		3213098	50	
FB 10-17	57 А	3075951	10	
FB 10-17 ISO	57 А	3213085	10	
TS-KK 3		2770215	50	
AP RSC-T		3059139	10	

Принадлежности				
D-RSC 6-F		3213108	50	
FB 10-17	57 А	3075951	10	
FB 10-17 ISO	57 А	3213085	10	
TS-KK 3		2770215	50	
AP RSC-T		3059139	10	

ZB 17 (см. каталог 3)
ZBF 17 (см. каталог 3)

ZB 17 (см. каталог 3)
ZBF 17 (см. каталог 3)

Размеры	[мм]
Размеры	[мм]
Размеры	[мм]
Максимальные электрические данные	
Расчетные данные	
Расчетное напряжение	[В]
Номинальный ток / сечение	[А] / [мм <sup>2</sup> ]
Расчетное сечение	[мм <sup>2</sup> ]
Диапазон сечений	AWG
Сечение подключаемого провода DIN 46234	
Кабельный наконечник по DIN 46234	[мм <sup>2</sup> ]
Болт для зажимов/диаметр отверстия/ширина	[мм]
Сечение подключаемого провода DIN 46237	
Кабельный наконечник DIN 46237	[мм <sup>2</sup> ]
Болт для зажимов/диаметр отверстия/ширина	[мм]
	синий
	желтого цвета
Общие характеристики	
Наружная резьба	
Момент затяжки	[Нм]
Изоляционный материал	
Класс воспламеняемости согласно UL 94	

Описание	Полюсов	Цвет
Болтовая клемма, для монтажа на NS 32... или NS 35...		серый
Фланцевая клемма, для прямого монтажа, с фланцем D-RSC 6-F		серый

Нрышка, ширина 2,2 мм	серый
Фланец крышки, ширина 2,2 мм	серый
Жесткая перемычка, изолированная	10 серебристый
Изолирующая перемычка, съемная, с 10 винтами	10 серебристый
Разделительный диск, для разделения соседних перемычек, с возможностью последующего раздвижения, без контактных потерь	серый
Защитный профиль, длина 1 м	прозрачный
Маркировка средней гайки	
Маркировка бокового паза	



## Винтовые клеммы RBO и RSC

### Болтовые клеммы RBO, открытые, для кольцевых и вилочных наконечников

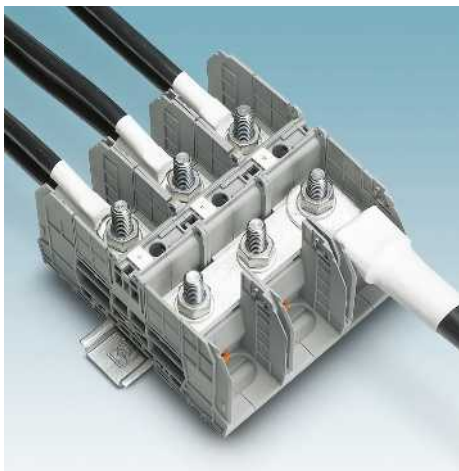

- Возможность установки приспособления для защиты от прикосновений
- Компактное соединение с помощью кольцевых или вилочных кабельных наконечников
- Разветвление цепей с помощью соединительных шин
- Защитные колпаки для болтовых клемм RBO 10, RBO 12 и RBO 16 можно опломбировать во избежание непреднамеренного открытия. Предназначенные для этого вставные проушины входят в объем поставки защитных крышек
- Клеммы RBO 10, RBO 12 и RBO 16 имеют контрольное гнездо 4 мм в середине клеммы

### Возможность монтажа

- Монтаж на нормированных несущих рейках или прямо в распределительной коробке, см. рисунок ниже



#### Примечания:

Подходящие контрольные штепсеры см. на следующей странице

<sup>1)</sup> Указания по монтажу и применению дополнительных принадлежностей во взрывоопасной среде Ex см. на странице 644.

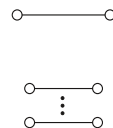

**70 (70) мм<sup>2</sup>, 192 А, проходная клемма, для установки на несущую рейку и прямого монтажа**



Ex: EAC Ex

SEV13ATEX0132U / IECEx SEV13.0003U

#### Технические характеристики

Ширина	Длина	Высота NS 35/15		
29	136	74,5		
$I_{max}$ [A]	$U_{max}$ [В]	макс. Ø [мм <sup>2</sup> ]	AWG (UL)	
192	1000	6 - 70	-	
МЭК 60947-7-1				
МЭК	UL / CUL	CSA	МЭК/ EN 60079-7	
Расчетное напряжение [В]	1000	600	600	690
Номинальный ток / сечение [А] / [мм <sup>2</sup> ]	192 / 70	175 / -	175 / -	187 / 70
Расчетное сечение [мм <sup>2</sup> ]	70	-	-	2,5-70
Диапазон сечений AWG	8 - 2/0	-	-	-
<b>Сечение подключаемого провода DIN 46234</b>				
Кабельный наконечник по DIN 46234 [мм <sup>2</sup> ]	2,5 - 70			
Болт для зажимов/диаметр отверстия/ширина [мм]	8 / 8,4 / 22			
<b>Соединительная способность DIN 46235</b>				
Кабельный наконечник по DIN 46235 [мм <sup>2</sup> ]	16 - 70			
Болт для зажимов/диаметр отверстия/ширина [мм]	8 / 8,4 / 24			
<b>Сечение подключаемого провода DIN 46237</b>				
Кабельный наконечник DIN 46237 [мм <sup>2</sup> ]	2,5 - 6			
Болт для зажимов/диаметр отверстия/ширина [мм]	8 / 8,4 / 14			
	2,50 мм <sup>2</sup>			
	6,00 мм <sup>2</sup>			
<b>Общие характеристики</b>				
Наружная резьба	M8			
Момент затяжки [Нм]	6 - 12			
Изоляционный материал	PA			
Класс воспламеняемости согласно UL 94	V0			

#### Данные для заказа

Тип	$I_{max}$	Артикул №	Штук
RBO 8		3213137	5
RBO 8 BU		3213136	5
RBO 8-FE		3213139	5
RBO 8-3L		3076206	2
RBO 8-3L/N		3076248	2
RBO 8-3L/FE		3076124	2
RBO 8-3L/N/FE		3076280	2

#### Принадлежности<sup>1)</sup>

Тип	$I_{max}$	Артикул №	Штук
RBO 8-VS 2	192 А	3213179	10
RBO 8-VS 3	192 А	3213182	10
HC-RBO 8		3247967	10
HC-RBO 8 BU		3247969	10
HC-RBO 8-FE		3247968	10
E/AL-NS 35		1201662	10

Описание	Полюсов	Цвет
Болтовые клеммы с защитной крышкой, для непосредственного монтажа или монтажа на рейку NS 35/15	2	серый
	3	синий / желтый / черный / серый
Блок, 3-полюсный, (3 x серый)	3	серый
Блок, 4-полюсный, (3 x серый, 1 x синий)	4	серый/синий
Блок, 4-полюсный, (3 x серый, 1 x черно-желтый)	4	серый/черно-желтый
Блок, 5-полюсный, (3 x серый, 1 x синий, 1 x черно-желтый)	5	серый/синий/черно-желтый

<b>Перемычка</b> , для объединения соседних силовых клемм	2 серебристый	
	3 серебристый	
<b>Крышка</b> , для защиты от прикосновения к токоведущим частям, устанавливается после подсоединения проводников с кабельными наконечниками		серый
		синий / черный / желтый
<b>Концевой фиксатор</b> , алюминий, для навинчивания, используется в качестве концевой опоры для клемм 50 - 300 мм <sup>2</sup> , маркируется ZB 10, для установки на NS 35...		серебристый
<b>Держатели для маркировки клеммных блоков</b> , регулируются по высоте, для концевых фиксаторов CLIPFIX ..., маркируются с помощью этикеток EML (20x8) или непосредственно маркером B-STIFT или X-PEN		серый

#### Маркировка средней гайки

UC-TM 12, UCT-TM 12 или ZB 12 (см. каталог 3)



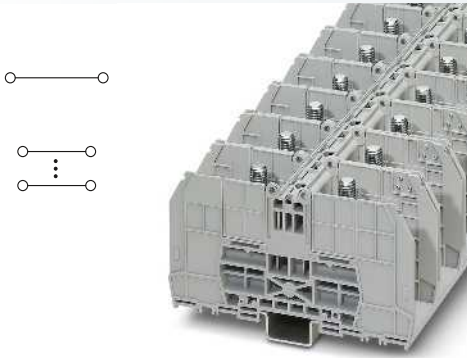

150 (150) мм<sup>2</sup>, 309 А, проходная клемма, для установки на несущую рейку и прямого монтажа

CE, EAC, Ex, Ex  
 Eк: EAC Ex  
 SEV13ATEX0132U / IECEx SEV13.0003U

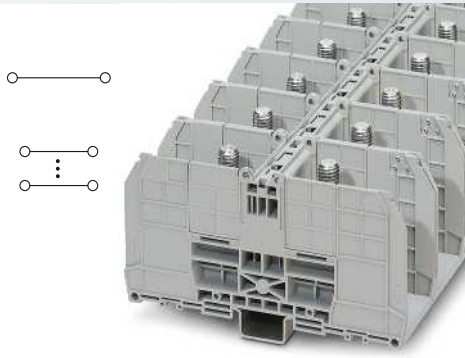

240 (240) мм<sup>2</sup>, 415 А, проходная клемма, для установки на несущую рейку и прямого монтажа

CE, EAC, Ex, Ex  
 Eк: EAC Ex  
 SEV13ATEX0132U / IECEx SEV13.0003U

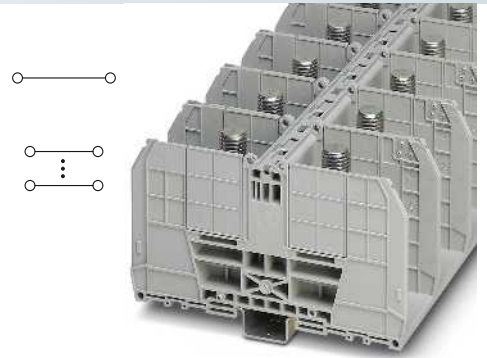

300 (300) мм<sup>2</sup>, 520 А, проходная клемма, для установки на несущую рейку и прямого монтажа

CE, EAC, Ex, Ex  
 Eк: EAC Ex  
 SEV13ATEX0132U / IECEx SEV13.0003U

Технические характеристики			
Ширина	Длина	Высота NS 35/15	
41	144	84,5	
I <sub>макс.</sub> [А]	U <sub>макс.</sub> [В]	макс. Ø [мм <sup>2</sup> ]	AWG (UL)
309	1000	6 - 150	10-350
МЭК 60947-7-1			
МЭК	UL / CUL	CSA	МЭК/ EN 60079-7
1000	600	1000	1100
309 / 150	310 / -	310 / -	309 / 150
150	-	-	6-150
10 - 300	10-350	10-350	-
6 - 150			
10 / 10,5 / 30			
16 - 150			
10 / 10,5 / 34			
6 - 6			
10 / 10,5 / 18			
6,00 мм <sup>2</sup>			
M10			
10 - 20			
PA			
V0			

Технические характеристики			
Ширина	Длина	Высота NS 35/15	
49	164	90,8	
I <sub>макс.</sub> [А]	U <sub>макс.</sub> [В]	макс. Ø [мм <sup>2</sup> ]	AWG (UL)
415	1000	10 - 240	8-600
МЭК 60947-7-1			
МЭК	UL / CUL	CSA	МЭК/ EN 60079-7
1000	600	1000	1100
415 / 240	420 / -	420 / -	415 / 240
240	-	-	10-240
8 - 500	8-600	8-600	-
10 - 240			
12 / 13 / 38			
25 - 240			
12 / 13 / 42			
-			
- / - / -			
M12			
14 - 30			
PA			
V0			

Технические характеристики			
Ширина	Длина	Высота NS 35/15	
54,8	164	99,3	
I <sub>макс.</sub> [А]	U <sub>макс.</sub> [В]	макс. Ø [мм <sup>2</sup> ]	AWG (UL)
520	1000	25 - 300	4-1000
МЭК 60947-7-1			
МЭК	UL / CUL	CSA	МЭК/ EN 60079-7
1000	600	1000	1100
520 / 300	540 / -	540 / -	520 / 300
300	-	-	25-300
4 - 600	4-1000	4-1000	-
25 - 240			
16 / 17 / 38			
50 - 300			
16 / 17 / 48			
-			
- / - / -			
M16			
25 - 35			
PA			
V0			

Данные для заказа			
Тип	I <sub>макс.</sub>	Артикул №	Штук
RBO 10		3244614	5
RBO 10 BU		3244616	5
RBO 10-FE		3244615	5
RBO 10-3L		3076219	2
RBO 10-3L/N		3076251	2
RBO 10-3L/FE		3076137	2
RBO 10-3L/N/FE		3076293	2

Данные для заказа			
Тип	I <sub>макс.</sub>	Артикул №	Штук
RBO 12		3244627	5
RBO 12 BU		3244629	5
RBO 12-FE		3244628	5
RBO 12-3L		3076222	1
RBO 12-3L/N		3076264	1
RBO 12-3L/FE		3076140	1
RBO 12-3L/N/FE		3076303	1

Данные для заказа			
Тип	I <sub>макс.</sub>	Артикул №	Штук
RBO 16		3244630	5
RBO 16 BU		3244632	5
RBO 16-FE		3244631	5
RBO 16-3L		3076235	1
RBO 16-3L/N		3076277	1
RBO 16-3L/FE		3076153	1
RBO 16-3L/N/FE		3076316	1

Принадлежности <sup>1)</sup>			
Тип	I <sub>макс.</sub>	Артикул №	Штук
RBO 10-VS 2	309 А	3244643	10
RBO 10-VS 3	309 А	3244656	10
HC-RBO 10		3247970	6
HC-RBO 10 BU		3247972	6
HC-RBO 10-FE		3247971	6
E/AL-NS 35		1201662	10
KLM 3-L		0814788	100

Принадлежности <sup>1)</sup>			
Тип	I <sub>макс.</sub>	Артикул №	Штук
RBO 12-VS 2	415 А	3244669	10
RBO 12-VS 3	415 А	3244672	10
HC-RBO 12		3247983	6
HC-RBO 12 BU		3247985	6
HC-RBO 12-FE		3247984	6
E/AL-NS 35		1201662	10
KLM 3-L		0814788	100

Принадлежности <sup>1)</sup>			
Тип	I <sub>макс.</sub>	Артикул №	Штук
RBO 16-VS 2	520 А	3244685	10
RBO 16-VS 3	520 А	3244698	10
HC-RBO 16		3247996	6
HC-RBO 16 BU		3247998	6
HC-RBO 16-FE		3247997	6
E/AL-NS 35		1201662	10
KLM 3-L		0814788	100

UC-TM 12, UC-TM 12 или ZB 12 (см. каталог 3)

UC-TM 12, UC-TM 12 или ZB 12 (см. каталог 3)

UC-TM 12, UC-TM 12 или ZB 12 (см. каталог 3)

## Винтовые клеммы RBO и RSC

### Болтовые клеммы RBO с защитными колпаками, для кольцевых и вилочных наконечников

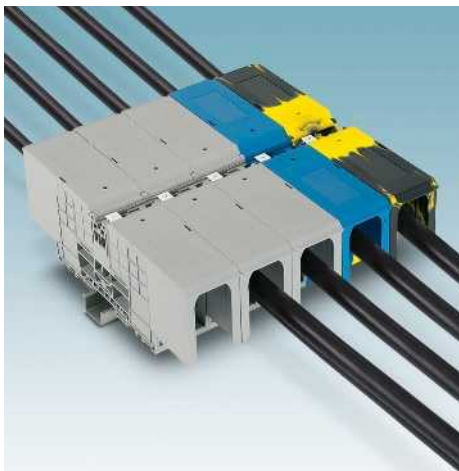

- С защитной крышкой
- Компактное соединение с помощью кольцевых или вилочных кабельных наконечников
- Разветвление цепей с помощью соединительных шин
- Защитные крышки для болтовых клемм RBO 10, RBO 12 и RBO 16 можно опломбировать во избежание непреднамеренного открытия. Предназначенные для этого вставные проушины входят в объем поставки
- Клеммы RBO 10, RBO 12 и RBO 16 имеют контрольное гнездо 4 мм в середине клеммы
- Для индивидуальной маркировки защитных крышек можно использовать следующие этикетки:  
**0817028 EML (51X25)R**  
**0817031 EML (51X25)R YE**  
**0817002 EML (51X25)R SR**



#### Примечания:

- 1) Указания по монтажу и применению дополнительных принадлежностей во взрывоопасной среде Ex см. на странице 644.
- 2) Кабельный наконечник должен быть заизолирован термоусадочным кембриком.

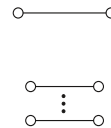

**70 (70) мм<sup>2</sup>, 192 А, проходная клемма, для установки на несущую рейку и прямого монтажа**



Ex: EAC Ex  
SEV13ATEX0132U / IECEx SEV13.0003U

#### Технические характеристики

Ширина	Длина	Высота NS 35/15	
<b>29</b>	<b>184</b>	<b>74,5</b>	
<b>I<sub>max</sub> [A]</b>	<b>U<sub>max</sub> [В]</b>	<b>макс. Ø [мм<sup>2</sup>]</b>	<b>AWG (UL)</b>
<b>192</b>	<b>1500<sup>2)</sup></b>	<b>6 - 70</b>	<b>-</b>
МЭК 60947-7-1			
МЭК	UL / CUL	CSA	МЭК/ EN 60079-7
Расчетное напряжение [В]	1500 <sup>2)</sup>	600	-
Номинальный ток / сечение [А] / [мм <sup>2</sup> ]	192 / 70	175 / -	-
Расчетное сечение [мм <sup>2</sup> ]	70	-	-
Диапазон сечений AWG	8 - 2/0	-	-
<b>Сечение подключаемого провода DIN 46234</b>			
Кабельный наконечник по DIN 46234 [мм <sup>2</sup> ]	2,5 - 70		
Болт для зажимов/диаметр отверстия/ширина [мм]	8 / 8,4 / 22		
<b>Соединительная способность DIN 46235</b>			
Кабельный наконечник по DIN 46235 [мм <sup>2</sup> ]	16 - 70		
Болт для зажимов/диаметр отверстия/ширина [мм]	8 / 8,4 / 24		
<b>Сечение подключаемого провода DIN 46237</b>			
Кабельный наконечник DIN 46237 [мм <sup>2</sup> ]	2,5 - 6		
Болт для зажимов/диаметр отверстия/ширина [мм]	8 / 8,4 / 14		
	2,50 мм <sup>2</sup>		
	6,00 мм <sup>2</sup>		
	синий		
	желтого цвета		
<b>Общие характеристики</b>			
Наружная резьба	M8		
Момент затяжки [Нм]	6 - 12		
Изоляционный материал	PA		
Класс воспламеняемости согласно UL 94	V0		

#### Данные для заказа

Тип	I <sub>max</sub>	Артикул №	Штук
<b>RBO 8-NC</b>		<b>3247973</b>	5
<b>RBO 8-NC BU</b>		<b>3247974</b>	5
<b>RBO 8-FE-NC</b>		<b>3247975</b>	5
<b>RBO 8-3L-NC</b>		<b>3076044</b>	2
<b>RBO 8-3L/N-NC</b>		<b>3076086</b>	2
<b>RBO 8-3L/FE-NC</b>		<b>3076125</b>	2
<b>RBO 8-3L/N/FE-NC</b>		<b>3076167</b>	2

#### Принадлежности<sup>1)</sup>

Тип	I <sub>max</sub>	Артикул №	Штук
<b>RBO 8-VS 2</b>	192 А	<b>3213179</b>	10
<b>RBO 8-VS 3</b>	192 А	<b>3213182</b>	10
<b>E/AL-NS 35</b>		<b>1201662</b>	10

#### Перемычка, для объединения соседних силовых клемм

Количество полюсов	Цвет
2	серебристый
3	серебристый

**Концевой фиксатор**, алюминий, для навинчивания, используется в качестве концевой опоры для клемм 50 - 300 мм<sup>2</sup>, маркируется ZB 10, для установки на NS 35...

**Держатели для маркировки клеммных блоков**, регулируются по высоте, для концевых фиксаторов CLIPFIX ..., маркируются с помощью этикеток EML (20x8) или непосредственно маркером B-STIFT или X-PEN

#### Маркировка средней гайки

**UC-TM 12, UCT-TM 12 или ZB 12**  
(см. каталог 3)

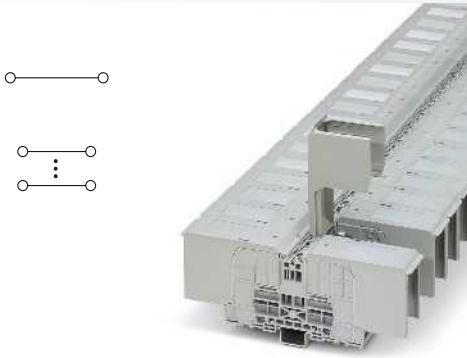

150 (150) мм<sup>2</sup>, 309 А, проходная клемма, для установки на несущую рейку и прямого монтажа

CEC EAC Ex  
 Ex: EAC Ex  
 SEV13ATEX0132U / IECEx SEV13.0003U

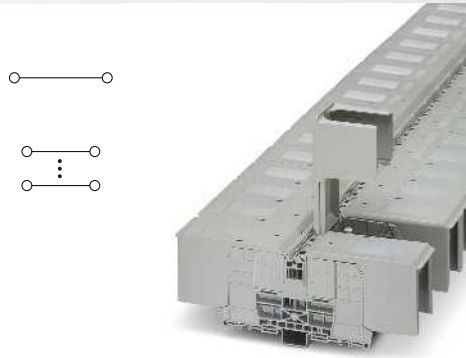

240 (240) мм<sup>2</sup>, 415 А, проходная клемма, для установки на несущую рейку и прямого монтажа

CEC EAC Ex  
 Ex: EAC Ex  
 SEV13ATEX0132U / IECEx SEV13.0003U

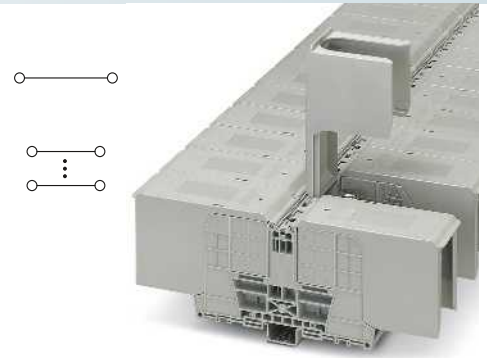

300 (300) мм<sup>2</sup>, 520 А, проходная клемма, для установки на несущую рейку и прямого монтажа

CEC EAC Ex  
 Ex: EAC Ex  
 SEV13ATEX0132U / IECEx SEV13.0003U

Технические характеристики			
Ширина	Длина	Высота NS 35/15	
41	235	84,5	
I <sub>макс.</sub> [A]	U <sub>макс.</sub> [В]	макс. Ø [мм <sup>2</sup> ]	AWG (UL)
309	1500 <sup>2</sup>	6 - 150	10-350
МЭК 60947-7-1			
МЭК	UL / CUL	CSA	МЭК/ EN 60079-7
1500 <sup>2</sup>	600	1000	1100
309 / 150	310 / -	310 / -	309 / 150
150	-	-	6-150
10 - 300	10-350	10-350	-
6 - 150			
10 / 10,5 / 30			
16 - 150			
10 / 10,5 / 34			
6 - 6			
10 / 10,5 / 18			
6,00 мм <sup>2</sup>			
M10			
10 - 20			
PA			
V0			

Технические характеристики			
Ширина	Длина	Высота NS 35/15	
49	265	90,8	
I <sub>макс.</sub> [A]	U <sub>макс.</sub> [В]	макс. Ø [мм <sup>2</sup> ]	AWG (UL)
415	1500 <sup>2</sup>	10 - 240	8-600
МЭК 60947-7-1			
МЭК	UL / CUL	CSA	МЭК/ EN 60079-7
1500 <sup>2</sup>	600	1000	1100
415 / 240	420 / -	420 / -	415 / 240
240	-	-	10-240
8 - 500	8-600	8-600	-
10 - 240			
12 / 13 / 38			
25 - 240			
12 / 13 / 42			
-			
- / - / -			
M12			
14 - 30			
PA			
V0			

Технические характеристики			
Ширина	Длина	Высота NS 35/15	
54,8	283,5	99,3	
I <sub>макс.</sub> [A]	U <sub>макс.</sub> [В]	макс. Ø [мм <sup>2</sup> ]	AWG (UL)
520	1500 <sup>2</sup>	25 - 300	4-1000
МЭК 60947-7-1			
МЭК	UL / CUL	CSA	МЭК/ EN 60079-7
1500 <sup>2</sup>	600	1000	1100
520 / 300	540 / -	540 / -	520 / 300
300	-	-	25-300
4 - 600	4-1000	4-1000	-
25 - 240			
16 / 17 / 38			
50 - 300			
16 / 17 / 48			
-			
- / - / -			
M16			
25 - 35			
PA			
V0			

Данные для заказа			
Тип	I <sub>макс.</sub>	Артикул №	Штук
RBO 10-HC		3247976	5
RBO 10-HC BU		3247977	5
RBO 10-FE-HC		3247978	5
RBO 10-3L-HC		3076057	2
RBO 10-3L/N-HC		3076099	2
RBO 10-3L/FE-HC		3076138	2
RBO 10-3L/N/FE-HC		3076170	2

Данные для заказа			
Тип	I <sub>макс.</sub>	Артикул №	Штук
RBO 12-HC		3247986	5
RBO 12-HC BU		3247987	5
RBO 12-FE-HC		3247988	5
RBO 12-3L-HC		3076060	1
RBO 12-3L/N-HC		3076109	1
RBO 12-3L/FE-HC		3076141	1
RBO 12-3L/N/FE-HC		3076183	1

Данные для заказа			
Тип	I <sub>макс.</sub>	Артикул №	Штук
RBO 16-HC		3247989	5
RBO 16-HC BU		3247990	5
RBO 16-FE-HC		3247991	5
RBO 16-3L-HC		3076073	1
RBO 16-3L/N-HC		3076112	1
RBO 16-3L/FE-HC		3076154	1
RBO 16-3L/N/FE-HC		3076196	1

Принадлежности <sup>1)</sup>			
Тип	I <sub>макс.</sub>	Артикул №	Штук
RBO 10-VS 2	309 А	3244643	10
RBO 10-VS 3	309 А	3244656	10
E/AL-NS 35		1201662	10
KLM 3-L		0814788	100

Принадлежности <sup>1)</sup>			
Тип	I <sub>макс.</sub>	Артикул №	Штук
RBO 12-VS 2	415 А	3244669	10
RBO 12-VS 3	415 А	3244672	10
E/AL-NS 35		1201662	10
KLM 3-L		0814788	100

Принадлежности <sup>1)</sup>			
Тип	I <sub>макс.</sub>	Артикул №	Штук
RBO 16-VS 2	520 А	3244685	10
RBO 16-VS 3	520 А	3244698	10
E/AL-NS 35		1201662	10
KLM 3-L		0814788	100

UC-TM 12, UCT-TM 12 или ZB 12 (см. каталог 3)

UC-TM 12, UCT-TM 12 или ZB 12 (см. каталог 3)

UC-TM 12, UCT-TM 12 или ZB 12 (см. каталог 3)

## Винтовые клеммы RBO и RSC

### Винтовые клеммы RSC ..., для кольцевых и вилочных кабельных башмаков M4 и M5



- Компактное винтовое соединение от кольцевого и вилочного кабельного башмака
- Соединительный канал для распределения потенциалов стандартными винтовыми переключателями
- Изоляционная мостиковая перемычка дает возможность установления переключаемых поперечных соединений, при этом мостиковый винт выполняет функцию токопроводящего коммутационного звена
- Монтаж на обычных несущих рейках или прямо в распределительной коробке
- Покрывающий профиль, который крепится непосредственно на клеммах, служит для защиты от прикосновения
- Большая, непрерывная внешняя и средняя маркировка
- Гайки и токопроводящие перемычки надежно закреплены в изолирующем корпусе



#### Примечания:

- 1) 57 А при последовательном соединении, 41 А при соединении с перескакиванием
- 2) Расчетное напряжение при разъединении 630 В.



4 (6) мм<sup>2</sup>, 32 А, проходная клемма



#### Технические характеристики

Размеры	[мм]	Ширина	Длина	Высота NS 35/7,5	
Размеры	[мм]	9	53,3	47,1	
Размеры	[мм]	9	53,3	Высота NS 32	
Размеры	[мм]	9	53,3	52,1	
Размеры	[мм]	9	53,3	Высота	
Максимальные электрические данные		$I_{\text{макс.}}$ [А]	$U_{\text{макс.}}$ [В]	макс. Ø [мм <sup>2</sup> ]	AWG (UL)
Расчетные данные		32	800	0,1 - 6	-
Расчетное напряжение	[В]	800	600	-	-
Номинальный ток / сечение	[А] / [мм <sup>2</sup> ]	32 / 4	30 / -	-	-
Расчетное сечение	[мм <sup>2</sup> ]	4	-	-	-
Диапазон сечений	AWG	26 - 10	-	-	-
Сечение подключаемого провода DIN 46234		Кабельный наконечник по DIN 46234	[мм <sup>2</sup> ]	0,1 - 6	
Болт для зажимов/диаметр отверстия/ширина	[мм]	4 / 4,3 / 8			
Сечение подключаемого провода DIN 46237		Кабельный наконечник DIN 46237	[мм <sup>2</sup> ]	0,5 - 2,5	
Болт для зажимов/диаметр отверстия/ширина	[мм]	4 / 4,3 / 8			
Цвет маркировки		красный	1,00 мм <sup>2</sup>		
		синий	2,50 мм <sup>2</sup>		
		желтого цвета			
Общие характеристики		Наружная резьба	M4		
Момент затяжки	[Нм]	1,2 - 1,4			
Изоляционный материал		PA			
Класс воспламеняемости согласно UL 94		V0			

#### Данные для заказа

Описание	Полюсов	Цвет	Тип	$I_{\text{макс.}}$	Артикул №	Штук
Болтовая клемма, для монтажа на NS 32... или NS 35...		серый	RSC 4		3058127	50
Болтовая/фланцевая клемма, для прямого монтажа		серый				
Блок, 4 контакта		серый				
Блок, 6 контактов		серый				
Блок, 8 контактов		серый				
Блок, 12 контактов		серый				

#### Принадлежности

Крышка, ширина 2,2 мм		серый	D-RSC 5		3058020	50
Жесткая перемычка, изолированная	10	серебристый	FB 10-9	32 А	3059113	10
Изолирующая перемычка, съемная, с 10 винтами	10	серебристый	FB 10-9 ISO	24 А	3059650	10
Разделительный диск, для разделения соседних перемычек, с возможностью последующего раздвижения, без контактных потерь		серый	TS-KK 3		2770215	50
Защитный профиль, длина 1 м		прозрачный	AP RSC		3058017	10
Отвертка			SZS 1,0X6,5 VDE		1205079	10
			SZK PH2 VDE		1205163	10

Маркировка средней гайки	ZB 9 (см. каталог 3)
Маркировка бонового паза	ZBF 9 (см. каталог 3)

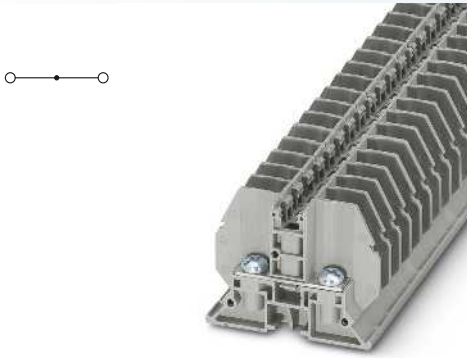

4 (6) мм<sup>2</sup>, 32 А, проходная клемма, для непосредственного монтажа

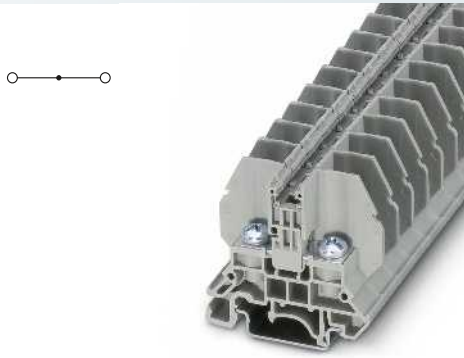

10 (10) мм<sup>2</sup>, 57 А, проходная клемма

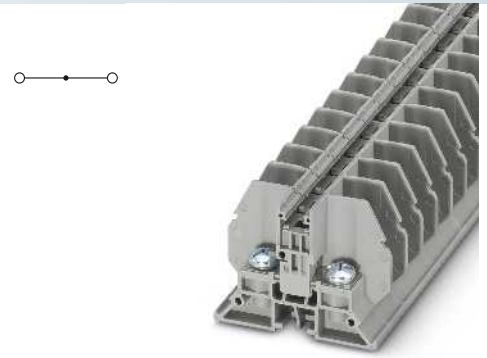

10 (10) мм<sup>2</sup>, 57 А, проходная клемма, для непосредственного монтажа



Технические характеристики			
Ширина	Длина	Высота NS 35/7,5	
9	53,3	-	
Ширина	Длина	Высота NS 32	
9	53,3	-	
Ширина	Длина	Высота	
9	53,3	37	
I <sub>макс.</sub> [А]	U <sub>макс.</sub> [В]	макс. Ø [мм <sup>2</sup> ]	AWG (UL)
32	800 <sup>2)</sup>	0,1 - 6	-
МЭН 60947-7-1			
МЭН	UL / CUL	CSA	МЭН/ EN 60079-7
800 <sup>2)</sup>	600	-	-
32 / 4	30 / -	-	-
4	-	-	-
26 - 10	-	-	-
0,1 - 6			
4 / 4,3 / 8			
0,5 - 2,5			
4 / 4,3 / 8			
1,00 мм <sup>2</sup>			
2,50 мм <sup>2</sup>			
M4			
1,2 - 1,4			
PA			
V0			

Технические характеристики			
Ширина	Длина	Высота NS 35/7,5	
13	53,3	47,1	
Ширина	Длина	Высота NS 32	
13	53,3	52,1	
Ширина	Длина	Высота	
13	53,3	-	
I <sub>макс.</sub> [А]	U <sub>макс.</sub> [В]	макс. Ø [мм <sup>2</sup> ]	AWG (UL)
57	800	0,1 - 10	-
МЭН 60947-7-1			
МЭН	UL / CUL	CSA	МЭН/ EN 60079-7
800	600	-	-
57 / 10	45 / -	-	-
10	-	-	-
26 - 8	-	-	-
0,1 - 10			
5 / 5,3 / 10			
0,5 - 6			
5 / 5,3 / 10			
1,00 мм <sup>2</sup>			
2,50 мм <sup>2</sup>			
6,00 мм <sup>2</sup>			
M5			
2 - 2,2			
PA			
V0			

Технические характеристики			
Ширина	Длина	Высота NS 35/7,5	
13	53,3	-	
Ширина	Длина	Высота NS 32	
13	53,3	-	
Ширина	Длина	Высота	
13	53,3	37	
I <sub>макс.</sub> [А]	U <sub>макс.</sub> [В]	макс. Ø [мм <sup>2</sup> ]	AWG (UL)
57	800	0,1 - 10	-
МЭН 60947-7-1			
МЭН	UL / CUL	CSA	МЭН/ EN 60079-7
800	600	-	-
57 / 10	45 / -	-	-
10	-	-	-
26 - 8	-	-	-
0,1 - 10			
5 / 5,3 / 10			
0,5 - 6			
5 / 5,3 / 10			
1,00 мм <sup>2</sup>			
2,50 мм <sup>2</sup>			
6,00 мм <sup>2</sup>			
M5			
2 - 2,2			
PA			
V0			

Данные для заказа			
Тип	I <sub>макс.</sub>	Артикул №	Штук
RSC 4-F		3058130	50
RSC 4-F/4		3059171	1
RSC 4-F/6		3059184	1
RSC 4-F/8		3059197	1
RSC 4-F/12		3059207	1

Данные для заказа			
Тип	I <sub>макс.</sub>	Артикул №	Штук
RSC 5		3058143	50

Данные для заказа			
Тип	I <sub>макс.</sub>	Артикул №	Штук
RSC 5-F		3058156	50
RSC 5-F/4		3059210	1
RSC 5-F/6		3059223	1
RSC 5-F/8		3059236	1
RSC 5-F/12		3059249	1

Принадлежности			
D-RSC 5-F		3059647	50
FB 10-9	32 А	3059113	10
FB 10-9 ISO	24 А	3059650	10
TS-KK 3		2770215	50
AP RSC		3058017	10
SZS 1,0X6,5 VDE		1205079	10
SZK PH2 VDE		1205163	10

Принадлежности			
D-RSC 5		3058020	50
FB 10-13	57 А <sup>1)</sup>	3059126	10
FB 10-13 ISO	24 А	3059663	10
TS-KK 3		2770215	50
AP RSC		3058017	10
SZS 1,0X6,5 VDE		1205079	10
SZK PH2 VDE		1205163	10

Принадлежности			
D-RSC 5-F		3059647	50
FB 10-13	57 А <sup>1)</sup>	3059126	10
FB 10-13 ISO	24 А	3059663	10
TS-KK 3		2770215	50
AP RSC		3058017	10
SZS 1,0X6,5 VDE		1205079	10
SZK PH2 VDE		1205163	10

ZB 9 (см. каталог 3)  
ZBF 9 (см. каталог 3)

ZB 13 (см. каталог 3)  
ZBF 13 (см. каталог 3)

ZB 13 (см. каталог 3)  
ZBF 13 (см. каталог 3)



## Винтовые клеммы RBO и RSC

### Винтовые клеммы RSC 6 ..., M6 и разделительные клеммы для измерительных преобразователей RSC 5-T..., M5

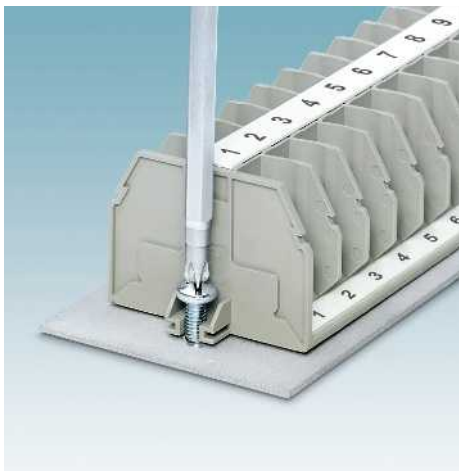

- Фланцевые клеммы для непосредственного монтажа в распределительных коробках
- Компактное винтовое соединение от кольцевого и вилочного кабельного башмака
- Соединительный канал для распределения потенциалов стандартными винтовыми перемычками
- Изоляционная мостиковая перемычка дает возможность установления перекрещиваемых поперечных соединений, при этом мостиковый винт выполняет функцию токопроводящего коммутационного звена
- Покрывающий профиль, который крепится непосредственно на клеммах, служит для защиты от прикосновения
- Большая, непрерывная внешняя и средняя маркировка
- Гайки и токопроводящие перемычки надежно закреплены в изолирующем корпусе
- Простое образование блоков фланцевых клемм, см. рисунок ниже

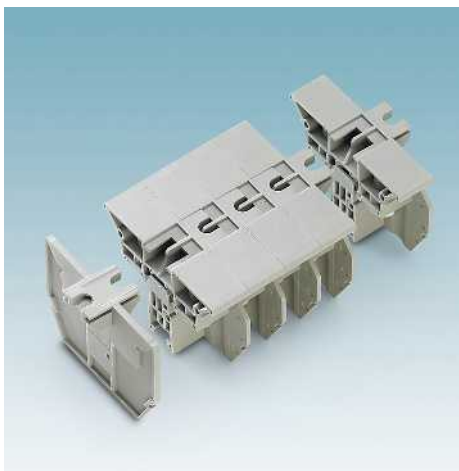

#### Примечания:

- 1) 57 А при последовательном соединении, 41 А при соединении с перескакиванием
- 2) Расчетное напряжение при разъединении 630 В.



35 (35) мм<sup>2</sup>, 125 А, проходная клемма



#### Технические характеристики

Размеры	[мм]			
Размеры	17	80,8	Высота NS 35/7,5	
Размеры	17	80,8	Высота NS 32	
Размеры	17	80,8	Высота	
Максимальные электрические данные	I <sub>макс.</sub> [А]	U <sub>макс.</sub> [В]	макс. Ø [мм <sup>2</sup> ]	AWG (UL)
Расчетные данные	125	800	2,5 - 35	-
Расчетное напряжение	МЭК 60947-7-1	UL / CUL	CSA	МЭК/ EN 60079-7
	800	600	600	-
Номинальный ток / сечение	[А] / [мм <sup>2</sup> ]	125 / 35	115 / -	115 / -
Расчетное сечение	[мм <sup>2</sup> ]	35	-	-
Диапазон сечений	AWG	12 - 2	-	12-2
<b>Сечение подключаемого провода DIN 46234</b>				
Кабельный наконечник по DIN 46234	[мм <sup>2</sup> ]	6 - 35		
Болт для зажимов/диаметр отверстия/ширина	[мм]	6 / 6,5 / 15		
<b>Сечение подключаемого провода DIN 46237</b>				
Кабельный наконечник DIN 46237	[мм <sup>2</sup> ]	2,5 - 6		
Болт для зажимов/диаметр отверстия/ширина	[мм]	6 / 6,5 / 11		
Цвет маркировки		красный		
		синий		
		2,50 мм <sup>2</sup>		
		6,00 мм <sup>2</sup>		
<b>Общие характеристики</b>				
Разделитель: резьба винтов / момент затяжки	- / [Нм]	- / -		
Наружная резьба		M6		
Момент затяжки	[Нм]	3,2 - 3,7		
Изоляционный материал		PA		
Класс воспламеняемости согласно UL 94		V0		

#### Данные для заказа

Описание	Полюсов	Цвет	Тип	I <sub>макс.</sub>	Артикул №	Штук
Болтовая клемма, для монтажа на NS 32... или NS 35...		серый	RSC 6		3075870	40
Болтовая/фланцевая клемма, для прямого монтажа		серый				
Клеммы с размыкателем и измерительным преобразователем, для монтажа на рейки NS 35 и NS 32		серый				
Разделительная клемма для измерительного преобразователя, с фланцем, для непосредственного монтажа		серый				

#### Принадлежности

Описание	Полюсов	Цвет	Тип	I <sub>макс.</sub>	Артикул №	Штук
Крышка, ширина 2,2 мм		серый	D-RSC 6		3213098	50
Жесткая перемычка, изолированная	10	серебристый	FB 10-17	57 А	3075951	10
Изолирующая перемычка, съемная, с 10 винтами	10	серебристый	FB 10-17 ISO	57 А	3213085	10
Разделительный диск, для разделения соседних перемычек, с возможностью последующего раздвижения, без контактных потерь		серый	TS-KK 3		2770215	50
Защитный профиль, длина 1 м		прозрачный	AP RSC-T		3059139	10

Маркировка средней гайки	ZB 17 (см. каталог 3)
Маркировка бонового паза	ZBF 17 (см. каталог 3)

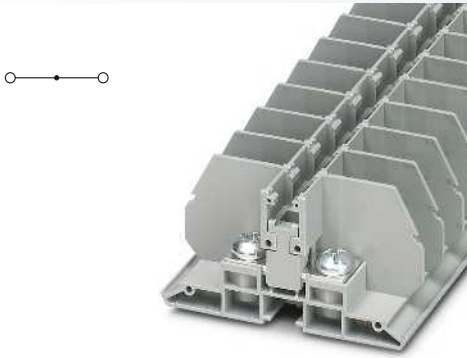

35 (35) мм<sup>2</sup>, 125 А, проходная клемма, для прямого монтажа

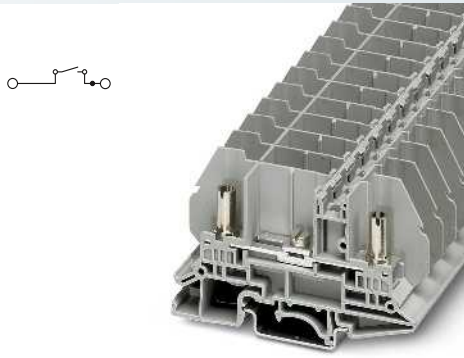

10 (10) мм<sup>2</sup>, 50 А, разделительная клемма измерительного трансформатора

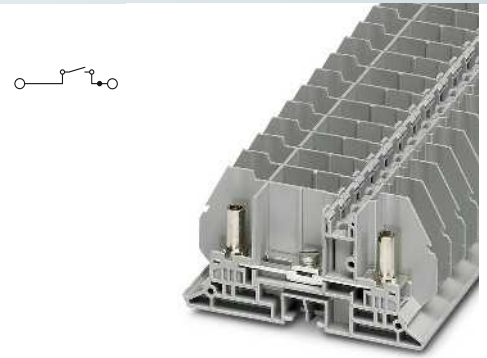

10 (10) мм<sup>2</sup>, 50 А, разделительная клемма измерительного трансформатора



Технические характеристики			
Ширина	Длина	Высота NS 35/7,5	
17	80,8	-	
Ширина	Длина	Высота NS 32	
17	80,8	-	
Ширина	Длина	Высота	
17	80,8	39,7	
I <sub>макс.</sub> [А]	U <sub>макс.</sub> [В]	макс. Ø [мм <sup>2</sup> ]	AWG (UL)
125	800	2,5 - 35	-
МЭК 60947-7-1			
МЭК	UL / CUL	CSA	МЭК/ EN 60079-7
800	600	600	-
125 / 35	115 / -	115 / -	-
35	-	-	-
12 - 2	-	12-2	-
6 - 35			
6 / 6,5 / 15			
2,5 - 6			
6 / 6,5 / 11			
2,50 мм <sup>2</sup>			
6,00 мм <sup>2</sup>			
- / -			
M6			
3,2 - 3,7			
PA			
V0			

Технические характеристики			
Ширина	Длина	Высота NS 35/7,5	
13	79,9	49,8	
Ширина	Длина	Высота NS 32	
13	79,9	54,8	
Ширина	Длина	Высота	
13	79,9	-	
I <sub>макс.</sub> [А]	U <sub>макс.</sub> [В]	макс. Ø [мм <sup>2</sup> ]	AWG (UL)
50	800 <sup>2)</sup>	0,1 - 10	-
МЭК 60947-7-1			
МЭК	UL / CUL	CSA	МЭК/ EN 60079-7
800 <sup>2)</sup>	600	-	-
50 / 10	45 / -	-	-
10	-	-	-
26 - 8	-	-	-
0,1 - 10			
5 / 5,3 / 10			
0,5 - 6			
5 / 5,3 / 10			
1,00 мм <sup>2</sup>			
2,50 мм <sup>2</sup>			
6,00 мм <sup>2</sup>			
M4 / 1,2 - 1,4			
M5			
2 - 2,2			
PA			
V0			

Технические характеристики			
Ширина	Длина	Высота NS 35/7,5	
13	79,9	-	
Ширина	Длина	Высота NS 32	
13	79,9	-	
Ширина	Длина	Высота	
13	79,9	39,7	
I <sub>макс.</sub> [А]	U <sub>макс.</sub> [В]	макс. Ø [мм <sup>2</sup> ]	AWG (UL)
50	800 <sup>2)</sup>	0,1 - 10	-
МЭК 60947-7-1			
МЭК	UL / CUL	CSA	МЭК/ EN 60079-7
800 <sup>2)</sup>	600	-	-
50 / 10	45 / -	-	-
10	-	-	-
26 - 8	-	-	-
0,1 - 10			
5 / 5,3 / 10			
0,5 - 6			
5 / 5,3 / 10			
1,00 мм <sup>2</sup>			
2,50 мм <sup>2</sup>			
6,00 мм <sup>2</sup>			
M4 / 1,2 - 1,4			
M5			
2 - 2,2			
PA			
V0			

Данные для заказа			
Тип	I <sub>макс.</sub>	Артикул №	Штук
RSC 6-F		3075919	40

Данные для заказа			
Тип	I <sub>макс.</sub>	Артикул №	Штук
RSC 5-T		3058172	50

Данные для заказа			
Тип	I <sub>макс.</sub>	Артикул №	Штук
RSC 5-T-F		3058334	50

Принадлежности			
D-RSC 6-F		3213108	50
FB 10-17	57 А	3075951	10
FB 10-17 ISO	57 А	3213085	10
TS-KK 3		2770215	50
AP RSC-T		3059139	10

Принадлежности			
D-RSC 5-T		3058046	50
FB 10-13	57 А <sup>1)</sup>	3059126	10
FB 10-13 ISO	24 А	3059663	10
TS-KK 3		2770215	50
AP RSC-T		3059139	10
SZG 0,9X6,5 VDE		1205134	10

Принадлежности			
D-RSC 5-T-F		3059346	50
FB 10-13	57 А <sup>1)</sup>	3059126	10
FB 10-13 ISO	24 А	3059663	10
TS-KK 3		2770215	50
AP RSC-T		3059139	10
SZG 0,9X6,5 VDE		1205134	10

ZB 17 (см. каталог 3)
ZBF 17 (см. каталог 3)

ZB 13 (см. каталог 3)
ZBF 13 (см. каталог 3)

ZB 13 (см. каталог 3)
ZBF 13 (см. каталог 3)



- Надежное подключение до четырех проводов с кабельными наконечниками согласно DIN 46234, 46235 и 46237 в стесненных условиях
- Пружинная шайба защищает шестигранную гайку от саморазвинчивания
- Широкий ассортимент принадлежностей для удобного подключения проводов сечением до 120 мм<sup>2</sup>

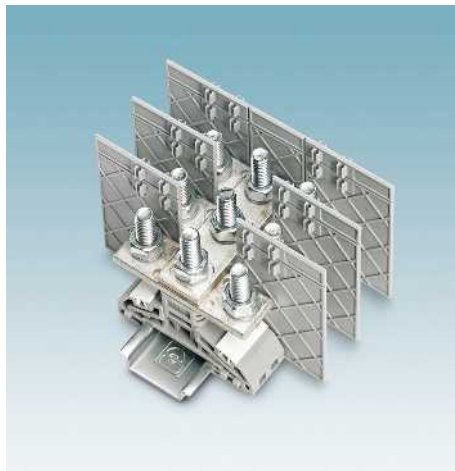

- Для разветвления цепей используются 2- и 3-контактные соединительные шины
- Для установки соединительных шин необходимо просто изолировать предусмотренное в разделительной пластине окошко

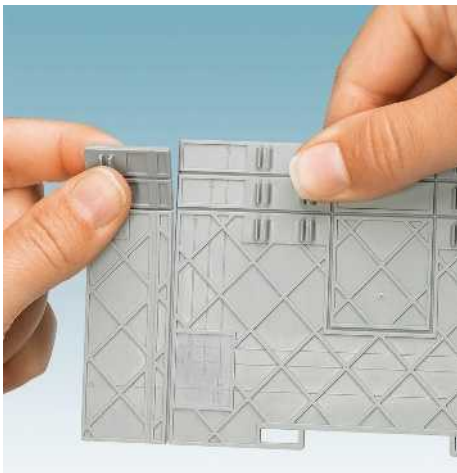

- Для семейства одно- и двухболтовых клемм применяются две разные разделительные пластины
- Маркировка разделительных пластин позволяет размещать их на соответствующей клемме в высоту или в длину

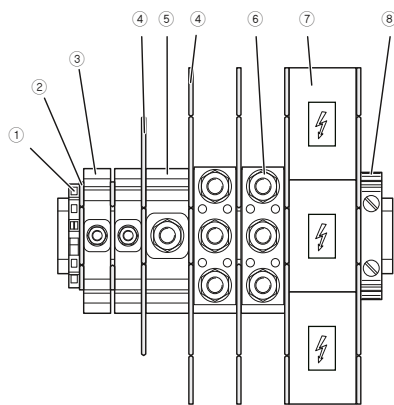

- 1 Концевой держатель CLIPFIX 35-5
- 2 Разделительная пластина HV M12/1-TP
- 3 Клемма на высокий ток HV M5/1 или HV M6/1
- 4 Разделительная пластина HV M12/2-TP
- 5 Клеммы на высокий ток HV M8/1, HV M10/1 или HV M12/1
- 6 Клеммы на высокий ток HV M6/2, HV M8/2 или HV M10/2
- 7 Крышка HV M10/1-AP
- 8 Концевой держатель E/AL-NS 35

Размеры	
	[мм]
Максимальные электрические данные	
	[В]
Расчетное напряжение	[В]
Номинальный ток / сечение	[А] / [мм <sup>2</sup> ]
Расчетное сечение	[мм <sup>2</sup> ]
Диапазон сечений	AWG
Сечение подключаемого провода для болтовых клемм	
Кабельный наконечник по DIN 46234	[мм <sup>2</sup> ]
Кабельный наконечник по DIN 46235	[мм <sup>2</sup> ]
Кабельный наконечник DIN 46237	[мм <sup>2</sup> ]
Общие характеристики	
Длина болта	[мм]
Резьба винтов	
Момент затяжки	[Нм]
Изоляционный материал	
Класс воспламеняемости согласно UL 94	

Описание	Полюсов	Цвет
Клеммы на высокие токи, для установки на монтажную рейку NS 35...		серый

Перемычка, для объединения соседних сильноточных клемм	2	серебристый
	3	серебристый

Перемычка переходного сечения, для соединения выводов клемм HV M8/1 и HV M6/1	2	серебристый
	3	серебристый

Перемычка переходного сечения, для соединения выводов клемм HV M10/1 и HV M6/1	2	серебристый
	3	серебристый

Разделительная пластина	серый
Крышки	серый

**Предупредительная табличка**, самоклеющаяся, символы и надписи черного цвета: значок молнии и надпись „Vorsicht Spannung - Attention Danger“ (ОПАСНОЕ НАПРЯЖЕНИЕ!), размер этикетки: 13 x 23,5 мм

**Предупредительная табличка**, самоклеющаяся, символы и надписи черного цвета: значок молнии и надпись „Vorsicht Spannung - Attention Danger“ (ОПАСНОЕ НАПРЯЖЕНИЕ!), размер этикетки: 32 x 26 мм

**Концевой держатель**, для установки на рейку NS 35, ширина 5,15 мм, маркировка при помощи ZB 5 и UCT-EM (30X5), возможность установки перемычек и контрольных штекеров

**Концевой фиксатор**, алюминиевый, для навинчивания, используется в качестве концевой опоры для клемм 50 - 300 мм<sup>2</sup>, маркируется ZB 10, для установки на NS 35...

Маркировка бокового паза
--------------------------

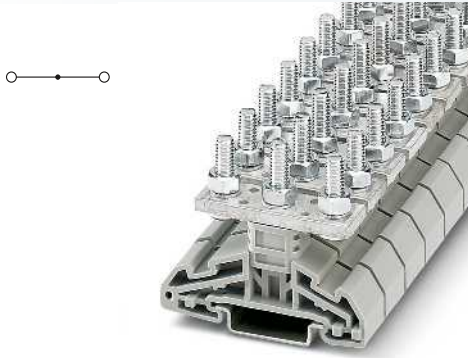

35 (35) мм<sup>2</sup>, 125 А, М6 болтовая клемма

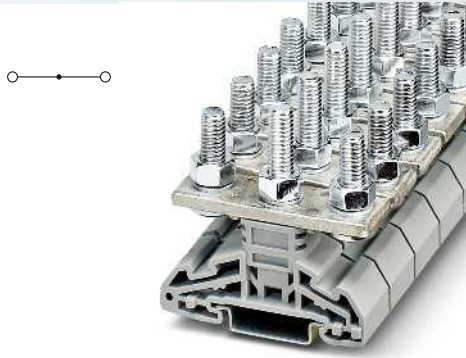

50 (50) мм<sup>2</sup>, 150 А, М8 болтовая клемма

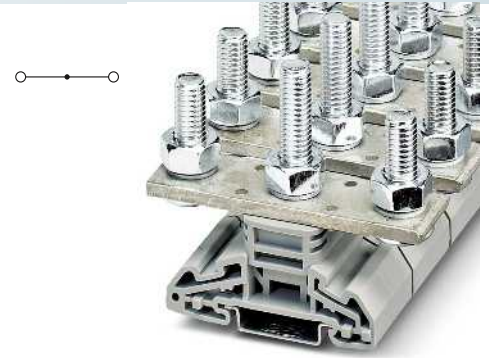

120 (120) мм<sup>2</sup>, 269 А, М10 болтовая клемма

© EAC

© EAC

© EAC

Технические характеристики			
Ширина	Длина	Высота NS 35/7,5	
16	67	58	
$I_{\text{макс.}}$ [А]	$U_{\text{макс.}}$ [В]	макс. Ø [мм <sup>2</sup> ]	AWG (UL)
125	1000	2,5 - 35	-
МЭК 60947-7-1			
МЭК	UL / CUL	CSA	МЭК/ EN 60079-7
1000	-	1000	-
125 / 35	-	120 / -	-
35	-	-	-
-	-	-4	-
2,5 - 35			
6 - 35			
2,5 - 6			
16			
M6			
3 - 6			
PA			
V0			

Технические характеристики			
Ширина	Длина	Высота NS 35/7,5	
21	67	66	
$I_{\text{макс.}}$ [А]	$U_{\text{макс.}}$ [В]	макс. Ø [мм <sup>2</sup> ]	AWG (UL)
150	1000	2,5 - 50	-
МЭК 60947-7-1			
МЭК	UL / CUL	CSA	МЭК/ EN 60079-7
1000	-	1000	-
150 / 50	-	130 / -	-
50	-	-	-
-	-	-3	-
2,5 - 50			
6 - 35			
- 10			
21			
M8			
6 - 12			
PA			
V0			

Технические характеристики			
Ширина	Длина	Высота NS 35/7,5	
32	67	76	
$I_{\text{макс.}}$ [А]	$U_{\text{макс.}}$ [В]	макс. Ø [мм <sup>2</sup> ]	AWG (UL)
269	1000	6 - 120	-
МЭК 60947-7-1			
МЭК	UL / CUL	CSA	МЭК/ EN 60079-7
1000	-	1000	-
269 / 120	-	225 / -	-
120	-	-	-
-	-	-00	-
6 - 120			
10 - 95			
- 6			
26			
M10			
10 - 20			
PA			
V0			

Данные для заказа			
Тип	$I_{\text{макс.}}$	Артикул №	Штук
HV M6/2		3049547	25

Данные для заказа			
Тип	$I_{\text{макс.}}$	Артикул №	Штук
HV M8/2		3049550	25

Данные для заказа			
Тип	$I_{\text{макс.}}$	Артикул №	Штук
HV M10/2		3049563	10

Принадлежности			
Тип	$I_{\text{макс.}}$	Артикул №	Штук
HV M6/1-VS 2	125 А	3049262	10
HV M6/1-VS 3	125 А	3049275	10
HV M12/2-TP		3049709	25
HV M6/1-AP		3049903	25
WS-4K		1004584	10
CLIPFIX 35-5		3022276	50

Принадлежности			
Тип	$I_{\text{макс.}}$	Артикул №	Штук
HV M8/1-VS 2	150 А	3049369	10
HV M8/1-VS 3	150 А	3049372	10
HV M8/1 M6/1-STL		3071094	10
HV M12/2-TP		3049709	25
HV M8/1-AP		3049398	25
WS-4K		1004584	10
E/AL-NS 35		1201662	10

Принадлежности			
Тип	$I_{\text{макс.}}$	Артикул №	Штук
HV M10/1-VS 2	269 А	3049466	10
HV M10/1-VS 3	269 А	3049479	10
HV M10/1 M6/1-STL2		3071081	10
HV M12/2-TP		3049709	25
HV M10/1-AP		3049495	10
WS-4K		1004584	10
WS-2K		1004513	10
E/AL-NS 35		1201662	10

UC-TM 12, UCT-TM 12 или ZB 12 (см. каталог 3)

UC-TM 12, UCT-TM 12 или ZB 12 (см. каталог 3)

UC-TM 12, UCT-TM 12 или ZB 12 (см. каталог 3)



## Винтовые клеммы RBO и RSC

### Сильноточные клеммы HV ...

- Болтовые клеммы для кабельного наконечника, соответствующего требованиям DIN 46234, DIN 46235 и DIN 46237, дополняют ассортимент сильноточных разъемов UHV ...
- Для подключения до четырех проводов
- Варианты с контактными болтами от M5 до M12
- Широкий выбор принадлежностей



16 (16) мм<sup>2</sup>, 76 А, М5 болтовая клемма



35 (35) мм<sup>2</sup>, 125 А, М6 болтовая клемма

® EPC

Технические характеристики				
Ширина	Длина	Высота NS 35/7,5		
13	67	58		
I <sub>max.</sub> [А]	U <sub>max.</sub> [В]	макс. Ø [мм <sup>2</sup> ]	AWG (UL)	
76	1000	0,1 - 16	-	
МЭК 60947-7-1				
МЭК	UL / CUL	CSA	МЭК/ EN 60079-7	
1000	-	1000	-	
76 / 16	-	60 / -	-	
16	-	-	-	
-	-	-8	-	
Сечение подключаемого провода для болтовых клемм				
Кабельный наконечник по DIN 46234	[мм <sup>2</sup> ]	0,1 - 16		
Кабельный наконечник по DIN 46235	[мм <sup>2</sup> ]	6 - 10		
Кабельный наконечник DIN 46237	[мм <sup>2</sup> ]	1 - 6		
Общие характеристики				
Длина болта	[мм]	22,5		
Резьба винтов		M5		
Момент затяжки	[Нм]	2 - 4		
Изоляционный материал		PA		
Класс воспламеняемости согласно UL 94		V0		

® EPC

Технические характеристики				
Ширина	Длина	Высота NS 35/7,5		
16	67	58		
I <sub>max.</sub> [А]	U <sub>max.</sub> [В]	макс. Ø [мм <sup>2</sup> ]	AWG (UL)	
125	1000	2,5 - 35	-	
МЭК 60947-7-1				
МЭК	UL / CUL	CSA	МЭК/ EN 60079-7	
1000	-	1000	-	
125 / 35	-	115 / -	-	
35	-	-	-	
-	-	-4	-	
Сечение подключаемого провода для болтовых клемм				
Кабельный наконечник по DIN 46234	[мм <sup>2</sup> ]	2,5 - 35		
Кабельный наконечник по DIN 46235	[мм <sup>2</sup> ]	6 - 35		
Кабельный наконечник DIN 46237	[мм <sup>2</sup> ]	2,5 - 6		
Общие характеристики				
Длина болта	[мм]	22,5		
Резьба винтов		M6		
Момент затяжки	[Нм]	3 - 6		
Изоляционный материал		PA		
Класс воспламеняемости согласно UL 94		V0		

#### Данные для заказа

Описание	Полюсов	Цвет
Клеммы на высокие токи, для установки на монтажную рейку NS 35...		серый

Тип	I <sub>max.</sub>	Артикул №	Штук
HV M5/1		3049107	25

#### Данные для заказа

Тип	I <sub>max.</sub>	Артикул №	Штук
HV M6/1		3049204	25

#### Принадлежности

Перемычка, для объединения соседних сильноточных клемм	2 серебристый		
	3 серебристый		
	2 серебристый		
Перемычка переходного сечения, для соединения выводов клемм HV M8/1 и HV M6/1	3 серебристый		
	3 серебристый		
Разделительная пластина	серый		
	серый		
Нрышки	серый		
	желтый		
Предупредительная табличка, самоклеющаяся, символы и надписи черного цвета: значок молнии и надпись „Внимание! Опасность“, размер этикетки: 13 x 23,5 мм	серый		
	желтый		
Предупредительная табличка, самоклеющаяся, символы и надписи черного цвета: значок молнии и надпись „Vorsicht Spannung - Attention Danger“ (ОПАСНОЕ НАПРЯЖЕНИЕ!), размер этикетки: 32 x 26 мм	серый		
	серый		
Концевой держатель, для установки на рейку NS 35, ширина 5,15 мм, маркировка при помощи ZB 5 и UCT-EM (30X5), возможность установки перемычек и контрольных штекеров	серый		
	серый		
Концевой фиксатор, алюминий, для навинчивания, используется в качестве концевой опоры для клемм 50 - 300 мм <sup>2</sup> , маркируется ZB 10, для установки на NS 35...	серый		
	серый		
Маркировка бокового паза			

HV M5/1-VS 2	76 А	3049437	10
HV M5/1-VS 3	76 А	3049440	10
HV M12/1-TP		3049602	25
HV M5/1-AP		3049806	25
WS-4K		1004584	10
CLIPFIX 35-5		3022276	50
UCT-TM 12, UCT-TM 12 или ZB 12 (см. каталог 3)			

#### Принадлежности

HV M6/1-VS 2	125 А	3049262	10
HV M6/1-VS 3	125 А	3049275	10
HV M12/1-TP		3049602	25
HV M6/1-AP		3049903	25
WS-4K		1004584	10
CLIPFIX 35-5		3022276	50
UCT-TM 12, UCT-TM 12 или ZB 12 (см. каталог 3)			



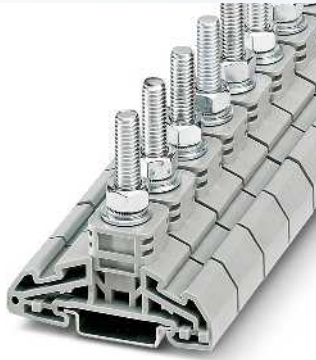

50 (50) мм<sup>2</sup>, 150 А, М8 болтовая клемма

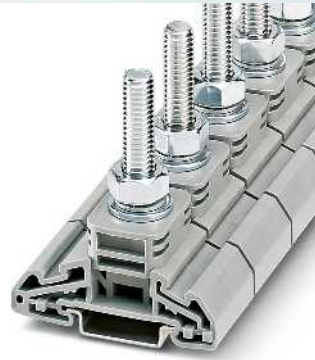

120 (120) мм<sup>2</sup>, 269 А, М10 болтовая клемма

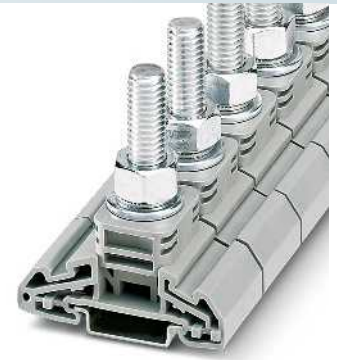

120 (120) мм<sup>2</sup>, 269 А, М12 болтовая клемма

© EAC

© EAC

© EAC

Технические характеристики			
Ширина	Длина	Высота NS 35/7,5	
21	67	66	
$I_{\text{макс.}}$ [А]	$U_{\text{макс.}}$ [В]	макс. Ø [мм <sup>2</sup> ]	AWG (UL)
150	1000	2,5 - 50	-
МЭК 60947-7-1			
МЭК	UL / CUL	CSA	МЭК/ EN 60079-7
1000	-	1000	-
150 / 50	-	125 / -	-
50	-	-	-
-	-	-3	-
2,5 - 50			
6 - 35			
6 - 10			
30,5			
М8			
6 - 12			
РА			
V0			

Технические характеристики			
Ширина	Длина	Высота NS 35/7,5	
32	67	76	
$I_{\text{макс.}}$ [А]	$U_{\text{макс.}}$ [В]	макс. Ø [мм <sup>2</sup> ]	AWG (UL)
269	1000	6 - 120	-
МЭК 60947-7-1			
МЭК	UL / CUL	CSA	МЭК/ EN 60079-7
1000	-	1000	-
269 / 120	-	220 / -	-
120	-	-	-
-	-	-00	-
6 - 120			
10 - 95			
- 6			
40,5			
М10			
10 - 20			
РА			
V0			

Технические характеристики			
Ширина	Длина	Высота NS 35/7,5	
32	67	76	
$I_{\text{макс.}}$ [А]	$U_{\text{макс.}}$ [В]	макс. Ø [мм <sup>2</sup> ]	AWG (UL)
269	1000	6 - 120	-
МЭК 60947-7-1			
МЭК	UL / CUL	CSA	МЭК/ EN 60079-7
1000	-	1000	-
269 / 120	-	220 / -	-
120	-	-	-
-	-	-00	-
6 - 120			
10 - 95			
-			
40,5			
М12			
14 - 31			
РА			
V0			

Данные для заказа			
Тип	$I_{\text{макс.}}$	Артикул №	Штук
HV M8/1		3049301	25

Данные для заказа			
Тип	$I_{\text{макс.}}$	Артикул №	Штук
HV M10/1		3049408	10

Данные для заказа			
Тип	$I_{\text{макс.}}$	Артикул №	Штук
HV M12/1		3049505	10

Принадлежности			
Тип	$I_{\text{макс.}}$	Артикул №	Штук
HV M8/1-VS 2	150 А	3049369	10
HV M8/1-VS 3	150 А	3049372	10
HV M8/1 M6/1-STL			
		3071094	10
HV M12/2-TP			
		3049709	25
HV M8/1-AP			
		3049398	25
WS-4K			
		1004584	10
CLIPFIX 35-5			
		3022276	50

Принадлежности			
Тип	$I_{\text{макс.}}$	Артикул №	Штук
HV M10/1-VS 2	269 А	3049466	10
HV M10/1-VS 3	269 А	3049479	10
HV M10/1 M6/1-STL2			
		3071081	10
HV M12/2-TP			
		3049709	25
HV M10/1-AP			
		3049495	10
WS-4K			
		1004584	10
WS-2K			
		1004513	10
E/AL-NS 35			
		1201662	10

Принадлежности			
Тип	$I_{\text{макс.}}$	Артикул №	Штук
HV M12/1-VS 2	269 А	3049631	10
HV M12/1-VS 3	269 А	3049644	10
HV M12/2-TP			
		3049709	25
HV M10/1-AP			
		3049495	10
WS-4K			
		1004584	10
WS-2K			
		1004513	10
E/AL-NS 35			
		1201662	10

UC-TM 12, UCT-TM 12 или ZB 12 (см. каталог 3)

UC-TM 12, UCT-TM 12 или ZB 12 (см. каталог 3)

UC-TM 12, UCT-TM 12 или ZB 12 (см. каталог 3)

## Винтовые клеммы RBO и RSC

### Сильноточные клеммы UHV ...

- Сильноточные разъемы UHV ... представлены в различных исполнениях
- В ассортименте исполнения с кабельным наконечником или прямым разъемом, а также комбинированные варианты
- Широкий ассортимент принадлежности обеспечивает надежное и удобное подсоединение проводников сечением до 240 мм<sup>2</sup>



25 (25) мм<sup>2</sup>, 101 А, проходная клемма

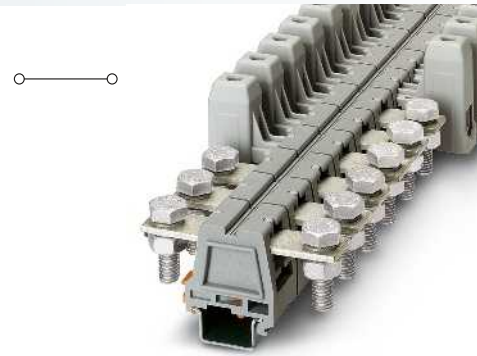

50 (50) мм<sup>2</sup>, 150 А, проходная клемма

#### Примечания:

Для UHV 240... необходима установка плоской скобы BG/F.



#### Технические характеристики

Ширина	Длина	Высота NS 35/15	
26	95	72	
I <sub>макс.</sub> [А]	U <sub>макс.</sub> [В]	макс. Ø [мм <sup>2</sup> ]	AWG (UL)
101	1000	10 - 25	6-4
МЭК 60947-7-1			
МЭК	UL / CUL	CSA	МЭК/ EN 60079-7
1000	600	600	-
101 / 25	85 / -	100 / -	-
Расчетное сечение			
25	-	-	-
Диапазон сечений			
-	6-4	6-4	-
Сечение подключаемого провода для клеммной втулки	однож.	многож.	Кабельный наконечник с пластмассовой втулкой или без
1-жильн.	-	10 - 25	4 - 25 4 - 25
2-жильный (одинаковые жилы)	2,5 - 10	4 - 10	2,5 - 10 -

#### Технические характеристики

Ширина	Длина	Высота NS 35/15	
32	104	78	
I <sub>макс.</sub> [А]	U <sub>макс.</sub> [В]	макс. Ø [мм <sup>2</sup> ]	AWG (UL)
150	1000	25 - 50	6-1/0
МЭК 60947-7-1			
МЭК	UL / CUL	CSA	МЭК/ EN 60079-7
1000	600	600	-
150 / 50	150 / -	125 / -	-
Расчетное сечение			
50	-	-	-
Диапазон сечений			
-	6-1/0	6-1/0	-
Сечение подключаемого провода для клеммной втулки	однож.	многож.	Кабельный наконечник с пластмассовой втулкой или без
-	-	25 - 50	25 - 50 25 - 50
10 - 16	10 - 16	10 - 16	10 - 16 -

Размеры	[мм]
Максимальные электрические данные	
Расчетные данные	
Расчетное напряжение	[В]
Номинальный ток / сечение	[А] / [мм <sup>2</sup> ]
Расчетное сечение	[мм <sup>2</sup> ]
Диапазон сечений	AWG
Сечение подключаемого провода для клеммной втулки	
1-жильн.	[мм <sup>2</sup> ]
2-жильный (одинаковые жилы)	[мм <sup>2</sup> ]
Сечение подключаемого провода для болтовых клемм	
Диаметр болта	[мм]
Диаметр отверстия / размер перемычки	[мм]
Кабельный наконечник по DIN 46234	[мм <sup>2</sup> ]
Кабельный наконечник по DIN 46235	[мм <sup>2</sup> ]
Общие характеристики	
Длина снятия изоляции	[мм]
Клеммная втулка: резьба винтов/ момент затяжки	- / [Нм]
Резьбовое гнездо AS: винтовая резьба / момент затяжки	- / [Нм]
Изоляционный материал	PA-F
Класс воспламеняемости согласно UL 94	V2

Диаметр болта	[мм]
8 мм	
8,4 / 15 мм x 3 мм	
Кабельный наконечник по DIN 46234	[мм <sup>2</sup> ]
Кабельный наконечник по DIN 46235	[мм <sup>2</sup> ]
2,5 - 25	
16 - 25	
Длина снятия изоляции	[мм]
21	
Клеммная втулка: резьба винтов/ момент затяжки	- / [Нм]
M5 / 4 - 4,5	
Резьбовое гнездо AS: винтовая резьба / момент затяжки	- / [Нм]
M8 / 15 - 20	
Изоляционный материал	PA-F
V2	

Диаметр болта	[мм]
10 мм	
10,5 / 20 мм x 3 мм	
Кабельный наконечник по DIN 46234	[мм <sup>2</sup> ]
Кабельный наконечник по DIN 46235	[мм <sup>2</sup> ]
6 - 50	
16 - 50	
Длина снятия изоляции	[мм]
26	
Клеммная втулка: резьба винтов/ момент затяжки	- / [Нм]
M6 / 6 - 8	
Резьбовое гнездо AS: винтовая резьба / момент затяжки	- / [Нм]
M10 / 25 - 30	
Изоляционный материал	PA-F
V2	

#### Данные для заказа

Тип	Артикул №	Штук
UHV 25-KH/AS	2130101	10
UHV 25-AS/AS	2130004	10
UHV 25-KH/KH	2130156	10

#### Данные для заказа

Тип	Артикул №	Штук
UHV 50-KH/AS	2130114	10
UHV 50-AS/AS	2130017	10
UHV 50-KH/KH	2130169	10

#### Принадлежности

Тип	Артикул №	Штук
UHV 25-AH	2130431	10
UHV 25-VS 2	2130541	10
UHV 25-VS 3	2130554	10
UHV -TP1	2130402	10
UHV -E	2130428	10
SZS 1,0X6,5 VDE	1205079	10

#### Принадлежности

Тип	Артикул №	Штук
UHV 50-AH	2130444	10
UHV 50-VS 2	5030897	10
UHV 50-VS 3	2130622	10
UHV -TP1	2130402	10
UKH 50 EP	3009228	10
UHV -E	2130428	10
SZS 1,2X8,0 VDE	1205082	10

Маркировка средней гайки

UC-TM 10 (см. каталог 3)

UC-TM 10 (см. каталог 3)



95 (95) мм<sup>2</sup>, 232 А, проходная клемма

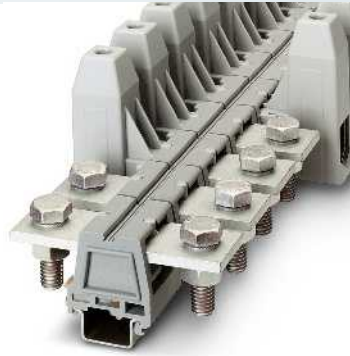

150 (150) мм<sup>2</sup>, 309 А, проходная клемма



240 (240) мм<sup>2</sup>, 415 А, проходная клемма



Технические характеристики			
Ширина	Длина	Высота NS 35/15	
40	114	86	
I <sub>макс.</sub> [A]	U <sub>макс.</sub> [В]	макс. Ø [мм <sup>2</sup> ]	AWG (UL)
232	1000	35 - 95	2-4/0
МЭК 60947-7-1			
МЭК	UL / CUL	CSA	МЭК/ EN 60079-7
1000	600	600	-
232 / 95	230 / -	200 / -	-
95	-	-	-
-	2-4/0	2-4/0	-
однож.	многож.	Кабельный наконечник с пластмассовой втулкой или без	
-	35 - 95	35 - 95	35 - 95
25 - 35	25 - 35	16 - 35	-
12 мм			
13 / 30 мм x 5 мм			
10 - 95			
25 - 95			
29			
M8 / 15 - 20			
M12 / 25 - 30			
PA-F			
V2			

Технические характеристики			
Ширина	Длина	Высота NS 35/15	
46	119	100	
I <sub>макс.</sub> [A]	U <sub>макс.</sub> [В]	макс. Ø [мм <sup>2</sup> ]	AWG (UL)
309	1000	50 - 150	2-300
МЭК 60947-7-1			
МЭК	UL / CUL	CSA	МЭК/ EN 60079-7
1000	600	600	-
309 / 150	285 / -	275 / -	-
150	-	-	-
-	2-300	2-300	-
однож.	многож.	Кабельный наконечник с пластмассовой втулкой или без	
-	50 - 150	50 - 150	50 - 150
25 - 50	35 - 50	25 - 50	-
12 мм			
13 / 35 мм x 5 мм			
10 - 150			
25 - 150			
34			
M10 / 25 - 30			
M12 / 25 - 30			
PA-F			
V2			

Технические характеристики			
Ширина	Длина	Высота NS 35/15	
53	126,5	105,5	
I <sub>макс.</sub> [A]	U <sub>макс.</sub> [В]	макс. Ø [мм <sup>2</sup> ]	AWG (UL)
415	1000	70 - 240	2/0-500
МЭК 60947-7-1			
МЭК	UL / CUL	CSA	МЭК/ EN 60079-7
1000	600	600	-
415 / 240	380 / -	400 / -	-
240	-	-	-
-	2/0-500	1/0-500	-
однож.	многож.	Кабельный наконечник с пластмассовой втулкой или без	
-	70 - 240	70 - 180	70 - 185
35 - 95	50 - 95	35 - 50	-
16 мм			
17 / 40 мм x 5 мм			
25 - 240			
50 - 185			
34			
M10 / 25 - 30			
M16 / 30 - 35			
PA-F			
V2			

Данные для заказа		
Тип	Артикул №	Штук
UHV 95-KH/AS	2130127	10
UHV 95-AS/AS	2130020	10
UHV 95-KH/KH	2130172	10

Данные для заказа		
Тип	Артикул №	Штук
UHV150-KH/AS	2130130	10
UHV150-AS/AS	2130033	10
UHV150-KH/KH	2130185	10

Данные для заказа		
Тип	Артикул №	Штук
UHV240-KH/AS	2130143	5
UHV240-AS/AS	2130046	5
UHV240-KH/KH	2130198	5

Принадлежности		
UHV 95-AH	2130457	10
UHV 95-VS 2	2130635	10
UHV 95-VS 3	2130648	10
UHV -TP2	2130415	10
UKH 95 EP	3009231	10
UHV -E	2130428	10
VDE-ISS 8	1201947	1

Принадлежности		
UHV150-AH	2130460	10
UHV150-VS 2	2130651	10
UHV150-VS 3	2130664	10
UHV -TP2	2130415	10
UKH 150/240 EP	3009244	10
UHV -E	2130428	10
VDE-ISS 8	1201947	1

Принадлежности		
UHV240-AH	2130473	10
UHV240-VS 2	2130677	10
UHV240-VS 3	2130680	10
UHV -TP2	2130415	10
UKH 150/240 EP	3009244	10
UHV -E	2130428	10
VDE-ISS 8	1201947	1

UC-TM 10 (см. каталог 3)

UC-TM 10 (см. каталог 3)

UC-TM 10 (см. каталог 3)

## Винтовые клеммы RBO и RSC

Болтовые клеммы поставляются в исполнениях с одним или двумя болтами или с комбинированным винтовым/болтовым разъемом. Последние предназначены для силовых проводников: один проводник вставляется в вводное отверстие с болтовым зажимом, проводник с кабельным наконечником подсоединяется к винтовому зажиму. Соответствующие размеры приведены далее на рисунках и в таблицах.

### Надежное подключение кабеля

Кабельные наконечники надежно закрепляются в силовых клеммах UHV ..., HV ... и RT ... при помощи винтов. Стопорный элемент в данном случае выполнен в виде пружинной шайбы. Вы можете подключать кабельные наконечники согласно DIN 46234, DIN 46235 и DIN 46237. 2-проводное подключение также возможно, для этого подсоедините один проводник с кабельным наконечником под токовой шиной, а второй - над токовой шиной. См. эскиз внизу справа.

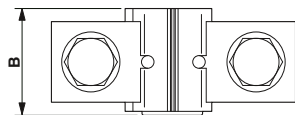
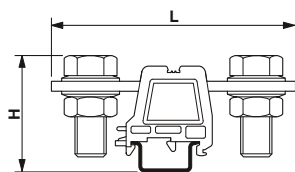

UHV ...AS/AS

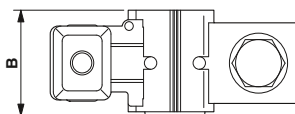
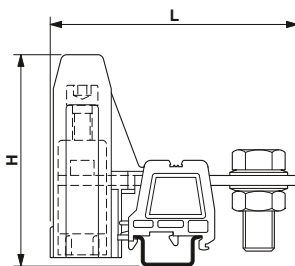

UHV ...KH/AS

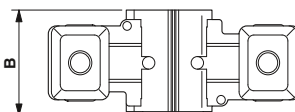
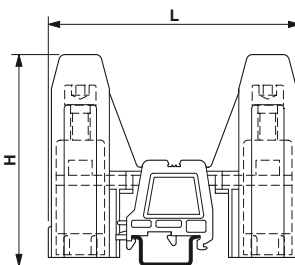

UHV ...KH/KH

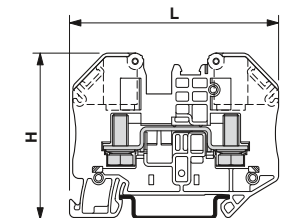

RT ... и RTO ...

Силовые клеммы с болтовым зажимом UHV ...  
Размеры, [мм] / [дюйм]

Тип	B	L	Ш
UHV 25-AS/AS	53 / 2.087	88 / 3.456	26 / 1.024
UHV 25-KH/AS	72 / 2.835	95 / 3.74	26 / 1.024
UHV 25-KH/KH	72 / 2.835	102,5 / 4.035	26 / 1.024
UHV 50-AS/AS	54,5 / 2.146	95 / 3.74	32 / 1.26
UHV 50-KH/AS	78 / 3.071	104 / 4.094	32 / 1.26
UHV 50-KH/KH	78 / 3.071	113,5 / 4.469	32 / 1.26
UHV 95-AS/AS	56 / 2.205	110 / 4.331	40 / 1.575
UHV 95-KH/AS	86 / 3.386	114 / 4.488	40 / 1.575
UHV 95-KH/KH	86 / 3.386	118,5 / 4.665	40 / 1.575
UHV 150-AS/AS	56 / 2.205	110 / 4.331	46 / 1.811
UHV 150-KH/AS	100 / 3.937	119 / 4.685	46 / 1.811
UHV 150-KH/KH	100 / 3.937	128,5 / 5.059	46 / 1.811
UHV 240-AS/AS	58 / 2.283	125 / 4.921	53 / 2.087
UHV 240-KH/AS	105,5 / 4.154	126,5 / 4.980	53 / 2.087
UHV 240-KH/KH	105,5 / 4.154	128,5 / 5.059	53 / 2.087

Болтовые клеммы RT ...  
системы CLIPLINE complete  
Размеры, [мм] / [дюйм]

Тип	B	L	Ш
RT 3	51 / 2.007	66 / 2.598	12,3 / 0.484
RT 4-TTC	51 / 2.007	82,4 / 3.244	12,3 / 0.484
RT 5	51 / 2.007	66 / 2.598	16,3 / 0.641
RT 5-T	51 / 2.007	91,4 / 3.598	16,3 / 0.641
RT 8	63,8 / 2.511	84 / 3.307	20,3 / 0.799

Болтовые клеммы RTO ...  
системы CLIPLINE complete  
Размеры, [мм] / [дюйм]

Тип	B	L	Ш
RTO 3	49,9 / 1.965	66 / 2.598	12,3 / 0.484
RTO 4-TTC	51 / 2.007	82,4 / 3.244	12,3 / 0.484
RTO 5	49,9 / 1.965	66 / 2.598	16,3 / 0.641
RTO 5-T	49,9 / 1.965	91,4 / 3.598	16,3 / 0.641
RTO 8	62,2 / 2.449	84 / 3.307	20,3 / 0.799

## Надежное присоединение плоских шин

Для надежного подсоединения плоских шин к выводам силовых клемм UKH ... и UHV ... используется призматическая вставка (UKH ...EP). Она предназначена для выравнивания призматического дна вставного отверстия. Так обеспечивается большая контактная поверхность плоской шины.

Возможность подсоединения плоских шин

Конструкция кабеля [мм]	Ток проводника [A]	Тип	
		UHV 50-KH/AS UHV 50-KH/KH	UHV 95-KH/AS UHV 95-KH/KH
3 x 9 x 0,8	100	X	X
6 x 9 x 0,8	160	X <sup>1)</sup>	X
4 x 16 x 0,8	200	-	X
6 x 16 x 0,8	250	-	X <sup>1)</sup>
10 x 16 x 0,8	400	-	X <sup>1)</sup>
11 x 21 x 0,8	630	-	-

Конструкция кабеля [мм]	Ток проводника [A]	Тип	
		UHV 150-KH/AS UHV 150-KH/KH	UHV 240-KH/AS UHV 240-KH/KH
3 x 9 x 0,8	100	-	-
6 x 9 x 0,8	160	X	-
4 x 16 x 0,8	200	X	X
6 x 16 x 0,8	250	X	X
10 x 16 x 0,8	400	X <sup>1)</sup>	X
11 x 21 x 0,8	630	-	X <sup>1)</sup>

<sup>1)</sup> Учитывайте номинальный ток клеммы.

## Внутренние размеры вводного отверстия

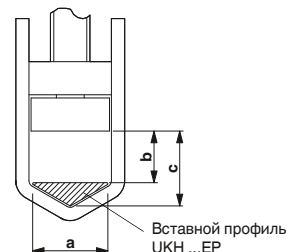

Тип	Внутренние размеры, [мм] / [дюйм]		
	a	b	c
UKH 25 / UHV 25-KH/...	9 / 0.354	- / -	8,5 / 0.335
UKH 50 / UHV 50-KH/...	11 / 0.433	7,5 / 0.295	12 / 0.472
UKH 95 / UHV 95-KH/...	15 / 0.591	11 / 0.433	15 / 0.591
UKH 150 / UHV 150-KH/...	19,5 / 0.768	11 / 0.433	18 / 0.709
UKH 240 / UHV 240-KH/...	24 / 0.945	19 / 0.748	26 / 1.024

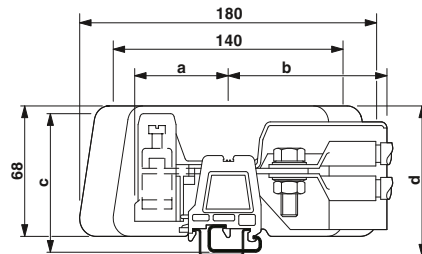

Размеры крышек и разделителей клеммных групп [мм] / [дюйм]

Тип	a	b	c	d
UHV 25	51 / 2.008	82 / 3.228	70 / 2.756	63 / 2.48
UHV 50	57 / 2.244	97 / 3.819	76 / 2.992	68 / 2.677
UHV 95	59 / 2.323	112 / 4.409	84 / 3.307	75 / 2.953
UHV 150	64 / 2.52	125 / 4.921	98 / 3.858	81 / 3.189
UHV 240	64 / 2.52	143 / 5.63	103 / 4.055	87 / 3.425

Кабельные наконечники			DIN 46234				DIN 46235				DIN 46237			
	Сечение проводника [мм²] / [AWG]		Ø отверстия d <sub>2</sub> [мм] / [дюймы]		Ширина d <sub>3</sub> [мм] / [дюйм]		Ø отверстия d <sub>2</sub> [мм] / [дюймы]		Ширина d <sub>3</sub> [мм] / [дюйм]		Ø отверстия d <sub>2</sub> [мм] / [дюймы]		Ширина d <sub>3</sub> [мм] / [дюйм]	
	M3	0,5	20	3,2	0.126	5	0.197	-/-	-/-	-/-	-/-	-/-	-/-	-/-
1		17	3,2	0.126	6	0.236	-/-	-/-	-/-	-/-	3,2	0.126	6	0.236
2,5		14	3,2	0.126	6	0.236	-/-	-/-	-/-	-/-	3,2	0.126	6	0.236
M5	0,5	20	5,3	0.208	8	0.315	-/-	-/-	-/-	-/-	-/-	-/-	-/-	-/-
	1	17	5,3	0.208	10	0.394	-/-	-/-	-/-	-/-	5,3	0.208	10	0.394
	2,5	14	5,3	0.208	10	0.394	-/-	-/-	-/-	-/-	5,3	0.208	10	0.394
	6	10	5,3	0.208	10	0.394	5,3	0.208	8,5	0.335	5,3	0.208	10	0.394
	10	8	5,3	0.208	11	0.433	5,3	0.208	9	0.354	-/-	-/-	-/-	-/-
	16	6	5,3	0.208	11	0.433	-/-	-/-	-/-	-/-	-/-	-/-	-/-	-/-
M6	1,5	16	6,4	0.252	10	0.394	-/-	-/-	-/-	-/-	-/-	-/-	-/-	-/-
	2,5	14	6,4	0.252	11	0.433	-/-	-/-	-/-	-/-	6,5	0.256	11	0.433
	6	10	6,4	0.252	11	0.433	6,4	0.252	8,5	0.335	6,5	0.256	11	0.433
	10	8	6,4	0.252	11	0.433	6,4	0.252	9	0.354	-/-	-/-	-/-	-/-
	16	6	6,4	0.252	11	0.433	6,4	0.252	12	0.472	-/-	-/-	-/-	-/-
	25	3	6,4	0.252	12	0.472	6,4	0.252	14	0.551	-/-	-/-	-/-	-/-
	35	2	6,4	0.252	16	0.63	-/-	-/-	-/-	-/-	-/-	-/-	-/-	-/-
50	0	6,4	0.252	18	0.709	-/-	-/-	-/-	-/-	-/-	-/-	-/-	-/-	
M8	2,5	14	8,4	0.331	14	0.551	-/-	-/-	-/-	-/-	8,4	0.331	14	0.551
	6	10	8,4	0.331	14	0.551	-/-	-/-	-/-	-/-	8,4	0.331	14	0.551
	10	8	8,4	0.331	14	0.551	-/-	-/-	-/-	-/-	-/-	-/-	-/-	-/-
	16	6	8,4	0.331	14	0.551	8,4	0.331	13	0.512	-/-	-/-	-/-	-/-
	25	3	8,4	0.331	16	0.63	8,4	0.331	16	0.63	-/-	-/-	-/-	-/-
	35	2	8,4	0.331	16	0.63	8,4	0.331	17	0.669	-/-	-/-	-/-	-/-
	50	0	8,4	0.331	18	0.709	8,4	0.331	20	0.787	-/-	-/-	-/-	-/-
	70	00	8,4	0.331	22	0.866	8,4	0.331	24	0.945	-/-	-/-	-/-	-/-
	95	000	8,4	0.331	24	0.945	-/-	-/-	-/-	-/-	-/-	-/-	-/-	-/-
120	250 тыс. круговых миллов	8,4	0.331	24	0.945	-/-	-/-	-/-	-/-	-/-	-/-	-/-	-/-	
M10	6	10	10,5	0.413	18	0.709	-/-	-/-	-/-	-/-	10,5	0.413	18	0.709
	10	8	10,5	0.413	18	0.709	-/-	-/-	-/-	-/-	-/-	-/-	-/-	-/-
	16	6	10,5	0.413	18	0.709	10,5	0.413	17	0.669	-/-	-/-	-/-	-/-
	25	3	10,5	0.413	18	0.709	10,5	0.413	17	0.669	-/-	-/-	-/-	-/-
	35	2	10,5	0.413	18	0.709	10,5	0.413	19	0.748	-/-	-/-	-/-	-/-
	50	20	10,5	0.413	18	0.709	10,5	0.413	22	0.866	-/-	-/-	-/-	-/-
	70	00	10,5	0.413	22	0.866	10,5	0.413	24	0.945	-/-	-/-	-/-	-/-
	95	000	10,5	0.413	24	0.945	10,5	0.413	28	1.102	-/-	-/-	-/-	-/-
	120	250 тыс. круговых миллов	10,5	0.413	24	0.945	10,5	0.413	32	1.26	-/-	-/-	-/-	-/-
	150	300 тыс. круговых миллов	10,5	0.413	30	1.181	10,5	0.413	34	1.339	-/-	-/-	-/-	-/-
	185	350 тыс. круговых миллов	10,5	0.413	36	1.417	10,5	0.413	37	1.457	-/-	-/-	-/-	-/-
240	500 тыс. круговых миллов	10,5	0.413	38	1.496	-/-	-/-	-/-	-/-	-/-	-/-	-/-	-/-	
M12	10	8	13	0.512	22	0.866	-/-	-/-	-/-	-/-	-/-	-/-	-/-	-/-
	16	6	13	0.512	22	0.866	-/-	-/-	-/-	-/-	-/-	-/-	-/-	-/-
	25	3	13	0.512	22	0.866	13	0.512	19	0.748	-/-	-/-	-/-	-/-
	35	2	13	0.512	22	0.866	13	0.512	21	0.827	-/-	-/-	-/-	-/-
	50	0	13	0.512	22	0.866	13	0.512	24	0.945	-/-	-/-	-/-	-/-
	70	00	13	0.512	22	0.866	13	0.512	24	0.945	-/-	-/-	-/-	-/-
	95	000	13	0.512	24	0.945	13	0.512	28	1.102	-/-	-/-	-/-	-/-
	120	250 тыс. круговых миллов	13	0.512	24	0.945	13	0.512	32	1.26	-/-	-/-	-/-	-/-
	150	300 тыс. круговых миллов	13	0.512	30	1.181	13	0.512	34	1.339	-/-	-/-	-/-	-/-
	185	350 тыс. круговых миллов	13	0.512	36	1.417	13	0.512	37	1.457	-/-	-/-	-/-	-/-
240	500 тыс. круговых миллов	13	0.512	38	1.496	13	0.512	42	1.654	-/-	-/-	-/-	-/-	
M16	25	3	17	0.669	28	1.102	-/-	-/-	-/-	-/-	-/-	-/-	-/-	-/-
	35	2	17	0.669	28	1.102	-/-	-/-	-/-	-/-	-/-	-/-	-/-	-/-
	50	0	17	0.669	28	1.102	17	0.669	28	1.102	-/-	-/-	-/-	-/-
	70	00	17	0.669	28	1.102	17	0.669	30	1.181	-/-	-/-	-/-	-/-
	95	000	17	0.669	28	1.102	17	0.669	32	1.26	-/-	-/-	-/-	-/-
	120	250 тыс. круговых миллов	17	0.669	28	1.102	17	0.669	32	1.26	-/-	-/-	-/-	-/-
	150	300 тыс. круговых миллов	17	0.669	30	1.181	17	0.669	34	1.339	-/-	-/-	-/-	-/-
	185	350 тыс. круговых миллов	17	0.669	36	1.417	17	0.669	37	1.457	-/-	-/-	-/-	-/-
240	500 тыс. круговых миллов	17	0.669	38	1.496	17	0.669	42	1.654	-/-	-/-	-/-	-/-	

Набелный наконечник  
DIN 46234:1980-03

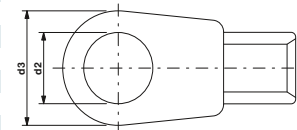

Набелный наконечник  
DIN 46235:1980-07

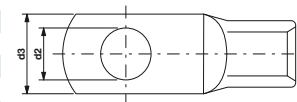

Набелный наконечник  
DIN 46237

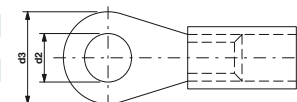



### Приборные клеммы

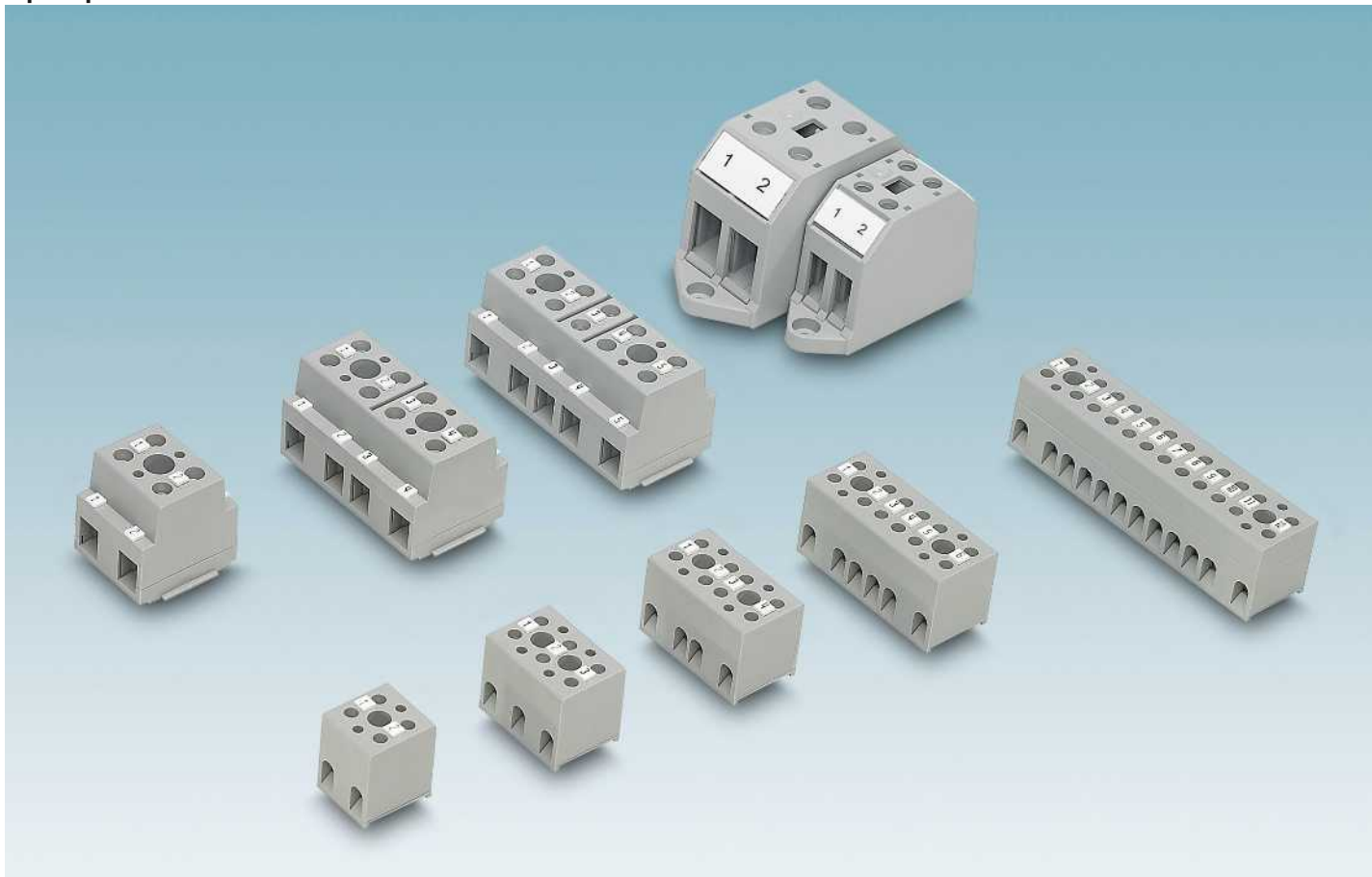

**i** Ваш веб-код: #1404



#### Для прямого подключения без использования несущей рейки

Основной областью применения компактных приборных клемм, монтируемых без использования несущих реек, является подключение электрических и электронных устройств к сети электропитания. Кроме того, они могут использоваться в небольших клеммных коробках.



#### Надежное подсоединение проводника

Приборные клеммы отвечают наивысшим требованиям. Винтовой разъем, используемый в стандартных электротехнических клеммах, имеет следующие преимущества:

- Подсоединение провода без необходимости дальнейшего техобслуживания
- Простота подсоединения нескольких проводов
- Подсоединение проводов с кабельными наконечниками или без них



#### Множество вариантов исполнения

Семейство приборных клемм включает в себя клеммы номинальным сечением до 35 мм<sup>2</sup> с различным количеством контактов для работы с током 125 А. Маркировочные материалы обеспечивают возможность нанесения четких и наглядных обозначений.

**Клеммы для непосредственного монтажа на приборы G 5/G 10 и GE 10...**

- Защита от прикосновений
- Для удобного соединения в группы каждая клемма имеет в нижней части корпуса с одной стороны выступ, а с другой - ответный паз
- Монтаж с помощью двух винтов на каждом блоке (кроме 2-контактных вариантов)



**4 (4) мм<sup>2</sup>, 32 А, блок клемм, многоконтактный**

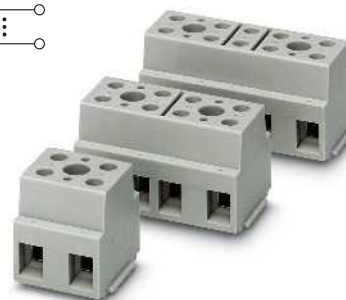

**10 (16) мм<sup>2</sup>, 76 А, блок клемм, многоконтактный**

**Примечания:**  
Чертежи и габариты приведены на сайте: phoenixcontact.net/products



Технические характеристики				
Ширина	Длина	Высота		
20	22	24		
I <sub>макс.</sub> [А]	U <sub>макс.</sub> [В]	макс. Ø [мм <sup>2</sup> ]	AWG (UL)	
32	500	0,2 - 4	26-10	
МЭК 60947-7-1/МЭК 60998				
МЭК	UL / CUL	CSA	МЭК/ EN 60079-7	
Расчетное напряжение	[В]	500	300	-
Номинальный ток / сечение	[А] / [мм <sup>2</sup> ]	32 / 4	30 / -	-
Расчетное сечение	[мм <sup>2</sup> ]	4	-	-
Диапазон сечений	AWG	24 - 12	26-10	-
<b>Возможности подключения</b>				
		одн.ж.	многож.	Кабельный наконечник с пластмассовой втулкой или без
1-жильн.	[мм <sup>2</sup> ]	0,2 - 4	0,2 - 4	0,25 - 4    0,25 - 2,5
2-жильный (одинаковые жилы)	[мм <sup>2</sup> ]	0,2 - 1,5	0,2 - 1,5	0,25 - 1,5    -
2-жильный гибкий с кабельным наконечником TWIN	[мм <sup>2</sup> ]	-	-	-    0,5 - 1
<b>Общие характеристики</b>				
Длина снятия изоляции	[мм]	8		
Резьба винтов		M3		
Момент затяжки	[Нм]	0,6 - 0,8		
Изоляционный материал		PA		
Класс воспламеняемости согласно UL 94		V2		



Технические характеристики				
Ширина	Длина	Высота		
29	33	31		
I <sub>макс.</sub> [А]	U <sub>макс.</sub> [В]	макс. Ø [мм <sup>2</sup> ]	AWG (UL)	
76	800	0,5 - 16	24-6	
МЭК 60947-7-1/МЭК 60998				
МЭК	UL / CUL	CSA	МЭК/ EN 60079-7	
Расчетное напряжение	[В]	800	600	-
Номинальный ток / сечение	[А] / [мм <sup>2</sup> ]	57 / 10	65 / -	-
Расчетное сечение	[мм <sup>2</sup> ]	10	-	-
Диапазон сечений	AWG	20 - 6	24-6	-
<b>Возможности подключения</b>				
		одн.ж.	многож.	Кабельный наконечник с пластмассовой втулкой или без
	[мм <sup>2</sup> ]	0,5 - 16	0,5 - 10	0,5 - 16    0,5 - 16
	[мм <sup>2</sup> ]	0,5 - 6	0,5 - 6	0,5 - 6    -
	[мм <sup>2</sup> ]	-	-	-    0,5 - 6
<b>Общие характеристики</b>				
Длина снятия изоляции	[мм]	12		
Резьба винтов		M4		
Момент затяжки	[Нм]	1,5 - 1,8		
Изоляционный материал		PA		
Класс воспламеняемости согласно UL 94		V2		

**Данные для заказа**

Тип	Артикул №	Штук
G 5/2	2716020	50
G 5/3	2716033	50
G 5/4	2716046	50
G 5/6	2716062	50
G 5/12	2716127	50
G 5/2 В	2716305	50

**Данные для заказа**

Тип	Артикул №	Штук
G 10/2	2716703	10
G 10/3	2716716	10
G 10/4	2716729	10
G 10/5	2716732	10

**Принадлежности**

WS-G5/3	2720032	10
WS-G5/4	2716499	10
BN WH	1401404	100
SF-SL 0,6X3,5-100 S-VDE	1212587	10

**Принадлежности**

BN WH	1401404	100
SZS 1,0X4,0 VDE	1205066	10

Описание	Цвет
Клемма, для непосредственного монтажа на приборы, 2-полюсная	серый
3-полюсн.	серый
4-полюсн.	серый
5-полюсн.	серый
6-полюсн.	серый
12-полюсн.	серый
Клемма, для непосредственного монтажа на прибор, с переключкой, 2-полюсная	оранжевый

**Предупредительная табличка**

Маркировочная "кнопка", без обозначений, пластмассовая, для маркировки по месту с помощью B-STIFT или X-PEN	желтый
Отвертка	белый

## Приборные клеммы G и UDB

### Клеммы для непосредственного монтажа на приборы GE 35...

- Защита от прикосновений
- Два монтажных винта на каждом блоке
- Возможность нанесения крупной маркировки на клеммные контакты

#### Примечания:

Чертежи и габариты приведены на сайте:  
phoenixcontact.net/products



10 (16) мм<sup>2</sup>, 76 А, блок клемм, двухконтактный



10 (16) м<sup>2</sup>, 76 А, блок клемм, с внутренним соединением

ERC

#### Технические характеристики

Размеры	Ширина	Длина	Высота
	24,8	71,3	40
Максимальные электрические данные	I <sub>макс.</sub> [А]	U <sub>макс.</sub> [В]	макс. Ø [мм <sup>2</sup> ] AWG (UL)
	76	1000	0,5 - 16
Расчетные данные	Расчетное напряжение [В]	Номинальный ток / сечение [А] / [мм <sup>2</sup> ]	Расчетное сечение [мм <sup>2</sup> ]
	1000	57 / 10	10
		Диапазон сечений AWG	20 - 6
Возможности подключения	1-жильн.	2-жильный (одинаковые жилы)	2-жильный гибкий с кабельным наконечником TWIN
	0,5 - 16	0,5 - 4	-
Общие характеристики	Длина снятия изоляции [мм]	Резьба винтов	Момент затяжки [Нм]
	10	M4	1,5 - 1,8
		Изоляционный материал	Класс воспламеняемости согласно UL 94
		PA	V2

ERC

#### Технические характеристики

Размеры	Ширина	Длина	Высота
	24,8	71,3	40
Максимальные электрические данные	I <sub>макс.</sub> [А]	U <sub>макс.</sub> [В]	макс. Ø [мм <sup>2</sup> ] AWG (UL)
	76	1000	0,5 - 16
Расчетные данные	Расчетное напряжение [В]	Номинальный ток / сечение [А] / [мм <sup>2</sup> ]	Расчетное сечение [мм <sup>2</sup> ]
	1000	57 / 10	10
		Диапазон сечений AWG	20 - 6
Возможности подключения	1-жильн.	2-жильный (одинаковые жилы)	2-жильный гибкий с кабельным наконечником TWIN
	0,5 - 16	0,5 - 4	-
Общие характеристики	Длина снятия изоляции [мм]	Резьба винтов	Момент затяжки [Нм]
	10	M4	1,5 - 1,8
		Изоляционный материал	Класс воспламеняемости согласно UL 94
		PA	V2

#### Данные для заказа

Описание	Цвет
Клемма, для непосредственного монтажа на приборы, 2-полюсная	серый
Клемма, для непосредственного монтажа на прибор, с перемычкой, 2-полюсная	синий
Клеммы, для непосредственного монтажа на приборы, однополюсные	серый
Клемма, для непосредственного монтажа на приборы, 2-полюсная	серый
Клемма, для непосредственного монтажа на прибор, с перемычкой, 2-полюсная	синий

Тип	Артикул №	Штук
GE 10/2	3071049	25
GE 10/2 BU	3071052	25

#### Данные для заказа

Тип	Артикул №	Штук
GE 10/2-B	2701572	25
GE 10/2-B BU	2701573	25

#### Принадлежности

Отвертка	Маркировка бокового паза
SZS 1,0X4,0 VDE	1205066
UC-TM 8, UC-TM 8 или ZB 8 (см. каталог 3)	

Принадлежности	Количество
SZS 1,0X4,0 VDE	10
UC-TM 8, UC-TM 8 или ZB 8 (см. каталог 3)	

#### Принадлежности

Отвертка	Маркировка бокового паза
SZS 1,0X4,0 VDE	1205066
UC-TM 8, UC-TM 8 или ZB 8 (см. каталог 3)	



35 (35) мм<sup>2</sup>, 125 А, блок клемм, одноконтактный



35 (35) мм<sup>2</sup>, 125 А, блок клемм, двухконтактный



35 (35) мм<sup>2</sup>, 125 А, блок клемм, с внутренним соединением

ERC

Технические характеристики			
Ширина	Длина	Высота	
19,8	83,7	44,9	
I <sub>макс.</sub> [A]	U <sub>макс.</sub> [В]	макс. Ø [мм <sup>2</sup> ]	AWG (UL)
125	630	0,75 - 35	-
МЭК 60947-7-1/МЭК 60998			
МЭК	UL / CUL	CSA	МЭК/ EN 60079-7
630	-	-	-
125 / 35	-	-	-
35	-	-	-
18 - 2	-	-	-
однож.	многож.	Кабельный наконечник с пластмассовой втулкой или без	
0,75 - 35	0,75 - 35	0,75 - 35	0,75 - 35
0,75 - 10	0,75 - 10	0,75 - 10	-
-	-	-	0,75 - 6
16			
M6			
3,5 - 4			
PA			
V2			

ERC

Технические характеристики			
Ширина	Длина	Высота	
34,8	83,7	44,9	
I <sub>макс.</sub> [A]	U <sub>макс.</sub> [В]	макс. Ø [мм <sup>2</sup> ]	AWG (UL)
125	630	0,75 - 35	-
МЭК 60947-7-1/МЭК 60998			
МЭК	UL / CUL	CSA	МЭК/ EN 60079-7
630	-	-	-
125 / 35	-	-	-
35	-	-	-
18 - 2	-	-	-
однож.	многож.	Кабельный наконечник с пластмассовой втулкой или без	
0,75 - 35	0,75 - 35	0,75 - 35	0,75 - 35
0,75 - 10	0,75 - 10	0,75 - 10	-
-	-	-	0,75 - 6
16			
M6			
3,5 - 4			
PA			
V2			

ERC

Технические характеристики			
Ширина	Длина	Высота	
34,8	83,7	44,9	
I <sub>макс.</sub> [A]	U <sub>макс.</sub> [В]	макс. Ø [мм <sup>2</sup> ]	AWG (UL)
125	630	0,75 - 35	-
МЭК 60947-7-1/МЭК 60998			
МЭК	UL / CUL	CSA	МЭК/ EN 60079-7
630	-	-	-
125 / 35	-	-	-
35	-	-	-
18 - 2	-	-	-
однож.	многож.	Кабельный наконечник с пластмассовой втулкой или без	
0,75 - 35	0,75 - 35	0,75 - 35	0,75 - 35
0,75 - 10	0,75 - 10	0,75 - 10	-
-	-	-	0,75 - 6
16			
M6			
3,5 - 4			
PA			
V2			

Данные для заказа

Тип	Артикул №	Штук
GE 35/1	3071082	25
GE 35/1 BU	3071095	25

Данные для заказа

Тип	Артикул №	Штук
GE 35/2	3071065	25
GE 35/2 BU	3071078	25

Данные для заказа

Тип	Артикул №	Штук
GE 35/2-B	2701569	25
GE 35/2-B BU	2701570	25

Принадлежности

SZS 1,0X4,0 VDE	1205066	10
UC-TM 12, UC-TM 12 или ZB 12 (см. каталог 3)		

Принадлежности

SZS 1,0X4,0 VDE	1205066	10
UC-TM 12, UC-TM 12 или ZB 12 (см. каталог 3)		

Принадлежности

SZS 1,0X4,0 VDE	1205066	10
UC-TM 12, UC-TM 12 или ZB 12 (см. каталог 3)		

### Отводные клеммы для основной линии UDB ...



- Отводные клеммы серии UDB ... предназначены для простого отвода напряжения с основных линий питания до 35 мм<sup>2</sup>.
- Клеммные блоки UDB ... применяются в счетчиках и распределительных шкафах
- Соответствуют DIN VDE 0603-2 / EN 60998-1
- Защищенные от прикосновений блоки предусматривают возможность модульного соединения между собой с последующей установкой на несущую рейку NS 35 согласно EN 60715
- Доступны с клеммами двух вариантов - до 25 мм<sup>2</sup> или до 35 мм<sup>2</sup>
- В ассортименте исполнения пяти актуальных расцветок, например, для кабелей трехфазного тока



25 (25) мм<sup>2</sup>, 101 А, отводная клемма для основной линии, 2 отвода по 16 мм<sup>2</sup>

ERC

Размеры	
Ширина	23 [мм]
Длина	46 [мм]
Высота NS 35/7,5	42 [мм]
Максимальные электрические данные	
Максимальный ток I <sub>макс.</sub> [А]	101
Максимальное напряжение U <sub>макс.</sub> [В]	400
Расчетные данные	
Расчетное напряжение [В]	400
Номинальный ток / сечение [А] / [мм <sup>2</sup> ]	101 / 25
Расчетное сечение [мм <sup>2</sup> ]	25
Диапазон сечений AWG	8 - 2
Возможности подключения, цепь раздачи питания	
1-жильн.	1,5 - 25 [мм <sup>2</sup> ]
Соединительная способность отвода	
1-жильн.	1,5 - 16 [мм <sup>2</sup> ]
Общие характеристики	
Длина снятия изоляции [мм]	16
Изоляционный материал	PA
Класс воспламеняемости согласно UL 94	V0

Технические характеристики				
Ширина	Длина	Высота NS 35/7,5		
23	46	42		
I <sub>макс.</sub> [А]	U <sub>макс.</sub> [В]	макс. Ø [мм <sup>2</sup> ]	AWG (UL)	
101	400	1,5 - 25	-	
МЭК 60998-1				
МЭК	UL	CSA	МЭК/ EN 60079-7	
Возможности подключения, цепь раздачи питания		Кабельный наконечник с пластмассовой втулкой или без		
1-жильн.	1,5 - 25 [мм <sup>2</sup> ]	10 - 25	1,5 - 16	1,5 - 10
Соединительная способность отвода		Кабельный наконечник с пластмассовой втулкой или без		
1-жильн.	1,5 - 16 [мм <sup>2</sup> ]	-	1,5 - 10	1,5 - 6
Общие характеристики				
Длина снятия изоляции [мм]	16			
Изоляционный материал	PA			
Класс воспламеняемости согласно UL 94	V0			

Описание	Цвет
Клемма, для установки на рейку NS 35...	серый
	черный
	коричневый
	синий
	зеленый

Данные для заказа		
Тип	Артикул №	Штук
UDB 2X25/16 GY	3071355	5
UDB 2X25/16 BK	3071356	5
UDB 2X25/16 BN	3071357	5
UDB 2X25/16 BU	3071358	5
UDB 2X25/16 GN	3071359	5

Отвертна
Маркировка

Принадлежности		
SF-PZSL 1-80 S-VDE	1212699	10
0815677 EML (15X9)R		







25 (35) мм<sup>2</sup>, 125 А, отводная клемма для основной линии, 2 отвода по 25 мм<sup>2</sup>

ERC

**Технические характеристики**

Ширина	Длина	Высота NS 35/7,5	
27	55	46	
I <sub>макс.</sub> [А]	U <sub>макс.</sub> [В]	макс. Ø [мм <sup>2</sup> ]	AWG (UL)
125	400	10 - 35	-
МЭК 60998-1			
МЭК	UL	CSA	МЭК/ EN 60079-7
400	-	-	-
125 / 35	- / -	- / -	-
35	-	-	-
8 - 2	-	-	-
однож.	многож.	Набельный наконечник с пластмассовой втулкой или без	
10 - 35	10 - 25	10 - 25	10 - 16
однож.	многож.	Набельный наконечник с пластмассовой втулкой или без	
1,5 - 25	-	1,5 - 16	1,5 - 10
25			
РА			
V0			

**Данные для заказа**

Тип	Артикул №	Штук
UDB 2X35/25 GY	3071350	5
UDB 2X35/25 BK	3071351	5
UDB 2X35/25 BN	3071352	5
UDB 2X35/25 BU	3071353	5
UDB 2X35/25 GN	3071354	5

**Принадлежности**

SF-PZSL 2-100 S-VDE	1212700	10
0815677 EML (15X9)R		

## Принадлежности

### Гнезда для щупа тестера PSBJ ...

- В отдельных случаях применения в области энергоснабжения гнезда для контрольных штекеров сегментируются соответствующим образом
- Вместо обычного соединительного винта используется гнездо для контрольного штекера PSBJ..., обеспечивающее формирование надежного отвода сигналов напряжения на шунтированной группе клемм



Контрольное гнездо на 4 мм, для раздельных клемм измерительного преобразователя URTK/S



Контрольное гнездо на 4 мм, для клемм серии UK с резьбой перемычки M4

ERC

ERC

#### Данные для заказа

#### Данные для заказа

Описание	Цвет	Данные для заказа			Данные для заказа		
		Тип	Артикул №	Штук	Тип	Артикул №	Штук
Гнездо для щупа тестера, изолированное, для клемм URTK/S, резьба M3,5	бесцветный	PSBJ 3,5/18/6 FARBLOS	0311391	10			
	белый	PSBJ 3,5/18/6 WH	0311317	10			
	красный	PSBJ 3,5/18/6 RD	0311320	10			
	синий	PSBJ 3,5/18/6 BU	0311333	10			
	желтый	PSBJ 3,5/18/6 YE	0311346	10			
	зеленый	PSBJ 3,5/18/6 GN	0311359	10			
	фиолетовый	PSBJ 3,5/18/6 VT	0311362	10			
	серый	PSBJ 3,5/18/6 GY	0311375	10			
	черный	PSBJ 3,5/18/6 BK	0311388	10			
Гнездо для щупа тестера, изолированное, применяются только совместно с компонентами FBI, ISSBI	серебристый				PSBJ 3/13/4	0201304	10
Гнездо контрольного штекера, изолированное, для клемм UK 6 N, UK 10 N, URTK/SP и USST 10, резьба M4	бесцветный				PSBJ 4/15/6 FARBLOS	0303419	10
	белый				PSBJ 4/15/6 WH	0303312	10
	красный				PSBJ 4/15/6 RD	0303325	10
	синий				PSBJ 4/15/6 BU	0303354	10
	желтый				PSBJ 4/15/6 YE	0303367	10
	зеленый				PSBJ 4/15/6 GN	0303370	10
	фиолетовый				PSBJ 4/15/6 VT	0303383	10
	серый				PSBJ 4/15/6 GY	0303396	10
	черный				PSBJ 4/15/6 BK	0303406	10
Гнездо для щупа тестера, полностью изолированное, рассчитано на защищенный щуп тестера для клемм UK 5 N, резьба M3 для клемм UK 6 N, резьба M4 применяется только вместе с FBI 10-6, резьба M3 применяется только вместе с FBI 10-8, резьба M4	серый						
	серый						
	серый						
	серый						
Гнездо для щупа тестера, изолированное	бесцветный						
	красный						
	синий						
	желтый						
	зеленый						
	фиолетовый						
	черный						
	серый						
коричневый							
Гнездо для щупа тестера, изолированное, защита от прикосновения пальцами согласно BGV A 2, для защищенных измерительных кабелей диам. 4 мм, для универсальных клемм с размыкателями и контрольными гнездами URTK/S	красный						
	синий						
	желтый						
	зеленый						
	фиолетовый						
	черный						



Контрольное гнездо на 4 мм, для штекера для испытания надежности, для клемм серии UK



Гнездо под контрольный штекер, 4 мм, для разделительных клемм измерительных преобразователей SRTK 6 и URTK 6, резьба M3



Контрольное гнездо на 4 мм, для штекера для испытания надежности, для разделительных клемм измерительного преобразователя URTK/S

ЕАС

ЕАС

ЕАС

Данные для заказа			Данные для заказа			Данные для заказа		
Тип	Артикул №	Штук	Тип	Артикул №	Штук	Тип	Артикул №	Штук
PSBJ 3/52/6 GY	3048085	10						
PSBJ 4/41/8 GY	3206186	10						
PSBJ 3/50/6 GY	3048098	10						
PSBJ 4/51/8 GY	3206173	10						
			PSBJ-URTK 6 FARBLOS	3026450	10			
			PSBJ-URTK 6 RD	3026719	10			
			PSBJ-URTK 6 BU	3026434	10			
			PSBJ-URTK 6 YE	3026405	10			
			PSBJ-URTK 6 GN	3026418	10			
			PSBJ-URTK 6 VT	3026421	10			
			PSBJ-URTK 6 BK	3026447	10			
			PSBJ-URTK 6 GY	3026612	10			
			PSBJ-URTK 6 BN	3026971	10			
						PSBJ-URTK/S RD	0311744	10
						PSBJ-URTK/S BU	0311757	10
						PSBJ-URTK/S YE	0311731	10
						PSBJ-URTK/S GN	0311760	10
						PSBJ-URTK/S VT	0311773	10
						PSBJ-URTK/S BK	0311728	10

## Принадлежности

### Гнезда для щупа тестера PSBJ ...

– В наличии также вставные контрольные гнезда для коммутируемых клемм с размыкателем UGSK/S для проверки измерительных проводников системы безопасности диаметром 4 мм

#### Примечания:

<sup>1)</sup> Другие гнезда для контрольного штекера см. phoenixcontact.net/products



		Данные для заказа		
Описание	Цвет	Тип	Артикул №	Штук
Гнездо для щупа тестера	оранжевый	PSBJ-GSK/S-N OG	3032890	10
	желтый	PSBJ-GSK/S-N YE	3032891	10
	зеленый	PSBJ-GSK/S-N GN	3032892	10
	фиолетовый	PSBJ-GSK/S-N VT	3032893	10
	синий	PSBJ-GSK/S-N BU	3032894	10
Гнездо для щупа тестера, изолированное <sup>1)</sup>	серый			
	коричневый			
	черный			
	красный			
	оранжевый			
	белый			
	желтый			
	зеленый			
	фиолетовый			
синий				



Данные для заказа

Тип	Артикул №	Штук
PSBJ 6-T GY	<a href="#">3070316</a>	10
PSBJ 6-T BN	<a href="#">3070317</a>	10
PSBJ 6-T BK	<a href="#">3070318</a>	10
PSBJ 6-T RD	<a href="#">3070319</a>	10
PSBJ 6-T OG	<a href="#">3070320</a>	10
PSBJ 6-T WH	<a href="#">3070324</a>	10
PSBJ 6-T YE	<a href="#">3070326</a>	10
PSBJ 6-T GN	<a href="#">3070327</a>	10
PSBJ 6-T VT	<a href="#">3070328</a>	10
PSBJ 6-T BU	<a href="#">3070329</a>	10



### Гнезда для щупа тестера PSB ...



- Гнезда для контрольного штекера PSB ... могут использоваться для формирования надежного контрольного отвода
- Все гнезда для контрольных штекеров ввинчиваются в гнезда ряда шунтирования
- В изделиях PSB 3/10/4 отвод формируется с помощью миниатюрного контрольного штекера MPS диаметром 2,3 мм
- Для PSB 6/5/6 и PSB 4/7/6 необходимо использовать контрольный штекер диаметром 4 мм



Контрольные гнезда для клемм серии UK

ERC

#### Данные для заказа

Описание	Цвет	Тип	Артикул №	Штук
<b>Гнездо для щупа тестера</b> для клемм UK 2,5 N, UK 3 N, UK 5 N, URTK/SS, резьба M3	серебристый	<b>PSB 3/10/4</b>	<b>0601292</b>	10
для клемм UK 6 N, UK 10 N, UK 16 N, резьба M4	серебристый	<b>PSB 4/7/6</b>	<b>0303299</b>	10
для клемм UK 35, резьба M6	серебристый	<b>PSB 6/5/6</b>	<b>0205290</b>	10

Наборная тестовая вилка PS-...

- Модульный контрольный штекер PS-...2,3ММ может использоваться для создания контрольных адаптеров в соответствии с индивидуальными потребностями пользователя
- Контрольный штекер надежно соединяется с шунтирующими гнездами и любыми контрольными гнездами диаметром 2,3 мм или 4 мм
- Наборные контрольные штекеры PS-UK ... с легкостью устанавливаются в ряд шунтирования соответствующей клеммы и фиксируются путем нажатия фиксирующей цапфы



Контрольные штекеры 2,3 мм



ЕАС

Технические характеристики	
Материал	Латунь, с серебряным покрытием
Класс воспламеняемости согласно UL 94	-
Диапазон температур	-40 ... 125

Данные для заказа		
Тип	Артикул №	Штук

MPS-MT	0201744	10
MPS-IH WH	0201663	10
MPS-IH RD	0201676	10
MPS-IH BU	0201689	10
MPS-IH YE	0201692	10
MPS-IH GN	0201702	10
MPS-IH GY	0201728	10
MPS-IH BK	0201731	10
MPS-MT/ 4MM	3048577	10
PS-5/2,3MM RD	3038723	10
PS-6/2,3MM RD	3038736	10
PS-7,5/2,3MM RD	3038749	10
PS-8/2,3MM RD	3048564	10

ЕАС

Технические характеристики	
РА	РА
V2	V2
-40 ... 115	-40 ... 115

Данные для заказа		
Тип	Артикул №	Штук

PS-UK 2,5 В/Е	3001132	10
PS-UK 2,5 В/З-5	3001226	1
PS-UK 2,5 В/З-6	3001239	1
PS-UKK/Е	3000641	10
PS-UKK 3	3000638	1
PS-UKK 5	3000625	1

Общие характеристики	
Материал	
Класс воспламеняемости согласно UL 94	
Диапазон температур	[° C]

Описание	Полюсов	Ширина	Цвет
Контрольный штекер, металлическая деталь, диаметр 2,3 мм	1	5 мм	серебристый
		5 мм	белый
Изоляционная втулка, для металлической части MPS		5 мм	красный
		5 мм	синий
		5 мм	желтый
		5 мм	зеленый
		5 мм	серый
		5 мм	черный
Щуп тестера, состоит из: металлической детали для втулок с отверстием диаметром 4 мм и			
Диаметр 4 мм	1		серебристый
Корпус модульного штекера для подключения тестера, для металлической части MPS, маркируется с помощью ZB 5	1	5,2 мм	красный
Корпус модульного штекера для подключения тестера, для металлической части MPS, маркируется с помощью ZB 6	1	6,2 мм	красный
Корпус модульного штекера для подключения тестера, маркируется с помощью ZB 7,5	1	7,5 мм	красный
Корпус модульного штекера для подключения тестера, маркируется с помощью ZB 8	1	8 мм	красный
Отдельный контрольный штекер, форма поставки: 1-конт.	1	5 мм	красный
Наборный контрольный штекер, форма поставки: набор из 10 шт. с соединительным штифтом			
размер шага 5,2 мм	1	5 мм	красный
Наборный контрольный штекер, форма поставки: набор из 10 шт. с соединительным штифтом			
размер шага 6,2 мм	1	5 мм	красный
Отдельный двухъярусный контрольный штекер, одновременный контакт в верхнем и нижнем ярусах, форма поставки: 1-контактное исполнение, для УТТВ ...	1	7,6 мм	красный
Двухъярусный наборный контрольный штекер, одновременный контакт в верхнем и нижнем ярусах, форма поставки: 10-контактные блоки с 2 соединительными штифтами, для УТТВ 2,5	10	54,6 мм	красный
Двухъярусный наборный контрольный штекер, одновременный контакт в верхнем и нижнем ярусах, форма поставки: 10-контактные блоки с 2 соединительными штифтами, для УТТВ 4	10	64,6 мм	красный

### Короткозамыкающая вилка KSS ...

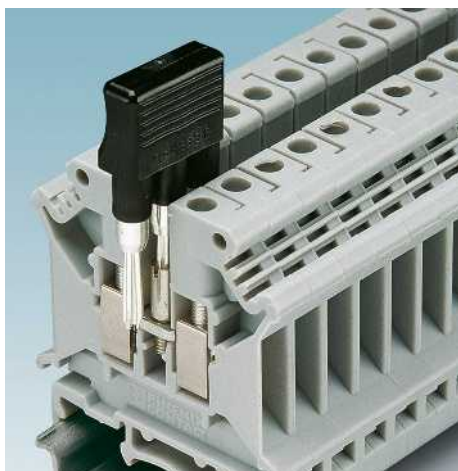

- Короткозамыкающие штекеры обеспечивают закорачивание двух или более расположенных рядом клемм, оснащенных гнездами для контрольного штекера PSB ... или PSBJ ...
- Короткозамыкающие штекеры KSSI ... подходят для применения на изолированных гнездах для предохранительных контрольных штекеров диаметром 4 мм



2-, 3-, 4-контактный короткозамыкающий штекер

ERC

#### Технические характеристики

Медь  
V2

#### Данные для заказа

#### Общие характеристики

Материал  
Класс воспламеняемости согласно UL 94

Описание	Полюсов	Цвет
<b>Короткозамыкающая вилка</b> , для соединения соседних клеммных модулей, используется только вместе с PSB или PSBJ		
размер шага 5,2 мм	2	черный
размер шага 6,2 мм	2	черный
размер шага 8,2 мм	2	черный
размер шага 10,2 мм	2	черный
<b>Короткозамыкающая вилка</b> , для соединения соседних клеммных модулей, используется только вместе с PSB или PSBJ, шаг 6,2 мм	3	черный
<b>Короткозамыкающий штекер</b> , для соединения соседних клеммных модулей, используется только вместе с PSB или PSBJ, шаг 8,2 мм	4	черный
<b>Короткозамыкающая вилка</b> , для соединения соседних клеммных модулей, полностью изолированная	2	черный
	4	черный

Тип	Артикул №	Штук
<b>KSS 5</b>	<a href="#">2303543</a>	10
<b>KSS 6</b>	<a href="#">0301547</a>	10
<b>KSS 8</b>	<a href="#">0311540</a>	10
<b>KSS 10</b>	<a href="#">0310541</a>	10
<b>KSS 3-6</b>	<a href="#">0309523</a>	10
<b>KSS 4-8</b>	<a href="#">0309549</a>	10
<b>KSSI 2-8</b>	<a href="#">3000722</a>	10
<b>KSSI 4-8</b>	<a href="#">3000735</a>	10



**Предупредительные таблички WS ...**



- Надежная защита и маркировка клемм для подключения сети обеспечивается предупреждающими табличками
- Таким образом предотвращается случайное срабатывание клеммных контактов
- Предупреждающие таблички фиксируются в рядах шунтирования электротехнических клемм UK ... с помощью пластиковых винтов



**Предупреждающие таблички для проходных клемм серии UK**

Описание	Цвет
<b>Предупредительная табличка, с 2 пластмассовыми винтами, шаг 5 мм</b>	
для 3 клемм	желтый
для 4 клемм	желтый
для 5 клемм	желтый
<b>Предупредительная табличка, с 2 пластмассовыми винтами, шаг 6 мм</b>	
для 3 клемм	желтый
для 4 клемм	желтый
для 5 клемм	желтый
<b>Предупредительная табличка, с 2 пластмассовыми винтами, шаг 8 мм</b>	
для 3 клемм	желтый
для 4 клемм	желтый
для 5 клемм	желтый
<b>Предупредительная табличка, с 2 пластмассовыми винтами, шаг 10 мм</b>	
для 4 клемм	желтый
для 5 клемм	желтый
<b>Предупредительная табличка, с 2 пластмассовыми винтами, шаг 12 мм</b>	
для 4 клемм	желтый
для 5 клемм	желтый
<b>Предупредительная табличка, с 2 пластмассовыми винтами, шаг 15 мм</b>	
для 4 клемм	оранжевый
для 5 клемм	оранжевый

Данные для заказа		
Тип	Артикул №	Штук
WS 3- 5	0805357	10
WS 4- 5	0805344	10
WS 5- 5	0805331	10
WS 3- 6	1004115	10
WS 4- 6	1004209	10
WS 5- 6	1004403	10
WS 3- 8	1004128	10
WS 4- 8	1004212	10
WS 5- 8	1004416	10
WS 4-10	1004225	10
WS 5-10	1004429	10
WS 4-12	0805328	10
WS 5-12	0805315	10
WS 4-15	1004241	10
WS 5-15	1004445	10

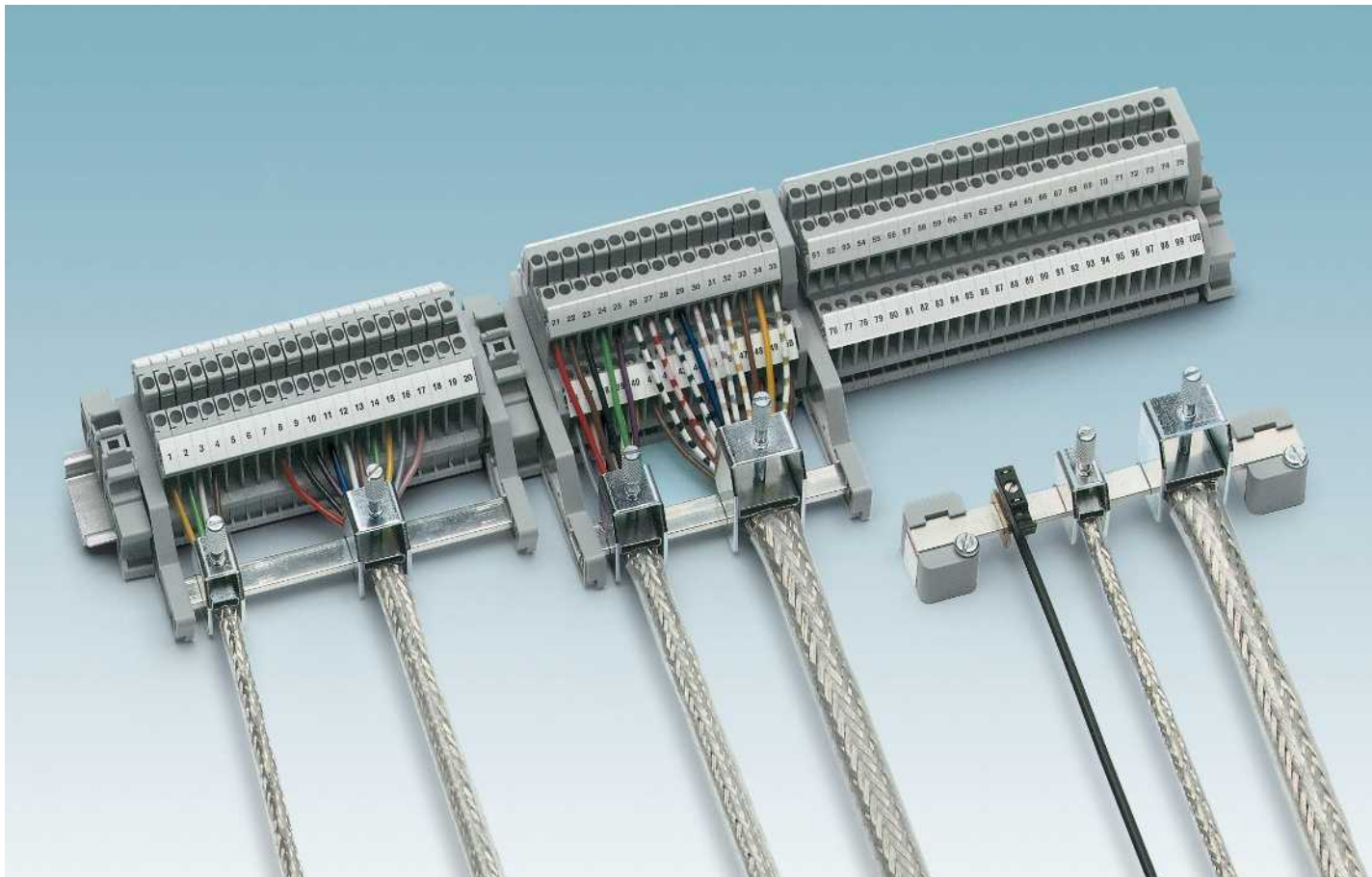

**i** Ваш веб-код: #0845



### Крупногабаритная опорная стойка для подключения экрана

Клеммы предназначены для присоединения всех типов представленных на рынке кабельных экранов и благодаря большой площади и низкому активному и индуктивному сопротивлению контакта обеспечивают соответствие требованиям по электромагнитной защите.



### Простота монтажа

Клеммы для экрана отличаются особенным удобством подключения. Чтобы установить клемму для подключения экрана, ее нужно просто повернуть после присоединения проводников к клеммной колодке.

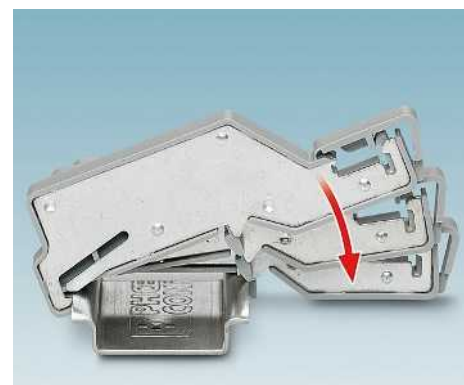

### Надежный контакт

Опорные стойки Phoenix Contact для клемм для подключения экрана просто насаживаются на монтажную рейку. Опорные стойки оснащены встроенными металлическими контактными пластинами для автоматического соединения электрического потенциала земли с магистральной шиной.





Возможность оптимального подсоединения проводов диаметром от 2 до 35 мм с помощью клемм для подключения экрана серии SK без дополнительного инструмента с различными способами подключения.

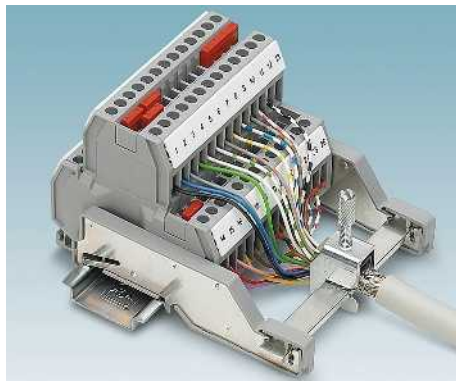

Односторонние опорные стойки АВ-SK для подключения экрана особенно подходят для компактного подключения проводов при использовании клемм и устройств с боковым кабельным вводом

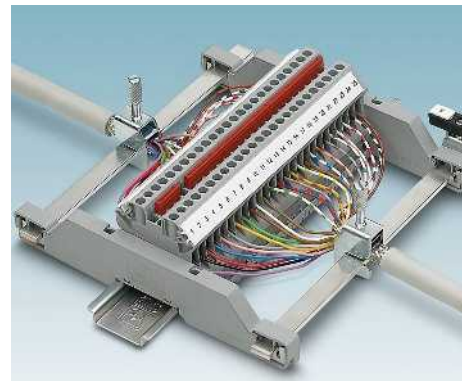

Для двустороннего подсоединения экранированных проводов могут использоваться двойные опорные стойки, отличающиеся простотой эксплуатации и оптимальными характеристиками ЭМС. Комплектация с изоляцией или кзаземлением, на выбор.

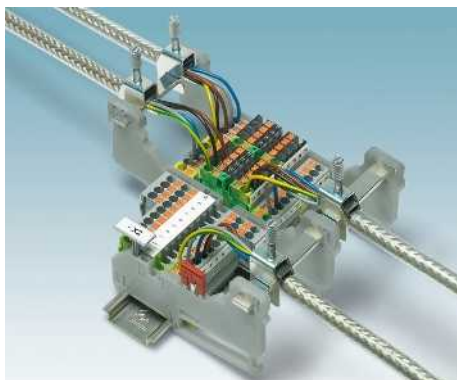

Клеммы с фронтальным подключением проще всего подсоединить к высоким опорным стойкам АВ-SK TOP. Шина NLS могут быть установлены на опорных стойках горизонтально, вертикально или под углом 45° для оптимального подведения кабельной линии.



Нейтральная магистральная шина 3 x 10 мм также быстро вводится в контактную зону. Благодаря этому производится автоматическое соединение магистральной шины с потенциалом земли.



Клеммы SK ...-D, идентичной конструкции с клеммами серии SK, также обеспечивают возможность прямого закрепления экрана на монтажной пластине или задней стенке. Клеммы просто вводятся в два продольных отверстия и фиксируются над проводником.



Для свободного размещения клемм для подключения экрана на монтажной пластине используются опорные стойки с боковой металлической вставкой для нейтральной магистральной шины или компактные Т-образные опорные стойки АВ-SK/E.

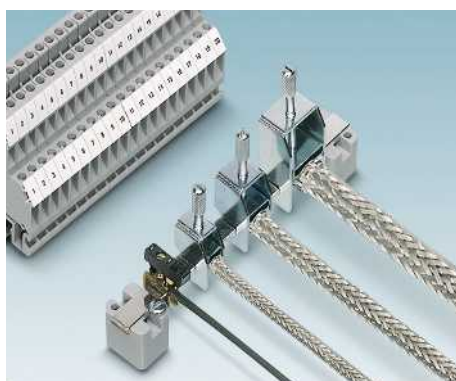

В качестве альтернативного варианта экранирующая оплетка может быть подключена к потенциалу корпуса устройства с изоляцией относительно защитного заземления. При этом соответствующее соединение с нейтральной магистральной шиной обеспечивается отводящей клеммой.

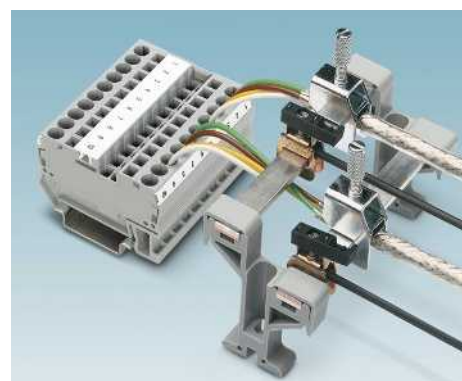

Клеммы с фронтальным подключением проще всего подсоединить к высоким опорным стойкам. Это позволяет обеспечить должный уровень защиты от ЭМ-помех при подсоединении коротких проводников к многоярусным клеммам.

## Клеммы для подключения экрана SK

### Зажимы для экрана SK ...

Винтовые клеммы для подключения экрана серии SK отличаются следующими характеристиками:

- Простота эксплуатации
- Винт с накатанной головкой
- Большой упругий зажим
- Пригодность для прямого монтажа и монтажа на сборную шину

**Примечания:**

Размерные чертежи приведены на стр. 583.



Экранные клеммы для монтажа сборных реек



Сборные рейки для непосредственного монтажа

ERC

ERC

**Данные для заказа**

**Данные для заказа**

Описание	Цвет
<b>Зажимы для экрана</b> , обеспечивают соединение экрана кабеля с нулевой шиной, переходное сопротивление < 1 мОм	
Ø 2-5 мм, момент затяжки 0,4 Нм	серебристый
Ø 3-8 мм, момент затяжки 0,6 Нм	серебристый
Ø 3-14 мм, момент затяжки 0,8 Нм	серебристый
Ø 5-20 мм, момент затяжки 0,8 Нм	серебристый
диаметр 5-28 мм, момент затяжки 1 Нм	серебристый
Ø 20-35 мм, момент затяжки 1,2 Нм	серебристый
<b>Зажим для экрана</b> , для непосредственного закрепления экрана на проводящей монтажной плате, толщина корпуса 1-2 мм	
Ø 2-5 мм, момент затяжки 0,4 Нм	серебристый
Ø 3-8 мм, момент затяжки 0,6 Нм	серебристый
Ø 3-14 мм, момент затяжки 0,8 Нм	серебристый
Ø 5-20 мм, момент затяжки 0,8 Нм	серебристый
диаметр 5-28 мм, момент затяжки 1 Нм	серебристый
Ø 20-35 мм, момент затяжки 1,2 Нм	серебристый

Тип	Артикул №	Штук
SK 5	3025338	10
SK 8	3025163	10
SK 14	3025176	10
SK 20	3025189	10
SK 28	3026997	10
SK 35	3026463	10

Тип	Артикул №	Штук
SK 5-D	3025406	10
SK 8-D	3026861	10
SK 14-D	3026874	10
SK 20-D	3026887	10
SK 28-D	3027006	10
SK 35-D	3026890	10

**Принадлежности**

**Принадлежности**

<b>Нулевая рабочая шина</b> , 3 x 10 мм, длина 1 м, материал: медь, никелированная, номинальный ток: 140 А
--

Артикул №	Штук
NLS-CU 3/10 SN 1000MM	10

--	--

**Зажимы для экрана SKS ...**

- В ассортименте пружинные клеммы для подключения экрана SKS ... для кабелей и проводов диаметром от 3 до 20 мм
- Три различных варианта установки: на несущие рейки NS 35, на магистральные шины или прямо на токопроводящие монтажные пластины



**Экранные клеммы для сборных реек и непосредственного монтажа**



**Экранные клеммы для монтажа несущей рейки**

**Примечания:**

Размерные чертежи приведены на стр. 583.

EAC

**Данные для заказа**

Тип	Артикул №	Штук
SKS 8	3240210	10
SKS 14	3240211	10
SKS 20	3240212	10
SKS 8-D	3240213	10
SKS 14-D	3240214	10
SKS 20-D	3240215	10

**Принадлежности**

NLS-CU 3/10 SN 1000MM	0402174	10
-----------------------	---------	----

EAC

**Данные для заказа**

Тип	Артикул №	Штук
SKS 8-NS35	3240216	10
SKS 14-NS35	3240217	10
SKS 20-NS35	3240218	10
SKS 8-SNS35	3062786	10
SKS 14-SNS35	3062799	10
SKS 20-SNS35	3062809	10

**Принадлежности**

NLS-CU 3/10 SN 1000MM	0402174	10
-----------------------	---------	----

Описание	Цвет
<b>Зажимы для экрана</b> , обеспечивают соединение экрана кабеля с нулевой шиной, переходное сопротивление < 1 мОм	
Ø 3-8 мм	серебристый
Ø 3-14 мм	серебристый
Ø 5-20 мм	серебристый
<b>Зажим для экрана</b> , для непосредственного закрепления экрана на проводящей монтажной плате, толщина корпуса 1-2 мм, с крепежными винтами М4	
Ø 3-8 мм	серебристый
Ø 3-14 мм	серебристый
Ø 5-20 мм	серебристый
<b>Клемма для подключения экрана</b> , с винтовым основанием, установка на несущую рейку NS 35..., для расположения экрана на магистральных шинах	
Ø 3-8 мм	серебристый
Ø 3-14 мм	серебристый
Ø 5-20 мм	серебристый
<b>Клемма для подключения экрана</b> , с основанием на защелках, установка на несущую рейку NS 35..., для расположения экрана на магистральных шинах	
Ø 3-8 мм	серебристый
Ø 3-14 мм	серебристый
Ø 5-20 мм	серебристый

Нулевая рабочая шина, 3 x 10 мм, длина 1 м, материал: медь, никелированная, номинальный ток: 140 А		
--	--	--

## Клеммы для подключения экрана SK

### Опорная стойка для расположения экрана с одной стороны

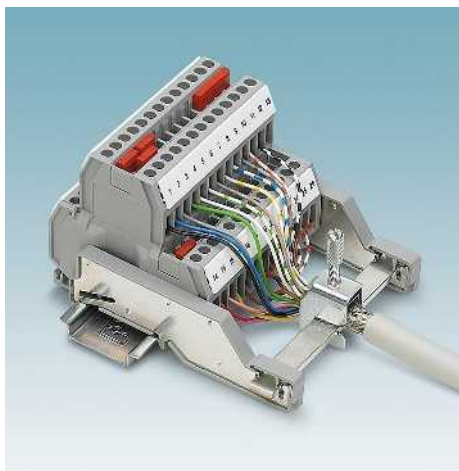

#### AB-SK TOP

- Для удобного подсоединения экрана, особенно в одно- и многоярусных клеммах и устройствах с фронтальным соединительным разъемом
- Шины 3 x 10 мм могут быть установлены на опорных стойках горизонтально, вертикально или под углом 45° для оптимального подведения кабельной линии
- Компактная конструкция, с шагом 5,2 мм
- Возможность маркировки с помощью полосы Zask и маркера клеммной колодки KLM ...
- Возможность установки вставных перемычек FBS
- Функция концевого держателя
- Для монтажа клемм для подключения экрана SK и SKS

#### AB-SK

- Односторонние опорные стойки AB-SK для подключения экрана особенно подходят для компактного подключения проводов при использовании клемм и устройств с боковым кабельным вводом
- Два варианта длины
- Для монтажа клемм для подключения экрана SK

#### AB-SKS

- Для удобного подсоединения экрана, особенно в одно- и многоярусных клеммах и устройствах с фронтальным соединительным разъемом
- Изоляция относительно несущей рейки
- Функция концевого держателя
- Для монтажа клемм для подключения экрана SK и SKS

Размеры	
	[мм]
Общие характеристики	
Материал	
Описание	Цвет
Опорная стойка с функцией концевого держателя, для установки на рейку NS 35..., прямое соединение с NS 35..., для подключения магистральных шин 3 x 10 мм, клемм для подключения экрана SK и SKS	серый
Опорная стойка с функцией концевого держателя, для установки на рейку NS 35..., изолирована относительно на NS 35... для подключения магистральных шин 3 x 10 мм, для клемм для подключения экрана SK и SKS	серый
Опорная стойка, для установки на рейку NS 35..., прямое соединение с NS 35..., для подключения магистральных шин 3 x 10 мм, клемм для подключения экрана SK	серый
Опорная стойка, 65 мм, для установки на рейку NS 35..., прямое соединение с рейкой NS 35... для подключения магистральных шин 3 x 10 мм, клемм для подключения экрана SK	серый
Опорная стойка с функцией концевого держателя, для установки на рейку NS 35..., изолирована относительно на NS 35... для подключения магистральных шин 3 x 10 мм, для клемм для подключения экрана SK и SKS	серый

Нулевая рабочая шина, 3 x 10 мм, длина 1 м, материал: медь, никелированная, номинальный ток: 140 А	серебристый
Маркировка бонового паза	
Маркировка бонового паза	

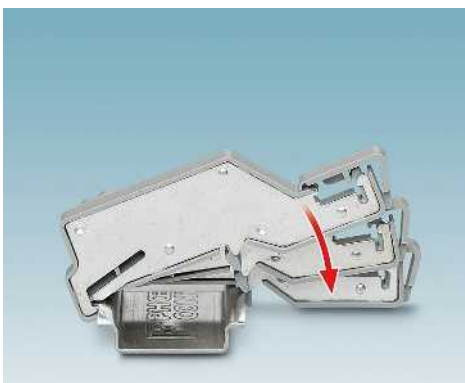

Опорная стойка, высокая, для клемм для подключения экрана SK и SKS

Технические характеристики		
Ширина	Длина	Высота NS 35/7,5
5,2	102,4	63,2
PA		

Данные для заказа		
Тип	Артикул №	Штук
AB-SK TOP	3062090	10
AB-SK TOP INSULATED	3062074	10

Принадлежности		
NLS-CU 3/10 SN 1000MM	0402174	10
UC-TM 5, UC-TM 5 или ZB 5 (см. каталог 3)		
UC-TMF 5, UC-TMF 5 или ZBF 5 (см. каталог 3)		

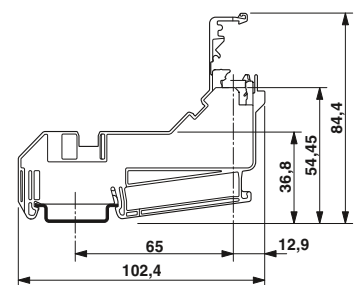

AB-SK TOP





Опорная стойка, для клемм для подключения экрана SK



Опорная стойка, длиной 65 мм, для клемм для подключения экрана SK



Изолированная опорная стойка, высокая, для клемм для подключения экрана SK и SKS

Технические характеристики		
Ширина	Длина	Высота NS 35/7,5
6,2	77,35	28,7
РА		

Технические характеристики		
Ширина	Длина	Высота NS 35/7,5
6,2	95,5	28,7
РА		

Технические характеристики		
Ширина	Длина	Высота NS 35/7,5
9,5	97,8	46,9
РА		

Данные для заказа

Данные для заказа

Данные для заказа

Тип	Артикул №	Штук
AB-SK	3025341	10

Тип	Артикул №	Штук
AB-SK 65	3026489	10

Тип	Артикул №	Штук
AB-SKS 60	3240223	10

Принадлежности

Принадлежности

Принадлежности

NLS-CU 3/10 SN 1000MM	0402174	10
-----------------------	---------	----

NLS-CU 3/10 SN 1000MM	0402174	10
-----------------------	---------	----

NLS-CU 3/10 SN 1000MM	0402174	10
-----------------------	---------	----

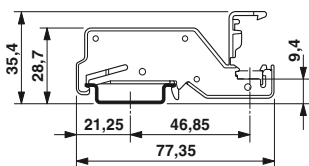

AB-SK

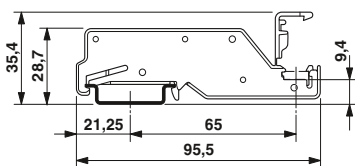

AB-SK 65

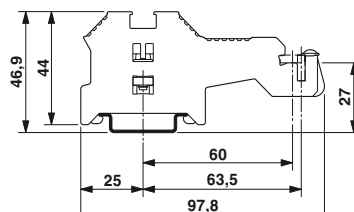

AB-SKS 60



### Двойная опорная стойка для двустороннего расположения экрана

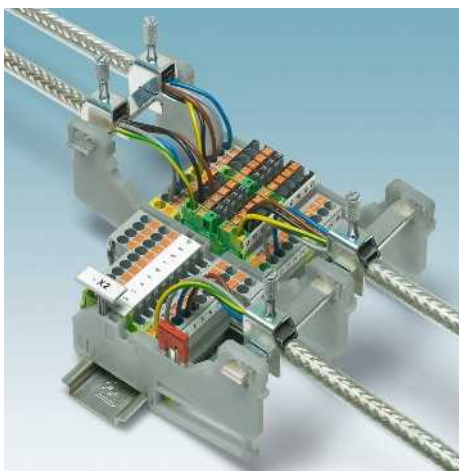

#### AB-SK-D TOP

- Для удобного подсоединения экрана, особенно в одно- и многоярусных клеммах и устройствах с фронтальным соединительным разъемом
- Шины 3 x 10 мм могут быть установлены на опорных стойках горизонтально, вертикально или под углом 45° для оптимального подведения кабельной линии
- Компактная конструкция, с шагом 5,2 мм
- Возможность маркировки с помощью полосы Zask и маркера клеммной колодки KLM ...
- Возможность установки перемычек и штекеров
- Для монтажа клемм для подключения экрана SK и SKS

#### AB-SK 65-D

- Двойные опорные стойки для подключения экрана особенно подходят для компактного подключения проводов при использовании клемм и устройств с боковым кабельным вводом
- Два варианта длины
- Для монтажа клемм для подключения экрана SK



Двойная опорная стойка, высокая, для клемм для подключения экрана SK и SKS

Размеры	[мм]
Ширина	5,2
Длина	155,8
Высота NS 35/7,5	-

Общие характеристики	
Материал	PA

Описание	Цвет
Двойная опорная стойка с функцией концевого держателя, для установки на рейку NS 35..., прямое соединение с NS 35..., для подключения магистральных шин 3 x 10 мм, клемм для подключения экрана SK и SKS	серый

Двойная опорная стойка с функцией концевого держателя, для установки на рейку NS 35..., изолирована относительно NS 35..., для подключения магистральных шин 3 x 10 мм, для клемм для подключения экрана SK и SKS

Двойная опорная стойка, для установки на рейку NS 35..., прямое соединение с NS 35..., для подключения магистральных шин 3 x 10 мм, клемм для подключения экрана SK

Двойная опорная стойка, 65 мм, для установки на рейку NS 35..., изолирована относительно NS 35..., для подключения магистральных шин 3 x 10 мм, для клемм для подключения экрана SK

Нулевая рабочая шина, 3 x 10 мм, длина 1 м, материал: медь, никелированная, номинальный ток: 140 А

Маркировка бокового паза

Маркировка бокового паза

#### Технические характеристики

Ширина	Длина	Высота NS 35/7,5
5,2	155,8	-

PA
----

#### Данные для заказа

Тип	Артикул №	Штук
AB-SK-D TOP	3062100	10

#### Принадлежности

NLS-CU 3/10 SN 1000MM	0402174	10
-----------------------	---------	----

UC-TM 5, UC-TM 5 или ZB 5 (см. каталог 3)

UC-TMF 5, UC-TMF 5 или ZBF 5 (см. каталог 3)

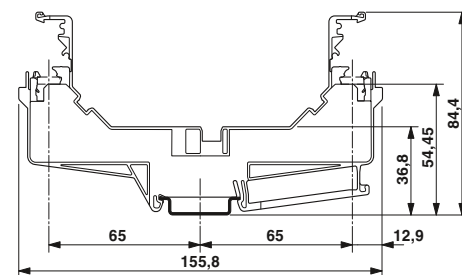
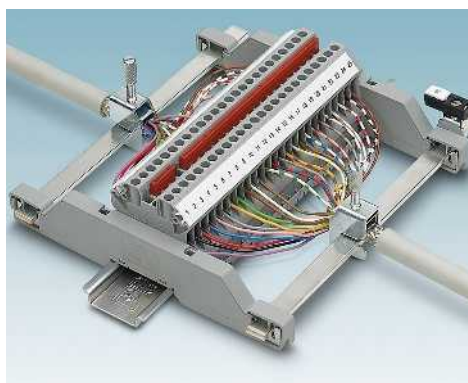

AB-SK-D TOP



Изолированная двойная опорная стойка, высокая, для клемм для подключения экрана SK и SKS



Двойная опорная стойка, высокая, для клемм для подключения экрана SK



Изолированная двойная опорная стойка, высокая, для клемм для подключения экрана SK

Технические характеристики		
Ширина	Длина	Высота NS 35/7,5
5,2	155,8	-
РА		

Технические характеристики		
Ширина	Длина	Высота NS 35/7,5
8,2	150	28,7
РА		

Технические характеристики		
Ширина	Длина	Высота NS 35/7,5
8,2	150	28,7
РА		

Данные для заказа

Данные для заказа

Данные для заказа

Тип	Артикул №	Штук
AB-SK-D TOP INSULATED	3062087	10

Тип	Артикул №	Штук
AB-SK 65-D	3026900	10

Тип	Артикул №	Штук
AB-SK 65-D INSULATED	3040889	10

Принадлежности

Принадлежности

Принадлежности

NLS-CU 3/10 SN 1000MM	0402174	10
-----------------------	---------	----

NLS-CU 3/10 SN 1000MM	0402174	10
-----------------------	---------	----

NLS-CU 3/10 SN 1000MM	0402174	10
-----------------------	---------	----

UC-TM 5, UC-TM 5 или ZB 5  
(см. каталог 3)  
UC-TMF 5, UC-TMF 5 или ZBF 5  
(см. каталог 3)

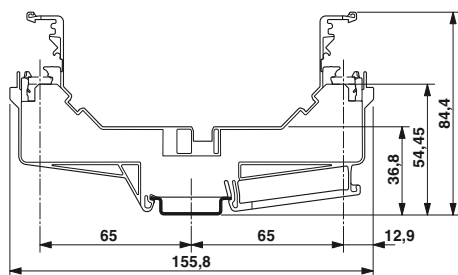

AB-SK-D TOP INSULATED

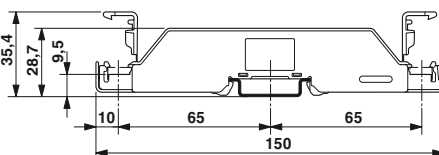

AB-SK 65-D

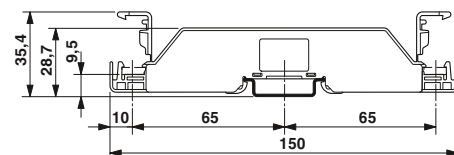

AB-SK 65-D INSULATED

# Электротехнические клеммы

## Клеммы для подключения экрана SK

### Опорная стойка для прямого монтажа

- Выпускаются следующие модели опор:
- AB/SS для изолированной установки на монтажной поверхности и
  - AB/SS-M для создания непосредственного контакта с монтажной поверхностью
  - Для монтажа клемм для подключения экрана SK и SKS

**Примечания:**  
 Размерные чертежи вы найдете на [phoenixcontact.net/products](http://phoenixcontact.net/products)



Опорная стойка, для клемм для подключения экрана SK



Опорная стойка для клемм для подключения экрана SK и SKS

Общие характеристики	
Материал	PA
Описание	Цвет
<b>Опорная стойка</b> , изолированная, со стопорным винтом, для сборных шин 3 x 10 мм или 6 x 6 мм	серый
<b>Опорная стойка</b> , с контактом монтажной опоры, со стопорным винтом, для сборных шин 3 x 10 мм	серый
<b>Опорная стойка</b> , изолированная, для сборных шин 3 x 10 мм или 6 x 6 мм	серый
Нулевая рабочая шина, 3 x 10 мм, длина 1 м, материал: медь, никелированная, номинальный ток: 140 А	серебристый

Технические характеристики		
Данные для заказа		
Тип	Артикул №	Штук
AB/SS	0404428	10
AB/SS-M	3025888	10
Принадлежности		
NLS-CU 3/10 SN 1000MM	0402174	10

Технические характеристики		
Данные для заказа		
PA		
Тип	Артикул №	Штук
AB/SKS	3240224	10
Принадлежности		
NLS-CU 3/10 SN 1000MM	0402174	10

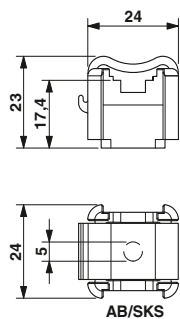
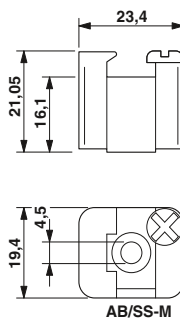
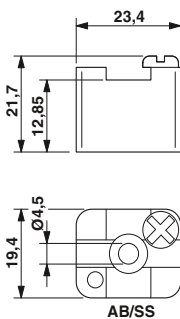

**Многоярусная опорная стойка для прямого монтажа**



- Двойные и тройные опорные стойки для различных магистральных шин
- Конструкция обеспечивает возможность исключительно компактной компоновки при использовании большого количества проводов, например, в многоярусных клеммах с фронтальными разъемами
- Опорные стойки изолированы
- Прямой монтаж



Опора, многоярусная, изолированная

**Общие характеристики**  
Материал

Описание	Цвет
<b>Сдвоенная опора</b> , из изоляционного материала, используется для общей шины нейтрали 3 x 10 или 6 x 6 мм	
высота 48 мм	серый
высота 36,8 мм	серый
<b>Тройная опорная стойка</b> , из изолирующего материала	серый

<b>Нулевая рабочая шина</b> , 3 x 10 мм, длина 1 м, материал: медь, никелированная, номинальный ток: 140 А	серебристый
<b>Нулевая рабочая шина</b> , соотв. DIN VDE 0611-4, 6 x 6 мм, длина 1 м, материал: медь, оцинкованная, номинальный ток: 140 А	серебристый

**Технические характеристики**  
РА

Данные для заказа		
Тип	Артикул №	Штук
<b>AB2/SS</b>	0404431	10
<b>ABN 2/SS</b>	0404460	10
<b>AB3/SS</b>	0800086	10

Принадлежности		
<b>NLS-CU 3/10 SN 1000MM</b>	0402174	10
<b>NLS-CU 6/ 6 SN 1000MM</b>	0402161	10

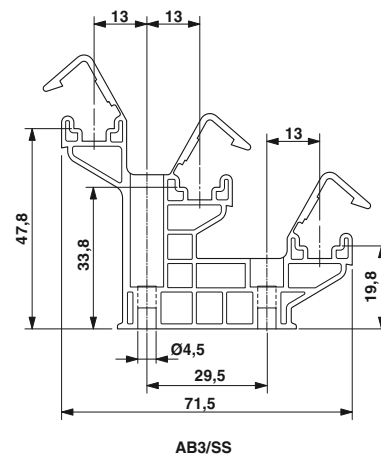
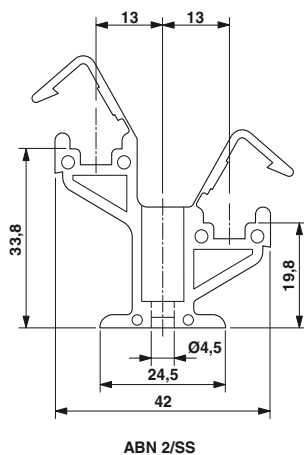
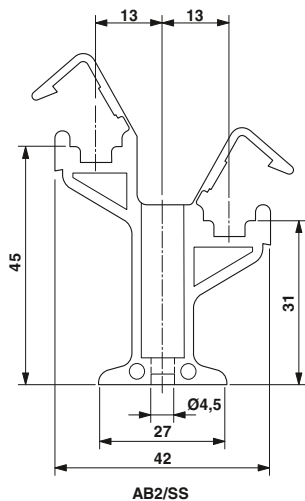

# Электротехнические клеммы

## Клеммы для подключения экрана SK

### Опорная стойка для прямого монтажа и монтажа на несущую рейку

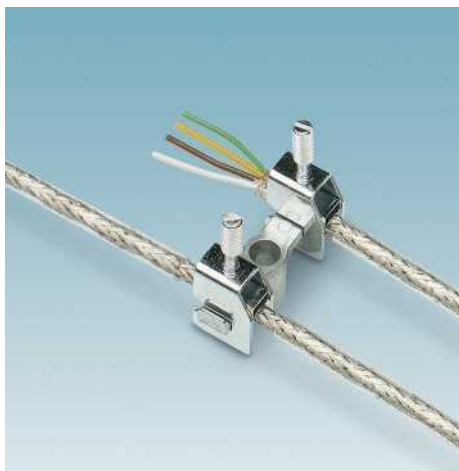

- Т-образные опорные стойки для компактного прямого монтажа и свободного расположения устройств на монтажной пластине
- Подходят для клемм для подключения экрана от SK 5 до SK 14, а также SKS 8 и SKS 14
- Модели для установки на несущую рейку NS 35



Опора

#### Общие характеристики

Материал

#### Технические характеристики

Алюминий

#### Данные для заказа

Описание	Цвет
Опора, для непосредственного монтажа, с контактом с монтажной поверхностью	серебристый
Опорная стойка, для установки на несущие рейки NS 35	серебристый

Тип	Артикул №	Штук
AB-SK/E	3026476	10
AB-SK/E-NS 35	3213111	10

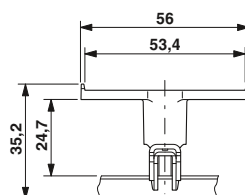

AB-SK/E-NS 35

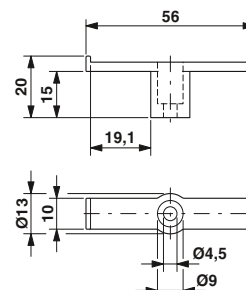

AB-SK/E



SK, зажимы для экрана

Размер [мм]	a	b	c	d	e
SK 5	6,5	19,5	46,8	9	6
SK 8	6,5	19,5	48,7	12	9
SK 14	6,5	19,5	59,3	17	14
SK 20	6,5	19,5	75	24	21
SK 28	6,5	20	93	32	28
SK 35	6,5	20	106,5	40	36
SK 5-D	6,5	19,5	46,8	9	6
SK 8-D	6,5	19,5	47,2	12	9
SK 14-D	6,5	19,5	57,8	17	14
SK 20-D	6,5	19,5	73,5	24	21
SK 28-D	6,5	20	91,5	32	28
SK 35-D	6,5	20	105,0	41	36

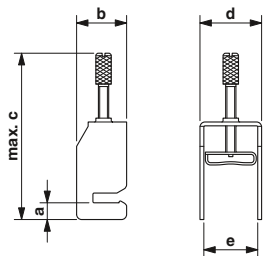

SK ...

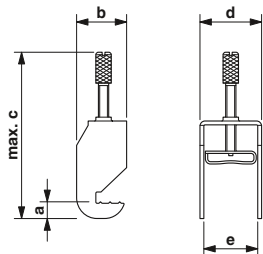

SK ...-D

Клеммы для подключения экрана SKS

Размер [мм]	a	b	c	d	e	f
SKS 8	-	18	26	12,4	-	-
SKS 14	-	21	32	19	-	-
SKS 20	-	27	40,5	24,7	-	-
SKS 8-D	-	18	26	12,4	-	-
SKS 14-D	-	21	32	19	-	-
SKS 20-D	-	27	40,5	24,7	-	-
SKS 8-NS35	6	18	26	12,4	52	54
SKS 14-NS35	6	21	32	19	52	60
SKS 20-NS35	6	27	40,5	24,7	52	68,4

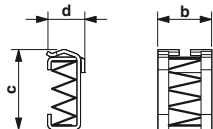

SKS ...

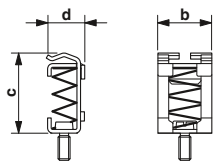

SKS ...-D

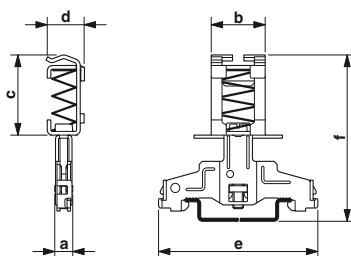

SKS ...-NS35

Схема расположения отверстий для зажимов SK...-D

Шаблон для перфорации

Схема расположения отверстий

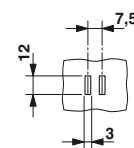

SK 5-D

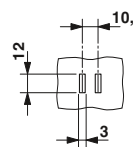
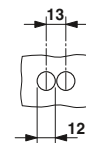

SK 8-D

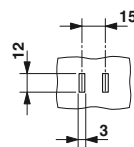
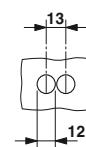

SK 14-D

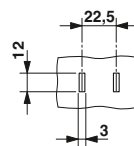
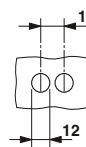

SK 20-D

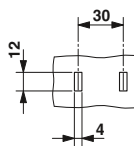
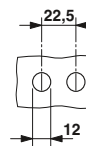

SK 28-D

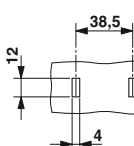
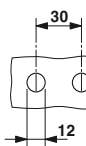

SK 35-D

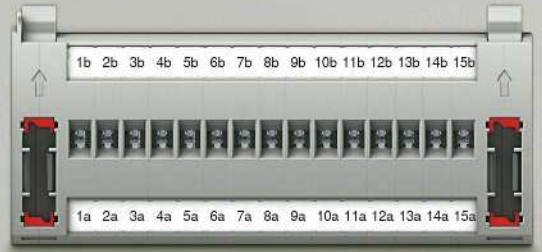

# Решения для отдельных отраслей

Система электротехнических клемм CLIPLINE complete включает в себя подходящие варианты для любых отраслей. Разнообразные технологии подсоединения учитывают требования всех систем и областей применения. Многочисленные международные сертификаты и успешно пройденные испытания гарантируют безопасное использование во всех отраслях промышленности. Кроме того, учитываются особые требования, например, в железнодорожной и судостроительной отрасли или производственных и технологических системах во взрывобезопасных областях.

Помимо этого, мы предлагаем специальные инновационные решения для применения в различных отраслях, например:

- изделия модульной конструкции с системными принадлежностями для контрольных цепей преобразователей тока в энергетике;
- распределительные соединители для компактной и наглядной разводки в производственных процессах;
- подходящие решения для фотогальванических систем и распределительных сетей зданий.

## Обзор продукции

<b>Решения для систем защиты и управления</b>	<b>586</b>
Разделительные клеммы для измерительных преобразователей для установки на несущую рейку	<b>586</b>
Штекерная система контроля с рабочим штекером и закорачиванием преобразователя в контрольной колодке	<b>588</b>
Штекерная система контроля без рабочего штекера и закорачивания преобразователя в контрольном штекере	<b>596</b>
Штекерная система контроля без рабочего штекера и закорачивания преобразователя в контрольной колодке	<b>610</b>
<b>Решения для технологического оборудования</b>	<b>624</b>
<b>Решения для фотогальванических установок</b>	<b>626</b>
<b>Решения для распределительных сетей зданий</b>	<b>628</b>

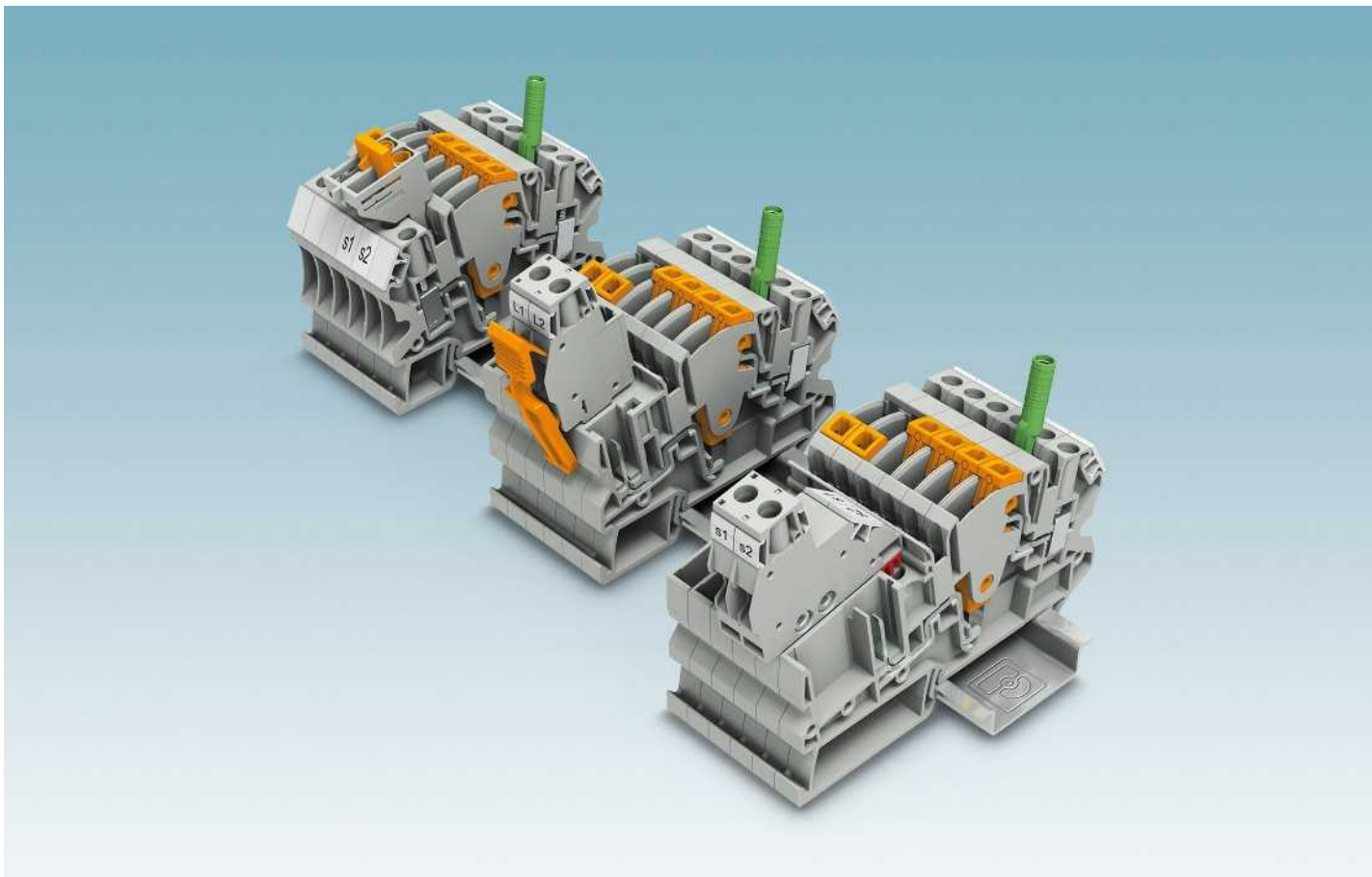

Вот уже несколько десятилетий компания Phoenix Contact обеспечивает энергетический сектор разделительными клеммами для применения в любых преобразователях тока и напряжения. Разделительные клеммы для измерительных преобразователей занимают важное место в ассортименте продукции Phoenix Contact наряду со стандартными клеммными блоками.

Новые разделительные клеммы для измерительных преобразователей серии ME, входящей в систему CLIPLINE complete, обеспечивают возможность простого индивидуального конструирования измерительных преобразователей. Вставные компоненты для проверки и короткого замыкания преобразователей тока, а также элементы для развязки потенциалов размещаются внутри клеммных колодок в полном соответствии с требованиями области применения. Это гарантирует наглядность всех коммутационных состояний внутри клеммной коробки.

Последовательное применение штекерных системных принадлежностей CLIPLINE complete позволяет снизить расходы на установку и хранение. Кроме того, изделия данной серии поставляются в исполнениях с зажимом push-in, пружинным или винтовым зажимом. Разделительные клеммы измерительных преобразователей обеспечивают возможность удобного электромонтажа преобразователей тока и напряжения. Запатентованные штекерные преобразователи тока гарантируют автоматическое создание опережающего короткого замыкания при извлечении. Соответствующие принадлежности для кодирования и разгрузки от натяжения также делают возможным модульного штекерного переключения измерительных преобразователей.

Это позволяет использовать разделительные клеммы измерительных преобразователей в системах управления и измерения — от счетчика (интеллектуальный учет) до вторичных систем коммутационных установок и электростанций.

**Разделительные клеммы измерительных преобразователей представлены в соответствующих разделах, посвященных конкретным технологиям подключения.**

**i** Ваш веб-код: [#1095](#)



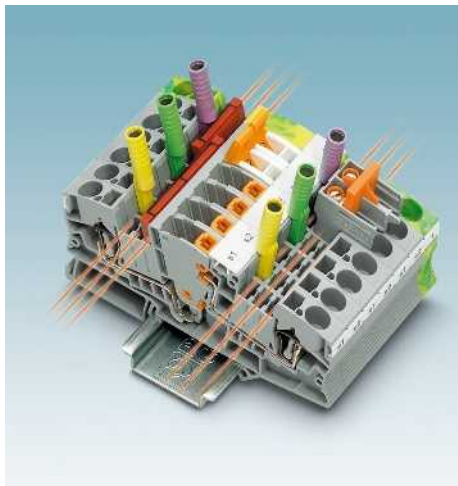

Тройное функциональное отверстие с обеих сторон продольной точки разъединения позволяет вручную устанавливать перемычки, контрольные и коммутационные элементы. Штекерные перемычки с промежутками обеспечивают возможность удобного создания нулевой точки внутри клеммной колодки, без дополнительных проволочных перемычек.

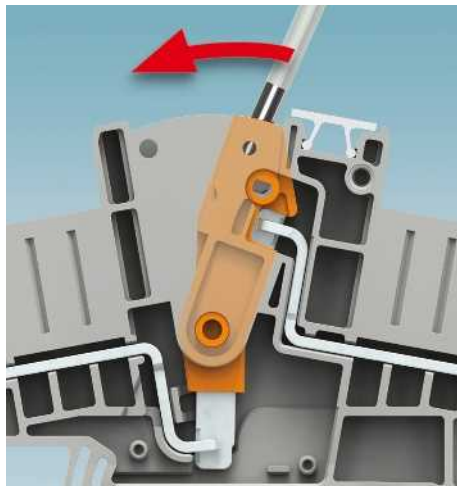

Продольный размыкатель подсоединяется и надежно фиксируется поворотным движением в соответствующем положении. Дополнительно нанесенные коммутационные символы и опциональные блокировочные приспособления обеспечивают наглядность внутри клеммной колодки измерительного преобразователя.



Вставные короткозамыкающие перемычки для преобразователей тока предназначены для индивидуального применения в функциональных рядах шунтирования клемм в соответствии с поставленной задачей в области коммутации. Размыкатели коммутационных перемычек задействуются при помощи отвертки, что обеспечивает возможность выполнения конкретной операции по переключению.

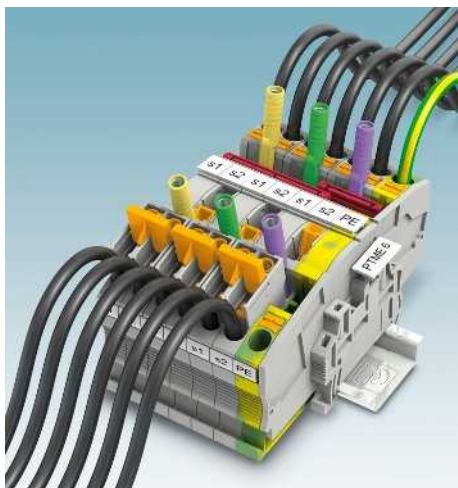

Наряду с разделительными клеммами измерительных преобразователей также поставляются аналогичные по форме проходные клеммы и клеммы PE. Они упрощают процесс монтажа клеммной колодки и обеспечивают возможность удобного заземления нулевой точки внутри нее.

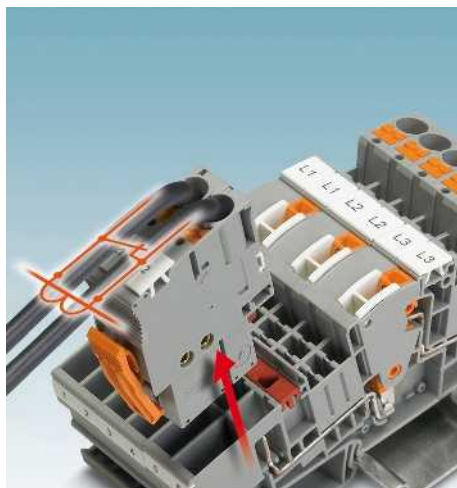

Вставные разделительные клеммы и штекеры обеспечивают возможность надежного разъемного подключения преобразователей тока. При извлечении штекера преобразователя автоматически возникает опережающее короткое замыкание. Дополнительные комплектующие для кодирования предотвращают риск перепутывания полюсов штекера.

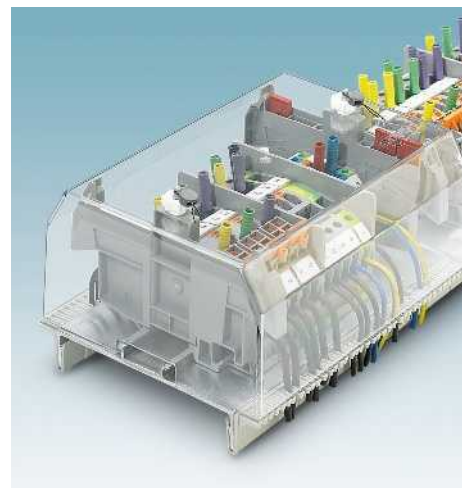

В качестве дополнительных комплектующих поставляются защитные профили и колпаки. После установки на клеммную коробку измерительного преобразователя они могут быть опломбированы для предотвращения несанкционированных манипуляций.



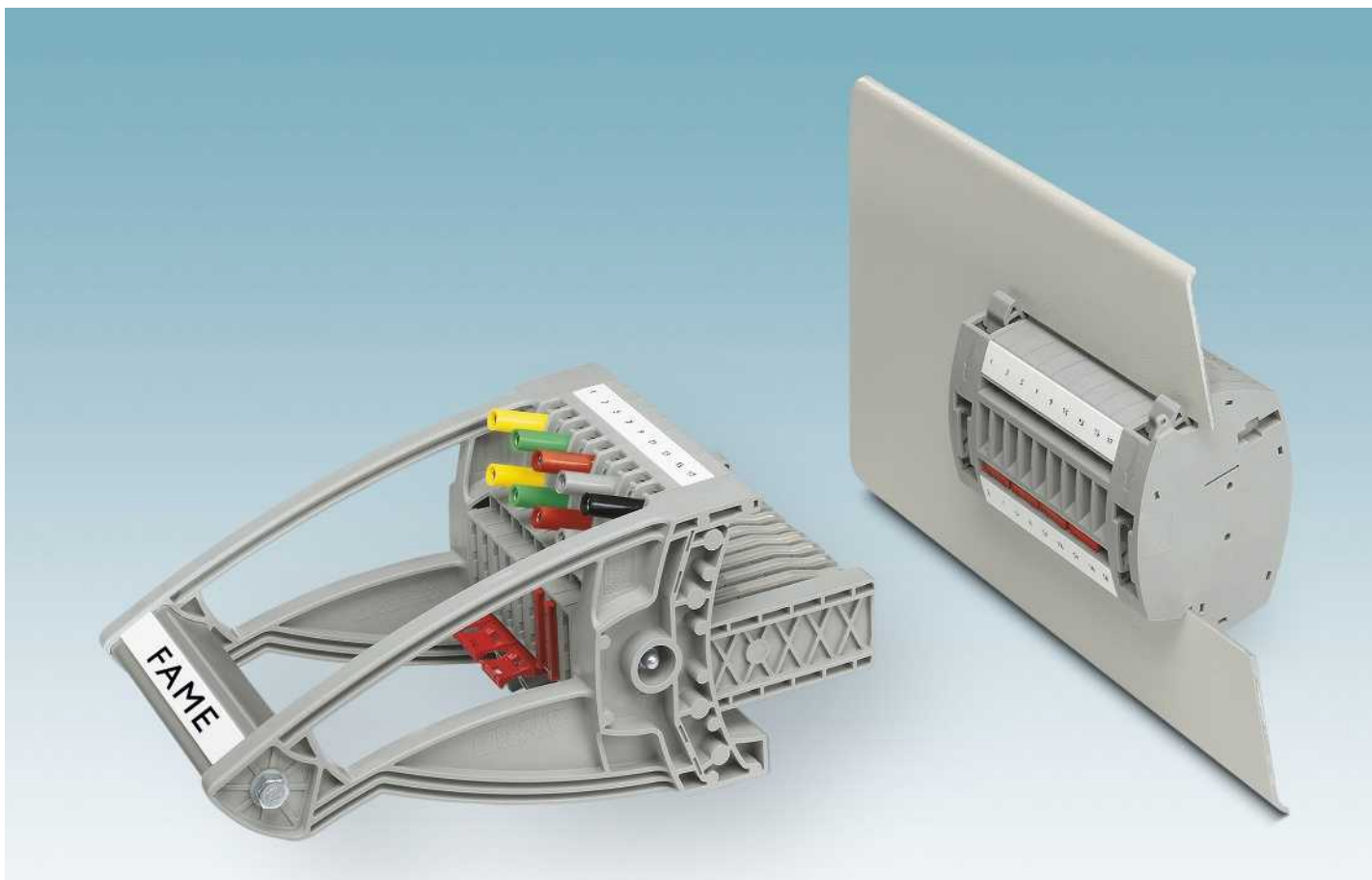

FAME 1 объединяет сложные коммутационные операции по функциональному контролю преобразователей тока и напряжения, а также пускового и сигнального контактов в отдельные компактные блоки. Система работает по принципу замыкания. В нормальном режиме требуется рабочий штекер. Автоматическая функция закорачивания преобразователя обеспечивается с помощью вставных перемычек в контрольной колодке.

Разделительные клеммы измерительных преобразователей разработаны специально для контрольных схем вторичных цепей преобразователей тока и напряжения. Короткое замыкание преобразователя тока перед проведением измерений создается путем переключения вручную.

Новым этапом развития технологии переключаемых клемм стала штекерная система контроля FAME. FAME — инновационная штекерная система контроля для проведения измерений и проверок в системах защиты сети для средне- и высоковольтного оборудования. Система включает в себя встраиваемую в стенку электрошкафа контрольную колодку с рабочим и контрольным штекерами. Данная модульная система позволяет автоматически, безопасно и быстро проводить проверку вручную. Подходящую для любой области применения модульную систему можно встроить прямо в стенку электрошкафа. Благодаря модульной конструкции с возможностью конфигурирования FAME превращается в гибкую систему с самым разнообразным количеством контактов. Таким образом, в вашем распоряжении подходящее решение для любой коммутационной схемы.

Штекерная система контроля FAME защищена от прикосновений в соответствии с классом защиты IP20. Настенный монтаж предусматривает возможность встраивания в дверцу распределительного шкафа. Благодаря этому все необходимые проверки могут быть проведены без манипуляций внутри распределительного шкафа (в области разводки). Это исключает риск внесения изменений или несанкционированного вмешательства. Ядром системы является короткое замыкание преобразователя, которое создается автоматически за счет установленной короткозамыкающей перемычки при извлечении рабочего и контрольного штекеров. Это значительно повышает уровень безопасности при проведении проверки и экономит время.

Система конфигурируется для использования в преобразователях тока и напряжения при помощи принадлежностей системы CLIPLINE complete.

**i** Ваш веб-код: #0131

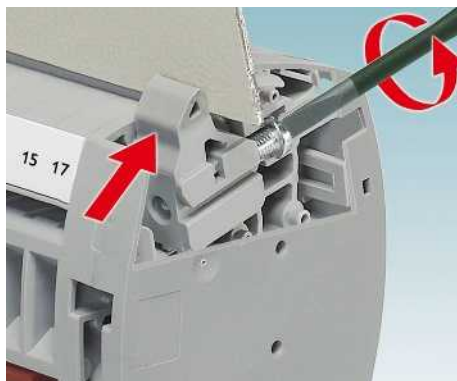
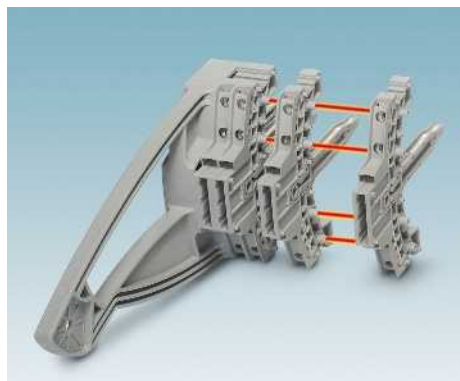

Компактная и модульная конструкция системы позволяет с количеством контактов от 4 до 13 открывает широкие возможности для любой области применения. Как при использовании штекеров, так и контрольных колодок.

Запатентованное настенное крепление отличается прочностью и простотой применения. Значительные отклонения от номинального размера, до 4 мм в вырезе пластины, компенсируются благодаря функции эксцентрика.

Оptionальные вставные перемычки обеспечивают возможность реализации в штекере любых контрольных схем. Контрольные гнезда, расположенные со смещением, позволяют использовать предохранительные контрольные провода даже на самых узких участках.

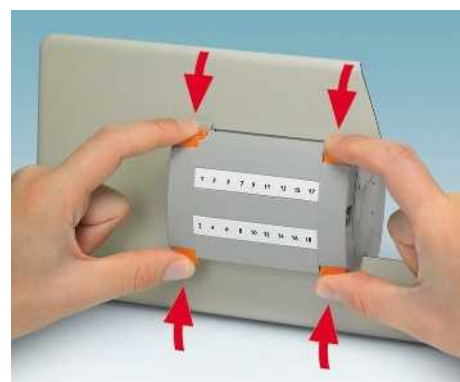
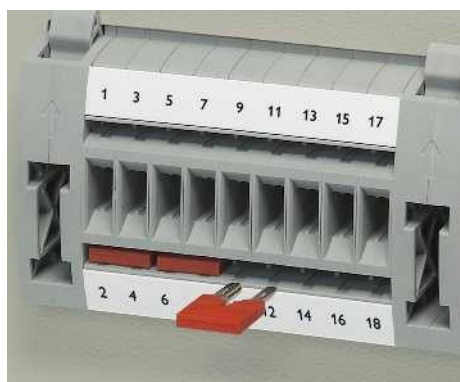

Блок преобразователя на внешней стороне электрощкафа оснащен двумя функциональными отверстиями для установки закорачивающих перемычек.

Помимо двух пазов для маркировки, контрольные колодки для настенного монтажа на внутренней стороне электрощкафа оснащены двумя функциональными отверстиями для создания и заземления нулевой точки.

Прочный фиксатор функционального штекера может быть раскрыт только двумя руками.

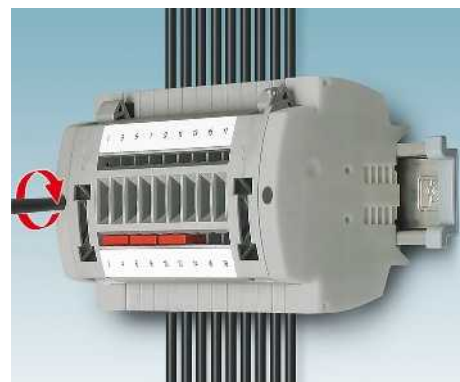

По желанию рабочий штекер может быть опломбирован для защиты от несанкционированных манипуляций. В обычном режиме работы рабочий штекер надежно защищает закорачивающие перемычки и гнезда.

Большая площадь для нанесения обозначений на внешней и внутренней стороне распределительного шкафа обеспечивает возможность четкой маркировки каждого клеммного контакта.

Подготовленные контрольные колодки просто монтируются путем защелкивания адаптера E-UTWE 6 на стандартную монтажную рейку NS 35 с экономией пространства в электрощкафу.

# FAME 1

## Модульная штекерная система контроля с рабочим штекером и закорачиванием преобразователя в контрольной колодке

Коммутационный контакт в контрольной колодке выполнен в виде замыкающего контакта. В нормальном режиме работы с рабочим штекером контакт замкнут.

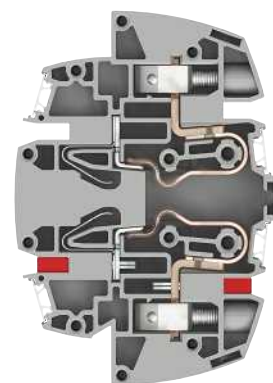

### Нормальный режим

Вспомогательный контакт разомкнут

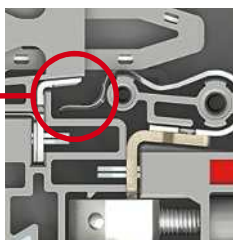

### Закорачивание преобразователя

Вспомогательный контакт замкнут

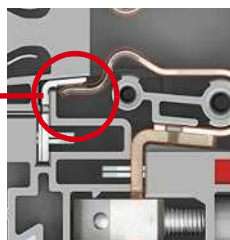

### Режим контроля

Вспомогательный контакт разомкнут

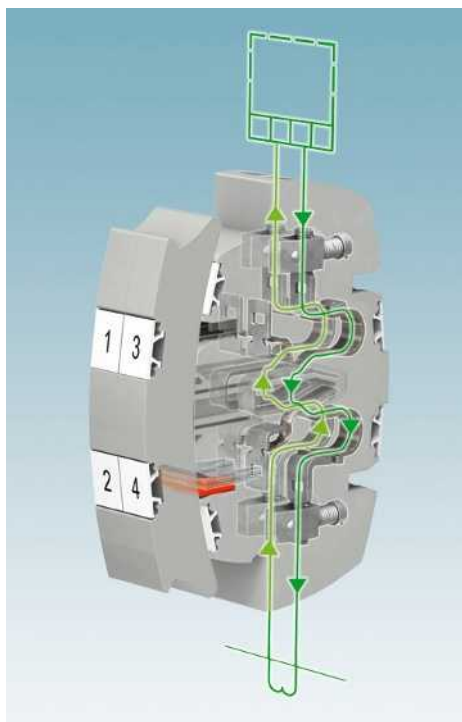
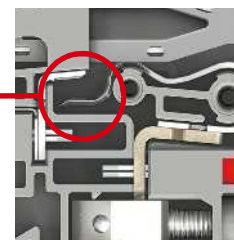

### Нормальный режим

При применении функционального штекера короткое замыкание преобразователя автоматически устраняется, преобразователь готов к безопасной эксплуатации.

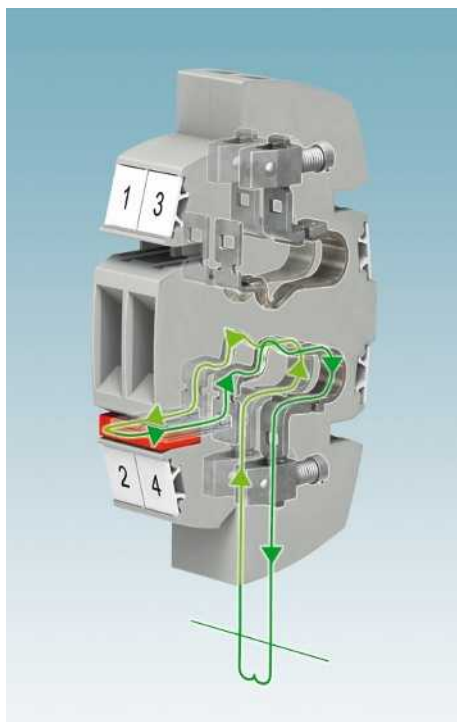

### Закорачивание преобразователя

При извлечении штекера встроенный вспомогательный контакт автоматически создает опережающее короткое замыкание при вставленной короткозамыкающей перемычке.

Подключенные измерительные преобразователи оснащены надежной защитой от повреждений.

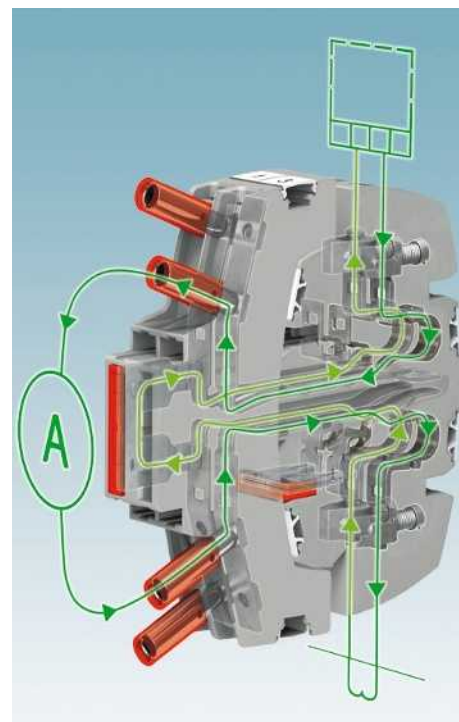

### Режим контроля

При подключении тестового штекера в первую очередь в контакт с токовой цепью вступает подключенный к нему амперметр. После этого короткое замыкание преобразователя автоматически устраняется.

**Защита сети – Пример схемы с коммутационной последовательностью**

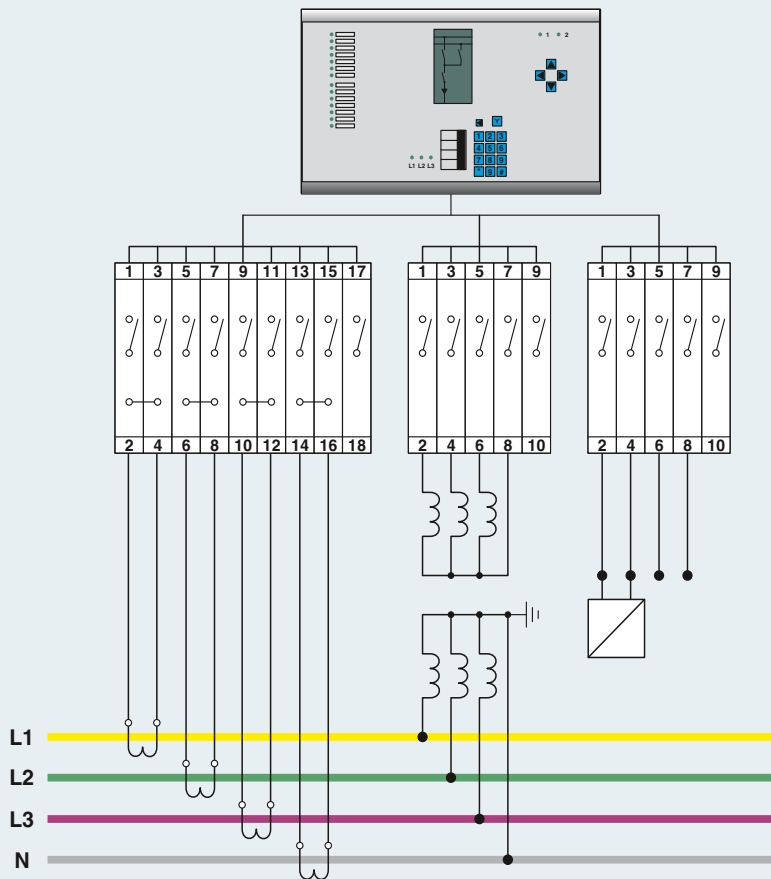

**Контрольная колодка для преобразователя тока**

**Контрольная колодка для преобразователя напряжения**

**Контрольная колодка для сигнальных и пусковых контактов**

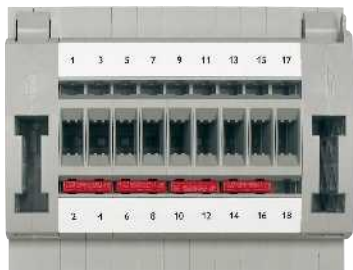

**Контрольная колодка, функциональный штекер, тестовый штекер**

Артикул №	Тип	Необходимое кол-во	Артикул №	Тип	Необходимое кол-во	Артикул №	Тип	Необходимое кол-во
3069064	UTWE 6/8+1	1	3069048	UTWE 6/4+1	1	3069048	UTWE 6/4+1	1
3069297	FWP 8+1	1	3069271	FWP 4+1	1	3069271	FWP 4+1	1
3069242	FTP 8+1	1	3069223	FTP 4+1	1	3069223	FTP 4+1	1

**Перемычка**

3030284	FBS 2-8	4
---------	---------	---



# Решения для отдельных отраслей

## Решения для систем защиты и управления

### Блок измерительного преобразователя, со штекером

#### Примечания:

Описание прочих контрольных адаптеров, гнезд под контрольные штекеры и соединителей для применения с фиксируемыми при помощи винтов гнездами под контрольные штекеры приведено на странице [phoenixcontact.net/products](http://phoenixcontact.net/products).

Графики изменения характеристик предоставляются по запросу.

Создание вырезов в стенках см. на сайте [phoenixcontact.net/products](http://phoenixcontact.net/products).

1) Для стандартных вырезов в стенке в наличии контрольные блоки FAME 6/...BI.

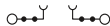

10 (10) мм<sup>2</sup>, 30 А, контрольная колодка, настенный монтаж



30 А, рабочий штекер



#### Максимальные электрические данные

#### Расчетные данные

Расчетное напряжение	[В]	400
Номинальный ток / сечение	[А] / [мм <sup>2</sup> ]	24 / 6
Расчетное сечение	[мм <sup>2</sup> ]	6
Диапазон сечений	AWG	24 - 8

#### Возможности подключения

1-жильн.	[мм <sup>2</sup> ]	0,2 - 10
2-жильный (одинаковые жилы)	[мм <sup>2</sup> ]	0,2 - 2,5
2-жильный гибкий с кабельным наконечником TWIN	[мм <sup>2</sup> ]	-

#### Общие характеристики

Длина снятия изоляции	[мм]	10
Резьба винтов		M4
Момент затяжки	[Нм]	1,5 - 1,8
Момент затяжки настенного крепления	[Нм]	0,8 - 1
Толщина стенок	[мм]	1 - 4
Момент затяжки: винт для контрольного гнезда	[Нм]	-
Изоляционный материал		PA
Класс воспламеняемости согласно UL 94		V0

#### Технические характеристики

I <sub>макс.</sub> [А]	U <sub>макс.</sub> [В]	макс. Ø [мм <sup>2</sup> ]	AWG (UL)
30	400	0,2 - 10	24-8

MЭК 60947-7-1	UL / CUL	CSA	MЭК/ EN 60079-7
---------------	----------	-----	-----------------

	однож.	многож.	Кабельный наконечник с пластмассовой втулкой или без	
	0,2 - 10	0,2 - 10	0,25 - 6	0,25 - 6
	0,2 - 2,5	0,2 - 2,5	0,25 - 1,5	-
	-	-	-	0,5 - 2,5

#### Технические характеристики

I <sub>макс.</sub> [А]	U <sub>макс.</sub> [В]	макс. Ø [мм <sup>2</sup> ]	AWG (UL)
30	400	-	-

MЭК	UL / CUL	CSA	MЭК/ EN 60079-7
-----	----------	-----	-----------------

	однож.	многож.	Кабельный наконечник с пластмассовой втулкой или без	
	-	-	-	-
	-	-	-	-
	-	-	-	-

#### Данные для заказа

Описание	Полюсов	Цвет
Штекерная система контроля, 4-конт.		серый
Штекерная система контроля, 5-конт.		серый
Штекерная система контроля, 5-конт. <sup>1)</sup>		серый
Штекерная система контроля, 6-конт.		серый
Штекерная система контроля, 7-конт.		серый
Штекерная система контроля, 7-конт. <sup>1)</sup>		серый
Штекерная система контроля, 8-конт.		серый
Штекерная система контроля, 9-конт.		серый
Штекерная система контроля, 13-конт.		серый

Тип	I <sub>макс.</sub>	Артикул №	Штук
UTWE 6/3+1		3069047	5
UTWE 6/4+1		3069048	5
UTWE 6/4+1 BI		3070008	5
UTWE 6/5+1		3069049	5
UTWE 6/6+1		3069051	5
UTWE 6/6+1 BI		3069996	5
UTWE 6/7+1		3069065	5
UTWE 6/8+1		3069064	5
UTWE 6/12+1		3069077	5

#### Данные для заказа

Тип	Артикул №	Штук
FWP 3+1	3069270	5
FWP 4+1	3069271	5
FWP 4+1	3069271	5
FWP 5+1	3069272	5
FWP 6+1	3069284	5
FWP 6+1	3069284	5
FWP 7+1	3069298	5
FWP 8+1	3069297	5
FWP 12+1	3069307	5

#### Принадлежности

Переключатель	2	красный
	3	красный
	5	красный
Подготовленная переключатель, с маркировкой	3-полюсн., полюс 1, 3	красный
	4-полюсн., полюс 1, 4	красный
	5-полюсн., полюс 1, 3, 5	красный
	10-полюсн., полюс 1, 4, 7, 10	красный
	Гнездо для щупа тестера, изолированное	бесцветный
красный		
синий		
желтый		
зеленый		
фиолетовый		
черный		
серый		
Вилочный кабельный наконечник, неизолированный согласно DIN 46234	серебристый	
	красный	
Вилочный кабельный наконечник, изолированный, согласно UL	серебристый	
	синий	
Отвертка		

FBS 2-8	24 А	3030284	10
FBS 3-8	24 А	3030297	10
FBS 5-8	24 А	3030310	10
FBS 1/3-8	24 А	3032363	10
FBS 1/4-8	24 А	3032376	10
FBS 1/3/5-8	24 А	3032389	10
FBS 1/4/7/10-8	24 А	3032402	10
SF-SL 0,8X4,0-100		1212551	10

#### Принадлежности

UC-TM 8, UC-TM 8 или ZB 8 (см. каталог 3)		
UC-TM 8, UC-TM 8 или ZB 8 (см. каталог 3)		





### Адаптер для монтажной рейки



Клеммные блоки в сборе позволяют снизить затраты на монтаж и хранение. В ассортименте клеммные блоки для выполнения любых функций.

- Адаптеры для несущих реек оснащены прочным металлическим основанием
- Надежное соединение с монтажной рейкой путем привинчивания.

		Данные для заказа		
Описание	Цвет	Тип	Артикул №	Штук
Адаптер для монтажной рейки	серый	E-UTWE 6	3069055	10

### Крышки

- Защитный профиль AP RSC-T монтируется с внутренней стороны электрощита над контрольной колодкой FAME 1
- Защита клеммных винтов от манипулирования
- Монтаж держателя защитного профиля APH-UTWE 6 путем простого подсоединения к контрольной колодке справа и слева.



		Данные для заказа			Данные для заказа		
Описание	Цвет	Тип	Артикул №	Штук	Тип	Артикул №	Штук
Защитный профиль, длина 1 м	прозрачный	AP RSC-T	3059139	10	APH-UTWE 6	3069056	10
Держатель защитного профиля, для защелкивания, с возможностью опломбирования	серый						

**Кабельная стяжка для закрепления контрольных проводников**

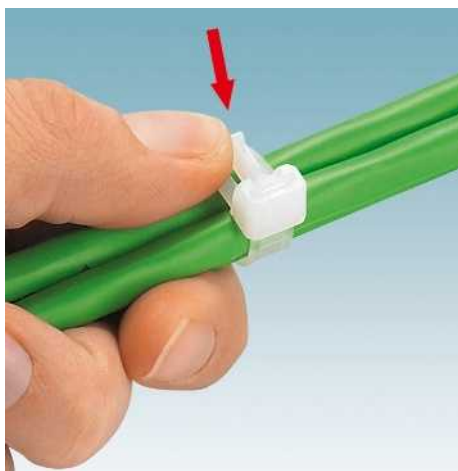

- При помощи кабельных стяжек WT-D HF 7,5x200 можно просто закреплять контрольные проводники на контрольном штекере FAME 1 FTP
- Для этого просто привинчивается цоколь кабельной стяжки к ручке. Для этого ослабляется винт ручки и затем закрепляется вместе с цоколем



		Данные для заказа		
Описание	Цвет	Тип	Артикул №	Штук
Описание кабельной стяжки, для кабельных стяжек шириной до 9 мм, привинчиваемое, отверстие для крепления 5 мм, размеры: 14,6 x 22 мм	прозрачный	WT-BASE HF 9	3240704	100
Кабельная стяжка, макс. диаметр пучка проводов [мм] / мин. прочность на разрыв [Н]	прозрачный	WT-D HF 7,5X200	3240712	100

**Цветные гнезда для щупа тестера PSBJ ...**



- Безопасные контрольные проводники 4 мм с жесткой изоляцией согласно EN 61010–031 CAT III и CAT IV до 1000 В могут кодироваться с учетом цветов
- Дополнительные контрольные проводники в сборе с кольцевыми и вилочными наконечниками (см. принадлежности на стр. 602) могут быть закреплены с контрольными гнездами.



		Данные для заказа		
Описание	Цвет	Тип	Артикул №	Штук
Гнездо для щупа тестера, изолированное	бесцветный	PSBJ-URTK 6 FARBLOS	3026450	10
	красный	PSBJ-URTK 6 RD	3026719	10
	синий	PSBJ-URTK 6 BU	3026434	10
	желтый	PSBJ-URTK 6 YE	3026405	10
	зеленый	PSBJ-URTK 6 GN	3026418	10
	фиолетовый	PSBJ-URTK 6 VT	3026421	10
	черный	PSBJ-URTK 6 BK	3026447	10
	серый	PSBJ-URTK 6 GY	3026612	10
	коричневый	PSBJ-URTK 6 BN	3026971	10
	белый	PSBJ-URTK 6 WH	3026448	10

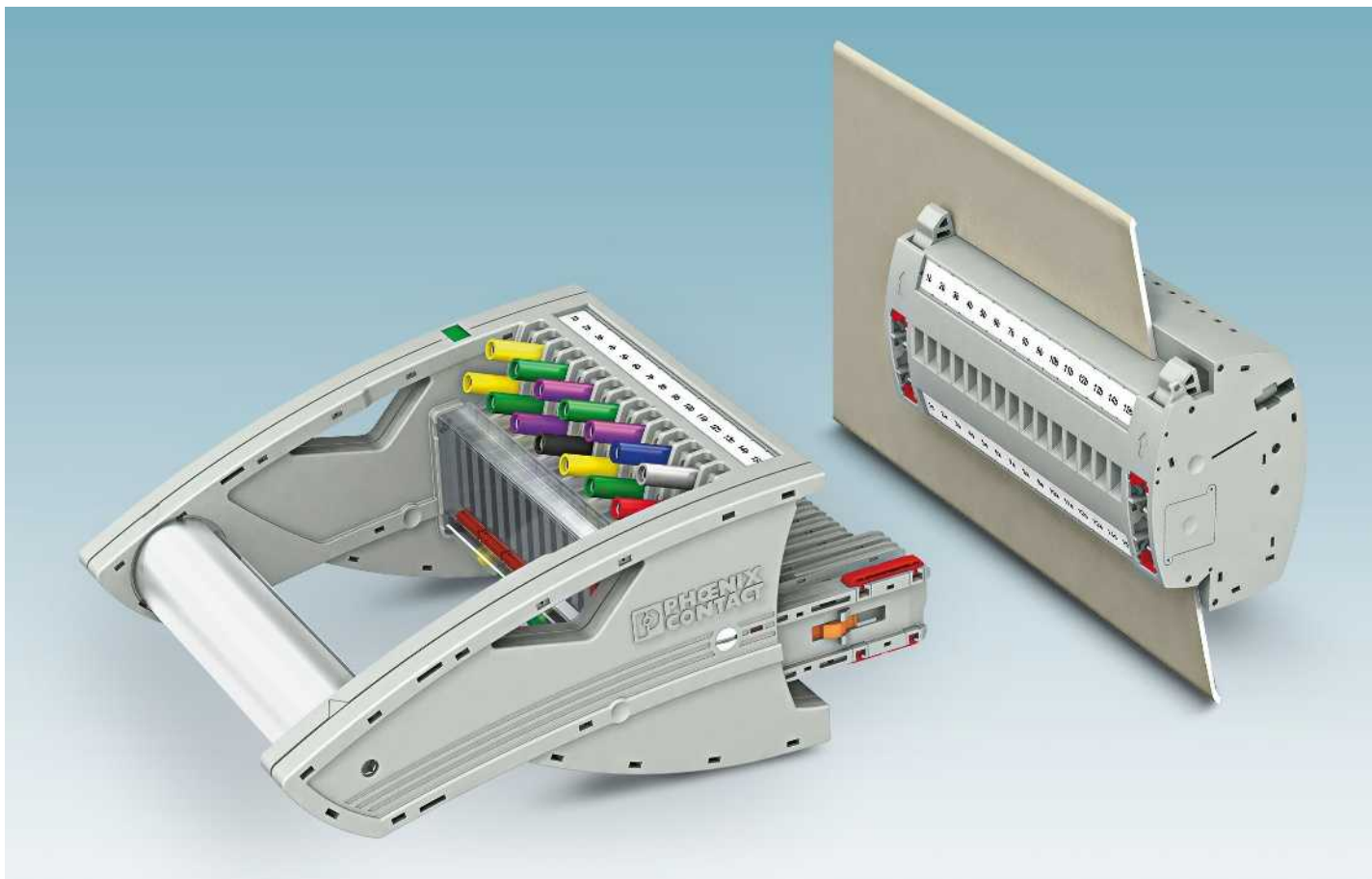

FAME 2, штекерная система контроля без рабочего штекера, объединяет сложные коммутационные операции по функциональному контролю преобразователей тока и напряжения, а также пускового и сигнального контактов в одном компактном блоке. Система работает по принципу размыкания. Рабочий штекер не требуется. Автоматическая функция закорачивания преобразователя обеспечивается с помощью вставных перемычек в контрольном штекере.

**i** Ваш веб-код: #0131



Контрольный штекер полностью вставлен и надежно закреплен, в окне индикатора виден красный цвет. Все контрольные контакты подключены в соответствии со схемой.



Вращающаяся ручка поворачивается вверх до упора, в окне индикатора виден желтый цвет. Контрольные контакты с короткими контактными язычками (например, преобразователь тока) снова подсоединены к устройству защиты.

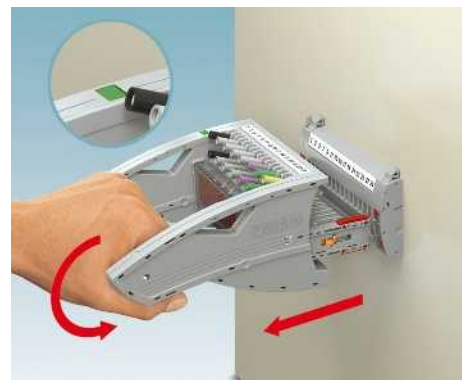

Поворотная ручка возвращается в исходное положение. Механически возможно полное извлечение штекера. Окошко индикатора зеленое.



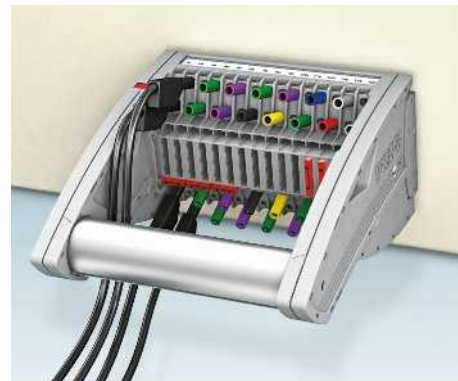
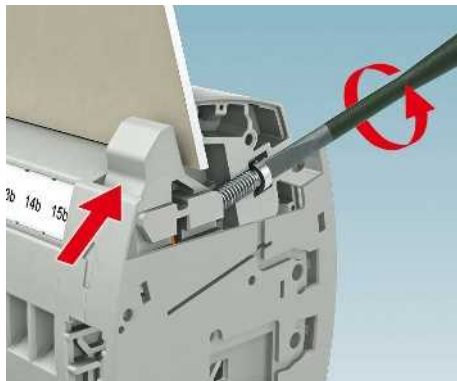

Запрограммированные процедуры короткого замыкания и коммутации требуют равномерного введения и извлечения контрольного штекера. Механизм поворотной ручки позволяет избежать неопределенных коммутационных состояний.

Запатентованное настенное крепление отличается прочностью и простотой применения. Значительные отклонения от номинального размера, до 4 мм в вырезе пластины, компенсируются благодаря функции эксцентрика.

Расположенные со смещением контрольные гнезда позволяют применять контрольные проводники в ограниченном пространстве в соответствии с CAT III и CAT IV/1000В по EN 61010-031.

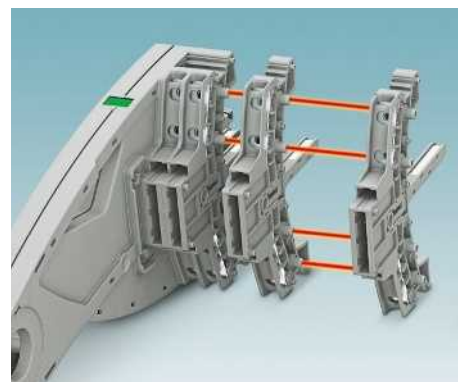
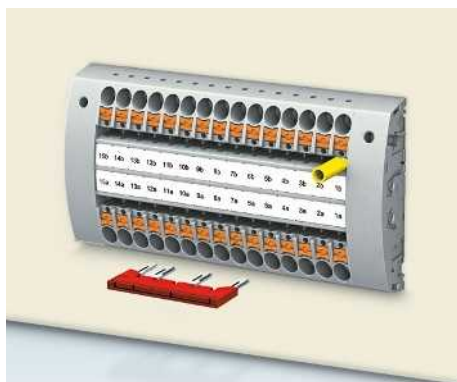

Контрольные колодки FAME выполнены с IP20. Заглушки без коммутирующей функции могут быть вставлены и опломбированы. Прочный фиксатор может быть раскрыт только двумя руками.

Контрольные колодки для настенного монтажа имеют на внутренней стороне, наряду с двумя пазами для табличек, также два (а вариант для несущей рейки - шесть) функциональных отверстия для создания и заземления нулевой точки.

Компактная и модульная конструкция системы позволяет с количеством контактов от 4 до 25 открывает широкие возможности для любой области применения. Как при использовании штекеров, так и контрольных колодок.

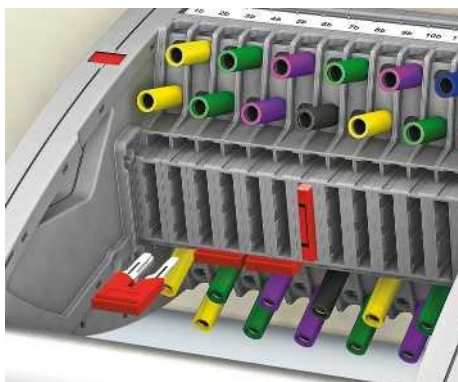

Контрольный штекер имеет контрольные контакты 4 мм и функциональные отверстия между ними. В горизонтальном положении - в качестве опережающего короткозамыкающего шунтирования, в вертикальном - как проходное соединение в штекере.

Кодировочные профили применяются пользователем в зависимости от области использования. Соответствующие VDE варианты изделий имеют заводскую кодировку. Так обеспечивается наибольшая безопасность.

Все приложения, в которых не требуется проверка с закрытой дверцей, а также открытый монтаж на стойке можно реализовать при помощи исполнения для несущей рейки. Точки подключения и контактные зоны обслуживаются с одной стороны.



## FAME 2

# Модульная штекерная система контроля без рабочего штекера и закорачивания преобразователя в контрольном штекере

Коммутационный контакт в контрольной колодке выполнен в виде размыкающего контакта. В нормальном режиме работы контакт замкнут.

Благодаря функции открывания системы FAME 2 при нормальном режиме работы нет необходимости в дополнительном рабочем штекере.

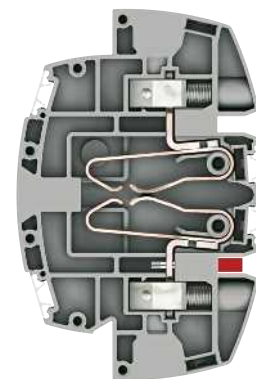

### Нормальный режим

Замкнутый коммутационный контакт

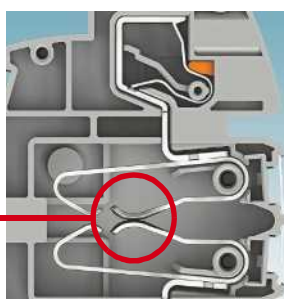

### Закорачивание преобразователя

Опережающее закорачивание при помощи вспомогательного контакта

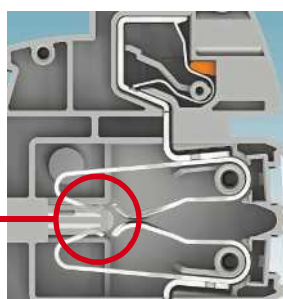

### Режим контроля

Подключение коммутационного контакта посредством гнезда контрольного штекера

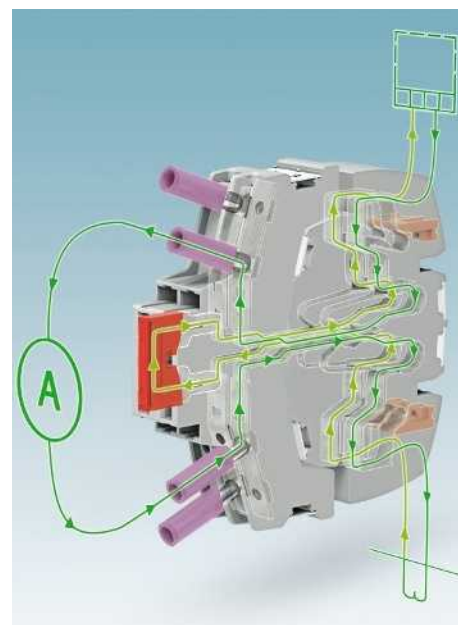
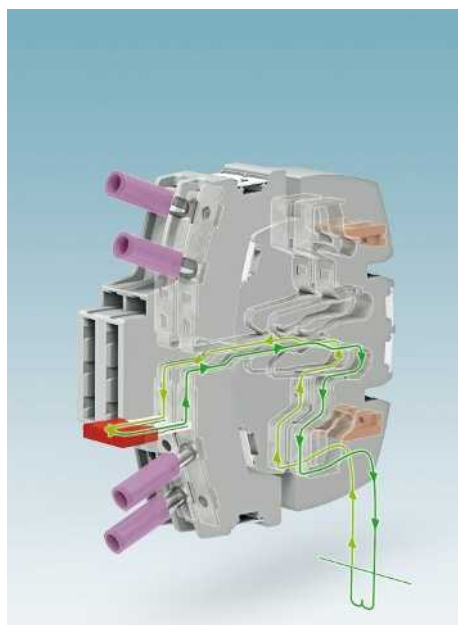
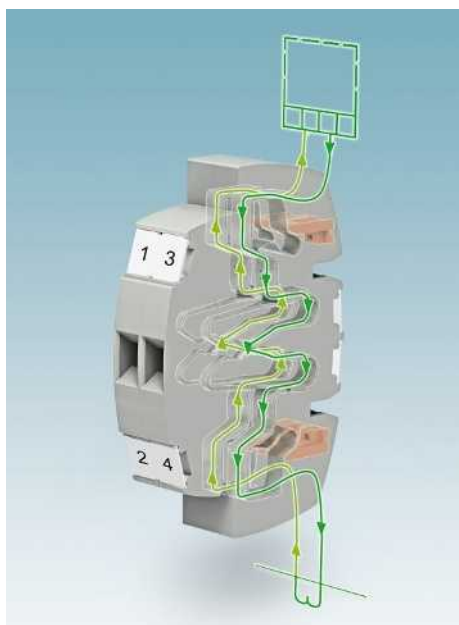
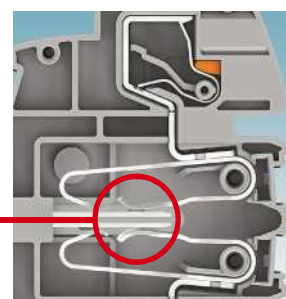

### Нормальный режим

При нормальном режиме работы нет необходимости в дополнительном рабочем штекере, измерительный преобразователь работает надежно. При желании зону подключения можно закрыть заглушкой для защиты от несанкционированного доступа.

### Закорачивание преобразователя

В случае замены устройства защиты или при проведении проверки реле преобразователь тока просто замыкается накоротко при помощи поперечной штекерной перемычки с опережением разделения сигнала.

Подключенные измерительные преобразователи оснащены надежной защитой от повреждений.

### Режим контроля

При использовании продольной штекерной перемычки в контрольном штекере можно без перебоев включать в цепь контрольное оборудование, используя контрольные гнезда 4 мм.

**Защита сети — пример коммутации с заземлением нейтрали в контрольной колодке**

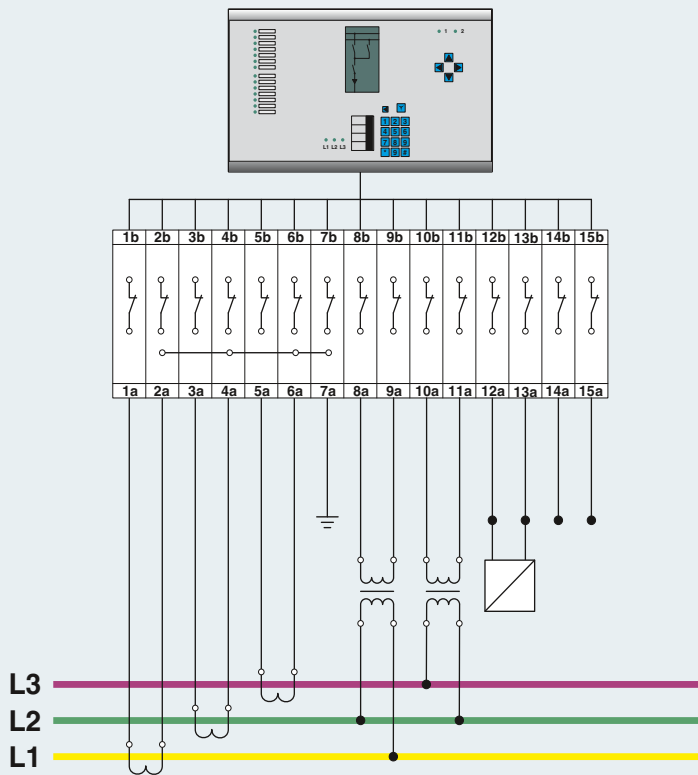

**Контрольная колодка для монтажа на рейку, с преобразователем тока, напряжения и сигналов**

**Контрольный штекер с преобразователями тока, напряжения и сигналов**

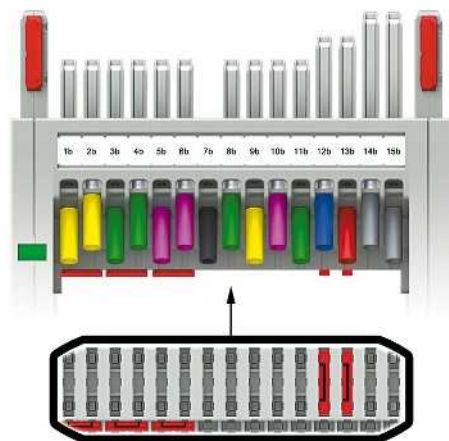
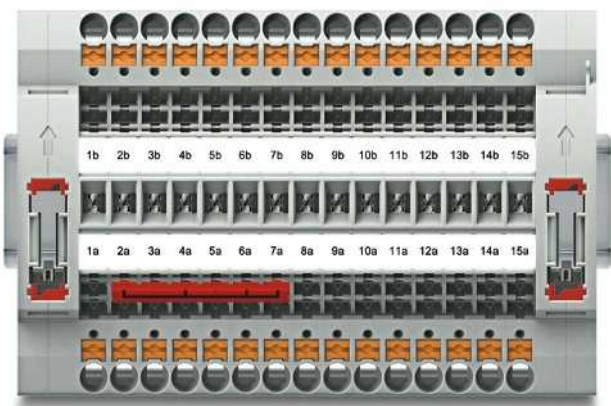

Контрольная колодка, заглушка		
Артикул №	Тип	Необходимое кол-во
3069864	PTRE 6-2/15	1
3069886	FBP 2/15	1

Контрольный штекер		
Артикул №	Тип	Необходимое кол-во
3001693	FTPR 2/15	1

Перемычка		
Артикул №	Тип	Необходимое кол-во
3032470	FBS 6-8	1

Перемычка		
Артикул №	Тип	Необходимое кол-во
3030284	FBS 2-8	3
3032363	FBS 1/3-8	2

### Контрольная колодка, с зажимами push-in или винтовыми зажимами



Модульная система контроля измерительных преобразователей FAME обеспечивает возможность быстрого и безопасного выполнения всех задач по их проверке. Замыкание преобразователя накоротко и включение в цепь тестера производится автоматически при вставлении.

- Контрольные колодки для преобразователей тока и напряжения универсальны в применении
- Контрольную колодку можно устанавливать в дверцу электрошкафа или на несущую рейку
- Сигналы и статусные сообщения могут быть скомбинированы в одной контрольной колодке
- Правильная коммутационная последовательность при извлечении контрольного штекера обеспечивается блокировкой и механическим приводом в поворотной ручке
- Все контрольные сигналы подключаются при помощи защищенных от прикосновения безопасных контрольных проводов (CAT III и CAT IV/1000 V согласно EN 61010-031)
- Все представленные варианты могут быть оснащены кодировкой для подходящего контрольного штекера
- Нулевые точки преобразователей тока можно с легкостью создать на задней стороне контрольной колодки при помощи штекерных перемычек FBS ...
- Подходящие принадлежности описаны, начиная со стр. 605

Примечания:
Создание вырезов в стенках см. на сайте phoenixcontact.net/products.
Перемычки других типов показаны на стр. 606.
1) Графики зависимости параметров от температуры предоставляются по запросу.
2) Импульсное испытательное напряжение 5 кВ.

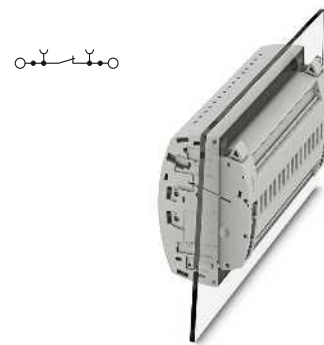

6 (10) мм<sup>2</sup>, 30 A, 4 ... 25-конт. контрольная колодка, для настенного монтажа, зажим push-in



Максимальные электрические данные	
<b>Расчетные данные</b>	
Расчетное напряжение [В]	400 <sup>2)</sup>
Номинальный ток / сечение [А] / [мм <sup>2</sup> ]	24 <sup>1)</sup> / 6
Расчетное сечение [мм <sup>2</sup> ]	6
Диапазон сечений AWG	20 - 8
<b>Возможности подключения</b>	
1-жильн. [мм <sup>2</sup> ]	0,5 - 10
2-жильный (одинаковые жилы) [мм <sup>2</sup> ]	-
2-жильный гибкий с кабельным наконечником TWIN [мм <sup>2</sup> ]	-
Сечение проводников, подключаемых без инструмента [мм <sup>2</sup> ]	1 - 10
<b>Общие характеристики</b>	
Длина снятия изоляции [мм]	12
Резьба винтов	-
Момент затяжки [Нм]	-
Момент затяжки настенного крепления [Нм]	0,8 - 1
Толщина стенок [мм]	1 - 4
Изоляционный материал	PA
Класс воспламеняемости согласно UL 94	V0

Технические характеристики			
I <sub>макс.</sub> [А]	U <sub>макс.</sub> [В]	макс. Ø [мм <sup>2</sup> ]	AWG (UL)
30	400 <sup>2)</sup>	0,5 - 10	20-8
МЭК 60947-7-1	UL / CUL	CSA	МЭК/ EN 60079-7
однок.	многож.	Кабельный наконечник с пластмассовой втулкой или без	
0,5 - 10	0,5 - 6	0,5 - 6	0,5 - 6
-	-	-	-
-	-	-	0,5 - 1,5
1 - 10	-	1 - 6	1 - 6

Описание	Цвет
Контрольная колодка, 4-конт.	серый
5-полюсн.	серый
6-полюсн.	серый
7-полюсн.	серый
8-полюсн.	серый
9-полюсн.	серый
10-полюсн.	серый
11-конт.	серый
12-полюсн.	серый
13-конт.	серый
14-полюсн.	серый
15-полюсн.	серый
16-конт.	серый
17-полюсн.	серый
18-конт.	серый
19-полюсн.	серый
20-полюсн.	серый
21-полюсн.	серый
22-полюсн.	серый
23-конт.	серый
24-конт.	серый
25-полюсн.	серый

Данные для заказа		
Тип	Артикул №	Штук
PTWE 6-2/4	3069827	1
PTWE 6-2/5	3069828	1
PTWE 6-2/6	3069829	1
PTWE 6-2/7	3069830	1
PTWE 6-2/8	3069831	1
PTWE 6-2/9	3069832	1
PTWE 6-2/10	3069833	1
PTWE 6-2/11	3069834	1
PTWE 6-2/12	3069835	1
PTWE 6-2/13	3069836	1
PTWE 6-2/14	3069837	1
PTWE 6-2/15	3069838	1
PTWE 6-2/16	3069839	1
PTWE 6-2/17	3069840	1
PTWE 6-2/18	3069841	1
PTWE 6-2/19	3069842	1
PTWE 6-2/20	3069843	1
PTWE 6-2/21	3069844	1
PTWE 6-2/22	3069845	1
PTWE 6-2/23	3069846	1
PTWE 6-2/24	3069847	1
PTWE 6-2/25	3069848	1

Защитный профиль, длина 1 м	прозрачный
Держатель защитного профиля, защелкивается и пломбируется	серый
Защитный профиль, длина 1 м	прозрачный
Держатель защитного профиля, пломбируемый, для защитного профиля AP-ME	серый
Держатель защитного профиля, для AP-ME	серый
Отвертна	

Принадлежности		
AP RSC-T	3059139	10
APH-UTWE 6-2	3069057	10
SF-SL 0,8X4,0-100	1212551	10

Маркировка бонового паза

UC-TM 8, UCT-TM 8, ZB 8 или TMT (EX9,5)R (см. каталог 3)

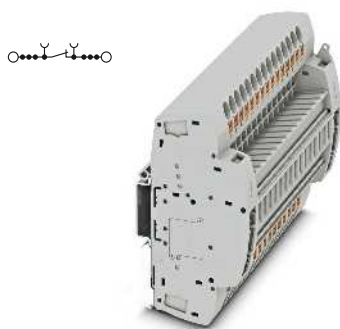

6 (10) мм<sup>2</sup>, 30 А, 4 ... 25-конт. контрольная колодка, установка на монтажную рейну, зажим push-in

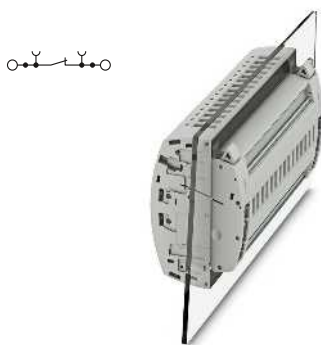

10 (10) мм<sup>2</sup>, 30 А, 4 ... 25-конт. контрольная колодка, для настенного монтажа, винтовой зажим



10 (10) мм<sup>2</sup>, 30 А, 4 ... 25-конт. контрольная колодка, установка на монтажную рейну, винтовой зажим



Технические характеристики			
I <sub>макс.</sub> [А]	U <sub>макс.</sub> [В]	макс. Ø [мм <sup>2</sup> ]	AWG (UL)
30	400 <sup>2)</sup>	0,5 - 10	20-8
MЭН 60947-7-1			
MЭН	UL / CUL	CSA	MЭН/ EN 60079-7
400 <sup>2)</sup>	300	300	-
24 <sup>1)</sup> / 6	10	10 / -	-
6	-	-	-
20 - 8	20-8	20-8	-
однoж.	мнoгoж.	Кабельный наконечник с пластмассовой втулкой или без	
0,5 - 10	0,5 - 6	0,5 - 6	0,5 - 6
-	-	-	-
-	-	-	0,5 - 1,5
1 - 10	-	1 - 6	1 - 6
12	-	-	-
-	-	-	-
-	-	-	-
-	-	-	-
-	-	-	-
PA	-	-	-
V0	-	-	-

Технические характеристики			
I <sub>макс.</sub> [А]	U <sub>макс.</sub> [В]	макс. Ø [мм <sup>2</sup> ]	AWG (UL)
30	400 <sup>2)</sup>	0,2 - 10	24-8
MЭН 60947-7-1			
MЭН	UL / CUL	CSA	MЭН/ EN 60079-7
400 <sup>2)</sup>	300	300	-
24 <sup>1)</sup> / 6	10	10 / -	-
6	-	-	-
24 - 8	24-8	24-8	-
однoж.	мнoгoж.	Кабельный наконечник с пластмассовой втулкой или без	
0,2 - 10	0,2 - 10	0,25 - 6	0,25 - 6
0,2 - 2,5	0,2 - 2,5	0,25 - 1,5	-
-	-	-	0,5 - 2,5
-	-	-	-
12	-	-	-
M4	-	-	-
1,5 - 1,8	-	-	-
0,8 - 1	-	-	-
1 - 4	-	-	-
PA	-	-	-
V0	-	-	-

Технические характеристики			
I <sub>макс.</sub> [А]	U <sub>макс.</sub> [В]	макс. Ø [мм <sup>2</sup> ]	AWG (UL)
30	400 <sup>2)</sup>	0,2 - 10	24-8
MЭН 60947-7-1			
MЭН	UL / CUL	CSA	MЭН/ EN 60079-7
400 <sup>2)</sup>	300	300	-
24 <sup>1)</sup> / 6	10	10 / -	-
6	-	-	-
24 - 8	24-8	24-8	-
однoж.	мнoгoж.	Кабельный наконечник с пластмассовой втулкой или без	
0,2 - 10	0,2 - 10	0,25 - 6	0,25 - 6
0,2 - 2,5	0,2 - 2,5	0,25 - 1,5	-
-	-	-	0,5 - 2,5
-	-	-	-
10	-	-	-
M4	-	-	-
1,5 - 1,8	-	-	-
-	-	-	-
-	-	-	-
PA	-	-	-
V0	-	-	-

Данные для заказа		
Тип	Артикул №	Штук
PTRE 6-2/4	3069849	1
PTRE 6-2/5	3069850	1
PTRE 6-2/6	3069851	1
PTRE 6-2/7	3069852	1
PTRE 6-2/8	3069853	1
PTRE 6-2/9	3069854	1
PTRE 6-2/10	3069855	1
PTRE 6-2/11	3069860	1
PTRE 6-2/12	3069861	1
PTRE 6-2/13	3069862	1
PTRE 6-2/14	3069863	1
PTRE 6-2/15	3069864	1
PTRE 6-2/16	3069865	1
PTRE 6-2/17	3069866	1
PTRE 6-2/18	3069867	1
PTRE 6-2/19	3069868	1
PTRE 6-2/20	3069869	1
PTRE 6-2/21	3069870	1
PTRE 6-2/22	3069871	1
PTRE 6-2/23	3069872	1
PTRE 6-2/24	3069873	1
PTRE 6-2/25	3069874	1

Данные для заказа		
Тип	Артикул №	Штук
UTWE 6-2/4	3069650	1
UTWE 6-2/5	3069651	1
UTWE 6-2/6	3069652	1
UTWE 6-2/7	3069654	1
UTWE 6-2/8	3069655	1
UTWE 6-2/9	3069656	1
UTWE 6-2/10	3069658	1
UTWE 6-2/11	3069659	1
UTWE 6-2/12	3069660	1
UTWE 6-2/13	3069662	1
UTWE 6-2/14	3069663	1
UTWE 6-2/15	3069664	1
UTWE 6-2/16	3069666	1
UTWE 6-2/17	3069667	1
UTWE 6-2/18	3069668	1
UTWE 6-2/19	3069672	1
UTWE 6-2/20	3069673	1
UTWE 6-2/21	3069800	1
UTWE 6-2/22	3069801	1
UTWE 6-2/23	3069802	1
UTWE 6-2/24	3069803	1
UTWE 6-2/25	3069804	1

Данные для заказа		
Тип	Артикул №	Штук
UTRE 6-2/4	3069805	1
UTRE 6-2/5	3069806	1
UTRE 6-2/6	3069807	1
UTRE 6-2/7	3069808	1
UTRE 6-2/8	3069809	1
UTRE 6-2/9	3069810	1
UTRE 6-2/10	3069811	1
UTRE 6-2/11	3069812	1
UTRE 6-2/12	3069813	1
UTRE 6-2/13	3069814	1
UTRE 6-2/14	3069815	1
UTRE 6-2/15	3069816	1
UTRE 6-2/16	3069817	1
UTRE 6-2/17	3069818	1
UTRE 6-2/18	3069819	1
UTRE 6-2/19	3069820	1
UTRE 6-2/20	3069821	1
UTRE 6-2/21	3069822	1
UTRE 6-2/22	3069823	1
UTRE 6-2/23	3069824	1
UTRE 6-2/24	3069825	1
UTRE 6-2/25	3069826	1

Принадлежности			
AP-ME	METER	3034361	10
APH-ME		3034374	10
APT-ME		3034358	10
SF-SL 0,8X4,0-100		1212551	10

Принадлежности			
AP RSC-T		3059139	10
APH-UTWE 6-2		3069057	10
SF-SL 0,8X4,0-100		1212551	10

Принадлежности			
AP-ME	METER	3034361	10
APH-ME		3034374	10
APT-ME		3034358	10
SF-SL 0,8X4,0-100		1212551	10

UC-TM 8, UCT-TM 8, ZB 8 или TMT (EX9,5)R (см. каталог 3)

UC-TM 8, UCT-TM 8, ZB 8 или TMT (EX9,5)R (см. каталог 3)

UC-TM 8, UCT-TM 8, ZB 8 или TMT (EX9,5)R (см. каталог 3)



## Решения для систем защиты и управления

Контрольный штекер, с несколькими контактами и конфигурируемыми контактными поверхностями FTPR ... и FTP ...

– Контрольные штекеры просто конфигурируются в разделе изделия на сайте [phoenixcontact.net/products](http://phoenixcontact.net/products) и заказываются одним щелчком мыши

– Для заказа по факсу или электронной почте, пожалуйста, используйте данные заказа, указанные в примере заказа на следующей странице

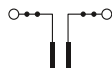

24 А, контрольный штекер с поворотной ручкой, контрольные гнезда 4 мм

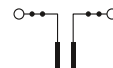

24 А, контрольный штекер без поворотной ручки, контрольное гнездо 4 мм



Технические характеристики				
Максимальные электрические данные	I <sub>макс.</sub> [А]	U <sub>макс.</sub> [В]	макс. Ø [мм <sup>2</sup> ]	AWG (UL)
	24	400	0,5 - 2,5	-
Расчетные данные	МЭК	UL / CUL	CSA	МЭК/ EN 60079-7
Расчетное напряжение [В]	400	-	-	-
Номинальный ток / сечение [А] / [мм <sup>2</sup> ]	24 / 2,5	-	-	-
Расчетное сечение [мм <sup>2</sup> ]	6	-	-	-
Диапазон сечений AWG	20 - 14	-	-	-
Возможности подключения	однож.	многож.	Кабельный наконечник с пластмассовой втулкой или без	
1-жилын. [мм <sup>2</sup> ]	-	0,5 - 2,5	-	-
Общие характеристики	0,5 - 0,6			
Момент затяжки: винт для контрольного гнезда [Нм]	0,5 - 0,6			
Изоляционный материал	PA			
Класс воспламеняемости согласно UL 94	V0			



Технические характеристики				
Максимальные электрические данные	I <sub>макс.</sub> [А]	U <sub>макс.</sub> [В]	макс. Ø [мм <sup>2</sup> ]	AWG (UL)
	24	400	0,5 - 2,5	-
Расчетные данные	МЭК	UL / CUL	CSA	МЭК/ EN 60079-7
Расчетное напряжение [В]	400	-	-	-
Номинальный ток / сечение [А] / [мм <sup>2</sup> ]	24 / 2,5	-	-	-
Расчетное сечение [мм <sup>2</sup> ]	6	-	-	-
Диапазон сечений AWG	20 - 14	-	-	-
Возможности подключения	однож.	многож.	Кабельный наконечник с пластмассовой втулкой или без	
1-жилын. [мм <sup>2</sup> ]	-	0,5 - 2,5	-	-
Общие характеристики	0,5 - 0,6			
Момент затяжки: винт для контрольного гнезда [Нм]	0,5 - 0,6			
Изоляционный материал	PA			
Класс воспламеняемости согласно UL 94	V0			

### Данные для заказа

Описание	Цвет	Тип	Артикул №	Штук
<b>Тестовые штекеры</b>	серый	FTPR-2/4	3001681	1
5-полюсн.	серый	FTPR-2/5	3001683	1
6-полюсн.	серый	FTPR-2/6	3001684	1
7-полюсн.	серый	FTPR-2/7	3001685	1
8-полюсн.	серый	FTPR-2/8	3001686	1
9-полюсн.	серый	FTPR-2/9	3001687	1
10-полюсн.	серый	FTPR-2/10	3001688	1
11-конт.	серый	FTPR-2/11	3001689	1
12-полюсн.	серый	FTPR-2/12	3001690	1
13-конт.	серый	FTPR-2/13	3001691	1
14-полюсн.	серый	FTPR-2/14	3001692	1
15-полюсн.	серый	FTPR-2/15	3001693	1
16-конт.	серый	FTPR-2/16	3001694	1
17-полюсн.	серый	FTPR-2/17	3001696	1
18-конт.	серый	FTPR-2/18	3001697	1
19-полюсн.	серый	FTPR-2/19	3001698	1
20-полюсн.	серый	FTPR-2/20	3001699	1
21-полюсн.	серый	FTPR-2/21	3001700	1
22-полюсн.	серый	FTPR-2/22	3001701	1
23-конт.	серый	FTPR-2/23	3001702	1
24-конт.	серый	FTPR-2/24	3001703	1
25-полюсн.	серый	FTPR-2/25	3001704	1

### Принадлежности

Вилочный кабельный наконечник, изолированный, согласно UL	красный	C-FCI 1,5/M3	3240032	100
	синий	C-FCI 2,5/M3	3240037	100
Нольцевой кабельный наконечник, изолированный, согласно UL	красный	C-RCI 1,5/M3	3240016	100
	синий	C-RCI 2,5/M3	3240021	100

### Маркировка

UC-TM 8, UCT-TM 8, ZB 8 или TMT (EX9,5)R (см. каталог 3)

### Данные для заказа

Описание	Цвет	Тип	Артикул №	Штук
<b>Тестовые штекеры</b>	серый	FTP-2/4	3001706	1
5-полюсн.	серый	FTP-2/5	3001707	1
6-полюсн.	серый	FTP-2/6	3001708	1
7-полюсн.	серый	FTP-2/7	3001709	1
8-полюсн.	серый	FTP-2/8	3001710	1
9-полюсн.	серый	FTP-2/9	3001711	1
10-полюсн.	серый	FTP-2/10	3001712	1
11-конт.	серый	FTP-2/11	3001713	1
12-полюсн.	серый	FTP-2/12	3001714	1
13-конт.	серый	FTP-2/13	3001715	1
14-полюсн.	серый	FTP-2/14	3001716	1
15-полюсн.	серый	FTP-2/15	3001717	1
16-конт.	серый	FTP-2/16	3001719	1
17-полюсн.	серый	FTP-2/17	3001720	1
18-конт.	серый	FTP-2/18	3001722	1
19-полюсн.	серый	FTP-2/19	3001723	1
20-полюсн.	серый	FTP-2/20	3001724	1
21-полюсн.	серый	FTP-2/21	3001725	1
22-полюсн.	серый	FTP-2/22	3001726	1
23-конт.	серый	FTP-2/23	3001727	1
24-конт.	серый	FTP-2/24	3001728	1
25-полюсн.	серый	FTP-2/25	3001729	1

### Принадлежности

Вилочный кабельный наконечник, изолированный, согласно UL	красный	C-FCI 1,5/M3	3240032	100
	синий	C-FCI 2,5/M3	3240037	100
Нольцевой кабельный наконечник, изолированный, согласно UL	красный	C-RCI 1,5/M3	3240016	100
	синий	C-RCI 2,5/M3	3240021	100

UC-TM 8, UCT-TM 8, ZB 8 или TMT (EX9,5)R (см. каталог 3)



**Пример заказа: Сборный контрольный штекер с функцией поворота**

Для правильного заказа необходимо определить, с какой точки начинается отсчет. Она определяется, когда окно определения статуса находится на левой стороне при виде сверху. Тогда полюс 1 расположен слева. Каждый полюс контрольного штекера описывается выбираемой характеристикой язычка контакта. Возможны следующие характеристики:

- S** короткий язычок контакта, серый
- M** средний язычок контакта, серый
- L** длинный язычок контакта, серый
- LGN** длинный язычок контакта, зеленый
- N** без язычка контакта, серый

Каждый полюс с язычком контакта поставляется в сборе с двумя серыми гнездами контрольного штекера.

**Пример заказа:** 15-полюсный контрольный штекер с поворотной ручкой заказывается в следующей конфигурации:

- Полюс 1 короткий язычок контакта, серый
- Полюс 2 короткий язычок контакта, серый
- Полюс 3 короткий язычок контакта, серый
- Полюс 4 короткий язычок контакта, серый
- Полюс 5 короткий язычок контакта, серый
- Полюс 6 короткий язычок контакта, серый
- Полюс 7 короткий язычок контакта, серый
- Полюс 8 без язычка контакта, серый
- Полюс 9 без язычка контакта, серый
- Полюс 10 средний язычок контакта, серый
- Полюс 11 средний язычок контакта, серый
- Полюс 12 средний язычок контакта, серый
- Полюс 13 средний язычок контакта, серый
- Полюс 14 длинный язычок контакта, зеленый
- Полюс 15 длинный язычок контакта, зеленый

**Данные заказа для этого примера заказа выглядят следующим образом:**

Артикул №	Полюс 1	Полюс 2	Полюс 3	Полюс 4	Полюс 5	Полюс 6	Полюс 7	Полюс 8	Полюс 9	Полюс 10	Полюс 11	Полюс 12	Полюс 13	Полюс 14	Полюс 15
3001693	S	S	S	S	S	S	S	N	N	M	M	M	M	LGN	LGN

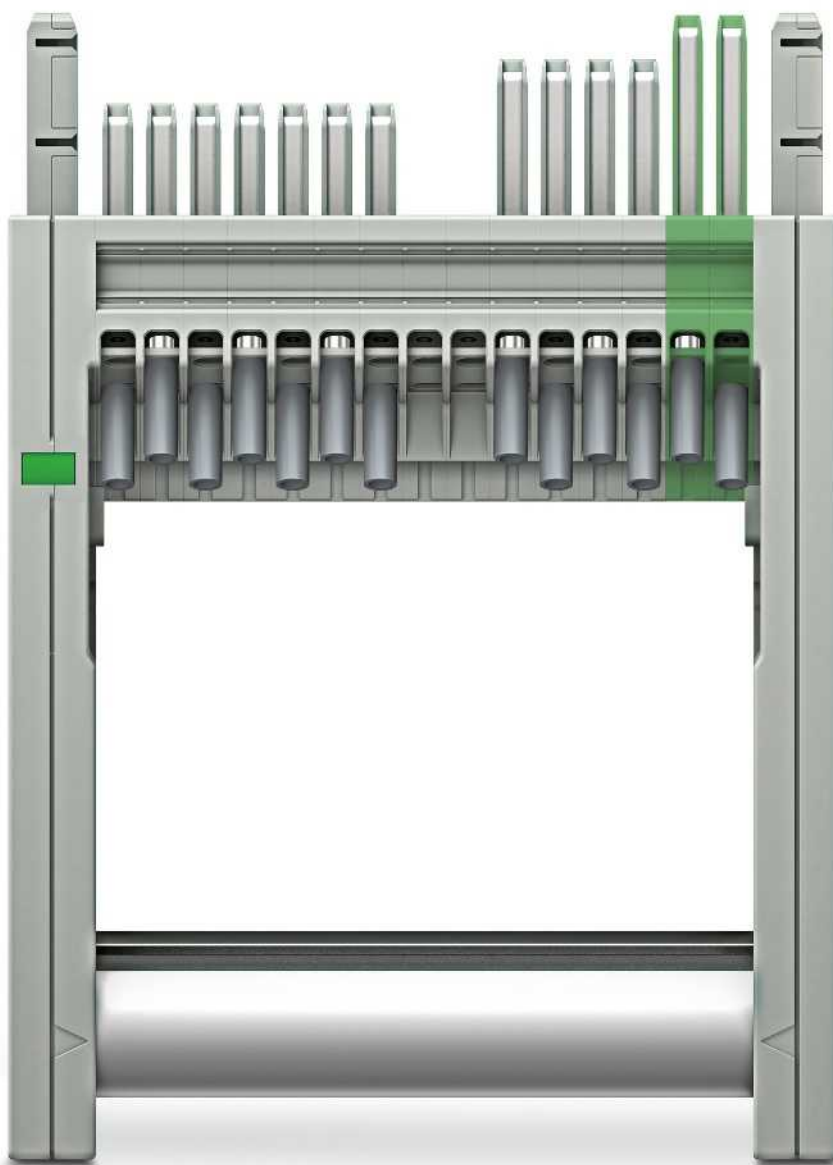

## Решения для систем защиты и управления

### Контрольный штекер обслужива- ния, заглушка FBP-2/...

- Сервисный контрольный штекер в исполнении с количеством контактов от 1 до 4 без бокового фланца
- Свободное позиционирование на контрольной колодке для специальных задач измерения
- Дополнительное оснащение переключателями и контрольными гнездами
- В нормальном режиме работы заглушка является защитой контрольной колодки и опционально может быть опломбирована

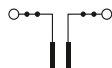

Сервисный штекер, кол-во контактов от 1 до 4



Заглушка 4 ... 25-полюсная



Максимальные электрические данные	
Расчетное напряжение	[В] 400
Номинальный ток / сечение	[А] / [мм²] 24 / 2,5
Расчетное сечение	[мм²] 6
Диапазон сечений	AWG 20 - 14
Возможности подключения	
1-жильн.	[мм²] -
Общие характеристики	
Момент затяжки: винт для контрольного гнезда	[Нм] 0,5 - 0,6
Изоляционный материал	PA
Класс воспламеняемости согласно UL 94	V0

Технические характеристики			
I <sub>макс.</sub> [А]	U <sub>макс.</sub> [В]	макс. Ø [мм²]	AWG (UL)
24	400	0,5 - 2,5	-
МЭК	UL / CUL	CSA	МЭК/ EN 60079-7
однож.	многож.	Кабельный наконечник с пластмассовой втулкой или без	-
-	0,5 - 2,5	-	-

Технические характеристики				
			макс. Ø [мм²]	AWG (UL)
			-	-
МЭК	UL / CUL	CSA	МЭК/ EN 60079-7	
- / -	-	-	-	-
однож.	многож.	Кабельный наконечник с пластмассовой втулкой или без	-	-
-	-	-	-	-

Описание	Цвет
Сервисный контрольный штекер, 1-конт., с контрольными гнездами	красный
2-конт., без контрольных гнезд	красный
3-конт., без контрольных гнезд	красный
4-конт., без контрольных гнезд	красный
Заглушка, 4-конт.	серый
5-полюсн.	серый
6-полюсн.	серый
7-полюсн.	серый
8-полюсн.	серый
9-полюсн.	серый
10-полюсн.	серый
11-конт.	серый
12-полюсн.	серый
13-конт.	серый
14-полюсн.	серый
15-полюсн.	серый
16-конт.	серый
17-полюсн.	серый
18-конт.	серый
19-полюсн.	серый
20-полюсн.	серый
21-полюсн.	серый
22-полюсн.	серый
23-конт.	серый
24-конт.	серый
25-полюсн.	серый
Разделительный штекер, 1-конт.	зеленый

Данные для заказа		
Тип	Артикул №	Штук
FTP-2/1 SERVICE	3069469	1
FTP-2/2 SERVICE	3069464	1
FTP-2/3 SERVICE	3069465	1
FTP-2/4 SERVICE	3069468	1
FIP-3/1 SERVICE	3069921	1

Данные для заказа		
Тип	Артикул №	Штук
FBP-2/4	3069875	1
FBP-2/5	3069876	1
FBP-2/6	3069877	1
FBP-2/7	3069878	1
FBP-2/8	3069879	1
FBP-2/9	3069880	1
FBP-2/10	3069881	1
FBP-2/11	3069882	1
FBP-2/12	3069883	1
FBP-2/13	3069884	1
FBP-2/14	3069885	1
FBP-2/15	3069886	1
FBP-2/16	3069887	1
FBP-2/17	3069888	1
FBP-2/18	3069889	1
FBP-2/19	3069890	1
FBP-2/20	3069891	1
FBP-2/21	3069892	1
FBP-2/22	3069893	1
FBP-2/23	3069894	1
FBP-2/24	3069895	1
FBP-2/25	3069896	1

Маркировка бокового паза
--------------------------

Принадлежности
UC-TM 8, UCT-TM 8, ZB 8 или TMT (EX9,5)R (см. каталог 3)

Принадлежности
UC-TM 8, UCT-TM 8, ZB 8 или TMT (EX9,5)R (см. каталог 3)

### Комплект кодировочных профилей PC...-TRI



- Комплект кодировочных профилей позволяет сочетать контрольные колодки и штекеры в зависимости от приложения
- Так гарантируется высочайшая безопасность всех задач контроля



#### Общие характеристики

Материал  
Класс воспламеняемости согласно UL 94

#### Технические характеристики

PA  
V0

#### Данные для заказа

Описание	Цвет
Комплект кодировочных профилей, для контрольной колодки	красный
Комплект кодировочных профилей, для контрольных штекеров FTP-2 и FTPR-2 и заглушек FBP-2	красный

Тип	Артикул №	Штук
PC-UTWE-TRI	3069897	50
PC-FTP-TRI	3069898	50

### Цветные гнезда для щупа тестера PSBJ ...

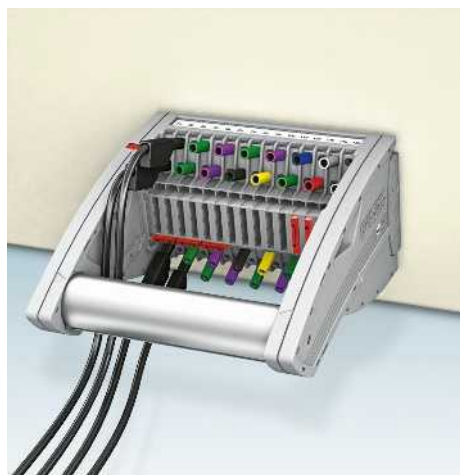

- Безопасные контрольные проводники 4 мм с жесткой изоляцией согласно EN 61010-031 CAT III и CAT IV до 1000 В могут кодироваться с учетом цветов
- Дополнительные контрольные проводники в сборе с кольцевыми и вилочными наконечниками (см. принадлежности на стр. 602) могут быть закреплены с контрольными гнездами.



#### Данные для заказа

Описание	Цвет
Гнездо для щупа тестера, изолированное	бесцветный красный синий желтый зеленый фиолетовый черный серый коричневый белый

Тип	Артикул №	Штук
PSBJ-URTK 6 FARBLOS	3026450	10
PSBJ-URTK 6 RD	3026719	10
PSBJ-URTK 6 BU	3026434	10
PSBJ-URTK 6 YE	3026405	10
PSBJ-URTK 6 GN	3026418	10
PSBJ-URTK 6 VT	3026421	10
PSBJ-URTK 6 BK	3026447	10
PSBJ-URTK 6 GY	3026612	10
PSBJ-URTK 6 BN	3026971	10
PSBJ-URTK 6 WH	3026448	10

### Вставная перемычка, красная, шаг 8,2 мм, FBS ...

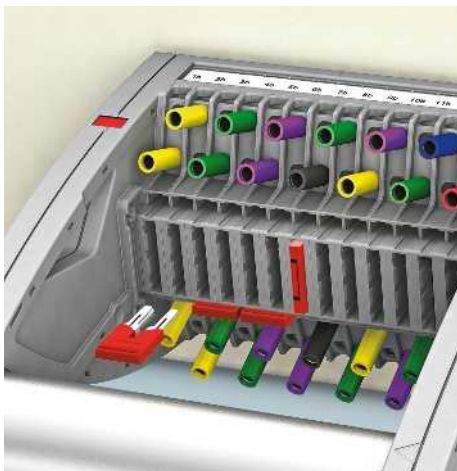

– Вставные перемычки FBS ...-8 используются для шунтирования, в качестве перемычки нулевой точки, а также в сочетании с клеммным блоком PE для создания заземления на клеммной колодке

При использовании перемычек вместе с системой контрольных штекеров FAME максимальный допустимый ток шунтирования составляет 24 А.



Описание
<b>Перемычка</b>
2-полюсн.
3-полюсн.
4-полюсн.
5-полюсн.
6-полюсн.
10-полюсн.

Данные для заказа		
Тип	Артикул №	Штук
FBS 2-8	3030284	10
FBS 3-8	3030297	10
FBS 4-8	3030307	10
FBS 5-8	3030310	10
FBS 6-8	3032470	10
FBS 10-8	3030323	10

### Штекерная перемычка с приспособлением для извлечения и без него, красная, шаг 8,2 мм, FBSRH ...

– Перемычки FBSRH ...-8 оснащены влитым приспособлением для извлечения, что делает их удобными в применении для выполнения индивидуальных задач по шунтированию без инструментов. Например, так можно создать короткое замыкание преобразователя в разделительных клеммах измерительных преобразователей

При использовании перемычек вместе с системой контрольных штекеров FAME максимальный допустимый ток шунтирования составляет 24 А.



Штекерная перемычка, с приспособлением для извлечения и без него

Описание
<b>Вставная перемычка, с приспособлением для извлечения</b>
2-полюсн.
3-полюсн.
4-полюсн.
<b>Перемычка</b>
2-полюсн.
3-полюсн.
4-полюсн.
5-полюсн.
10-полюсн.
16-конт.

Данные для заказа		
Тип	Артикул №	Штук
FBSRH 2-8	3033802	10
FBSRH 3-8	3033803	10
FBSRH 4-8	3033804	10
FBSR 2-8	3033808	10
FBSR 3-8	3001597	10
FBSR 4-8	3000585	10
FBSR 5-8	3033809	10
FBSR 10-8	3001599	10
FBSR 16-8	3033816	10

**Подготовленная перемычка, красная, шаг 8,2 мм**

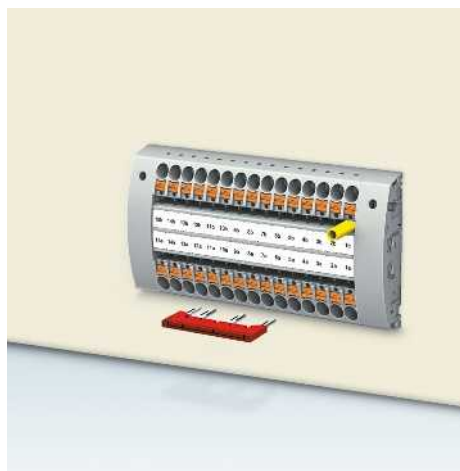

- Вставные звездообразные перемычки или перемычки с пропуском полюсов могут быть заказаны подготовленными без дополнительных затрат
- На перемычки наносятся надписи, служащие однозначному обозначению пропускаемых полюсов

При использовании перемычек вместе с системой контрольных штекеров FAME максимальный допустимый ток шунтирования составляет 24 А.



Описание
Подготовленная перемычка, с маркировкой
3-полюсн., полюс 1, 3
4-полюсн., полюс 1, 4
5-полюсн., полюс 1, 3, 5
10-полюсн., полюс 1, 4, 7, 10

Данные для заказа		
Тип	Артикул №	Штук
FBS 1/3-8	3032363	10
FBS 1/4-8	3032376	10
FBS 1/3/5-8	3032389	10
FBS 1/4/7/10-8	3032402	10

**Защитные профили для контрольных штекеров или установленной на монтажной рейке контрольной колодке**



- Защитный профиль AP-FTP предотвращает непреднамеренное внесение изменений в схему контрольного штекера с перемычками нейтрали, проходными и короткозамыкающими перемычками
- Для монтажа слегка открутить боковое винтовое крепление штекера и вставить профиль
- Для установленной на несущую рейку контрольной колодки используется

держатель защитного профиля APH-ME вместе с крышкой AP-ME



Общие характеристики	
Материал	ПВХ
Описание	Цвет
Защитный профиль, длина 1 м	прозрачный
Защитный профиль, длина 1 м	прозрачный
Защитный профиль, длина 1 м	прозрачный
Держатель защитного профиля, пломбируемый, для защитного профиля AP-ME	серый
Держатель защитного профиля, защелкивается и пломбируется	серый

Технические характеристики		
ПВХ		
Данные для заказа		
Тип	Артикул №	Штук
AP-FTP METER	3069899	1
AP-ME METER	3034361	10
AP RSC-T	3059139	10
APH-ME	3034374	10
APH-UTWE 6-2	3069057	10



### Контрольные колодки и контрольные штекеры, кодировка VDE

#### Примечания:

Создание вырезов в стенках см. на сайте phoenixcontact.net/products.

Коммутационные схемы контрольных штекеров приведены на сайте phoenixcontact.net/products.

1) Графики зависимости параметров от температуры предоставляются по запросу.

2) Импульсное испытательное напряжение 5 кВ.

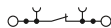

6 (10) мм<sup>2</sup>, 30 А, контрольная колодка, для настенного монтажа, кодировка VDE

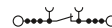

6 (10) мм<sup>2</sup>, 30 А, контрольная колодка, для монтажа на несущую рейку, кодировка VDE



#### Технические характеристики

Максимальные электрические данные		I <sub>макс.</sub> [А]	U <sub>макс.</sub> [В]	макс. Ø [мм <sup>2</sup> ]	AWG (UL)
		30	400 <sup>2)</sup>	0,5 - 10	20-8
Расчетные данные		МЭК 60947-7-1			
		МЭК	UL / CUL	CSA	МЭК/ EN 60079-7
Расчетное напряжение	[В]	400 <sup>2)</sup>	300	300	-
Номинальный ток / сечение	[А] / [мм <sup>2</sup> ]	24 <sup>1)</sup> / 6	10	10 / -	-
Расчетное сечение	[мм <sup>2</sup> ]	6	-	-	-
Диапазон сечений	AWG	20 - 8	20-8	20-8	-
Возможности подключения		Кабельный наконечник с пластмассовой втулкой или без			
		однож.	многож.		
1-жилын.	[мм <sup>2</sup> ]	0,5 - 10	0,5 - 6	0,5 - 6	0,5 - 6
2-жильный гибкий с кабельным наконечником TWIN	[мм <sup>2</sup> ]	-	-	-	0,5 - 1,5
Сечение проводников, подключаемых без инструмента	[мм <sup>2</sup> ]	1 - 10	-	1 - 6	1 - 6
Общие характеристики					
Длина снятия изоляции	[мм]	12			
Момент затяжки настенного крепления	[Нм]	0,8 - 1			
Толщина стенок	[мм]	1 - 4			
Момент затяжки: винт для контрольного гнезда	[Нм]	-			
Изоляционный материал		PA			
Класс воспламеняемости согласно UL 94		V0			

#### Технические характеристики

Максимальные электрические данные		I <sub>макс.</sub> [А]	U <sub>макс.</sub> [В]	макс. Ø [мм <sup>2</sup> ]	AWG (UL)
		30	400 <sup>2)</sup>	0,5 - 10	20-8
Расчетные данные		МЭК 60947-7-1			
		МЭК	UL / CUL	CSA	МЭК/ EN 60079-7
Расчетное напряжение	[В]	400 <sup>2)</sup>	300	300	-
Номинальный ток / сечение	[А] / [мм <sup>2</sup> ]	24 <sup>1)</sup> / 6	10	10 / -	-
Расчетное сечение	[мм <sup>2</sup> ]	6	-	-	-
Диапазон сечений	AWG	20 - 8	20-8	20-8	-
Возможности подключения		Кабельный наконечник с пластмассовой втулкой или без			
		однож.	многож.		
1-жилын.	[мм <sup>2</sup> ]	0,5 - 10	0,5 - 6	0,5 - 6	0,5 - 6
2-жильный гибкий с кабельным наконечником TWIN	[мм <sup>2</sup> ]	-	-	-	0,5 - 1,5
Сечение проводников, подключаемых без инструмента	[мм <sup>2</sup> ]	1 - 10	-	1 - 6	1 - 6
Общие характеристики					
Длина снятия изоляции	[мм]	12			
Момент затяжки настенного крепления	[Нм]	-			
Толщина стенок	[мм]	-			
Момент затяжки: винт для контрольного гнезда	[Нм]	-			
Изоляционный материал		PA			
Класс воспламеняемости согласно UL 94		V0			

#### Данные для заказа

Описание	Цвет	Тип	Артикул №	Штук
Зажим push-in, A7	серый	PTWE 6-2/A7	3069436	1
B7	серый	PTWE 6-2/B7	3069437	1
E7	серый	PTWE 6-2/E7	3069438	1
A14	серый	PTWE 6-2/A14	3069439	1
B14	серый	PTWE 6-2/B14	3069440	1
C14	серый	PTWE 6-2/C14	3069441	1
B19	серый	PTWE 6-2/B19	3069442	1
C19	серый	PTWE 6-2/C19	3069443	1
D19	серый	PTWE 6-2/D19	3069444	1
F19	серый	PTWE 6-2/F19	3069445	1
G19	серый	PTWE 6-2/G19	3069446	1
H19	серый	PTWE 6-2/H19	3069447	1
I19	серый	PTWE 6-2/I19	3069448	1
Винтовой зажим, A7	серый	UTWE 6-2/A7	3069410	1
B7	серый	UTWE 6-2/B7	3069411	1
E7	серый	UTWE 6-2/E7	3069412	1
A14	серый	UTWE 6-2/A14	3069413	1
B14	серый	UTWE 6-2/B14	3069414	1
C14	серый	UTWE 6-2/C14	3069415	1
B19	серый	UTWE 6-2/B19	3069416	1
C19	серый	UTWE 6-2/C19	3069417	1
D19	серый	UTWE 6-2/D19	3069418	1
F19	серый	UTWE 6-2/F19	3069419	1
G19	серый	UTWE 6-2/G19	3069420	1
H19	серый	UTWE 6-2/H19	3069421	1
I19	серый	UTWE 6-2/I19	3069422	1
Сервисный контрольный штекер, 1-конт., с контрольными гнездами	красный			

#### Данные для заказа

Описание	Цвет	Тип	Артикул №	Штук
Зажим push-in, A7	серый	PTRE 6-2/A7	3069449	1
B7	серый	PTRE 6-2/B7	3069450	1
E7	серый	PTRE 6-2/E7	3069451	1
A14	серый	PTRE 6-2/A14	3069452	1
B14	серый	PTRE 6-2/B14	3069453	1
C14	серый	PTRE 6-2/C14	3069454	1
B19	серый	PTRE 6-2/B19	3069455	1
C19	серый	PTRE 6-2/C19	3069456	1
D19	серый	PTRE 6-2/D19	3069457	1
F19	серый	PTRE 6-2/F19	3069458	1
G19	серый	PTRE 6-2/G19	3069459	1
H19	серый	PTRE 6-2/H19	3069460	1
I19	серый	PTRE 6-2/I19	3069461	1
Винтовой зажим, A7	серый	UTRE 6-2/A7	3069423	1
B7	серый	UTRE 6-2/B7	3069424	1
E7	серый	UTRE 6-2/E7	3069425	1
A14	серый	UTRE 6-2/A14	3069426	1
B14	серый	UTRE 6-2/B14	3069427	1
C14	серый	UTRE 6-2/C14	3069428	1
B19	серый	UTRE 6-2/B19	3069429	1
C19	серый	UTRE 6-2/C19	3069430	1
D19	серый	UTRE 6-2/D19	3069431	1
F19	серый	UTRE 6-2/F19	3069432	1
G19	серый	UTRE 6-2/G19	3069433	1
H19	серый	UTRE 6-2/H19	3069434	1
I19	серый	UTRE 6-2/I19	3069435	1
Сервисный контрольный штекер, 1-конт., с контрольными гнездами	красный			



24 А, контрольный штекер, с поворотной ручкой, кодировка VDE

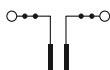

24 А, контрольный штекер, со стандартной ручкой, кодировка VDE



Заглушка, с возможностью опломбирования, кодировка VDE



Технические характеристики			
I <sub>макс.</sub> [А]	U <sub>макс.</sub> [В]	макс. Ø [мм <sup>2</sup> ]	AWG (UL)
24	400	0,5 - 2,5	-
МЭК	UL / CUL	CSA	МЭК/ EN 60079-7
400	-	-	-
24 / 2,5	-	-	-
6	-	-	-
20 - 14	-	-	-
однож.	многож.	Кабельный наконечник с пластмассовой втулкой или без	
-	0,5 - 2,5	-	-
-	-	-	-
-	-	-	-
0,5 - 0,6	-	-	-
PA	-	-	-
V0	-	-	-

Технические характеристики			
I <sub>макс.</sub> [А]	U <sub>макс.</sub> [В]	макс. Ø [мм <sup>2</sup> ]	AWG (UL)
24	400	0,5 - 2,5	-
МЭК	UL / CUL	CSA	МЭК/ EN 60079-7
400	-	-	-
24 / 2,5	-	-	-
6	-	-	-
20 - 14	-	-	-
однож.	многож.	Кабельный наконечник с пластмассовой втулкой или без	
-	0,5 - 2,5	-	-
-	-	-	-
-	-	-	-
0,5 - 0,6	-	-	-
PA	-	-	-
V0	-	-	-

Технические характеристики			
I <sub>макс.</sub> [А]	U <sub>макс.</sub> [В]	макс. Ø [мм <sup>2</sup> ]	AWG (UL)
-	-	-	-
МЭК	UL / CUL	CSA	МЭК/ EN 60079-7
-	-	-	-
- / -	-	-	-
-	-	-	-
-	-	-	-
однож.	многож.	Кабельный наконечник с пластмассовой втулкой или без	
-	-	-	-
-	-	-	-
-	-	-	-
PA	-	-	-
V0	-	-	-

Данные для заказа		
Тип	Артикул №	Штук
FTP-2/A7	3069484	1
FTP-2/B7	3069485	1
FTP-2/E7	3069486	1
FTP-2/A14	3069487	1
FTP-2/B14	3069488	1
FTP-2/C14	3069489	1
FTP-2/B19	3069490	1
FTP-2/C19	3069491	1
FTP-2/D19	3069492	1
FTP-2/F19	3069493	1
FTP-2/G19	3069494	1
FTP-2/H19	3069495	1
FTP-2/I19	3069496	1
FTP-2/A7	3069484	1
FTP-2/B7	3069485	1
FTP-2/E7	3069486	1
FTP-2/A14	3069487	1
FTP-2/B14	3069488	1
FTP-2/C14	3069489	1
FTP-2/B19	3069490	1
FTP-2/C19	3069491	1
FTP-2/D19	3069492	1
FTP-2/F19	3069493	1
FTP-2/G19	3069494	1
FTP-2/H19	3069495	1
FTP-2/I19	3069496	1

Данные для заказа		
Тип	Артикул №	Штук
FTP-2/A7	3069470	1
FTP-2/B7	3069471	1
FTP-2/E7	3069472	1
FTP-2/A14	3069474	1
FTP-2/B14	3069475	1
FTP-2/C14	3069476	1
FTP-2/B19	3069477	1
FTP-2/C19	3069478	1
FTP-2/D19	3069479	1
FTP-2/F19	3069480	1
FTP-2/G19	3069481	1
FTP-2/H19	3069482	1
FTP-2/I19	3069483	1
FTP-2/A7	3069470	1
FTP-2/B7	3069471	1
FTP-2/E7	3069472	1
FTP-2/A14	3069474	1
FTP-2/B14	3069475	1
FTP-2/C14	3069476	1
FTP-2/B19	3069477	1
FTP-2/C19	3069478	1
FTP-2/D19	3069479	1
FTP-2/F19	3069480	1
FTP-2/G19	3069481	1
FTP-2/H19	3069482	1
FTP-2/I19	3069483	1
FTP-2/I SERVICE	3069469	1

Данные для заказа		
Тип	Артикул №	Штук
FBP-2/A7	3069497	1
FBP-2/B7	3069498	1
FBP-2/E7	3069499	1
FBP-2/A14	3069500	1
FBP-2/B14	3069501	1
FBP-2/C14	3069502	1
FBP-2/B19	3069503	1
FBP-2/C19	3069504	1
FBP-2/D19	3069671	1
FBP-2/F19	3069675	1
FBP-2/G19	3069676	1
FBP-2/H19	3069677	1
FBP-2/I19	3069678	1
FBP-2/A7	3069497	1
FBP-2/B7	3069498	1
FBP-2/E7	3069499	1
FBP-2/A14	3069500	1
FBP-2/B14	3069501	1
FBP-2/C14	3069502	1
FBP-2/B19	3069503	1
FBP-2/C19	3069504	1
FBP-2/D19	3069671	1
FBP-2/F19	3069675	1
FBP-2/G19	3069676	1
FBP-2/H19	3069677	1
FBP-2/I19	3069678	1

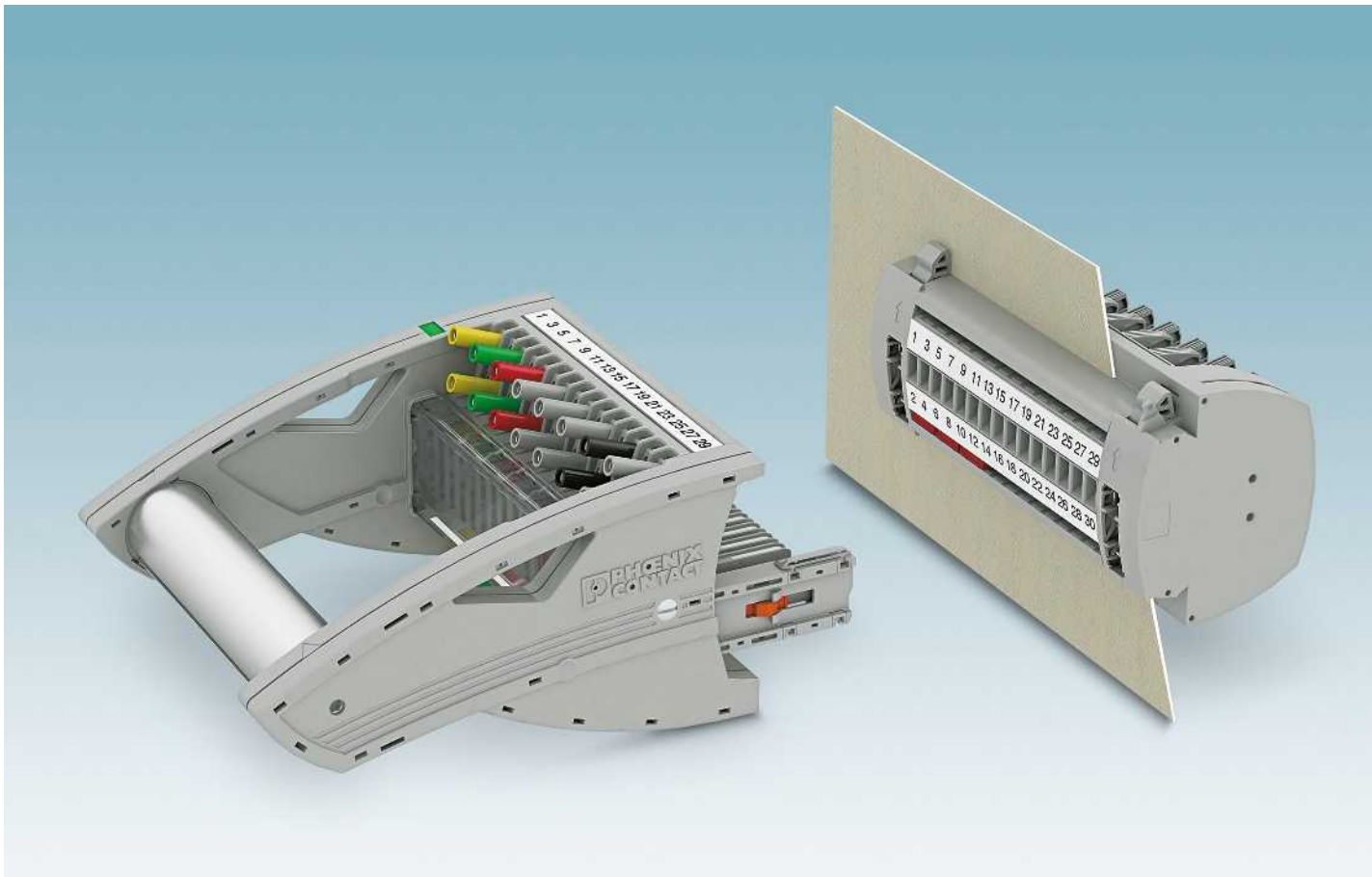

FAME 3 объединяет сложные коммутационные операции по функциональному контролю преобразователей тока и напряжения, а также пускового и сигнального контактов в отдельные компактные блоки. Система работает по принципу размыкания. Рабочий штекер не требуется. Автоматическая функция закорачивания преобразователя обеспечивается с помощью вставных перемычек в контрольной колодке.

**i** Ваш веб-код: #0131

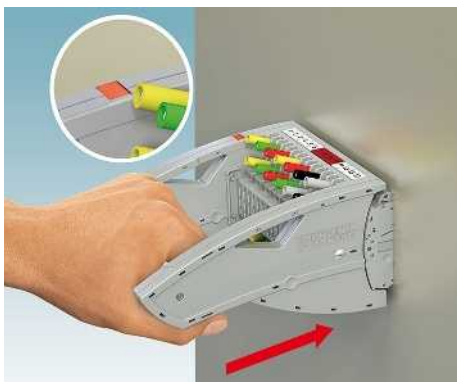

Контрольный штекер полностью вставлен и надежно закреплен. Окошко индикатора красное. Все контрольные контакты подключены в соответствии со схемой.

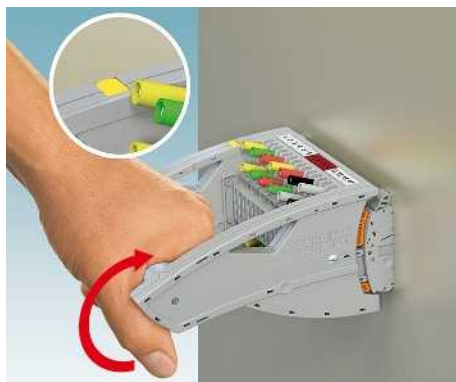

Вращающаяся ручка повернута вверх до упора. Окошко индикатора желтое. Контрольные контакты снова подсоединены к устройству защиты.

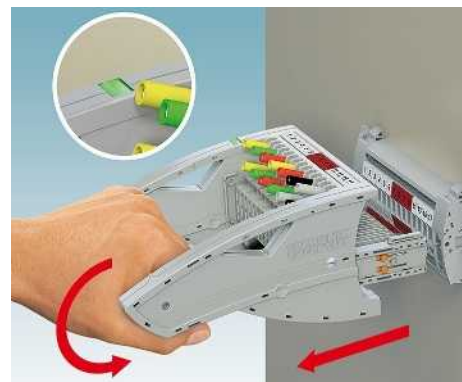

Повернуть вращающуюся ручку назад в исходное положение. Окошко индикатора зеленое. Механически возможно полное извлечение штекера.



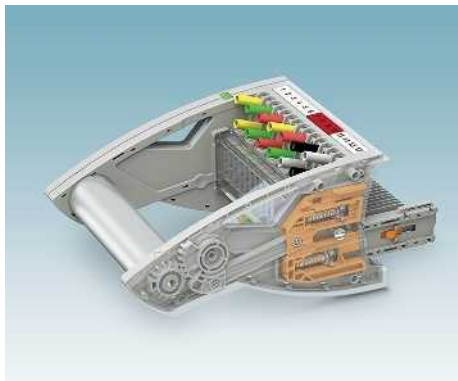

Извлечение запатентованного контрольного штекера с механической поддержкой из контрольного блока. Оптическая индикация и блокировка в различных коммутационных положениях.



Автоматическое опережающее закорачивание преобразователя реализовано с помощью стандартных вставных перемычек в контрольной колодке. Закорачивающие перемычки имеют защищенную от касания конструкцию. Их положение четко обозначено на наружной стороне электрошкафа.

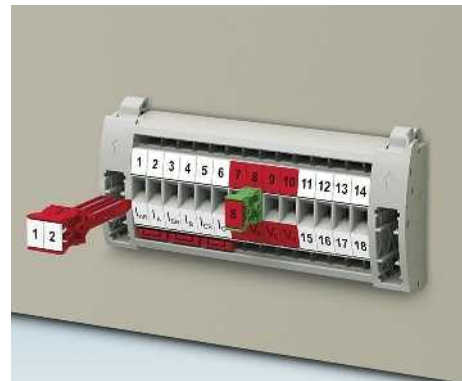

Для выполнения специальных задач по коммутации предлагаются штекеры для обслуживания с разным количеством полюсов. Пломбируемая, прозрачная крышка защищает от несанкционированного вмешательства.

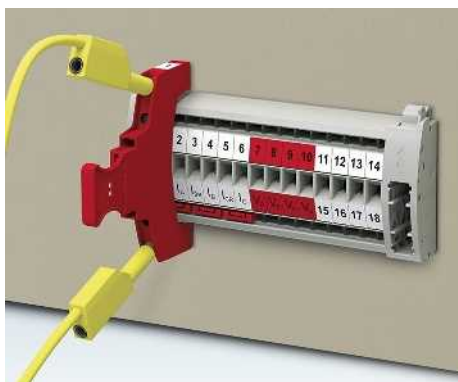

Для специальных проверок предлагается штекер для обслуживания с контрольными гнездами 4 мм с различным количеством полюсов. Через эти контрольные гнезда можно подключать при помощи контрольных защитных проводов, например, измерительные приборы.

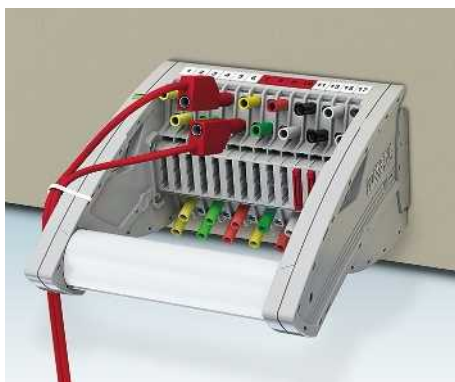

Компактная компоновка благодаря смещенному расположению контрольных гнезд. Контрольные провода просто крепятся кабельными стяжками.

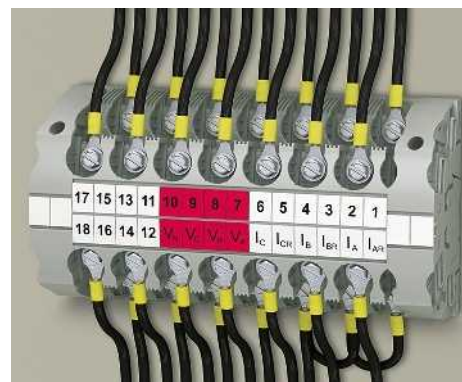

Контрольные колодки оснащены винтовыми зажимами для кольцевых и винтовых кабельных наконечников.

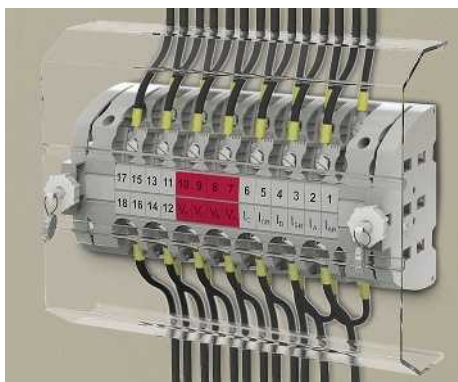

Дополнительно предлагается пломбируемая крышка контрольной колодки для внутренней стороны электрошкафа, защищающая от несанкционированного вмешательства.

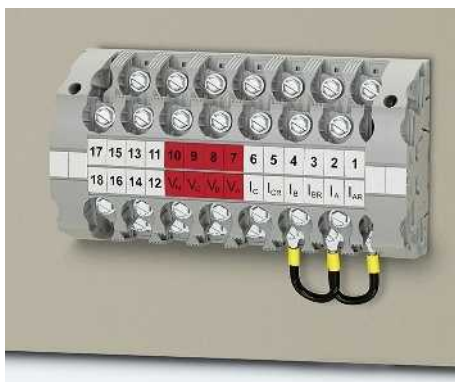

Шунтирование нейтральной точки звезды в виде проволочной перемычки просто устанавливается с внутренней стороны электрошкафа.

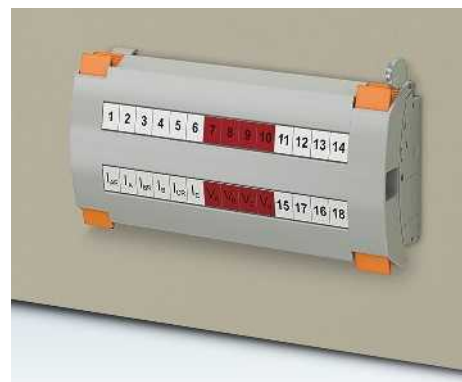

Прочный фиксатор крышки контрольной колодки можно открыть только двумя руками. Пломбировка, используемая дополнительно, защищает от несанкционированного вмешательства.

## FAME 3

# Модульная штекерная система контроля без рабочего штекера и закорачивания преобразователя в контрольной колодке

Коммутационный контакт в контрольной колодке выполнен в виде размыкающего контакта. В нормальном режиме работы контакт замкнут.

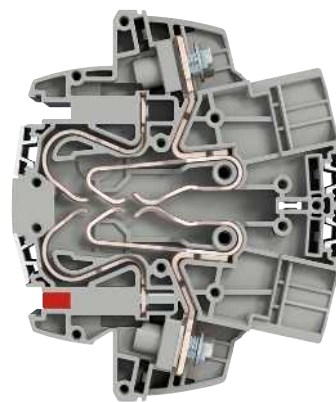

### Нормальный режим

Замкнутый коммутационный контакт

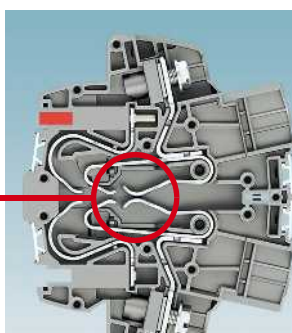

### Закорачивание преобразователя

Опережающее закорачивание при помощи вспомогательного контакта

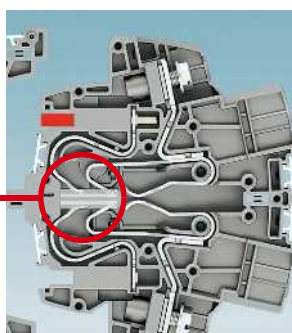

### Режим контроля

Подключение коммутационного контакта посредством гнезда контрольного штекера

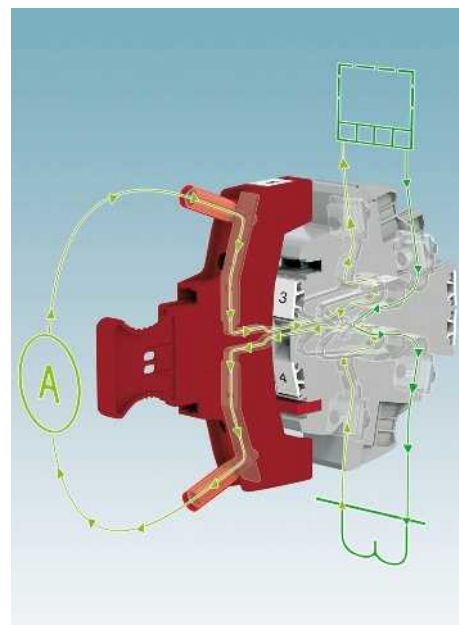
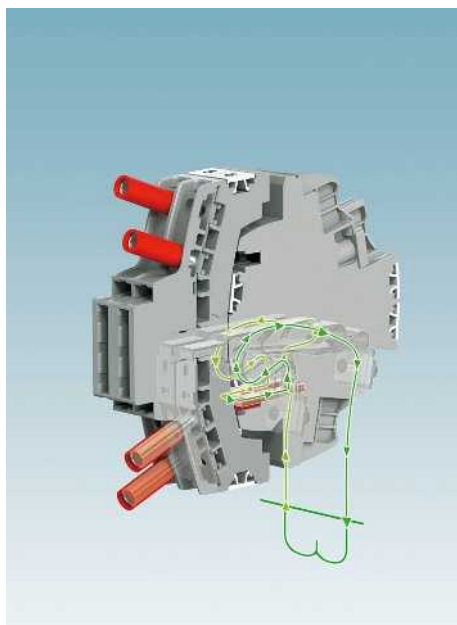
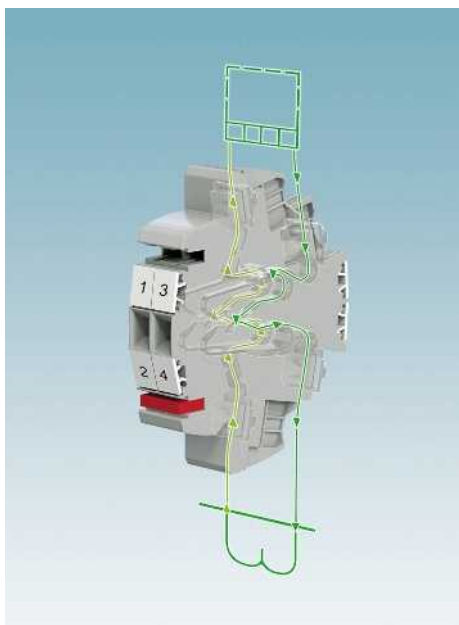
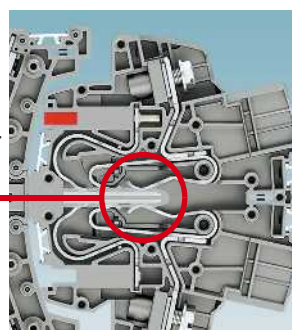

### Нормальный режим

Функция размыкания позволяет работать в нормальном режиме без дополнительного рабочего штекера. По желанию зона подключения закрывается заглушкой и пломбируется для защиты от несанкционированного доступа.

### Закорачивание преобразователя

При замене защитного устройства или проверке реле преобразователь тока замыкается накоротку при помощи перемычки, которая вставляется в контрольную колодку поперек для опережающего разделения сигнала. Короткое замыкание происходит автоматически при подключении контрольного штекера.

### Режим контроля

При использовании однополюсного штекера для обслуживания вы можете просто включить контрольное оборудование в токовую цепь при помощи 4-миллиметровых контрольных гнезд.



**Защита сети – пример коммутации с заземлением нейтрали в контрольной колодке**

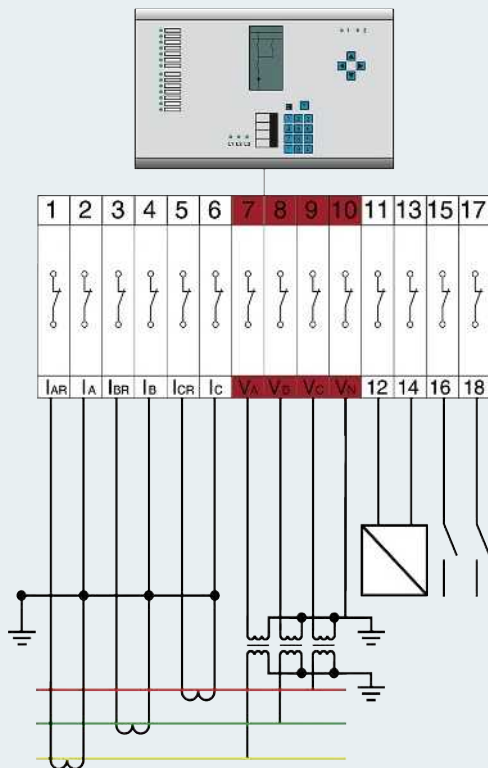

**Контрольная колодка с преобразователем тока, напряжения и сигналов**

**Контрольный штекер с преобразователями тока, напряжения и сигналов**

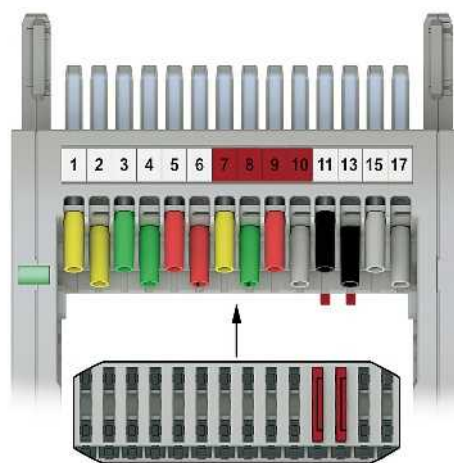
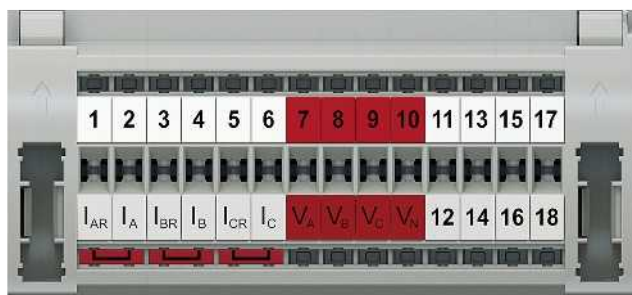

Контрольная колодка, заглушка		
Артикул №	Тип	Необходимое кол-во
3969928	RSCWE 6-3/14	1
3069885	FBP 2/15	1
Перемычка		
3030284	FBS 2-8	3

Контрольный штекер		
Артикул №	Тип	Необходимое кол-во
Поворотная ручка 3069957	FTPR 3/14S	1
Стандартная ручка 3069953	FTP 3/14S	1
Перемычка		
3030297	FBS 3-8	2

### Контрольные колодки и контрольные штекеры, подключение при помощи кольцевого кабельного наконечника



Модульная система контроля измерительных преобразователей FAME обеспечивает возможность быстрого и безопасного выполнения всех задач по их проверке. Замыкание преобразователя накоротко и включение в цепь тестера производится автоматически при вставлении.

- Контрольные колодки для преобразователей тока и напряжения универсальны в применении
- Контрольная колодка компактно встраивается в дверцу электрошкафа
- Сигналы и статусные сообщения могут быть скомбинированы в одной контрольной колодке
- Правильная коммутационная последовательность при извлечении контрольного штекера обеспечивается блокировкой и механическим приводом в поворотной ручке
- Все контрольные сигналы подключаются при помощи защищенных от прикосновения безопасных контрольных проводов (CAT III и CAT IV/1000 V согласно EN 61010-031)
- Нулевые точки преобразователей тока можно с легкостью создать на задней стороне контрольной колодки при помощи проволочных штекерных перемычек
- Подходящие принадлежности приведены начиная со стр. 616

#### Примечания:

- 1) Графики зависимости параметров от температуры предоставляются по запросу.
- 2) Импульсное испытательное напряжение 5 кВ.

#### Максимальные электрические данные

#### Расчетные данные

Расчетное напряжение	[В]	400 <sup>2)</sup>	600	600	-
Номинальный ток / сечение	[А] / [мм <sup>2</sup> ]	24 <sup>1)</sup> / 6	31	31 / -	-
Расчетное сечение	[мм <sup>2</sup> ]	6	-	-	-
Диапазон сечений	AWG	24 - 8	20-8	20-8	-

#### Сечение подключаемого провода DIN 46234

Кабельный наконечник по DIN 46234	[мм <sup>2</sup> ]	0,5 - 10
Болт для зажимов/диаметр отверстия/ширина	[мм]	4,1 / 4,3 / 8

#### Сечение подключаемого провода DIN 46237

Кабельный наконечник DIN 46237	[мм <sup>2</sup> ]	0,5 - 10
Болт для зажимов/диаметр отверстия/ширина	[мм]	4,1 / 4,3 / 8
Цвет маркировки		красный 1,00 мм <sup>2</sup> синий 2,50 мм <sup>2</sup> желтого цвета 6,00 мм <sup>2</sup>

#### Общие характеристики

Длина снятия изоляции	[мм]	12
Момент затяжки	[Нм]	1,5 - 1,8
Момент затяжки настенного крепления	[Нм]	0,8 - 1
Толщина стенок	[мм]	1 - 4
Момент затяжки: винт для контрольного гнезда	[Нм]	-
Изоляционный материал		PA
Класс воспламеняемости согласно UL 94		V0

Описание	Цвет
<b>Контрольная колодка, 2-конт.</b>	серый
3-полюсн.	серый
4-полюсн.	серый
5-полюсн.	серый
6-полюсн.	серый
7-полюсн.	серый
8-полюсн.	серый
9-полюсн.	серый
10-полюсн.	серый
11-конт.	серый
12-полюсн.	серый
13-конт.	серый
14-полюсн.	серый
3 x 10-конт.	серый

Разделительная пластина, ширина 8,2 мм	серый
Наплечная сумка, для штекеров FAME	черный
Отвертка	

Маркировка бонового паза	
--------------------------	--



Новинка

30 А, контрольная колодка, настенный монтаж



#### Технические характеристики

I <sub>макс.</sub> [А]	U <sub>макс.</sub> [В]	макс. Ø [мм <sup>2</sup> ]	AWG (UL)
30	400 <sup>2)</sup>	0,5 - 10	20-8
МЭК 60947-7-1	МЭК	UL / CUL	CSA
МЭК	UL / CUL	CSA	МЭК/ EN 60079-7

#### Данные для заказа

Тип	Артикул №	Штук
RSCWE 6-3/2	3969917	1
RSCWE 6-3/3	3969918	1
RSCWE 6-3/4	3969920	1
RSCWE 6-3/5	3969921	1
RSCWE 6-3/6	3969922	1
RSCWE 6-3/7	3969923	1
RSCWE 6-3/8	3969924	1
RSCWE 6-3/9	3969925	1
RSCWE 6-3/10	3969926	1
RSCWE 6-3/11	3969915	1
RSCWE 6-3/12	3969927	1
RSCWE 6-3/13	3969916	1
RSCWE 6-3/14	3969928	1
RSCWE 6-3/3X10	3969929	1

#### Принадлежности

DP-RSCWE 6-3	3069314	1
SF-SL 0,8X4,0-100	1212551	10

UC-TM 8, UCT-TM 8, ZB 8 или TMT (EX9,5)R (см. каталог 3)		
--	--	--

НОВИНКА



20 А, контрольный штекер с поворотной ручкой, контрольное гнездо 4 мм

НОВИНКА



20 А, контрольный штекер без поворотной ручки, контрольное гнездо 4 мм

НОВИНКА



20 А, контрольный штекер, компактный, с двумя гнездами контрольного штекера на контакт



Технические характеристики

Технические характеристики

Технические характеристики

I <sub>макс.</sub> [А]	U <sub>макс.</sub> [В]	макс. Ø [мм <sup>2</sup> ]	AWG (UL)
20	400	0,5 - 2,5	-
МЭК	UL / CUL	CSA	МЭК/ EN 60079-7
400	-	-	-
20 / 2,5	-	-	-
6	-	-	-
20 - 14	-	-	-

I <sub>макс.</sub> [А]	U <sub>макс.</sub> [В]	макс. Ø [мм <sup>2</sup> ]	AWG (UL)
20	400	0,5 - 2,5	-
МЭК	UL / CUL	CSA	МЭК/ EN 60079-7
400	-	-	-
20 / 2,5	-	-	-
6	-	-	-
20 - 14	-	-	-

I <sub>макс.</sub> [А]	U <sub>макс.</sub> [В]	макс. Ø [мм <sup>2</sup> ]	AWG (UL)
20	400	0,5 - 2,5	-
МЭК	UL / CUL	CSA	МЭК/ EN 60079-7
400	-	-	-
20 / 2,5	-	-	-
6	-	-	-
20 - 14	-	-	-

-	-	-	-
- / - / -	-	-	-
-	-	-	-
- / - / -	-	-	-

-	-	-	-
- / - / -	-	-	-
-	-	-	-
- / - / -	-	-	-

-	-	-	-
- / - / -	-	-	-
-	-	-	-
- / - / -	-	-	-

-	-	-	-
-	-	-	-
-	-	-	-
-	-	-	-
0,5 - 0,6	PA	V0	

-	-	-	-
-	-	-	-
-	-	-	-
-	-	-	-
0,5 - 0,6	PA	V0	

-	-	-	-
-	-	-	-
-	-	-	-
-	-	-	-
0,5 - 0,6	PA	V0	

Данные для заказа

Данные для заказа

Данные для заказа

Тип	Артикул №	Штук
FTPR-3/4S	3069954	1
FTPR-3/5S	3069965	1
FTPR-3/6S	3069966	1
FTPR-3/7S	3069967	1
FTPR-3/8S	3069968	1
FTPR-3/9S	3069969	1
FTPR-3/10S	3069955	1
FTPR-3/11S	3069970	1
FTPR-3/12S	3069956	1
FTPR-3/13S	3069971	1
FTPR-3/14S	3069957	1

Тип	Артикул №	Штук
FTP-3/4S	3069950	1
FTP-3/5S	3069958	1
FTP-3/6S	3069959	1
FTP-3/7S	3069960	1
FTP-3/8S	3069961	1
FTP-3/9S	3069962	1
FTP-3/10S	3069951	1
FTP-3/11S	3069963	1
FTP-3/12S	3069952	1
FTP-3/13S	3069964	1
FTP-3/14S	3069953	1

Тип	Артикул №	Штук
FTPC-3/4S	3069930	1
FTPC-3/5S	3069935	1
FTPC-3/6S	3069936	1
FTPC-3/7S	3069937	1
FTPC-3/8S	3069938	1
FTPC-3/9S	3069939	1
FTPC-3/10S	3069931	1
FTPC-3/11S	3069940	1
FTPC-3/12S	3069933	1
FTPC-3/13S	3069941	1
FTPC-3/14S	3069932	1

Принадлежности

Принадлежности

Принадлежности

FAME-BAG 260	3069520	1
--------------	---------	---

FAME-BAG 260	3069520	1
--------------	---------	---

FAME-BAG 260	3069520	1
--------------	---------	---

UC-TM 8, UCT-TM 8, ZB 8 или TMT (EX9,5)R (см. каталог 3)

UC-TM 8, UCT-TM 8, ZB 8 или TMT (EX9,5)R (см. каталог 3)

UC-TM 8, UCT-TM 8, ZB 8 или TMT (EX9,5)R (см. каталог 3)

### Разделительные и сервисные контрольные штекеры

Сервисные штекеры позволяют выполнять особые работы по контролю



НОВИНКА



Разделительный штекер, 1 ... 4-конт.



Сервисный штекер, кол-во контактов от 1 до 4



<b>Максимальные электрические данные</b>	
Расчетные данные	
Расчетное напряжение [В]	400
Номинальный ток / сечение [А] / [мм <sup>2</sup> ]	20 / -
Расчетное сечение [мм <sup>2</sup> ]	-
Диапазон сечений AWG	-
<b>Возможности подключения</b>	
1-жильн. [мм <sup>2</sup> ]	-
<b>Общие характеристики</b>	
Момент затяжки: винт для контрольного гнезда [Нм]	-
Изоляционный материал	PA
Класс воспламеняемости согласно UL 94	VO

Технические характеристики			
I <sub>макс.</sub> [А]	U <sub>макс.</sub> [В]	макс. Ø [мм <sup>2</sup> ]	AWG (UL)
20	400	-	-
МЭК	UL / CUL	CSA	МЭК/ EN 60079-7
Возможности подключения		Кабельный наконечник с пластмассовой втулкой или без	
однож.	многож.		
1-жильн.			
<b>Данные для заказа</b>			
Тип	Артикул №	Штук	
FIP-3/1 SERVICE	3069921	1	
FIP-3/2 SERVICE	3069920	1	
FIP-3/3 SERVICE	3069312	1	
FIP-3/4 SERVICE	3069313	1	
<b>Принадлежности</b>			
UC-TM 8, UCT-TM 8, ZB 8 или TMT (EX9,5)R (см. каталог 3)			

Технические характеристики			
I <sub>макс.</sub> [А]	U <sub>макс.</sub> [В]	макс. Ø [мм <sup>2</sup> ]	AWG (UL)
24	400	0,5 - 2,5	-
МЭК	UL / CUL	CSA	МЭК/ EN 60079-7
Возможности подключения		Кабельный наконечник с пластмассовой втулкой или без	
однож.	многож.		
	0,5 - 2,5		
<b>Данные для заказа</b>			
Тип	Артикул №	Штук	
FTP-2/1 SERVICE	3069469	1	
FTP-2/2 SERVICE	3069464	1	
FTP-2/3 SERVICE	3069465	1	
FTP-2/4 SERVICE	3069468	1	
<b>Принадлежности</b>			

Описание	Цвет
Разделительный штекер, 1-конт.	зеленый
2-полюсн.	красный
3-полюсн.	красный
4-полюсн.	красный
Сервисный контрольный штекер, 1-конт., с контрольными гнездами	красный
2-конт., без контрольных гнезд	красный
3-конт., без контрольных гнезд	красный
4-конт., без контрольных гнезд	красный

Данные для заказа		
Тип	Артикул №	Штук
FIP-3/1 SERVICE	3069921	1
FIP-3/2 SERVICE	3069920	1
FIP-3/3 SERVICE	3069312	1
FIP-3/4 SERVICE	3069313	1

Данные для заказа		
Тип	Артикул №	Штук
FTP-2/1 SERVICE	3069469	1
FTP-2/2 SERVICE	3069464	1
FTP-2/3 SERVICE	3069465	1
FTP-2/4 SERVICE	3069468	1

Маркировка бокового паза
--------------------------

Принадлежности
UC-TM 8, UCT-TM 8, ZB 8 или TMT (EX9,5)R (см. каталог 3)

Принадлежности

**Защитные профили и заглушки**

НОВИНКА

НОВИНКА

Крышка с возможность опломбирования обеспечивает защиту от несанкционированного доступа



Прозрачный защитный профиль для применения с разделительными штекерами



Заглушка, 4 ... 14-конт.

**Общие характеристики**

Изоляционный материал  
Класс воспламеняемости согласно UL 94

**Технические характеристики**

PVC  
V0

**Технические характеристики**

PA  
V0

**Данные для заказа**

**Данные для заказа**

Описание	Цвет
Защитный профиль, с возможность опломбирования, 2-конт.	прозрачный
3-полюсн.	прозрачный
4-полюсн.	прозрачный
5-полюсн.	прозрачный
6-полюсн.	прозрачный
7-полюсн.	прозрачный
8-полюсн.	прозрачный
9-полюсн.	прозрачный
10-полюсн.	прозрачный
11-конт.	прозрачный
12-полюсн.	прозрачный
13-конт.	прозрачный
14-полюсн.	прозрачный
Заглушка, 4-конт.	серый
5-полюсн.	серый
6-полюсн.	серый
7-полюсн.	серый
8-полюсн.	серый
9-полюсн.	серый
10-полюсн.	серый
11-конт.	серый
12-полюсн.	серый
13-конт.	серый
14-полюсн.	серый

Тип	Артикул №	Штук
FBP-3/2 TR	3069926	1
FBP-3/3 TR	3069927	1
FBP-3/4 TR	3069922	1
FBP-3/5 TR	3069928	1
FBP-3/6 TR	3069929	1
FBP-3/7 TR	3069945	1
FBP-3/8 TR	3069946	1
FBP-3/9 TR	3069947	1
FBP-3/10 TR	3069924	1
FBP-3/11 TR	3069948	1
FBP-3/12 TR	3069923	1
FBP-3/13 TR	3069934	1
FBP-3/14 TR	3069925	1

Тип	Артикул №	Штук
FBP-2/4	3069875	1
FBP-2/5	3069876	1
FBP-2/6	3069877	1
FBP-2/7	3069878	1
FBP-2/8	3069879	1
FBP-2/9	3069880	1
FBP-2/10	3069881	1
FBP-2/11	3069882	1
FBP-2/12	3069883	1
FBP-2/13	3069884	1
FBP-2/14	3069885	1

**Принадлежности**

**Принадлежности**

Маркировка бокового паза

UC-TM 8, UC-TM 8, ZB 8 или TMT (EX9,5)R  
(см. каталог 3)

UC-TM 8, UC-TM 8, ZB 8 или TMT (EX9,5)R  
(см. каталог 3)



### Держатель защитного профиля

Новинка

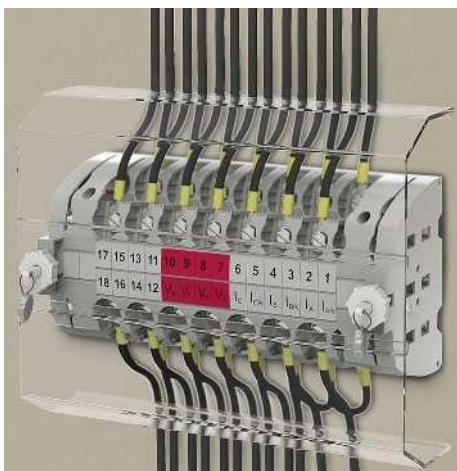

Дополнительно предлагается пломбируемая крышка контрольной колодки для внутренней стороны электрошкафа, защищающая от несанкционированного вмешательства.



#### Данные для заказа

Описание	Цвет
Держатель защитного профиля, с возможность опломбирования	серый
Защитный профиль, длина 1 м	прозрачный
Защитный профиль, длина 1 м	прозрачный

Тип	Артикул №	Штук
APH-RSCWE 6-3 CARRIER	3069058	10
AP-ME METER	3034361	10
AP RSC-T	3059139	10

### Защитные профили для контрольных штекеров или установленной на монтажной рейке контрольной колодке



держатель защитного профиля APH-ME вместе с крышкой AP-ME



#### Технические характеристики

Общие характеристики
Материал

ПВХ

#### Данные для заказа

Описание	Цвет
Защитный профиль, длина 1 м	прозрачный
Защитный профиль, длина 1 м	прозрачный
Защитный профиль, длина 1 м	прозрачный
Держатель защитного профиля, пломбируемый, для защитного профиля AP-ME	серый
Держатель защитного профиля, защелкивается и пломбируется	серый

Тип	Артикул №	Штук
AP-FTP METER	3069899	1
AP-ME METER	3034361	10
AP RSC-T	3059139	10
APH-ME	3034374	10
APH-UTWE 6-2	3069057	10

- Защитный профиль AP-FTP предотвращает непреднамеренное внесение изменений в схему контрольного штекера с переключками нейтрали, проходными и короткозамыкающими переключками
- Для монтажа слегка открутить боковое винтовое крепление штекера и вставить профиль
- Для установленной на несущую рейку контрольной колодки используется

Разделительная пластина

НОВИНКА

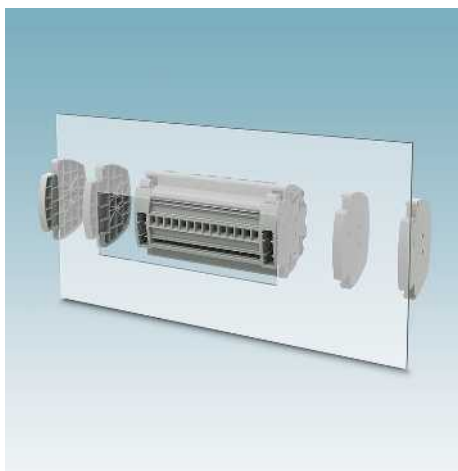

С помощью опционных фиксирующихся компенсационных шайб контрольные колодки также можно устанавливать в имеющиеся вырезы в стенке.

Данные для заказа

Описание	Цвет	Тип	Артикул №	Штук
Разделительная пластина, ширина 8,2 мм	серый	DP-RSCWE 6-3	3069314	1

Цветные гнезда для щупа тестера PSBJ ...

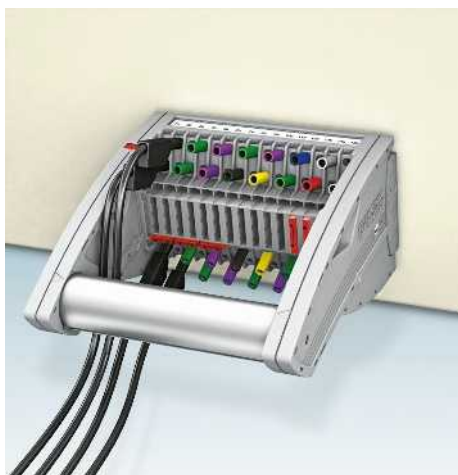

- Безопасные контрольные проводники 4 мм с жесткой изоляцией согласно EN 61010–031 CAT III и CAT IV до 1000 В могут кодироваться с учетом цветов
- Дополнительные контрольные проводники в сборе с кольцевыми и вилочными наконечниками (см. принадлежности на стр. 602) могут быть закреплены с контрольными гнездами.

Данные для заказа

Описание	Цвет	Тип	Артикул №	Штук
Гнездо для щупа тестера, изолированное	бесцветный	PSBJ-URTK 6 FARBLOS	3026450	10
	красный	PSBJ-URTK 6 RD	3026719	10
	синий	PSBJ-URTK 6 BU	3026434	10
	желтый	PSBJ-URTK 6 YE	3026405	10
	зеленый	PSBJ-URTK 6 GN	3026418	10
	фиолетовый	PSBJ-URTK 6 VT	3026421	10
	черный	PSBJ-URTK 6 BK	3026447	10
	серый	PSBJ-URTK 6 GY	3026612	10
	коричневый	PSBJ-URTK 6 BN	3026971	10
	белый	PSBJ-URTK 6 WH	3026448	10

### Проходные клеммы PT-WE...

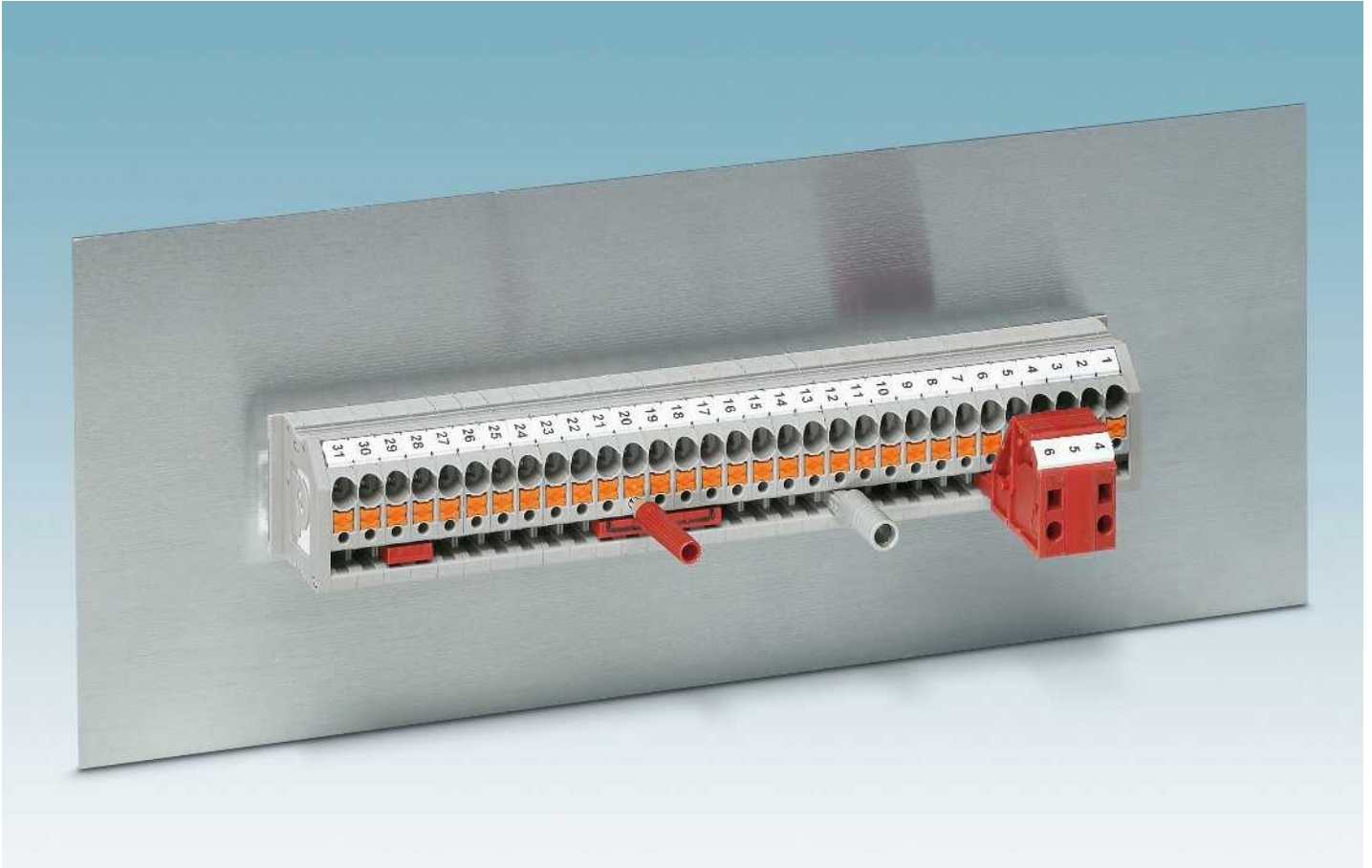

**i** Ваш веб-код: #0456

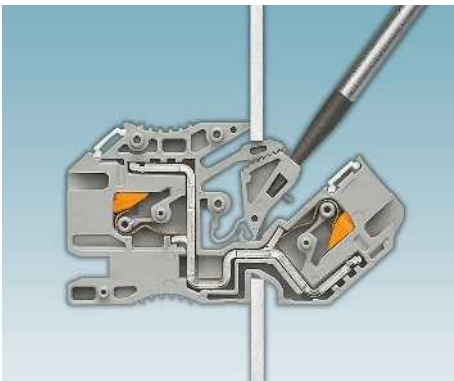

#### Проходные клеммы миниатюрного формата

Компактные проходные клеммы PT 4-WE в условиях ограниченного количества места в устройствах защиты сети. При внутреннем размере всего 22 мм при подключении они позволяют достигать сечения в 4 мм<sup>2</sup>. Запатентованный принцип защелкивания обеспечивает возможность простой фиксации в вырезе стенки.



#### Универсальность благодаря модульной конструкции

Проходные клеммы PT 4-WE имеют модульную конструкцию. Путем простого вставления друг в друга их можно объединять в клеммные колодки с различным количеством контактов. На концах устанавливаются крышки, которые закрывают оставшееся отверстие в вырезе стенки. В качестве альтернативы можно приобрести готовые клеммные колодки с количеством контактов до 20.



#### Технология подключения Push-in

Разъем для провода просто и быстро составляется путем прямого введения. Это позволяет экономить значительное количество времени, особенно в процессе заводского электромонтажа на внутренней стороне устройства. Преимущества зажима push-in проявляются и при использовании на внешней стороне. Процесс обслуживания также упрощают стандартизированные принадлежности системы CLIPLINE complete.

**Проходные клеммы PT 4-WE**

НОВИНКА

Проходные клеммы серии PT 4-WE удовлетворяют требованиям относительно подключения преобразователей тока и напряжения.

- Предпочтительной областью применения являются устройства защиты сети
- Возможность встраивания во все вырезы в стенках с толщиной листа до 2,5 мм
- Для простой и быстрой фиксации используется запатентованная защелка
- Обслуживание при помощи стандартной отвертки



ERC

<b>Размеры</b>	
	[мм]
<b>Максимальные электрические данные</b>	
<b>Расчетные данные</b>	
Расчетное напряжение	[В]
Номинальный ток / сечение	[А] / [мм <sup>2</sup> ]
Расчетное сечение	[мм <sup>2</sup> ]
Диапазон сечений	AWG
<b>Возможности подключения</b>	
1-жильн.	[мм <sup>2</sup> ]
2-жильный гибкий с кабельным наконечником TWIN	[мм <sup>2</sup> ]
Сечение проводников, подсоединяемых без инструмента	[мм <sup>2</sup> ]
<b>Общие характеристики</b>	
Длина снятия изоляции	[мм]
Толщина стенок	[мм]
Изоляционный материал	
Класс воспламеняемости согласно UL 94	

Технические характеристики				
Ширина	Длина	Высота		
5,1	51,3	26,6		
I <sub>макс.</sub> [А]	U <sub>макс.</sub> [В]	макс. Ø [мм <sup>2</sup> ]	AWG (UL)	
30	500	0,14 - 4	-	
МЭК 60947-7-1				
МЭК	UL / CUL	CSA	МЭК/ EN 60079-7	
500	-	-	-	
24 / 4	-	-	-	
2,5	-	-	-	
24 - 11	-	-	-	
однож.	многож.	Кабельный наконечник с пластмассовой втулкой или без		
0,14 - 4	0,14 - 4	2,5 - 2,5	2,5 - 2,5	
-	-	-	-	
0,34 - 0,34	-	0,34 - 0,34	0,34 - 0,34	
10 - 12				
1 - 2,5				
PA				
V0				

Описание	Цвет
<b>Проходная клемма</b>	серый
<b>Клеммный блок, с двухсторонней крышкой, 1-контактный</b>	серый
2-полюсн.	серый
3-полюсн.	серый
4-полюсн.	серый
5-полюсн.	серый
6-полюсн.	серый
7-полюсн.	серый
8-полюсн.	серый
9-полюсн.	серый
10-полюсн.	серый
11-конт.	серый
12-полюсн.	серый
13-конт.	серый
14-полюсн.	серый
15-полюсн.	серый
16-конт.	серый
17-полюсн.	серый
18-конт.	серый
19-полюсн.	серый
20-полюсн.	серый

Данные для заказа		
Тип	Артикул №	Штук
PT 4-WE	3044900	50
PT 4-WE/1	3044906	25
PT 4-WE/2	3044907	25
PT 4-WE/3	3044908	25
PT 4-WE/4	3044909	25
PT 4-WE/5	3044910	25
PT 4-WE/6	3044911	10
PT 4-WE/7	3044912	10
PT 4-WE/8	3044913	10
PT 4-WE/9	3044914	10
PT 4-WE/10	3044915	10
PT 4-WE/11	3044916	5
PT 4-WE/12	3044917	5
PT 4-WE/13	3044918	5
PT 4-WE/14	3044919	5
PT 4-WE/15	3044920	5
PT 4-WE/16	3044921	5
PT 4-WE/17	3044922	5
PT 4-WE/18	3044923	5
PT 4-WE/19	3044924	5
PT 4-WE/20	3044925	5

<b>Крышка, ширина 5 мм, возможность установки справа и слева</b>	серый
<b>Маркировка бокового паза</b>	

Принадлежности		
D-PT 4-WE	3044902	25
UC-TMF 5, UCT-TMF 5 или ZBF 5 (см. каталог 3)		



#### Проводка кабелей и проводов до двери электрошкафа



Поворотный рукав системы ввода кабеля позволяет просто и безопасно прокладывать провода, кабели и кабельные стволы до двери электрошкафа или поворотных монтажных рам. Экономия времени, поскольку запатентованные поворотные шарниры открываются и через них проводятся подготовленные кабели без использования инструмента.

**i** Ваш веб-нод: [#1146](#)



#### Открытие и закрытие поворотного шарнира без инструмента

Поворотные шарниры открываются без инструмента при помощи оранжевой поворотной кулисы. Процедура прокладки и дальнейшего проведения проводов отличается чрезвычайной простотой.



#### Простая проводка подготовленных кабелей передачи данных

Система ввода кабеля предназначена для применения со стандартными кабелями передачи данных. Даже после закрытия и открывания 2000 раз жилы остаются неповрежденными. Это возможно благодаря большему радиусу изгиба и определенным движениям.



#### Надежная проводка к контрольным колодкам

В системах защиты и управления для контроля и управления снаружи в дверцу электрошкафа встраиваются устройства и контрольные колодки, например FAME.



Система ввода кабелей CGS

НОВИНКА



При помощи системы ввода кабелей вы можете просто и безопасно проложить провода, кабели и кабельные жгуты до двери электрошкафа или поворотных монтажных рам.

- Поворотные кулисы, не требующие применения инструмента, обеспечивают возможность быстрого и простого последующего электромонтажа
- Возможность планирования кабельной проводки до электрошкафа в системе CAD благодаря определенным размерам и области поворота
- Простой и быстрый монтаж благодаря встроенному фланцу с разгрузкой от натяжения
- Механическая защита проводников и пучков благодаря защитным крышкам, которые устанавливаются без инструментов
- Крепление при помощи самореза M5



Размеры	
	[мм]
<b>Общие характеристики</b>	
Отверстие для ввода кабеля	[мм]
Количество проводов	
Изоляционный материал	
Класс воспламеняемости согласно UL 94	

Технические характеристики		
Ширина	Длина	Высота
68	218	140,5

Описание	Цвет
Система ввода кабелей, с поворотной кулисой для открывания	серый
Отверстие для ввода кабелей, с закрытой поворотной кулисой	серый
Крышка	серый

Данные для заказа		
Тип	Артикул №	Штук
CGSA 50	3071401	1
CGS 50	3071400	1

Принадлежности		
CGS-AH 50	3071410	1

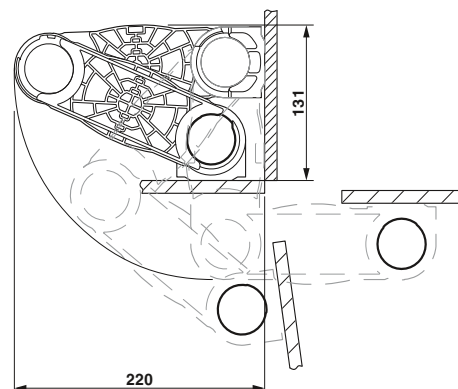
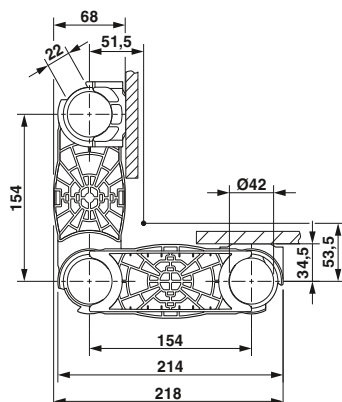

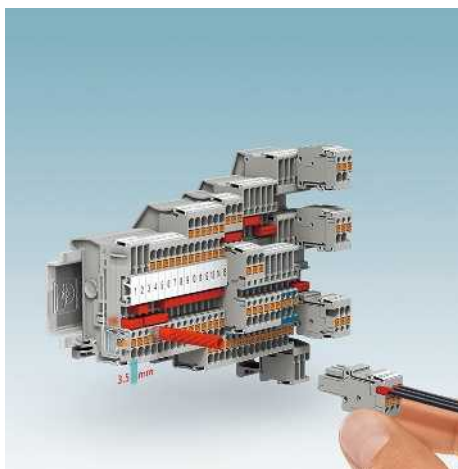

Серия PT 1,5/S дает возможность расключать сигналы с экономией места и времени. При ширине клеммы всего 3,5 мм наряду с широким ассортиментом проходных клемм в наличии также разделительные и вставные решения.



С двухъярусными клеммами с ножевыми размыкателями на одном метре можно расположить до 572 сигналов. Однозначная цветовая идентификация разделительного элемента относительно яруса электро монтажа предотвращает ошибки, вызванные размыканием неправильной сигнальной цепи.



Обширный ассортимент разделительных и предохранительных клемм предлагает большое количество решений для взрывоопасных областей. При этом в наличии все распространенные концепции защиты.

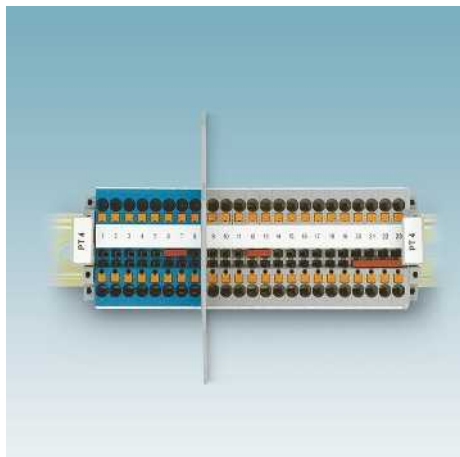

Наряду с использованием в приложениях с повышенной безопасностью (Ex e) электротехнические клеммы производства Phoenix Contact могут использоваться также в искробезопасных цепях. Для обозначения в наличии синие варианты. Подходящие разделительные пластины позволяют разделять искробезопасные и неискробезопасные цепи.

Распределительный соединитель PTRV ... предназначен для систем распределения сигналов и потенциалов с высокой плотностью монтажа. Благодаря небольшой длине и цветовому оформлению он становится идеальной основой для удобного электромонтажа. Распределительные соединители описаны, начиная со страницы 44.

Для эффективного настенного монтажа или на несущую рейку модульная система сотовых клемм PTMC позволяет составлять любое количество полюсов в соответствии с требованиями заказчика и цветами. Сотовые клеммы описаны, начиная с страницы 55.

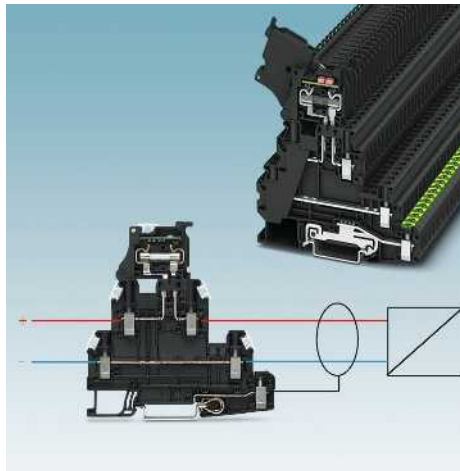

Комбинация рычага предохранителя, проходного элемента и основания PE обеспечивает возможность безопасного подключения экранированных сигнальных цепей в одной клемме.

## Узнать больше с веб-код

Подробная информация о данных изделиях находится на нашем сайте. # и цифры просто ввести в строку поиска.

#0137

Поиск





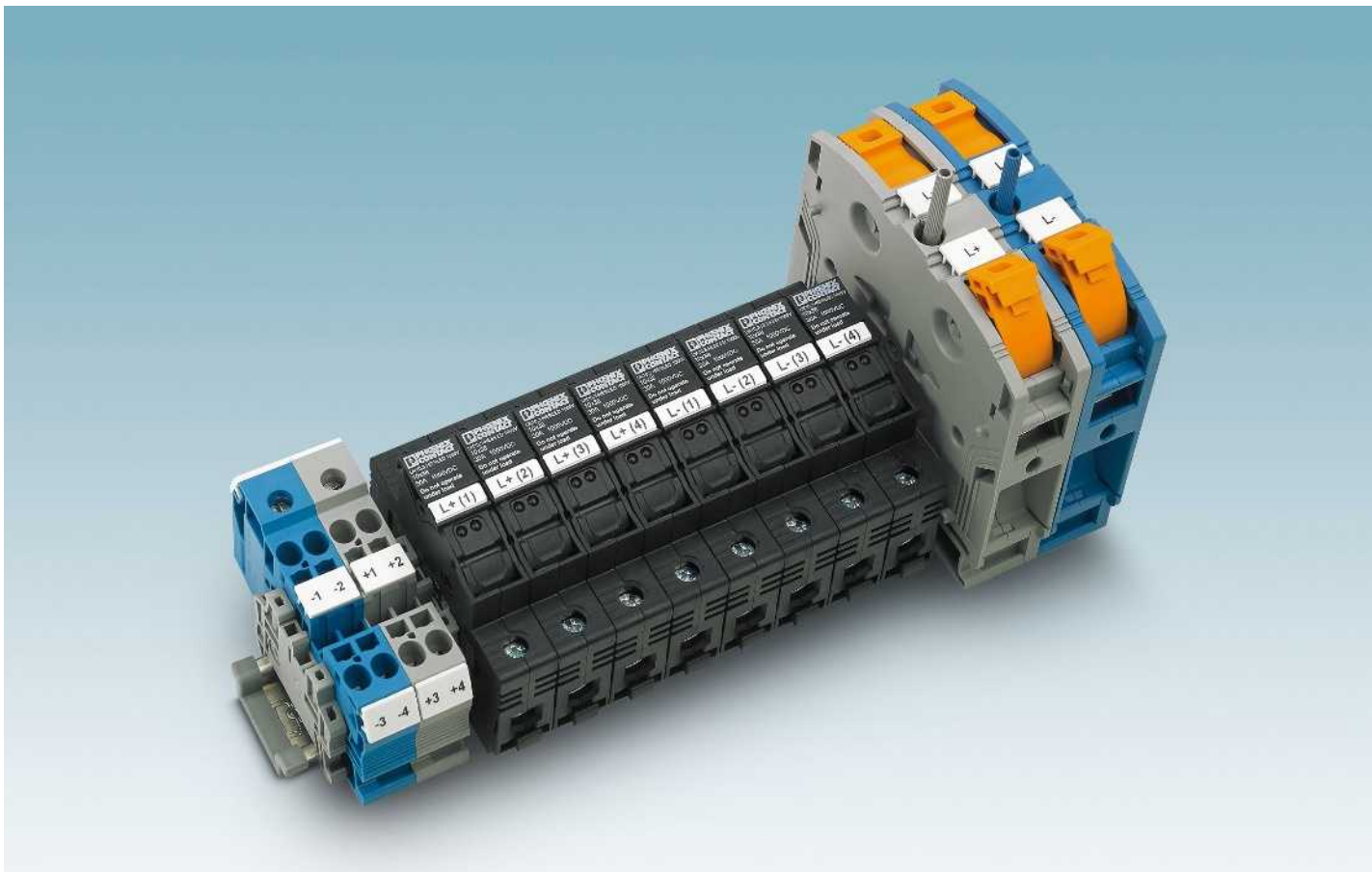

В области поддержания баланса возобновляемой энергии, к которой относится энергия ветра, гидроэнергия, биомасса и геотермическая энергия, солнечное электричество занимает ведущие позиции, например, в Германии. Солнечная энергетика имеет огромный потенциал и получает широчайшее признание во всем мире.

В то время как на участках переменного тока солнечных установок преимущественно используются стандартные компоненты, участки постоянного тока требуют особого внимания вследствие специфики конструкции и характеристик.

В целях минимизации потерь на линиях ФГ-модули подключаются к цепям, что позволяет повысить системное напряжение. Напряжение холостого хода ФГ-установок достигает 1000 В постоянного тока.

Высокие напряжения постоянного тока обуславливают особые требования к используемым компонентам. В отличие от переменного напряжения под воздействием постоянного тока на поверхности изолированных элементов легко образуются пути тока утечки. Поэтому используемые компоненты должны обладать особенной устойчивостью к возникновению воздушных зазоров и путей токов утечки.

Для ограничения обратных токов, которыми может сопровождаться короткое замыкание, отдельные цепи оснащаются предохранителями. Для этого в кристаллических модулях преимущественно используются плавкие предохранители 10,3 × 38 мм, а в тонкопленочных модулях — запирающие диоды, которые встраиваются в токовую цепь.

Клеммные блоки и предохранители Phoenix Contact особенно подходят для применения в фотогальванических установках. Краткое описание всех компонентов приведено в брошюре "Компоненты и системы для фотогальванических установок".

**Клеммы для ФГ-систем представлены в соответствующих разделах, посвященных конкретным технологиям подключения.**

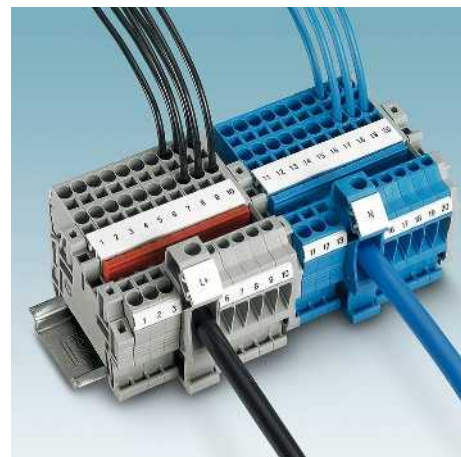
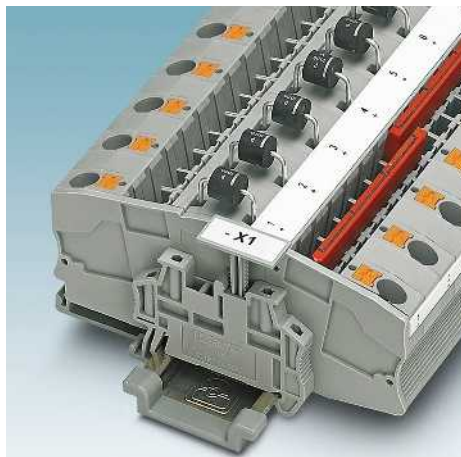

Диодные клеммы STME 6-DIO HV и PTME 6-DIO HV выполняют функцию диодов фаз и используются фотогальванических установках на базе тонкопленочной технологии для предотвращения воздействия обратных токов. Таким образом гарантируется оптимальная и длительная защита наиболее чувствительных тонкопленочных модулей.

По причине повышенных токов и большой протяженности для соединения коробки генератора с инвертором используются провода с большим поперечным сечением. К клеммам UKH ... и RBO ... можно подключать провода до 300 мм<sup>2</sup>.

Для быстрого и компактного параллельного включения отдельных цепей можно использовать потенциальные магистральные клеммы. На стороне отвода клемм к винтовому клеммному контакту можно подключить провод до 35 мм<sup>2</sup>.



Предохранители цепей постоянного тока обладают специальной характеристикой gPV. Они могут в течение длительного времени надежно передавать номинальные токи до 25 А при системном напряжении 1000 В и в случае ошибки защищают цепи от обратных токов.

## Узнать больше с веб-код

Подробная информация о данных изделиях находится на нашем сайте. # и цифры просто ввести в строку поиска.



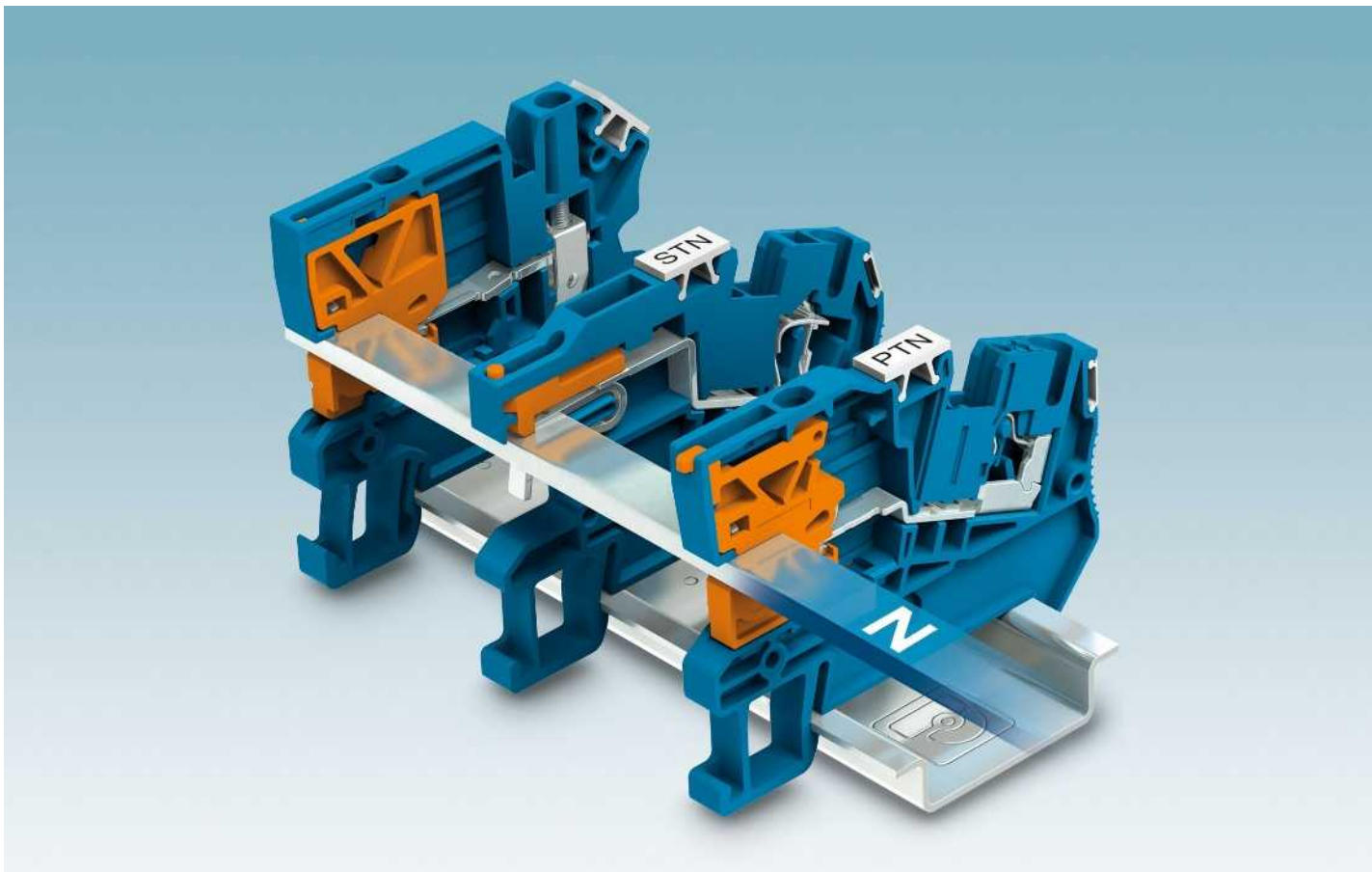

Электрооборудование сооружений с большим скоплением людей, например школ, больниц, мест собраний и ресторанов, а также всех общественных зданий должно соответствовать особым нормативным требованиям. Измерение сопротивления изоляции при вводе в эксплуатацию и обслуживании оборудования должно производиться в соответствии с DIN VDE 0108-100 (EN 50172) без непосредственного отсоединения нейтрального провода.

Установочные клеммы Phoenix Contact в точности соответствуют требованиям электрооборудования и распределительных систем.

Для отделения нейтрального провода в целях проведения проверки используется удобная безвинтовая разделительная пластина из металла на пружинной основе. Контакт со стандартным профилем 3 x 10 мм достигается путем простого открывания при помощи стандартной отвертки. Разделительная задвижка фиксируется в конечных положениях, оптическая сигнализация отображает коммутационные состояния. Это позволяет быстро и безопасно произвести проверку при применении любых исполнений. Двойные функциональные отверстия обеспечивают возможность простого размножения потенциалов. Хорошо видимые маркировочные поверхности и возможность проведения проверки в любой точке подключения гарантируют хороший обзор независимо от монтажного положения.

Для всех областей применения предлагаются разнообразные варианты с винтовыми или пружинными зажимами, а также системой подключения Push-in, все варианты комбинируются друг с другом без каких-либо ограничений.

**Установочные клеммы представлены в соответствующих разделах, посвященных конкретным технологиям подключения.**

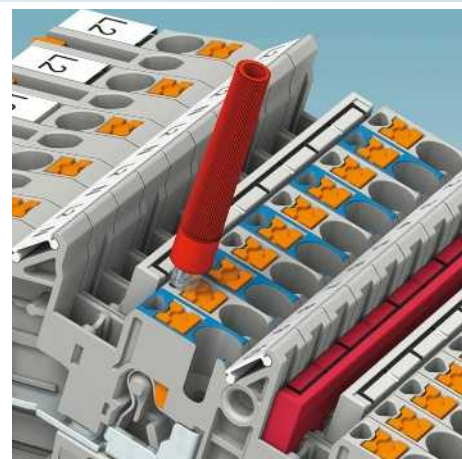
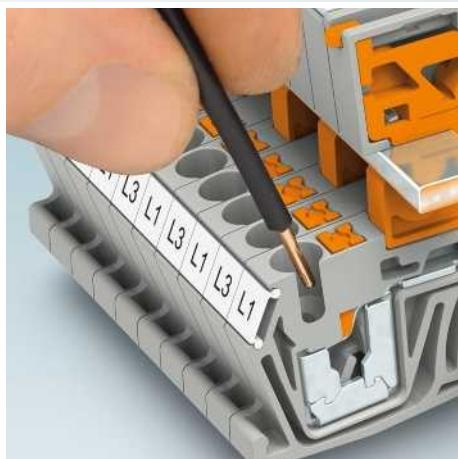

Безвинтовой разделительный диск устанавливается путем простого надевания на магистральную шину нулевого провода при помощи отвертки. Коммутационное положение разделительного диска отображается при помощи оптического элемента.

Клеммы для распределительных сетей зданий РТИ с зажимами Push-in подходят для монтажа без использования инструмента. Зачистите провод, вставьте его, готово. Это позволяет сэкономить значительное количество времени при формировании разводки. Для разъединения используется кнопка из изолирующего материала.

На каждом ярусе клемм для распределительных сетей зданий предусмотрены контрольные отверстия. Это обеспечивает возможность простого и быстрого проведения измерительных и проверочных работ даже в том случае, если ряды функционального шунтирования полностью заняты.

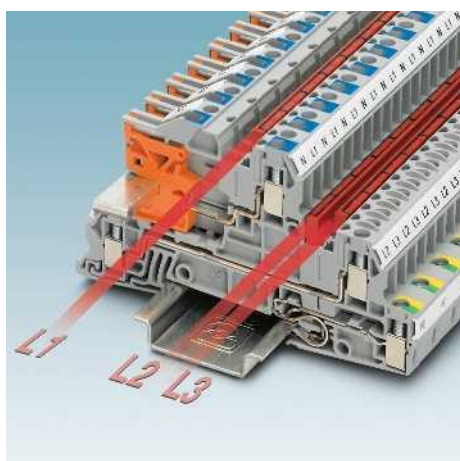

Двойные функциональные отверстия на каждом ярусе открывают широкие возможности для распределения потенциалов. Монтажная ширина всего 10 мм позволяет удобно компоновать компактные трехфазные разъемы. Для поперечного распределения используются штекерные перемычки FBS ... .

## Узнать больше с веб-код

Подробная информация о данных изделиях находится на нашем сайте. # и цифры просто ввести в строку поиска.

#0136

Поиск





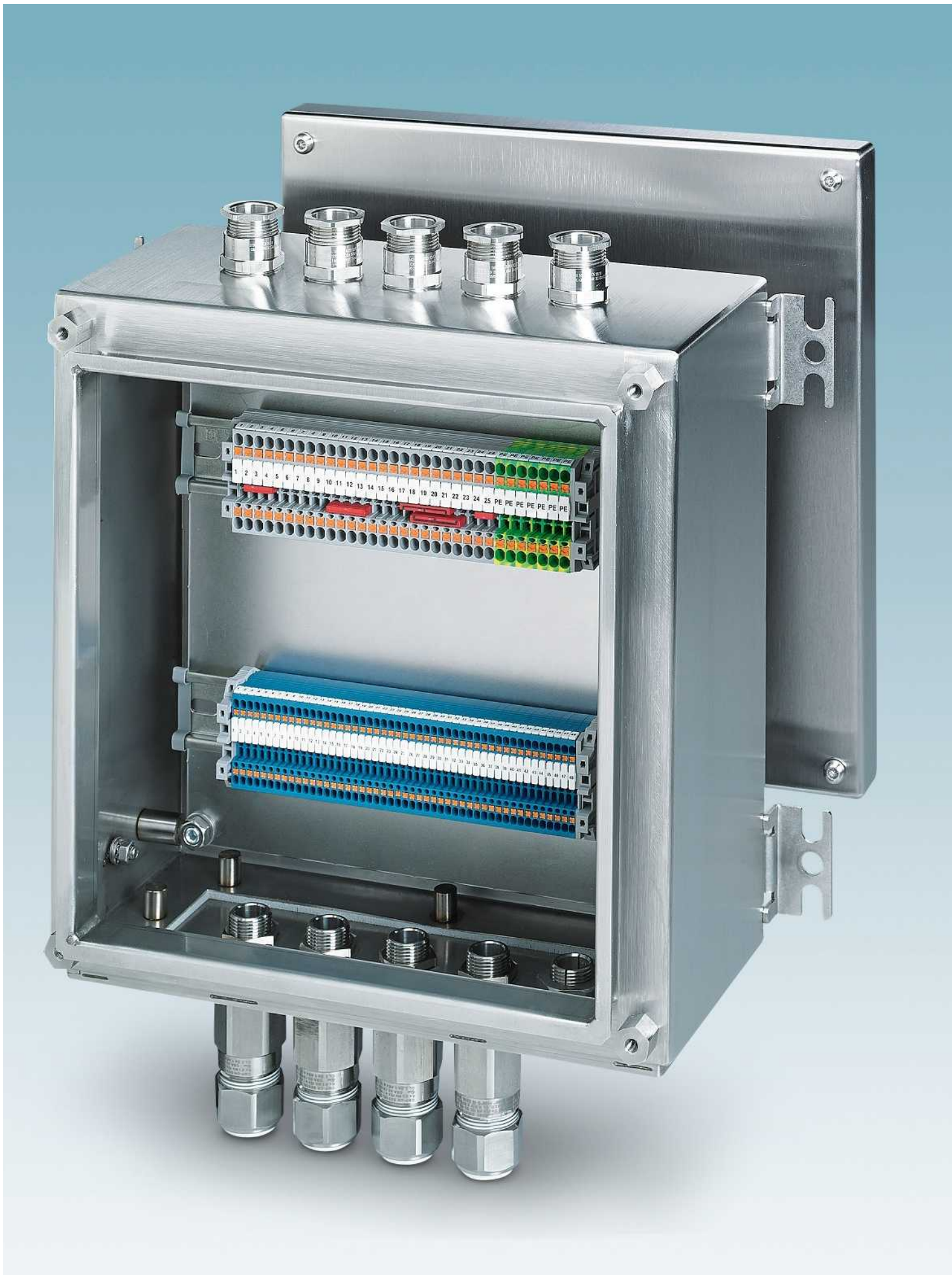

# Обслуживание — клеммные колодки, клеммные коробки CLIPSAFE, ПО для проектирования и маркировки CLIP PROJECT

Ассортимент продукции CABINET add-on включает в себя клеммные коробки, а также монтажные материалы и приспособления.

Корпуса CLIPSAFE обеспечивают надежную защиту систем в промышленных условиях и технологических областях. Полые корпуса по желанию комплектуются электротехническими клеммами и кабельными вводами. Для применения во взрывоопасных областях производится поставка с соответствующим допуском оборудования. Благодаря всемирной сети сбыта мы предлагаем профессиональное обслуживание клиентов и поставки в короткие сроки.

**i** Ваш веб-код: #0140

## ПО для проектирования и маркировки

ПО для планирования и маркировки CLIP PROJECT состоит из двух модулей:

- CLIP PROJECT planning обеспечивает быстрое решение задач в области проектирования безупречных клеммных колодок.
- CLIP PROJECT marking — мощное программное обеспечение для создания индивидуальной маркировки клемм, кабелей и проводов, а также устройств и оборудования.

Идеальное сочетание обоих модулей, в том числе в комбинации с системами разработки электрических схем, обеспечивает единый производственный процесс: от проектирования и документирования до готовой клеммной колодки или готовой маркировки.

В версию CLIP PROJECT professional включен эффективный инструмент для работы с шаблонами, который позволяет создавать маркировочные элементы в соответствии с индивидуальными требованиями.

**i** Ваш веб-код: #1093

Описание нижеследующей продукции приведено в каталоге 3

**Системы маркировки MARKING system**  
**Инструменты TOOL fox**  
**Монтажный материал CABINET add-on**

## Обзор продукции

Обслуживание клеммных коробок	632
Коробки CLIPSAFE и пустые корпуса	634
ПО для проектирования и маркировки CLIP PROJECT	636



Оптимальное решение для каждой области применения. Независимо от материала – нержавеющая или листовая сталь, алюминий, полиэстер или поликарбонат - мы встраиваем выбранные Вами компоненты или предварительно подготовленные клеммные колодки в подходящий промышленный корпус.

Вам остается лишь установить распределительную коробку и все готово. Помимо этого мы предлагаем широкий спектр услуг по техническому обслуживанию и консультированию. Наши сотрудники с радостью помогут Вам разработать индивидуальное решение, полностью соответствующее Вашим требованиям, прямо на месте.

Воспользуйтесь нашими уникальными техническими и специализированными отраслевыми разработками. Предварительно установленные клеммные колодки и готовые корпуса позволят Вам свести затраты на проектирование и монтаж к минимуму.

Обзор наших услуг:

- Совместная разработка индивидуального решения - от подбора компонентов для распределительного шкафа и сборки готовой клеммной колодки до полностью укомплектованного корпуса.
- Реализация решений Phoenix Contact. Составление проектной документации

**Воспользуйтесь нашим широким ассортиментом продукции и услуг для разработки оптимального решения.**





Совместно с Вами мы разрабатываем специальное решение - в соответствии с требованиями системы и областью применения. Наша международная сеть сбыта гарантирует высокий уровень конкурентоспособности, воспользуйтесь этим прямо на месте.

Компания Phoenix Contact предлагает не только подходящие компоненты для вашего электрошкафа. Это важное условие для формирования готовых корпусов для установки оборудования.

При помощи ПО для проектирования и маркировки CLIP PROJECT мы быстро и с легкостью планируем, проектируем и формируем Вашу клеммную колодку для последующего встраивания в соответствующий корпус.

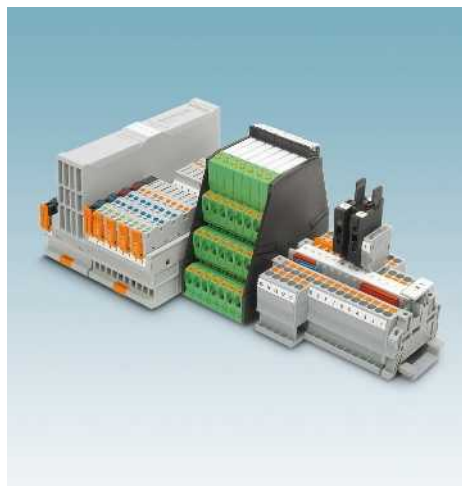

На основании предоставленных Вами данных мы подготовим полностью укомплектованные клеммные колодки, наборы и монтажные пластины, которые будут поставлены Вам со всеми нанесенными обозначениями и в состоянии полной готовности к монтажу. Это позволит Вам свести время установки к минимуму.

Решения для корпусов также должны отличаться простотой и удобством прокладки проводов. Изделия со стандартными резьбовыми кабельными сальниками и системой ввода кабелей CES имеют класс защиты IP66 и полностью соответствуют данному требованию.

Система маркировки MARKING system обеспечивает возможность простого и быстрого нанесения наглядных, стойких и соответствующих требованиям стандартов обозначений на распределительные шкафы, коммутационные устройства и их компоненты.



**i** Ваш веб-код: #0140



### Полые взрывобезопасные корпуса из нержавеющей стали

Взрывобезопасные корпуса из нержавеющей стали обеспечивают надежную защиту систем в промышленных условиях и технологических областях. Ассортимент включает в себя стандартизированные корпуса размером до 1000 мм × 1000 мм × 300 мм. По желанию заказчика мы усовершенствуем корпуса, превращая их в клеммные коробки с допуском ATEX и IECEx.



### Взрывобезопасные полые корпуса из полиэфира

Широкий ассортимент взрывобезопасных корпусов из полиэфира обеспечивает полную защиту ваших систем во взрывоопасных областях. По желанию заказчика мы усовершенствуем корпуса, превращая их в клеммные коробки с допуском ATEX и IECEx.



### Полые корпуса из полиэфира

В широкий ассортимент стандартных корпусов из полиэфира входят прочные стандартные корпуса для применения в промышленности, а также во взрывоопасных областях промышленного производства. Корпуса по вашему желанию можно расширить до клеммных коробок и коробок подключения.



### Пустой корпус

Подберите подходящий корпус для вашего приложения. Индивидуальные размеры и обработка поверхностей возможны по запросу. Поставка для применения во взрывоопасной области производится с соответствующим допуском на компоненты по ATEX или IECEx.



### Полый корпус, обработанный по желанию заказчика

По вашему желанию мы подготовим корпуса с резьбой, отверстиями и прямоугольными вырезами. При этом соблюдаются стандарты взрывозащиты согласно ATEX и IECEx. Поставка производится с соответствующим допуском на компоненты.



### Коробки подключения, скомпонованные по желанию заказчика

Полые корпуса CLIPSAFE по желанию заказчика комплектуются компонентами и кабельными вводами. Для применения во взрывоопасных областях производится поставка коробок подключения с соответствующим допуском оборудования по ATEX и IECEx.



### Изготовление и поставка на заказ

Для быстрого ввода параметров индивидуальных клеммных коробок и решения корпуса воспользуйтесь бланком запроса на сайте. Здесь вы можете описать все свои требования. Мы подготовим для вас индивидуальное предложение на основе этих данных. Просто введите веб-код в поле поиска на нашем веб-сайте.

**i** Ваш веб-код: #0851

## Узнать больше с веб-код

Подробная информация о данных изделиях находится на нашем сайте. # и цифры просто ввести в строку поиска.





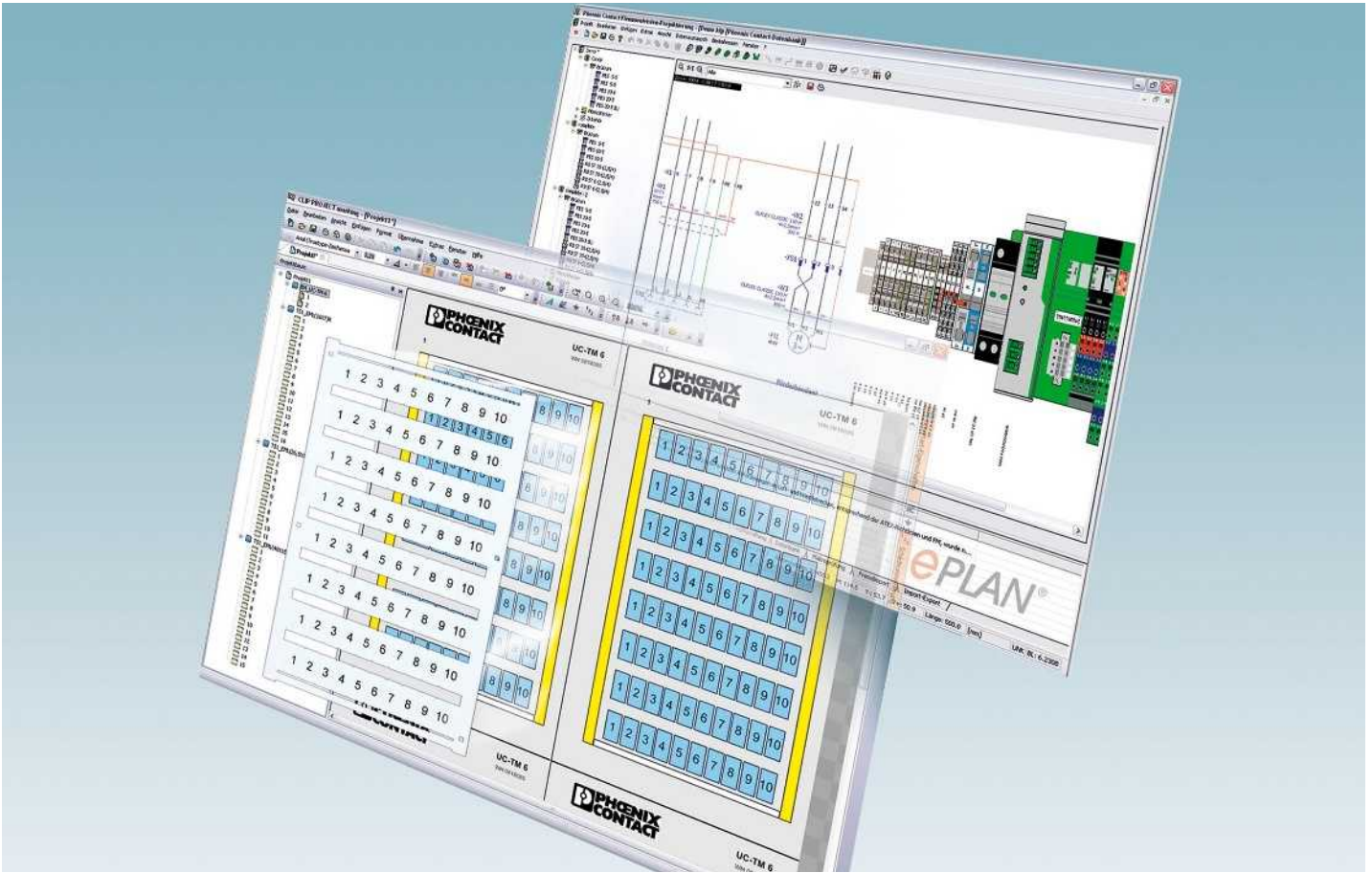

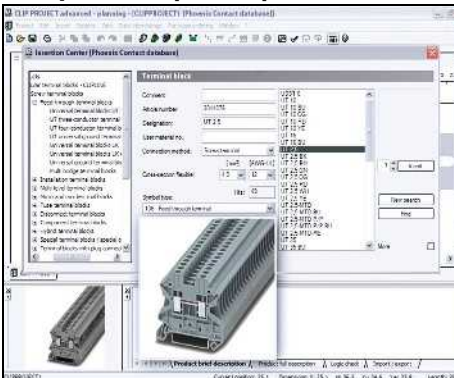

**i** Ваш веб-код: #1093

### Модуль для проектирования

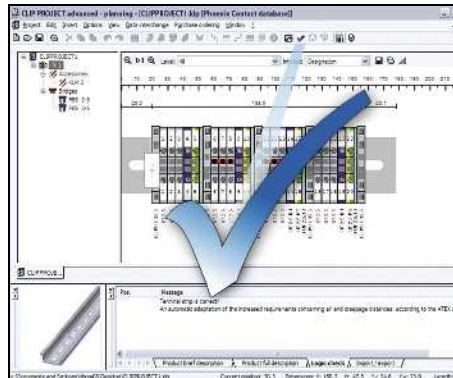

Для быстрого выбора необходимого изделия Вы можете воспользоваться предварительным просмотром всех устройств Phoenix Contact, предназначенных для установки на несущую рейку.



Функция автокоррекции предназначена для контроля проектируемых клеммных колодок и автоматического добавления недостающих принадлежностей. Одним щелчком мыши можно переключать с двухмерного на трехмерный вид.

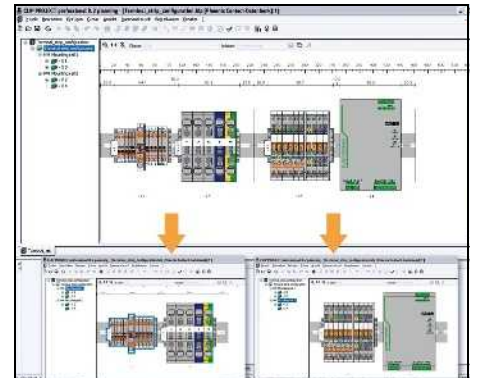

Спроектированные клеммные колодки можно распределить на нескольких несущих рейках для точного определения требуемого пространства при установке.



Для быстрого и безошибочного механического монтажа клеммных колодок предоставляется комплект документации, а также эффективное трехмерное изображение.

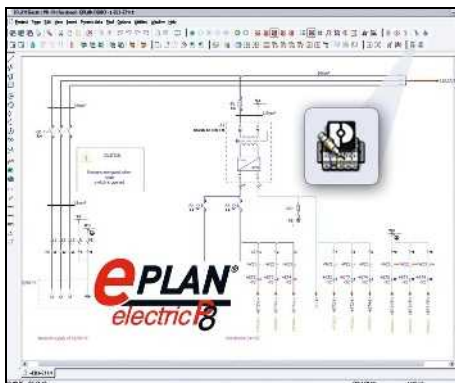

Программа CLIP PROJECT интегрирована в EPLAN P8. Благодаря этому клеммные колодки автоматически генерируются в CLIP PROJECT на основании принципиальной схемы. Данные изделий передаются через двунаправленный интерфейс и записываются в спецификации EPLAN.



Компания Phoenix Contact также предоставляет услуги по проектированию клеммных групп. Воспользуйтесь электронной почтой для заказа спроектированных в соответствии с вашими пожеланиями клеммных колодок. Поставка готовых клеммных групп осуществляется компанией Phoenix Contact в кратчайшие сроки.

### Маркировочный модуль

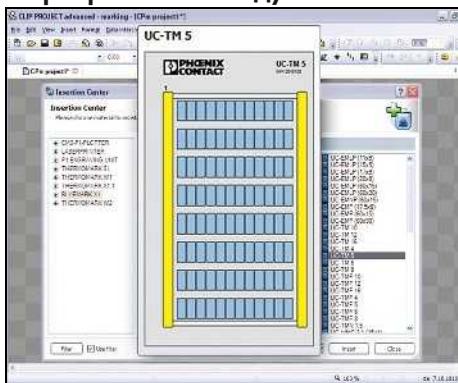

Для быстрого выбора необходимого изделия Вы можете воспользоваться предварительным просмотром маркировочных материалов.

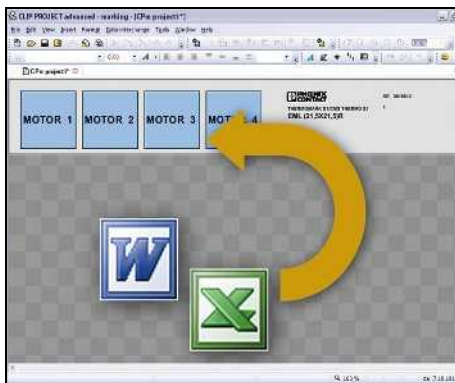

Интерфейсы для соединения со всеми системами САЕ и программами для обработки таблиц и текстовых документов обеспечивают возможность открытого обмена данными.

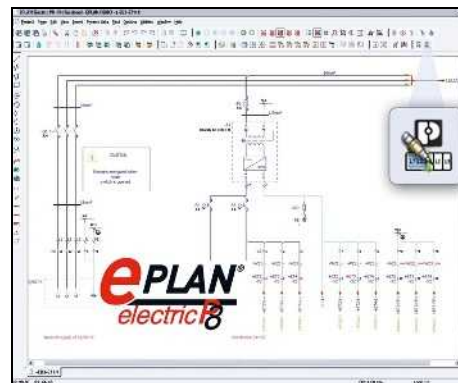

Интеграция CLIP PROJECT в EPLAN P8 позволяет автоматически извлекать данные для маркировки клемм, проводников и оборудования из файла электрической схемы.



Благодаря функции онлайн-обновления пользователи незамедлительно получают информацию о новых продуктах и программных расширениях модуля маркировки и проектирования.

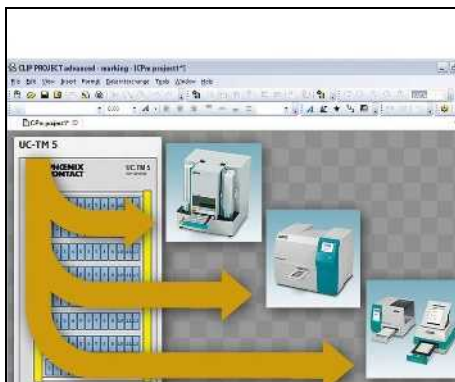

С помощью всего одной программы можно с легкостью управлять всеми устройствами вывода Phoenix Contact и стандартными офисными принтерами.

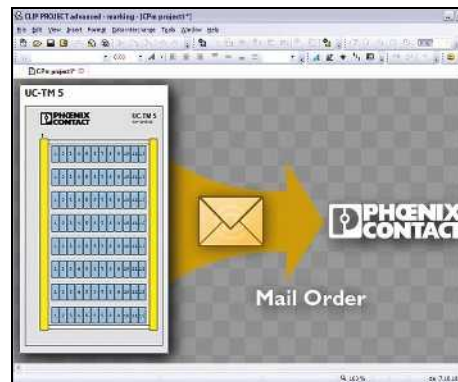

Компания Phoenix Contact также предоставляет услуги по нанесению маркировки. На все изделия, заказанные по электронной почте, наносится маркировка в соответствии с пожеланиями заказчика.



ПО для проектирования и маркировки CLIP PROJECT

CLIP-PROJECT ADVANCED

Программа CLIP PROJECT advanced позволяет быстро планировать и проектировать клеммные колодки для электрошкафов и полевых устройств. Кроме того, здесь можно создавать индивидуальную маркировку для клемм, кабелей, проводов, устройств и установок:

- Проектирование клеммных колодок с помощью компонентов серии CLIPLINE, Interface, TRABTECH и Automation
- Функция автокоррекции производит логический контроль клеммных колодок и самостоятельно включает в список необходимые принадлежности (крышки и концевые держатели)
- Конфигуратор клеммных колодок дает возможность распределять отдельные клеммные блоки на различных несущих рейках
- Трехмерный просмотр и полная документация для укомплектованных несущих реек, как например, списки для заказа и монтажа
- Производительный импорт информации о маркировке и разнообразные возможности оформления для создания индивидуальной маркировки клемм, кабелей и проводников, а также устройств и оборудования
- различные функции сортировки и фильтрации для эффективной организации задач печати
- Совместимость со всеми маркировочными материалами и устройствами вывода Phoenix Contact
- Автоматическое обновление через Интернет
- Интуитивный пользовательский интерфейс Windows®

Для сокращения затрат энергии и повышения качества данных ПО CLIP-PROJECT ADVANCED поддерживает двусторонний обмен данными с системами электрического планирования:

- На основании принципиальной схемы автоматически осуществляется выбор продукции, и их полные данные записываются в спецификацию.
- Информацию о маркировке можно автоматически экспортировать и сопоставить с нужными маркировочными материалами
- Для однозначного распределения маркировки даже в объемных проектах из системы CAE в CLIP PROJECT переносится структурное дерево проекта. Это, помимо прочего, обеспечивает возможность вывода маркировки в подпроекты

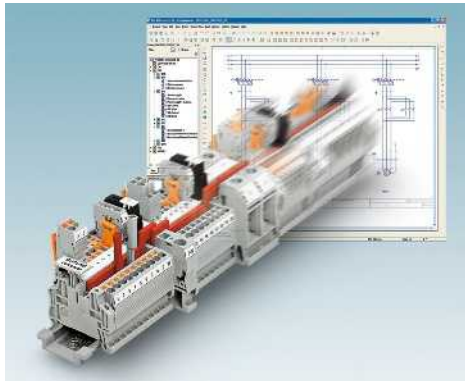

Общие характеристики

Программный интерфейс

Требования к системе

Операционная система

Описание

Программа для проектирования и маркировки, немецкий, английский, французский, голландский, итальянский, испанский, русский, польский, венгерский, чешский, турецкий, португальский, китайский и японский



Технические характеристики

EPLAN 5.7  
EPLAN Electric P8  
AUCOTEC ELCAD  
AUCOTEC Engineering Base  
AUCOTEC RUPLAN  
ZUKEN E³  
Bentley Promis-e  
WSCAD  
IGE XAO  
PC-Schematic AUTOMATION  
SDProget SPAC

MS Windows 7 (32/64 бит), MS Windows 8 (32/64 бит), MS Windows 8.1 (32/64 бит), MS Windows 10 (32/64 бит)

Данные для заказа

Тип	Артикул №	Штук
CLIP-PROJECT ADVANCED	5146040	1

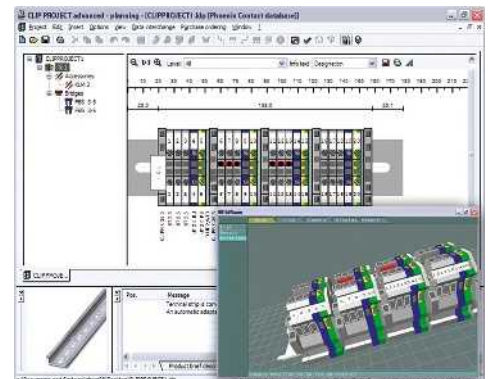

## CLIP-PROJECT professional

Как и CLIP PROJECT advanced, ПО для проектирования и маркировки CLIP PROJECT также доступно в версии CLIP PROJECT professional:

- В версии CLIP PROJECT предусмотрена дополнительная функция проектирования по шаблону. Она позволяет создавать таблички в соответствии с индивидуальными требованиями и имеющимися описаниями материалов
- В распоряжении пользователя графические элементы, штрих-коды различных типов и геометрические фигуры (прямоугольники, круги и линии)
- Кроме того, в шаблон могут быть импортированы данные из других источников
- Быстрое, простое и гибкое согласование с постоянно изменяющимися требованиями

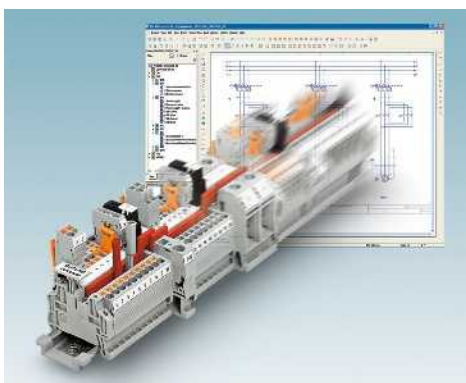

### Общие характеристики

Программный интерфейс

### Требования к системе

Операционная система

### Описание

**CLIP PROJECT professional, программа для проектирования и маркировки, с функцией проектирования по шаблону**, немецкий, английский, французский, голландский, итальянский, испанский, русский, польский, венгерский, чешский, турецкий, португальский, китайский и японский



### Технические характеристики

EPLAN 5.7  
EPLAN Electric P8  
AUCOTEC ELCAD  
AUCOTEC Engineering Base  
AUCOTEC RUPLAN  
ZUKEN E<sup>3</sup>  
Bentley Promis-e  
WSCAD  
IGE XAO  
PC-Schematic AUTOMATION  
SDProget SPAC

MS Windows 7 (32/64 бит), MS Windows 8 (32/64 бит), MS Windows 8.1 (32/64 бит), MS Windows 10 (32/64 бит)

### Данные для заказа

Тип	Артикул №	Штук
CLIP-PROJECT PROFESSIONAL	5146053	1

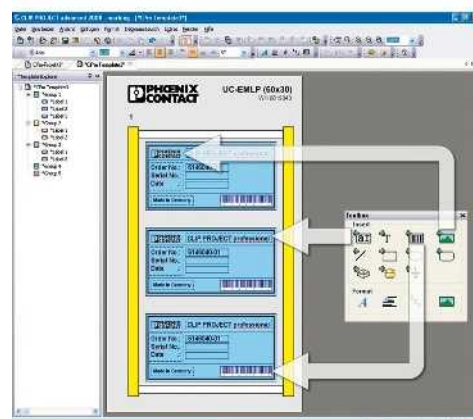

### Качество в большом масштабе

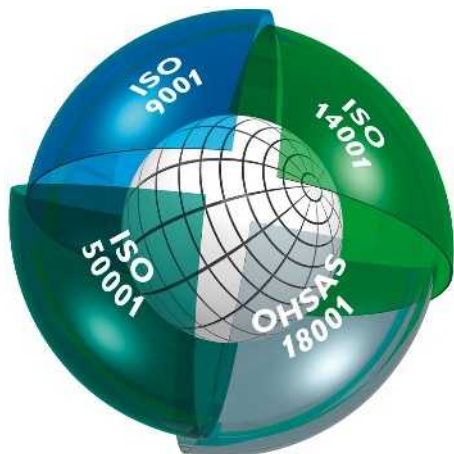

#### Встроенная система управления

Целью интегрированной системы управления и контроля компании Phoenix Contact является объединение всех требований, предъявляемых к продукции, технологическим процессам и организации производства.

Требования законов, предписаний, международных стандартов и наших заказчиков выполняются на всех этапах жизненного цикла продукции, а в некоторых случаях характеристики изделий даже превышают уровень этих требований.

Такие параметры, как качество, защита окружающей среды, энергоэффективность и безопасность труда, интегрированные в систему управления компании Phoenix Contact, каждый год проверяются на соответствие стандартам независимыми и признанными во всем мире институтами. Полученные нами сертификаты соответствия международным стандартам ISO 9001, ISO 14001, ISO 50001 и BS OHSAS 18001 - прямой результат политики предприятия, направленной на удовлетворение потребностей наших клиентов, сотрудников и требований в отношении окружающей среды. Сертификаты служат основой создания инновационной продукции со всемирно известным высоким стандартом качества Phoenix Contact, а также гарантом защиты окружающей среды в следствии щадящего ресурса, эффективного производства и обеспечения охраны труда. И разумеется мы непрерывно учитываем требования новых норм, международных стандартов или особые пожелания заказчиков.

Такая система мер обеспечивает успех группы Phoenix Contact, предлагающей на рынке качественную продукцию и услуги.

#### Маркировка CE

Использование маркировки CE является важным фактором свободного распространения товаров и услуг в пределах всего европейского рынка. Отмечая свои изделия маркировкой CE, производитель подтверждает их соответствие всем применимым директивам Европейского союза. Директивы ЕС описывают эксплуатационные характеристики изделий, позволяющие предупредить воз-

никновение опасных ситуаций. Директивы являются обязательными к исполнению нормативными актами Европейского союза, т.е. соответствие продукции требованиям директив является **законным основанием для ее распространения на рынке ЕС.**

На продукцию нашей компании в настоящее время распространяется действие следующих директив, если применимо:

- 2014/35/EU  
Электрическое оборудование, предназначенное для эксплуатации в определенных диапазонах напряжений (Директива по низковольтному оборудованию),
- 2014/30/EU  
Электромагнитная совместимость (Директива по ЭМС),
- 2014/32/EU  
Измерительные устройства,
- 2006/42/EG  
Безопасность машин (Директива по машинам),
- 2014/34/EU  
Оборудование и системы защиты для эксплуатации во взрывоопасных зонах. Директива ATEX,
- 1999/5/EG  
Директива по радио- и телекоммуникационным установкам (R&TTE) или
- 2014/53/EU  
радиооборудованию (RED),
- 2011/65/EU  
Директива RoHS.

Стандарты, положенные в основу вышеописанных директив, уже долгое время применяются нами при разработке продукции, благодаря чему обеспечивается ее полное соответствие требованиям европейских директив. Номера директив отражают состояние на момент сдачи в печать. В случае изменения директив и/или стандартов наши изделия своевременно подвергаются повторной проверке на соответствие, вслед за чем составляется новое заявление о соответствии. Актуальные заявления для соответствующих изделий можно также найти на нашем сайте в разделе загрузок.

Среди вышеупомянутых европейских директив особое положение занимает директива по электромагнитной совместимости. Имея обязательную силу, она определяет электромагнитную совместимость как фундаментальную характеристику устройств. Таким образом, европейское законодательство признает значение электромагнитной совместимости в качестве существенной предпосылки для безаварийной работы устройств и систем. Компания Phoenix Contact является лидером на мировом рынке систем защиты от импульсных перенапряжений и обладает обширными знаниями и опытом в области защиты от электромагнитного воздействия. Этот огромный опыт и знания, приобретенные за долгие годы разработки и внедрения промышленных интерфейсных и коммуника-

ционных систем, привели к появлению продукции, отвечающей самым жестким стандартам качества в отношении электромагнитной совместимости. Для передачи разработанных ноу-хау другим компаниям мы основали дочернюю фирму PHOENIX TESTLAB. Phoenix Testlab GmbH - это независимое, аккредитованное предприятие сервисного обслуживания, предлагающее проведение испытаний на электромагнитную совместимость в соответствии с европейскими стандартами. В лаборатории Phoenix Testlab устройства проверяются на электрическую безопасность и механическую прочность, а также исследуется изменение их характеристик в зависимости от условий окружающей среды. Кроме того, Phoenix Testlab является уполномоченной организацией согласно директиве по ЭМС 2014/30/ЕС и директиве R&TTE 1999/5/ЕС в отношении радиооборудования и конечных телекоммуникационных устройств и директиве по радиооборудованию (RED) 2014/53/ЕС. Являясь институтом по сертификации систем (TCB, FCB и RCB), Phoenix Testlab может выдавать на эту продукцию сертификаты, имеющие силу на рынках США, Канады и Японии.

#### Стандарты и предписания

При разработке и усовершенствовании продукции мы берем за основу действующие стандарты и предписания.

В процессе согласования между странами и появления новых данных международные стандарты подвергаются непрерывному изменению. Поэтому мы постоянно отслеживаем актуальное состояние относящихся к нашей продукции стандартов и размещаем соответствующую информацию в описании продуктов на сайте [phoenixcontact.net/products](http://phoenixcontact.net/products).

#### Информационная онлайн-интернет-служба

















































Ассортимент продукции компании Phoenix Contact непрерывно расширяется.

Вся продукция проходит постоянный контроль с внесением соответствующих усовершенствований.

Интернет представляет собой идеальную платформу для быстрого информирования рынка об инновациях и улучшении продукции.

На сайте phoenixcontact.com можно найти ссылку для быстрого перехода на сайт компании Phoenix Contact для вашей страны. На интернет-страницах вы можете ознакомиться с обзором продукции, решений и услуг, предлагаемых Phoenix Contact в настоящий момент. На сайте также находится техническая документация, например, таблицы характеристик и инструкции по эксплуатации, новейшие версии драйверов и демонстрационного программного обеспечения, контактная информация представителей компании.

## Сертификационные инстанции и предостерегательные знаки

Органы сертификации и процедуры допуска	Ноды стран	Взрывозащита	Ноды стран	Общества классификации судов	Ноды стран
 IECB Scheme (в комбинации с сертифицирующим учреждением)	Международные	 International Electrotechnical Commission	Международные	 DNV GL - MARITIME	DE
 CENELEC Certification Agreement (отчеты об испытании CCA) (в комбинации с сертифицирующим учреждением)	EC	 Директива ATEX	EC	 Bureau Veritas	FR
 Canadian Standards Association (CSA)	CA	 DEKRA DEKRA Certification B.V.	NL	 Germanischer Lloyd AG	DE
 Canadian Standards Association (CSA) - CSA-сертификация для США -	US	 Physikalisch-Technische Bundesanstalt	DE	 Lloyds Register of Shipping	GB
 Canadian Standards Association (CSA) общий знак - CSA-сертификация для Канады и США -	CA US	 KIWA Nederland B.V.	NL	 Nippon Kaiji Kyokai	JP
 Underwriters Laboratories Inc. (UL)	US	 VTT Expert Services Oy	FI	 Det Norske Veritas	NO
 Underwriters Laboratories Inc. (UL) - сертификация UL для Канады -	CA	 IBExU Institut für Sicherheitstechnik GmbH	DE	 Polski Rejestr Statków	PL
 Underwriters Laboratories Inc. (UL) общий знак - UL-сертификация для США и Канады -	US CA	 TÜV Rheinland do Brasil	BR	 Российский морской регистр судоходства	RU
 INSIEME PER LA QUALITA'E LA SICUREZZA	IT	 Technischer Überwachungsverein Nord	DE	 Korean Register of Shipping	KR
 Eurasian Conformity	BY KZ RU	 DEKRA EXAM GmbH	DE	 American Bureau of Shipping	US
 DEKRA Certification B.V.	NL	 Canadian Standards Association (CSA)	CA		
 Österreichischer Verband für Elektrotechnik	AT	 Canadian Standards Association (CSA) - CSA-сертификация для США -	US		
 electrosuisse SEV Союз поставщиков электрической, силовой и информационной техники	CH	 Canadian Standards Association (CSA) общий знак - CSA-сертификация для Канады и США -	CA US		
 Verband Deutscher Elektrotechniker e.V. (VDE) - Одобрение чертежей - Отчеты и контроль изготовления	DE	 Underwriters Laboratories Inc. (UL)	US		
 Berufsgenossenschaft (BG) GS проверенная безопасность	DE	 Underwriters Laboratories Inc. (UL) - сертификация UL для Канады -	CA		
 Intertek ETL Listed - Допуск для USA -	US	 Underwriters Laboratories Inc. (UL) общий знак - UL-сертификация для США и Канады -	US CA		
 Intertek ETL Listed - Допуск для Канады -	CA	 FM Approvals	US		
 Intertek ETL Listed - Сертификация для США и Канады -	US CA	 Eurasian Conformity for Ex-products	BY KZ RU		
 TÜV Rheinland Industrie Service GmbH	DE				
 China Compulsory Certification	CN				
 Korea Communications Commission	KR				



### Эксперт в области кабельной разводки CLIPLINE complete

Использование стандартных конструктивных размеров и высококачественных материалов при производстве электротехнических клемм Phoenix Contact обеспечивают соответствие требованиям стандартов.

Электротехнические клеммы проходят более жесткие испытания, нежели стандартные электротехнические клеммы, что обеспечивает возможность применения во всех областях. Отдельно следует отметить такие отрасли, как энергоснабжение, транспортная техника, в производственные процессы, химическая и нефтехимическая промышленность или судостроение.

Электротехнические клеммы проходят приведенные ниже испытания в соответствии с отраслевыми стандартами.

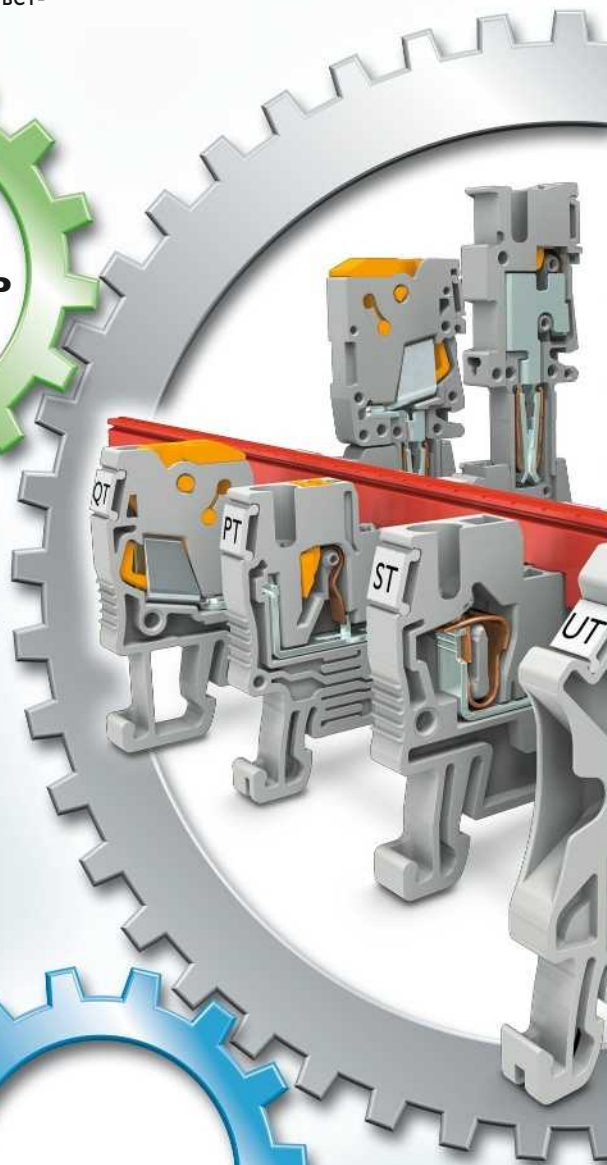





Стандарт

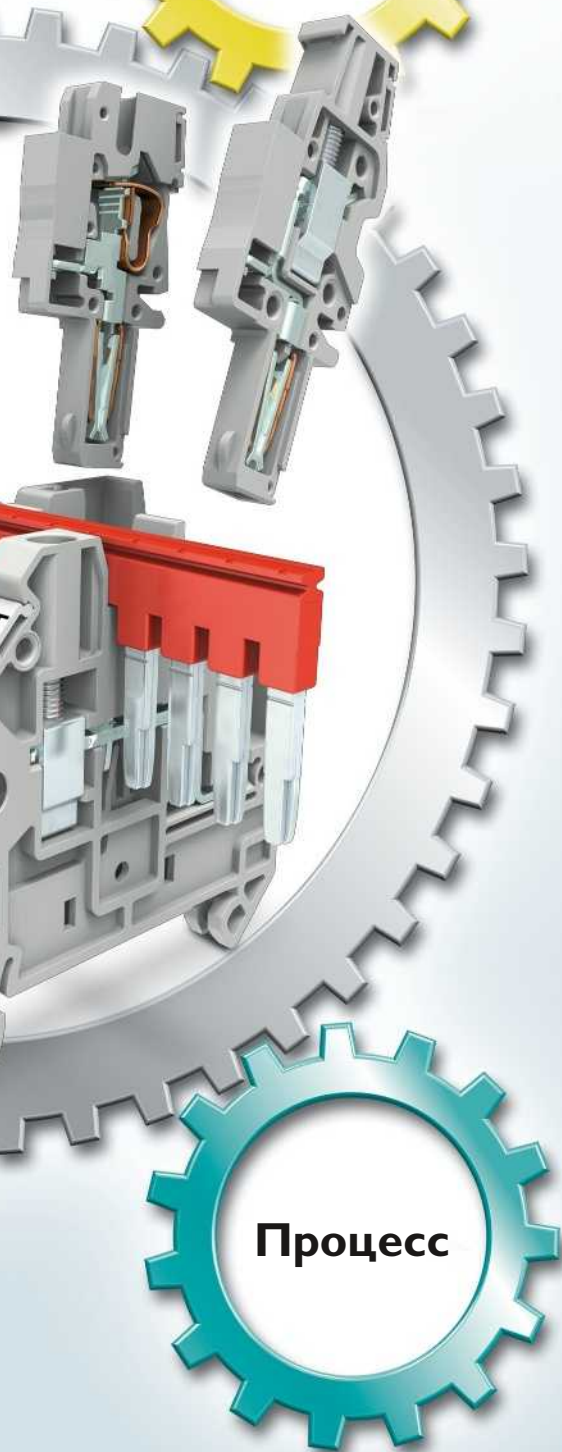

Процесс

ATEX



Электротехнические клеммы для взрывоопасных зон



Для производственных технологий компания Phoenix Contact предлагает широкий ассортимент соединителей для взрывоопасных зон. Благодаря высокому качеству контактных и изоляционных материалов электротехнические клеммы подходят для использования во взрывоопасных зонах и тяжелых промышленных условиях. Электротехнические клеммы Phoenix Contact, допущенные к эксплуатации во взрывоопасных зонах, преимущественно представляют собой стандартные клеммы. Помимо стандартных сертификатов, данные клеммы имеют сертификаты IECEx и ATEX согласно МЭК/EN 60079-7, выданные авторизованным в ЕС испытательным центром (DEKRA, PTB, SEE...).

При хранении электротехнические клеммы Phoenix Contact не требуют разделения по классам взрывобезопасности. Преимущества налицо.

**Класс искробезопасности EX e**

На приведенном ниже сайте представлены электротехнические клеммы, которые при условии соблюдения указаний по монтажу, соответствуют требованиям класса «повышенной безопасности» Ex e. Поэтому данные клеммы подходят для применения в зоне 2 и прежде всего в зоне 1, т.е., собственно, во взрывоопасных областях. Однако последнее возможно при условии расположения клемм в клеммных коробках. Данные клеммные коробки также должны иметь соответствующий допуск по классу искробезопасности Ex e и класс защиты не менее IP54.

Электротехнические клеммы с допуском на применение во взрывоопасной области разделены на следующие группы:

- соединительные клеммы с зажимами Push-in;
- пружинные соединительные клеммы;
- клеммы для быстрого подключения;
- винтовые клеммы;
- мини-клеммы;
- специальные клеммы.

**Класс искробезопасности EX i**

В системах с классом искробезопасности Ex i электротехнические клеммы не требуют специальных допусков. В данном случае наряду с клеммами с допуском Ex e можно использовать и другие



стандартные клеммы. Повышенные требования к воздушным зазорам и путям утечки

- между соседними клеммами
  - между клеммами и заземленными металлическими частями
- а также расстояния через жесткую изоляцию установлены в стандарте МЭК/EN 60079-11.

**Подробная информация по применению электротехнических клемм во взрывоопасных областях приведены в описании продукта на сайте phoenixcontact.net/products. Информация по сертифицированным изделиям доступна для скачивания.**

В частности здесь приведены следующие данные:

- технические характеристики согласно МЭК/EN 60079;
- сертифицированные принадлежности;
- важные указания по монтажу и монтажные схемы.

**Обозначение**

Для правильного применения взрывобезопасное оборудование должно иметь маркировку в соответствии с техническими характеристиками в области безопасности.

Требования по маркировке материалов приведены в гармонизированном стандарте МЭК/EN 60079. На электротехнические клеммы для цепей с повышенной искробезопасностью наносится отдельная маркировка.

<b>Директива ATEX 94/9/ЕС</b>	
Изготовитель или торговый знак	
Адрес изготовителя	D-32823 Blomberg
Код отделения	0344
Общая маркировка ЕС	
Группа изделия	II
Категория изделия	2
Применение в газообразных средах	G
Газ и/или	D
Пыль	D
<b>Стандартное обозначение изделий, отвечающих требованиям повышенной безопасности, согласно EN/МЭК 60079-0</b>	
Изготовитель или торговый знак	
Обозначение типа	UT 2,5 ...
Код взрывозащиты	Ex
Класс искробезопасности оборудования	e
Группа изделия	II
Код отделения	KEMA
Свидетельство №	04ATEX2048U
Год выдачи	04
Обозначение стандарта	ATEX
Регистрационный №	2048
Обозначение компонентов	U



## Взрывозащита во всем мире

### МЭК 60079

Взрывозащита во всем мире опирается преимущественно на серию международных стандартов МЭК 60079 и европейские и американские нормы, стандарты и директивы.

Для Северной Америки в США действует стандарт National Electrical Code (NEC), а в Канаде — Canadian Electrical Code (CEC). В регионе деятельности организации CENELEC (страны Европейского сообщества и другие) особое значение для производителей устройств и систем защиты имеет директива 2014/34/EU (ATEX 100a). Для соответствия международным нормам мы учитываем сертификаты IECEx. Они являются допуском к применению в зонах 1 и 2 для систем с классом защиты от воспламенения Ex e («повышенная защита»). Но только при условии, что клеммы поставляются в прошедших типовые испытания корпусах. Данные корпуса должны соответствовать требованиям класса повышенной защиты от воспламенения «е».

Требования к электротехническим клеммам

Классы защиты от воспламенения «d» (взрывонепроницаемое исполнение), «р» (продувка под избыточным давлением) и «т», «q», «о» (герметизация компаундом, кварцевое или масляное заполнение) не предъявляют особых требований к электротехническим клеммам. В основе принципа повышенной безопасности «е» (МЭК/EN 60079-7) преимущественно лежат усиленные конструктивные меры. Важнейшие факторы для электротехнических клемм.

- воздушные зазоры и пути утечки;
- электротехнические клеммы должны иметь защиту от расшатывания и быть закреплены и выполнены таким образом, чтобы проводники не могли сами выпасть из клеммы и получить недопустимые повреждения;
- отсутствие передачи контактного давления через изолирующие элементы;
- электротехнические клеммы для подключения нескольких проводников должны быть оснащены эластичным промежуточным элементом.

Соответствие данным требованиям и техническим характеристикам контролируется независимым испытательным центром (например, DEKRA, PTB, TÜV...) и подтверждается сертификатом. Подтверждение прохождения следующих



тестов в ходе испытания типового образца:

- проверка соответствия стандарту МЭК 60947-7-1/-2;
- подтверждение проверки воздушных зазоров, путей утечки и изоляции;
- испытание на старение:
- хранение при температуре 95 °C и влажности воздуха 95 % в течение 14 дней;
- следующие 14 дней в сухом тепле, значение температурного индекса изоляционного материала;
- хранение в холоде при температуре -65 °C в течение 24 дней с последующим испытанием на извлечение проводника.

Электротехнические клеммы Phoenix Contact с допуском на применение в зоне Ex e представляют собой стандартные клеммы. В процессе производства данные клеммы проходят 100 % поштучное испытание согласно МЭК/EN 60079, в том числе и проверку изоляционных свойств.

Продукты, прошедшие проверку на взрывобезопасность согласно МЭК/EN Ex, должны быть соответствующим образом промаркированы.

### Указание

Подробная информация и таблицы параметров с инструкциями по монтажу электротехнических клемм во взрывоопасных областях приведены в описании продукта на сайте [phoenixcontact.net/products](http://phoenixcontact.net/products).



Сертификаты свидетельствуют о проведенных соответствующим органом контроля испытаниях.

### Соединительная способность

#### МЭК 60947-7-1/-2

Данное механическое испытание определяет подключение распространенных проводников в соответствии с данными производителя.

Электротехнические клеммы должны быть сконструированы таким образом, чтобы к ним можно было подсоединить проводники с документированным расчетным сечением и расчетной соединительной способностью. Производители указывают эти данные в метрических (мм<sup>2</sup>) и англо-американских (AWG) единицах измерения.

#### Расчетное сечение обозначает:

Значение наибольшего сечения всех возможных к подключению проводников (гибких и одно- или многопроволочных), к которому относятся определенные термические, механические и электрические требования.

#### Расчетная соединительная способность обозначает:

Диапазон от наибольшего до наименьшего возможного сечения подключаемых проводников (мин. 2 ступени),

а также количество подсоединяемых проводников, для которых была сконструирована клемма.

Во время испытаний в схему включаются электротехнические клеммы с расчетным сечением и расчетной соединительной способностью.

В качестве альтернативы расчетное сечение может быть определено при помощи шаблонов, см. рисунки.

Проводник или шаблон должны беспрепятственно вставляться и подсоединяться к открытой клемме.

Клеммы производства Phoenix Contact имеют существенно большие, чем указано в стандарте, размеры расчетных сечений. Благодаря соответствующим конструктивным мерам ко всем электротехническим клеммам системы CLIPLINE complete можно подключать проводники расчетных сечений как с кабельными наконечниками, так и с изолирующими хомутами.

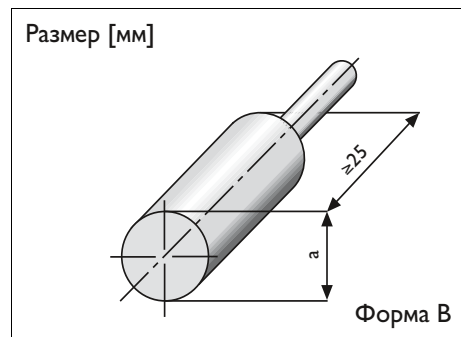
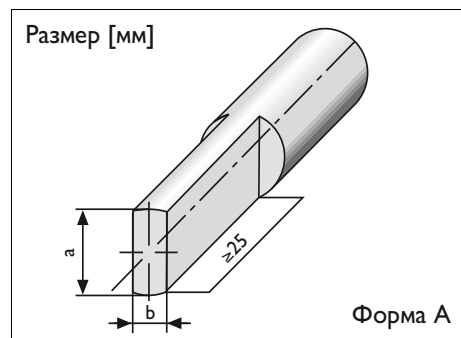

Шаблоны (калибровочные пробки) форм А и В согласно МЭК 60947-1

#### Конструкция и размеры подсоединяемых проводов и кабелей

Сечение	Однопроволочные		Многопроволочные		Тонкопроволочные		Калибр	Стандарт American Wire Gauge					
	Макс. диаметр	Количество проволок	Макс. диаметр	Количество проволок (минимальное количество)	Макс. диаметр	Количество проволок (ориентировочное значение)		Жесткие провода*			Гибкие провода*		
[мм <sup>2</sup> ]	[мм]		[мм]		[мм]		AWG	[Ø мм]	[круговые милы]	[мм <sup>2</sup> ]	[Ø мм]	[круговые милы]	[мм <sup>2</sup> ]
0,2	0,5	1	-	-	-	-	24	0,51	404	0,21	-	-	-
0,5	0,9	1	1,1	7	1,1	16	20	0,81	1022	0,52	0,97	1111	0,56
0,75	1,0	1	1,2	7	1,3	24	18	1,02	1620	0,82	1,16	1600	0,82
1	1,2	1	1,4	7	1,5	32	(17)	1,15	2050	1,04	-	-	-
-	-	-	-	-	-	-	16	1,29	2580	1,31	1,50	2580	1,32
1,5	1,5	1	1,7	7	1,8	30	(15)	1,45	3260	1,65	-	-	-
-	-	-	-	-	-	-	14	1,63	4110	2,08	1,85	4100	2,09
2,5	1,9	1	2,2	7	2,3	50	(13)	1,83	5180	2,63	-	-	-
-	-	-	-	-	-	-	12	2,05	6530	3,31	2,41	6500	3,32
4	2,4	1	2,7	7	2,9	56	(11)	2,30	8230	4,17	-	-	-
-	-	-	-	-	-	-	10	2,59	10380	5,26	2,95	10530	5,37
6	2,9	1	3,3	7	3,9	84	(9)	2,91	13100	6,63	-	-	-
-	-	-	-	-	-	-	8	3,26	16510	8,37	3,73	16625	8,48
10	3,7	1	4,2	7	5,1	80	(7)	3,67	20800	10,56	4,15	20820	10,55
-	-	-	-	-	-	-	6	4,12	26240	13,30	4,67	26250	13,39
16	4,6	1	5,3	7	6,3	126	(5)	4,62	33100	16,77	5,24	33100	16,77
-	-	-	-	-	-	-	4	5,19	41740	21,15	5,90	41650	21,24
25	-	-	6,6	7	7,8	196	3	5,83	52600	26,67	6,61	52630	26,67
35	-	-	7,9	7	9,2	276	2	6,54	66360	33,62	7,42	66150	33,74
-	-	-	-	-	-	-	1	7,35	83690	42,41	8,33	83706	42,69
50	-	-	9,1	19	11	396	1/0	8,25	105600	53,51	9,35	104640	53,36
70	-	-	11	19	13,1	360	2/0	9,27	133100	67,44	10,52	132300	67,47
95	-	-	12,9	19	15,1	475	3/0	10,40	167800	85,03	11,79	172500	87,98
-	-	-	-	-	-	-	4/0	11,08	211600	107,22	13,26	210400	107,30
120	-	-	14,5	37	17	608	250 тыс. круговых мил		250 MCM	127	14,62	250000	127,00
150	-	-	16,2	37	19	756	300 тыс. круговых мил		300 MCM	152	16,00	300000	152,00
185	-	-	18	37	21	925	350 тыс. круговых мил		350 MCM	177	17,30	350000	177,00
240	-	-	20,6	61	24	1224	500 тыс. круговых мил		500 MCM	253	20,66	500000	253,00
300	-	-	23,1	61	27	1525	600 тыс. круговых мил		600 MCM	304	-	-	-
400	-	-	26,1	61	31	-	-		-	-	-	-	-

\* 1000 круговых мил = 1 MCM = 1 kcmil

## Подключение алюминиевых проводов

Для непосредственного подключения алюминиевых проводов согласно директив по подготовке проводников подходят винтовые клеммы типа UT и UKH. Алюминий «течет», то есть вследствие меньшей упругости под давлением деформируется сильнее по сравнению с медью. Кроме того, после зачистки алюминиевого провода на его поверхности образуется окисная пленка вследствие реагирования с воздухом. Данный оксидный слой приводит к повышению переходного сопротивления между алюминиевым проводником и местом контакта. Поэтому перед подключением провода оксидный слой нужно удалить. Кроме того, максимальная допустимая нагрузка по

току алюминиевого проводника меньше, чем медного. Как правило, для выполнения требований по допустимой токовой нагрузке необходимо использовать алюминиевые проводники большего сечения, чем медные проводники. На основании указанных характеристик винтовые клеммы серий UT ... и UKH ... компании Phoenix Contact в ходе расширенных испытаний были целенаправленно усовершенствованы для применения с алюминиевыми проводами. Существенной качественной особенностью данных испытаний является 1000-часовой циклический токовый тест в соответствии с МЭК 61545. Во время данного испытания электротехническая клемма с подсо-

единенным алюминиевым проводником один час находится под токовой нагрузкой, после чего один час без нее. Данный цикл повторяется 500 раз. В течение этих 1000 часов в соответствии с жестко установленным графиком производится замеры температуры в точках подключения. Измеренные значения не должны превышать установленных предельных значений. В таблице ниже приведены все винтовые клеммы компании Phoenix Contact, прошедшие данное испытание.

### Допущенные к использованию комбинации винтовых клемм и алюминиевых проводов

Включая цветные исполнения серии электротехнических клемм.

Клемма	Сечение провода [мм²]															Рекомендуемый момент затяжки [Нм]
	2,5	4	6	10	16	25	35	50	70	95	120	150	185	250		
UT 2,5 (-PE)	RE	RE														0,6
UT 4 (-PE)	RE	RE	RE													0,8
UT 6 (-PE)	RE	RE	RE	RE												1,8
UT 10 (-PE)	RE	RE	RE	RE	RE											1,8
UT 16 (-PE)	RE	RE	RE	RE	RE	RE										3,0
UT 35 (-PE)	RE	RE	RE	RE	RE	RE	RE									3,7
UKH 25			RE	RE	RE	RE										4,5
UKH 50						RE	SE									8
UKH 70							SE	SE								10
UKH 95								SE	SE							20
UKH 150										SE	SE					30
UKH 240												SE	SE			30

RE

Круглый, однопроводной, класс 1; допущен

SE

Секторообразный, однопроводной, класс 1,  $\alpha = 90^\circ$ ; допущен

В пределах допустимого сечения однопроводные круглые (RE) алюминиевые провода до 35 мм² можно напрямую подключать к вышеназванным проходным клеммам с винтовыми зажимами. При подключении алюминиевых проводов сечением от 50 мм² можно использовать только секторообразные однопроводные провода (SE) в соответствии с приведенным рисунком.

При прямом подключении алюминиевых проводов к проходным клеммам серии UT ... и UKH ... компании Phoenix Contact необходимо соблюдать следующие требования по подготовке проводника:

- конец алюминиевого проводника со снятой изоляцией необходимо при по-

мощи лезвия (подходящий нож, например инструмент для снятия изоляции WIREFOX-D 13) очистить от оксидной пленки и

- сразу же окунуть в не содержащий кислоты и щелочи нейтральный вазелин;
- на месте монтажа по возможности необходимо обеспечить защиту от влаги или агрессивных сред;
- при использовании алюминиевого провода винт в зажимной части винтовой клеммы следует затягивать с рекомендуемым для данной электротехнической клеммы моментом затяжки. Дополнительное затягивание точки подключения не требуется. (См. динамометрические отвертки, каталог 3);
- при повторном подсоединении провода указанную обработку нужно провести еще раз.

Секторообразные алюминиевые провода необходимо вставлять в электротехнические клеммы UKH в соответствии с рисунком. Круглая часть

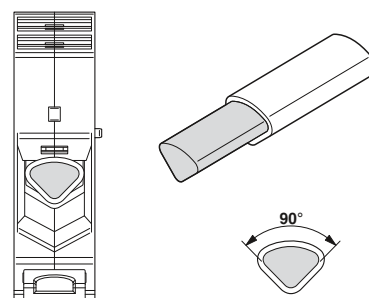

Пример применения UKH ...: подключение секторообразных однопроводных алюминиевых проводов

алюминиевого провода должна находиться сверху, так чтобы прямоугольная часть прилежала к призмобразной нижней части втулки для клемм.

Для подключения многопроводных алюминиевых проводов можно использовать принадлежность, например биметаллические кабельные наконечники (опрессованные кабельные наконечники из алюминия/меди).

См. [phoenixcontact.net/products](http://phoenixcontact.net/products)



### Механическая прочность

#### МЭК 60947-7-1/-2

Механическая прочность точки подключения проверяется ориентированным на практическое применение методом. Для этого необходимо произвести многократное подключение к точке подключения электротехнической клеммы без потери качества. К клемме подключают жесткий проводник расчетного сечения с учетом момента затяжки, указанного производителем, отключают его и повторяют эту операцию пять раз. Испытание проводится на средней клемме состоящего из пяти элементов клеммного блока. Перед испытанием и после него производится проверка падения

напряжения. После подключения и отключения проводников точка подключения не должна иметь видимых повреждений. Падение напряжения до и после данной проверки не должно быть выше 3,2 мВ или в 1,5 раза превышать изначально измеренное значение. Электротехнические клеммы компании Phoenix Contact выдерживают многократное подключение без существенной потери качества соединения. Количество возможных подсоединений и отсоединений в зависимости от технологии подсоединения достигает 5000 циклов.

### Испытание на изгиб: Flexion Test

#### МЭК 60947-7-1/-2

Зажимы с подсоединенными должным образом проводниками должны обладать высокой степенью механической надежности. Т.е. должен гарантироваться надежный обжим проводников. Испытания проводятся с жесткими и гибкими проводниками минимального, номинального (расчетного) и максимального сечения. К вертикально установленной клемме подсоединяется один проводник. На конце этого проводника подвешивается груз массой, соответствующей сечению проводника. Провод проводится через расположенное по центру отверстие вращающейся шайбы диаметром 37,5 мм и 135 раз поворачивается вокруг своей оси. При данном испытании закрепленный контактным зажимом проводник не должен иметь каких-либо повреждений. Затем контактный зажим должен выдерживать испытание на извлечение

Сечение [мм <sup>2</sup> ]	AWG	Расстояние H [мм]	Нагрузка [кг]
0,2	24	260	0,3
до	до	до	до
4	12	280	0,9
до	до	до	до
240	500 тыс. круговых миллов	464	20,0

проводника. Конструкция электротехнических клемм Phoenix Contact обеспечивает надежный контакт проводника с зажимом. Так провода и точки подключения не повреждаются и сохраняют первоначальные характеристики даже после многократного подсоединения.

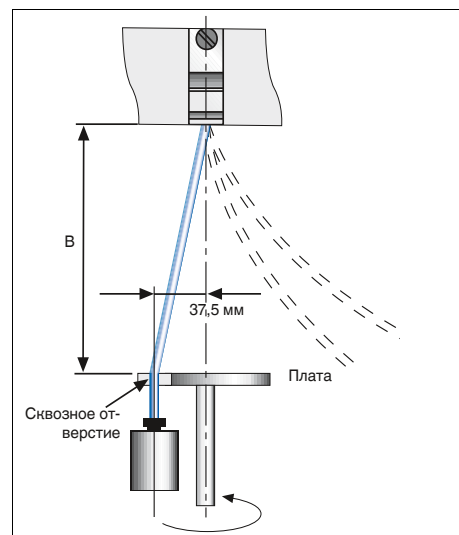

Приспособление для испытания согласно стандарту

## Испытание на извлечение проводника

### МЭК 60947-7-1/-2

В процессе электромонтажа или эксплуатации на точку подключения могут воздействовать силы натяжения. Поэтому электротехнические клеммы с правильно подсоединенными проводами должны обладать высокой степенью механической надежности. При проверке стойкости к силам натяжения точка подключения должна в течение 60 секунд выдержать приложенную силу, величина которой зависит от сечения. Данное испытание проводится совместно с испытанием на изгиб. Непосредственное испытание при этом проводится с повышенными требованиями. Сила натяжения прилагается к проводу в точке подключения. Провод должен оставаться в клемме без повреждений. Согласно результатам испытаний характеристики электротехнических клемм Phoenix Contact на 150 % превышают требуемые минимальные значения.

Усилие извлечения проводника по МЭК 60999 / EN 60999 / VDE 0609-1, таблица III (до 35 мм<sup>2</sup>)

Сечение проводника		Усилие [N]
[мм <sup>2</sup> ]	AWG / kcmil	
0,2	24	10
–	22	20
0,5	20	15
0,75	18	30
1,0	–	35
1,5	16	40
2,5	14	50
4,0	12	60
6,0	10	80
10	8	90
16	6	100
25	4	135
–	3	156
35	2	190
–	1	236
50	0	236
70	00	285
95	000	351
–	0000	427
120	250	427
150	300	427
185	350	503
–	400	503
240	500	578
300	600	578

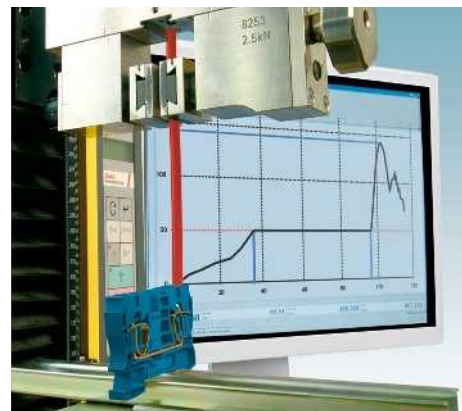

Регистрация силы натяжения на пружинной клемме 10 мм<sup>2</sup>

## Прочная посадка соединительного зажима

### МЭК 60947-7-1/-2

Наряду с надежностью контактирования проводника сама электротехническая клемма также должна выдерживать прилагаемые усилия и не отсоединяться от ее крепления. Более того, не должны возникать недопустимые повреждения. Для проверки крепления электротехническая клемма устанавливается на соответствующую стандартам несущую рейку согласно данным производителя. Затем в точках подключения подсоединяются стальные прутья длиной 150 мм. Зависящие от сечения силы натяжения и давления сообщаются в точке подключения и креплению клеммы посредством перемещения рычага на 100 мм. При этом электротехническая клемма не должна отсоединиться от шины или обломиться. Конструктивные особенности электротехнических клемм от Phoenix Contact обеспечивают надежное закрепление на различных системах несущих реек.

Сечение [мм <sup>2</sup> ]	Сечение AWG	Сила [N]	Диаметр стального стержня [мм]
0,75	18	1	1,0
1		1	1,0
1,5	16	1	1,0
2,5	14	1	1,0
4	12	1	1,0
6	10	5	2,8
10	8	5	2,8
35	2	10	5,7
50	0	10	5,7
240	500 тыс. круговых мил	20	20,5

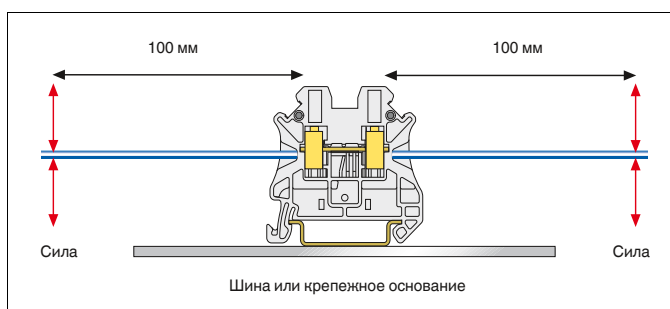

### Несущие рейки

#### Несущие рейки / сборные шины нейтрального провода Выдержка из МЭК 60947-7-2 / EN 60947-7-2 / DIN EN 60947-7-2 / VDE 0611-3

Обозначение Phoenix Contact	Профиль рейки	Материал	Стойкость к короткому замыканию ≅ E медного провода [мм²]	Стойкость к кратковременным токам: 1 с [кА]	Макс. допустимый термический номинальный ток при выполнении функции PEN [А]
NS 15 UNPERF 2000MM	Монтажная рейка, согласно EN 60715 – 15 x 5,5	СТАЛЬ	10	1,2	**
NS 15 PERF 2000MM	Монтажная рейка, согласно EN 60715 – 15 x 5,5	СТАЛЬ	10	1,2	**
NS 15-AL PERF 2000MM	Монтажная рейка, размеры согласно EN 60715 – 15 x 5,5	Алюминий	16	1,92	76
NS 32 UNPERF 2000MM	G-образная рейка, согласно EN 60715 – G 32	СТАЛЬ	35	4,2	**
NS 32 PERF 2000MM	G-образная рейка, согласно EN 60715 – G 32	СТАЛЬ	35	4,2	**
NS 32-CU/35 QMM UNPERF 2000MM	G-образная рейка, размеры по EN 60715 – G 32	МЕДЬ	120	14,4	269
NS 32-CU/120 QMM UNPERF 2000MM	G-образная рейка, аналогично EN 60715 – G 32	МЕДЬ	150	18,0	309
NS 35/7,5 UNPERF 2000MM	Монтажная рейка, согласно EN 60715 – 35 x 7,5	СТАЛЬ	16	1,92	**
NS 35/7,5 PERF 2000MM	Монтажная рейка, согласно EN 60715 – 35 x 7,5	СТАЛЬ	16	1,92	**
NS 35/7,5 ZN UNPERF 2000MM	Монтажная рейка, согласно EN 60715 – 35 x 7,5	СТАЛЬ	16	1,92	**
NS 35/7,5 ZN PERF 2000MM	Монтажная рейка, согласно EN 60715 – 35 x 7,5	СТАЛЬ	16	1,92	**
NS 35/7,5 V2A UNPERF 2000MM	Монтажная рейка, согласно EN 60715 – 35 x 7,5	СТАЛЬ	16	1,92	**
NS 35/7,5-CU UNPERF 2000MM	Монтажная рейка, согласно EN 60715 – 35 x 7,5	МЕДЬ	50	6,0	150
NS 35/7,5-AL UNPERF 2000MM	Монтажная рейка, согласно EN 60715 – 35 x 7,5	Алюминий	35	4,2	125
NS 35/15-2,3 UNPERF 2000MM	Монтажная рейка, согласно EN 60715 – 35 x 15	СТАЛЬ	50	6,0	**
NS 35/15 UNPERF 2000MM	Монтажная рейка, согласно EN 60715 – 35 x 15	СТАЛЬ	25	3,0	**
NS 35/15 PERF 2000MM	Монтажная рейка, согласно EN 60715 – 35 x 15	СТАЛЬ	25	3,0	**
NS 35/15 ZN UNPERF 2000MM	Монтажная рейка, согласно EN 60715 – 35 x 15	СТАЛЬ	25	3,0	**
NS 35/15 ZN PERF 2000MM	Монтажная рейка, согласно EN 60715 – 35 x 15	СТАЛЬ	25	3,0	**
NS 35/15-CU UNPERF 2000MM	Монтажная рейка, согласно EN 60715 – 35 x 15	МЕДЬ	95	11,4	232
NS 35/15-AL UNPERF 2000MM	Монтажная рейка, согласно EN 60715 – 35 x 15	Алюминий	70	8,4	192

\* Расчетные сечения согласно МЭК 60439-1 / EN 60439-1 / DIN EN 60439-1 / VDE 0660-500.

\*\* Использование стальных заземляющих общих шин для выполнения функции PEN не допускается.

### Воздушные зазоры и пути утечки

#### МЭК 60947-7-1 / UL 1059

Контроль размеров воздушных путей и путей утечки подтверждает наличие достаточных электрических изолирующих характеристик с точки зрения

- применения,
- ожидаемого загрязнения,
- условий окружающей среды.

В МЭК 60947-1 или UL 1059 обозначены минимальные расстояния.

Испытание проводится между двумя соседними электротехническими клеммами и крепежным основанием при учете минимальных расстояний.

**Для воздушного зазора это означает:**

воздушный зазор представляет собой наименьшее расстояние по воздуху между двумя токопроводящими частями. Определяющими характеристиками для расчета минимального воздушного зазора являются расчетное импульсное напряжение и категория перенапряжения электротехнической клеммы.

**Для путей утечки:**

путь утечки представляет собой наименьшее расстояние между двумя токопроводящими частями вдоль имеющегося изолирующего корпуса. Важнейшими характеристиками для определения минимального пути утечки являются расчетное напряжение, степень загрязнения и группа изоляционного материала электротехнической клеммы.

Минимальные значения находятся в таблицах соответствующих норм.

#### МЭК 60947-7-1

Электротехнические клеммы компании Phoenix Contact соответствуют категории перенапряжения III и степени загрязнения 3 в отношении расстояний.

#### UL 1059

Электротехнические клеммы Phoenix Contact, как правило, рассчитаны на номинальное напряжение 600 В в группе использования С.

Группа использования UL	Определение	Максимальное напряжение [В]
A	Органы управления, консоли и т.п.	150 300 600
Ш	Стандартное устройство, включая электронные устройства обработки данных для офисных помещений и прочие подобные устройства.	150 300 600
C	Промышленное применение, без ограничений	150 300 600
D	Промышленные системы, оборудование с ограниченными рабочими характеристиками (ограниченные параметры)	300 600

Более подробную информацию можно найти в технических паспортах или в каталогах.

## Выбор изоляции для электрооборудования низковольтных систем

Расчеты воздушных путей и путей утечки производятся согласно DIN EN 60664-1/ VDE 0110-1.

В основе данного раздела нормы лежит стандарт МЭК 60664. Он включает в себя положения относительно координации изоляции электрооборудования в низковольтных системах. Раздел распространяется на оборудование для применения на высоте до 2000 м над уровнем моря. В первую очередь данный основной стандарт безопасности ориентирован на технический комитет. Если для используемого оборудования отсутствуют какие-либо предписания, этот стандарт можно применять под собственную ответственность. Данный каталог содержит цитаты из международных или европейских производственных стандартов. Эти стандарты содержат предписания по выбору изоляции согласно DIN EN 60664/VDE 0110-1.

### Координация изоляции

Координация изоляции включает в себя выбор электрических свойств изоляции электрооборудования в соответствии с областью применения и условиями окружающей среды. При этом отдельные требования предъявляются к воздушным зазорам, путям утечки и прочности изоляции. При расчете воздушных зазоров следует учитывать величину ожидаемых перенапряжений, параметры устройств защиты от импульсных перенапряжений и степень загрязненности места расположения устройства. Воздушные зазоры определяются для ожидаемых значений внешних и внутренних перенапряжений. Необходимые воздушные зазоры непосредственно определяют различные перенапряжения. Они группируются по категориям, где числовое значение указывает на выдерживаемое импульсное напряжение. Категории перенапряжения (от I до IV) используются для электрооборудования, питающегося непосредственно от низковольтных цепей. Они основаны преимущественно на статистических данных. Ниже в виде выдержки из стандарта DIN EN 60664 /VDE 0110-1 приведены определения отдельных категорий.

В зависимости от однородности поля между электродами (вариант А — неоднородное поле, вариант В — однородное поле) воздушные зазоры можно рассчитать на основании данных таблицы 2 «Минимальные воздушные зазоры».

Воздушные зазоры варианта А позво-

ляют оборудованию при любых условиях выдерживать соответствующие импульсные напряжения. Поэтому оборудование с параметрами, рассчитанными по варианту А, можно применять без дальнейшей проверки. Значения, указанные в варианте В, соответствуют идеальным условиям. Промежуточные значения между вариантами А и В требуют проведения испытаний на импульсные напряжения.

При определении путей утечки необходимо учитывать рабочее напряжение, характеристики изоляционных материалов, степень загрязнения и меры, принимаемые для защиты от загрязнения.

Влияние загрязнения учитывается при определении воздушных зазоров и путей утечки на основании трех степеней загрязнения от 1 до 3.

Пути утечки определяются исходя из рабочего напряжения или номинального напряжения сети с учетом расчетного напряжения. Минимальные пути утечки приведены в таблице 4 для различных степеней загрязнения в зависимости от расчетного напряжения.

Если в технических описаниях изделий не содержатся никакие дополнительные указания, то для представленных в этом каталоге изделий все расчеты должны проводиться в соответствии с директивой DIN EN 60664-1/VDE 0110-1 для категории перенапряжения III и степени загрязнения 3.

### Категории перенапряжения I - IV

– Оборудование **категории перенапряжения IV** предназначено для применения на месте подключения к установке.

**Примечание:** например, счетчики электроэнергии и первичные устройства защиты от сверхтоков.

– Оборудование **категории перенапряжения III** предназначено для использования в стационарных электрических установках и в системах, к надежности и готовности которых предъявляются особые требования.

**Примечание:** например, автоматические выключатели в стационарных установках. Также речь может идти об устройствах промышленного назначения, находящиеся в длительном контакте со стационарными установками.

– Оборудование **категории перенапряжения II** — это оборудование, питающееся от стационарных установок.

**Примечание:** бытовые электроприборы, портативные устройства и дру-

гое аналогичное оборудование.

– Оборудование **категории перенапряжения I** предназначено для подключения к цепям питания, в которых для ограничения перенапряжений используется минимально допустимый набор устройств защиты.

### Степени загрязнения 1 - 4

Для определения воздушных зазоров и путей утечки, используются следующие четыре степени загрязнения места расположения оборудования:

#### – Степень загрязнения 1

Нет загрязнения, либо присутствуют только сухие непроводящие вещества, не оказывающие никакого влияния на работоспособность оборудования.

#### – Степень загрязнения 2

Загрязнение только непроводящими веществами. Допускается кратковременное возникновение проводимости при выпадении конденсата.

#### – Степень загрязнения 3

Загрязнение токопроводящими веществами либо загрязнение сухими непроводящими веществами, которые становятся проводящими при выпадении конденсата.

#### – Степень загрязнения 4

Продолжительная электропроводимость, например, вследствие высокой влажности, выпадения дождя или отложения пыли.

### Изоляционный материал

Согласно DIN EN 60664/VDE0110-1 изоляционные материалы подразделяются на четыре группы согласно сравнительным индексам трекинговостойкости (СТІ), которые указаны в МЭК 60112, решение А.

Изоляционные материалы группы I:  $600 \leq \text{СТІ}$ ;

Изоляционные материалы группы II:  $400 \leq \text{СТІ} < 600$ ;

Изоляционные материалы группы III а:  $175 \leq \text{СТІ} < 400$

Изоляционные материалы группы III б:  $100 \leq \text{СТІ} < 175$ .

Сравнительные индексы трекинговостойкости определяются согласно DIN МЭК 60112 при испытании специально подготовленных образцов раствором А.

Контрольные крекинг-индексы (РТІ) используются в качестве подтверждения параметров используемых изоляционных материалов относительно токов утечки.

### Расчет воздушных зазоров

#### Схема расчета величины воздушных зазоров

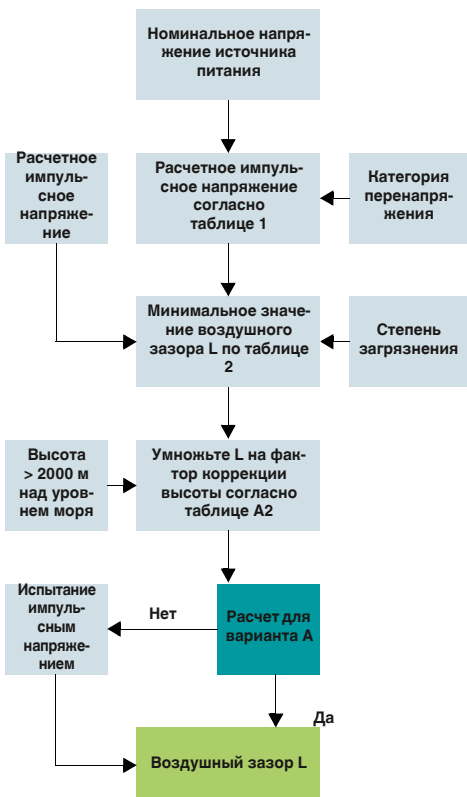

#### Факторы коррекции высоты (выдержка из таблицы A.2)

Высота [м]	Нормальное давление воздуха [кПа]	Множитель для зазоров
2000	80,0	1,00
3000	70,0	1,14
4000	62,0	1,29
5000	54,0	1,48
6000	47,0	1,70
7000	41,0	1,95
8000	35,5	2,25
9000	30,5	2,62
10000	26,5	3,02
15000	12,0	6,67
20000	5,5	14,50

#### Расчетные импульсные перенапряжения для оборудования, питающегося непосредственно от низковольтной сети (выдержка из таблицы 1)

Номинальное напряжение источника питания <sup>1)</sup> (сеть согласно МЭН 60038 <sup>3)</sup>		Фазное напряжение изменяется от номинального напряжения переменного или постоянного тока до [В]	расчетного импульсного напряжения <sup>2)</sup> [В]			
трехфазное [В]	Однофазное [В]		Категория перенапряжения <sup>4)</sup>			
			I	II	III	IV
		50	330	500	800	1500
		100	500	800	1500	2500
		150	800	1500	2500	4000
230/400	277/480	от 120 до 240	1500	2500	4000	6000
400/690			2500	4000	6000	8000
1000		1000	4000	6000	8000	12000

<sup>1)</sup> При использовании низковольтных сетей, напряжение которых отличается от стандартных значений, см. приложение В.

<sup>2)</sup> Оборудование, для которого допустимо данное расчетное импульсное перенапряжение, следует использовать в системах, соответствующих МЭН 60364-4-443.

<sup>3)</sup> Наклонная черта "/" означает трехфазную четырехпроводную систему. Нижнее значение соответствует фазному напряжению, верхнее - линейному напряжению. Если указано только одно значение, то оно относится к трехфазной трехпроводной системе и обозначает линейное напряжение между фазами.

<sup>4)</sup> Расшифровка категорий перенапряжения приведена в 2.2.2.1.1.

#### Минимальные воздушные зазоры для расчета перенапряжений (выдержка из таблицы 2)

Требуемое импульсное напряжение <sup>1) 5)</sup> [кВ]	Условие А неоднородное поле (см. 3.15)			Условие В неоднородное поле (см. 3.14)		
	Степень загрязнения <sup>6)</sup>			Степень загрязнения <sup>6)</sup>		
	1 [мм]	2 [мм]	3 [мм]	1 [мм]	2 [мм]	3 [мм]
0,33 <sup>2)</sup>	0,01	0,2 <sup>3) 4)</sup>	0,8 <sup>4)</sup>	0,01	0,2 <sup>3) 4)</sup>	0,8 <sup>4)</sup>
0,40	0,02			0,02		
0,5 <sup>2)</sup>	0,04			0,04		
0,60	0,06			0,06		
0,80 <sup>2)</sup>	0,10			0,10		
1,0	0,15			0,15		
1,2	0,25	0,25		0,2		
1,5 <sup>2)</sup>	0,5	0,5		0,3	0,3	
2,0	1,0	1,0	1,0	0,45	0,45	
2,5 <sup>2)</sup>	1,5	1,5	1,5	0,6	0,6	
3,0	2,0	2,0	2,0	0,8	0,8	
4,0 <sup>2)</sup>	3	3	3	1,2	1,2	1,2
5,0	4	4	4	1,5	1,5	1,5
6,0 <sup>2)</sup>	5,5	5,5	5,5	2	2	2
8,0 <sup>2)</sup>	8	8	8	3	3	3
10	11	11	11	3,5	3,5	3,5
12 <sup>2)</sup>	14	14	14	4,5	4,5	4,5
15	18	18	18	5,5	5,5	5,5
20	25	25	25	8	8	8
25	33	33	33	10	10	10
30	40	40	40	12,5	12,5	12,5
40	60	60	60	17	17	17
50	75	75	75	22	22	22
60	90	90	90	27	27	27
80	130	130	130	35	35	35
100	170	170	170	45	45	45

<sup>1)</sup> Это напряжение

– для функциональной изоляции: максимальное значение воздушного пути для ожидаемого импульсного напряжения  
– для основной изоляции, подверженной непосредственному влиянию переходных импульсных перенапряжений низковольтной сети: расчетное импульсное напряжение для оборудования  
– для другой изоляции: максимальное импульсное напряжение, которое может возникнуть в цепи.

<sup>2)</sup> Рекомендуемые значения

<sup>3)</sup> Для печатных плат действуют значения при степени загрязнения 1, указанные в таблице 4, при этом значения должны быть не менее 0,04 мм.

<sup>4)</sup> Минимальные воздушные зазоры при степенях загрязнения 2 и 3 рассчитываются в зависимости от путей утечки с учетом возможного их уменьшения из-за влажности.

<sup>5)</sup> Для устройств и электрических цепей внутри оборудования, на которые могут повлиять импульсные перенапряжения, данные значения можно интерполировать.

<sup>6)</sup> Расстояние для степени загрязнения 4 такие же, как и при степени загрязнения 3, за исключением того, что минимальный воздушный зазор должен составлять 1,6 мм.



## Определение путей утечки

### Схема определения путей утечки



Однофазные трех- или двухпроводные системы переменного или постоянного тока (выдержка из таблицы 3 а)

Номинальное напряжение источника питания (сети) *)	Напряжения для таблицы 4	
	Для изоляции фазы от фазы 1)	Для изоляции фазы от земли 1)
	Трехпроводные системы с изолированной нейтралью	
[В]	[В]	[В]
12,5	12,5	–
24	25	–
25	–	–
30	32	–
42	–	–
48	50	–
50 **)	–	–
60	63	–
30-60	63	32
100 **)	100	–
110	–	–
120	125	–
150 **)	160	–
220	250	–
110-220	–	125
220-240	250	–
300 **)	320	–
220-440	500	250
600 **)	630	–
480-960	1000	500
1000 **)	1000	–

1) Уровень изоляции между фазой и землей для незаземленных систем, или систем с заземленными открытыми проводящими частями, равен уровню изоляции между фазами, так как рабочее напряжение между любой фазой и землей на практике может достигать полного (линейного) напряжения между фазами. Причина этого в том, что фактическое напряжение относительно земли определяется активным сопротивлением изоляции и емкостным сопротивлением каждой фазы относительно земли. Таким образом, низкое (но допустимое) сопротивление изоляции одной из фаз создает "эффект земли" и увеличивает напряжение между двумя остальными фазами и землей до полного напряжения между фазами.

\*) Отношение между величинами напряжений указано в 2.2.1.

\*\*) Эти значения соответствуют значениям в таблице 1.

Трехфазные четырех- или трехпроводные системы переменного напряжения (выдержка из таблицы 3 б)

Номинальное напряжение источника питания (сети) *)	Напряжения для таблицы 4		
	Для изоляции фазы от фазы	Для изоляции фазы от земли	
		Трехфазные четырехпроводные системы с заземленной нейтралью 2)	Трехфазные трехпроводные системы, незаземленные 1) или с заземленной фазой
[В]	[В]	[В]	[В]
60	63	32	63
110/120/127	125	80	125
150 **)	160	–	160
208	200	125	200
220/230/240	250	160	250
300 **)	320	–	320
380/400/415	400	250	400
440	500	250	400
480/500	500	320	500
575	630	400	630
600 **)	630	–	630
660/690	630	400	630
720/830	800	500	800
960	1000	630	1000
1000 **)	1000	–	1000

1) Уровень изоляции между фазой и землей для незаземленных систем, или систем с заземленными открытыми проводящими частями, равен уровню изоляции между фазами, так как рабочее напряжение между любой фазой и землей на практике может достигать полного (линейного) напряжения между фазами. Причина этого в том, что фактическое напряжение относительно земли определяется активным сопротивлением изоляции и емкостным сопротивлением каждой фазы относительно земли. Таким образом, низкое (но допустимое) сопротивление изоляции одной из фаз создает "эффект земли" и увеличивает напряжение между двумя остальными фазами и землей до полного напряжения между фазами.

2) Для оборудования, подключение которого к трехфазной сети возможно и без него, используйте только величины, указанные для трехпроводной схемы.

\*) Отношение между величинами напряжений указано в 2.2.1.

\*\*) Эти значения соответствуют значениям в таблице 1.

### Пути утечки для предотвращения отказов оборудования после возникновения тонов утечки (выдержка из таблицы 4)

Напряжение 1)	Минимальная длина пути утечки											
	Печатные платы			Степень загрязнения								
	Степень загрязнения			1			2			3		
	Эффективное значение [В]	Все группы изоляционных материалов	Все группы изоляционных материалов, кроме III b	Все группы изоляционных материалов	Группа изоляционных материалов			Группа изоляционных материалов				
[мм]		[мм]	[мм]	I	II	III	I	II	III 2)			
10	0,025	0,04	0,08	0,4	0,4	0,4	1,00	1,00	1,00			
12,5	0,025	0,04	0,09	0,42	0,42	0,42	1,05	1,05	1,05			
16	0,025	0,04	0,10	0,45	0,45	0,45	1,10	1,10	1,10			
20	0,025	0,04	0,110	0,48	0,48	0,48	1,20	1,20	1,20			
25	0,025	0,04	0,125	0,5	0,5	0,5	1,25	1,25	1,25			
32	0,025	0,04	0,140	0,53	0,53	0,53	1,30	1,30	1,30			
40	0,025	0,04	0,16	0,56	0,8	1,1	1,4	1,6	1,8			
50	0,025	0,04	0,18	0,6	0,85	1,2	1,5	1,7	1,9			
63	0,040	0,63	0,20	0,63	0,9	1,25	1,6	1,8	2,0			
80	0,063	0,10	0,22	0,67	0,95	1,3	1,7	1,9	2,1			
100	0,10	0,16	0,25	0,71	1,0	1,4	1,8	2,0	2,2			
125	0,16	0,25	0,28	0,75	1,05	1,5	1,9	2,1	2,4			
160	0,25	0,4	0,32	0,8	1,1	1,6	2,0	2,2	2,5			
200	0,40	0,63	0,42	1,0	1,4	2,0	2,5	2,8	3,2			
250	0,56	1,0	0,56	1,25	1,8	2,5	3,2	3,6	4,0			
320	0,75	1,6	0,75	1,6	2,2	3,2	4,0	4,5	5,0			
400	1,0	2,0	1,00	2,0	2,8	4,0	5,0	5,6	6,3			
500	1,3	2,5	1,30	2,5	3,6	5,0	6,3	7,1	8,0			
630	1,8	3,2	1,80	3,2	4,5	6,3	8,0	9	10,0			
800	2,4	4,0	2,40	4,0	5,6	8,0	10,0	11	12,5			
1000	3,2	5,0	3,20	5,0	7,1	10	12,5	14	16,0			
1250			4,20	6,3	9	12,5	16	18	20			
1600			5,60	8	11	16	20	22	25			
2000			7,50	10	14	20	25	28	32			
2500			10	12,5	18	25	32	36	40			
3200			12,5	16	22	32	40	45	50			
4000			16	20	28	40	50	56	63			
5000			20	25	36	50	63	71	80			
6300			25	32	45	63	80	90	100			
8000			32	40	56	80	100	110	125			
10000			40	50	71	100	125	140	160			

1) Это напряжение  
а) Для функциональной изоляции: рабочее напряжение.  
б) Для основной и дополнительной изоляции цепей, запитываемых непосредственно от сети низкого напряжения: напряжение, пересчитанное по таблицам 3 а и 3 б из номинального напряжения оборудования или номинального напряжения изоляции.  
с) Для основной и дополнительной изоляции систем, устройств и внутренних цепей, не запитываемых непосредственно от сети: максимальное эффективное значение напряжения в системе, устройстве или внутренней цепи, которое может возникнуть при расчетном напряжении и наиболее неблагоприятных внешних условиях в рамках рабочих данных.

2) Материалы группы изоляции III б не рекомендуются применять при степени загрязнения 3 и напряжении свыше 630 В.

### Испытание изоляции

#### МЭК 60947-7-1/-2/UL 1059

Данное электрическое испытание является подтверждением наличия достаточных путей утечки.

Наличие достаточного зазора между потенциалами двух соседних электротехнических клемм, а также между электротехнической клеммой и монтажной рейкой проверяют путем подачи соответствующего контрольного напряжения.

#### Расчетное напряжение изоляции ( $U_i$ )

Это значение эффективного напряжения или значение постоянного напряжения, которое может подаваться продолжительное время при использовании согласно предписанию.

Контрольное напряжение подается в течение 60 секунд. За основу берется со-

Расчетное напряжение изоляции $U_i$	Контрольное напряжение (эффективное)
[В]	[В]
$U_i \leq 60$	1000
$60 < U_i \leq 300$	1500
$300 < U_i \leq 690$	1890
$690 < U_i \leq 800$	2000
$800 < U_i \leq 1000$	2200
$1000 < U_i \leq 1500$	

ответствие из приведенной таблицы.

#### МЭК 60947-7-1/-2

При проведении испытания не должно произойти перекрытия или пробоя. Токи утечки должны составлять менее 100 мА.

#### UL 1059

Контрольное напряжение =  $1000 \text{ В} + 2 \times$  расчетное напряжение изоляции  $U_i$ .

Электротехнические клеммы Phoenix Contact с расчетным напряжением изоляции 800 В прошли испытание изоляции в условиях подачи 2000 В ~.

### Испытание импульсным напряжением

#### МЭК 60947-7-1/-2

Испытание импульсным напряжением подтверждает наличие достаточно большого воздушного зазора между двумя соседними потенциалами.

Испытание импульсным напряжением проводится пять раз с интервалом не менее 1 с. При этом в зависимости от расчетного напряжения изоляции проверка подвергается каждый полюс.

В ходе испытания рассматривается расстояние между соседними электротехническими клеммами или между электротехнической клеммой и шиной.

Непреднамеренные пробой во время испытания не допускаются.

Расчетное импульсное напряжение для электротехнических клемм компании

Phoenix Contact составляет 6 или 8 кВ. Таким образом подтверждается безопасность эксплуатации клемм в условиях подачи документированного расчетного напряжения.

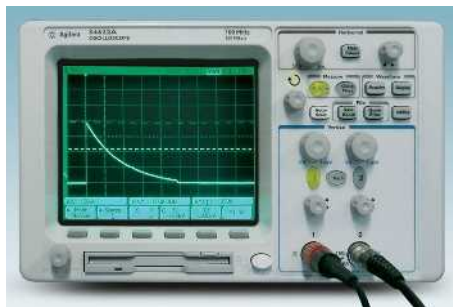

Осциллограф показывает временную развертку импульсов напряжения.



## Испытание на нагревание

### МЭК 60947-7-1/-2/UL 1059

Нагревание клеммы должно быть по возможности низким.

Для этого должно быть низким переходное сопротивление. В данном испытании документируется нагревание при комнатной температуре под нагрузкой контрольным током.

#### МЭК 60947-7-1/-2

Пять клемм горизонтально устанавливаются на одну рейку и соединяются в ряд при помощи проводов расчетного сечения длиной 1 м или 2 м. Для проведения измерений на клеммы подается контрольный ток в соответствии с допу-

стимой нагрузкой по току расчетного сечения. В ходе испытания документируется нагревание средней клеммы (см. рис. «Контроль падения напряжения», стр. 655).

Исходя из температуры помещения приблизительно 20 °С допускается нагревание клеммы макс. до 45 К. После этого нужно дополнительно провести на клемме контроль падения напряжения.

#### UL 1059

Данный метод по большей части соответствует испытанию МЭК, но с другой длиной проводников. Три клеммы

монтируются друг рядом с другом в горизонтальном положении. Измерение производится при температуре окружающей среды 25 °С, при этом допустимо максимальное нагревание в 30 К (измеряется как можно ближе к точке подключения). Благодаря высококачественным материалам контактов электротехнических клемм от Phoenix Contact все технологии подсоединения показывают меньшие значения нагревания, чем это определено в стандарте.

## Допустимая нагрузка по току

Стандарт МЭК 60947-7-1/EN 60947-7-1/DIN VDE 0611-1 определяет контрольные токи для отдельных сечений проводников, указанных в таблице. Испытательные токи приводятся вместе с сечениями отдельных клемм. Типовые испытания блоков клемм проводятся в соответствии с этими данными.

Испытательные токи согласно МЭК 60947-7-1/EN 60947-7-1, таблица 5

Расчетное сечение [мм²]	0,2	0,5	0,75	1,0	1,5	2,5	4	6	10	16
Контрольный ток [А]	4	6	9	13,5	17,5	24	32	41	57	76

Расчетное сечение [мм²]	25	35	50	70	95	120	150	185	240	300
Контрольный ток [А]	101	125	150	192	232	269	309	353	415	520

## Базовая кривая и кривая изменения характеристик, методика испытаний, температура окружающей среды

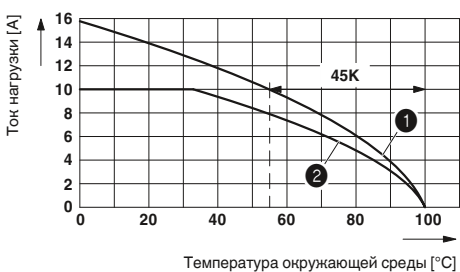

① = базовая кривая  
② = кривая изменения характеристик

Для определения нагрузочной способности по току вставные модульные электротехнические клеммы с различным количеством контактов последовательно соединяются проводниками одинакового сечения. При практическом расчете кривых изменения характеристик в зависимости от температуры нагрузочная способность по току вставных клемм определяется согласно DIN EN 60512-5-1.

При этом максимальное повышение температуры контрольных образцов определяется после подачи тока требуемого значения (например, 10 А, 17,5 А, 24 А или 32 А) и установления температурно-го равновесия.

С учетом верхнего предельного значения температуры изоляционного материала, которое в данном случае составляет 100 °С, из полученных значений выводится кривая допустимой нагрузки по току в зависимости от температуры окружающей среды («базовая кривая»).

Скорректированная кривая допустимой нагрузки («кривая изменения характеристик») составляется в соответствии с DIN EN 60 512-5-2. При этом согласно этому стандарту допустимый ток нагрузки рассчитывается как 0,8 от соответствующего базового тока. Этот коэффициент «... учитывает утечки в контактах

разъемов, а также погрешности измерения температуры, вносимые измерительными устройствами». Для большинства продукции в данном каталоге кривые изменения характеристик в зависимости от температуры приводятся для 2-, 5-, 10- и 15-контактных вариантов.

**SCCR — Short Circuit Current Rating (оценка тока короткого замыкания)****SCCR — Short Circuit Current Rating (оценка тока короткого замыкания)**

Стандартом NEC (National Electrical Code) от апреля 2006 г. устанавливаются требования по стойкости к токам короткого замыкания для промышленных систем управления. Расчет данных значений SCCR (Short Circuit Current Rating) можно произвести при помощи UL 508A. В США точный результат расчетов должен быть указан на заводской табличке каждой промышленной коммутационной установки, включая все основные токовые цепи и питание системы подачи управляющего напряжения. В UL 508A, таблица SB 4.1, указаны стандартные значения токов для компонентов, отсутствующих в спецификации. Согласно данной таблице электротехническим клеммам

соответствует ток короткого замыкания 10 кА. Компания Phoenix Contact производит множество изделий со значительно более высокими значениями SCCR. Значение SCCR электротехнических клемм системы CLIPLINE complete согласно документации составляет 100 кА.

Подробно значения SCCR электротехнических клемм от Phoenix Contact приведены в документе UL под номером E60425. Этот документ хранится в базе данных UL и может быть просмотрен по следующему адресу:

<http://database.ul.com/cgi-bin/XYV/template/LISEXT/1FRAME/index.html>



### Технические указания по клеммам с держателями предохранителей

Клеммы с держателями предохранителей, связанное расположение

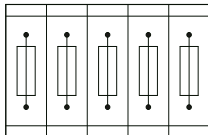

Блок из пяти клемм с держателем предохранителя

Отдельно установленные клеммы с держателями предохранителей

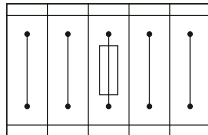

Блок из пяти клемм с держателем предохранителя и четырех проходных клемм

#### Внимание!

Держатели стеклянного предохранителя следует выбирать с учетом максимальной рассеиваемой мощности (самогрева) вставок стеклянных предохранителей. Необходимо обязательно проверять параметры нагрева замкнутого держателя предохранителя в зависимости от назначения и способа монтажа.

Высокая температура окружающей среды оказывает на вставки предохранителей дополнительную нагрузку. Поэтому при применении в таких условиях следует учитывать соответствующее смещение расчетного тока.

Максимальная рассеиваемая мощность при 23 °С, в соответствии с DIN EN 60947-7-3:2009-4

При выборе вставок стеклянных предохранителей необходимо убедиться в том, что приведенная ниже максимальная рассеиваемая мощность не превышает. Необходимые данные предоставляет производитель предохранителя.

Вставки стеклянных предохранителей 5 x 20 мм, согласно DIN EN 60947-7-3:2009-4

Характеристики рассеиваемой мощности других типов клемм с держателями предохранителей можно найти по ссылке [phoenixcontact.net/products](http://phoenixcontact.net/products)

1) Выбранная вставка стеклянного предохранителя определяет расчетное рабочее напряжение.

Клеммы и штекеры	U <sup>1)</sup> [В]	Защита от перегрузки		за исключением защиты от коротких замыканий		I <sub>макс.</sub> [А]
		Одиночная установка	Установка в блоке	Одиночная установка	Установка в блоке	
P-FU 5X20-5	400	1,6 Вт	1,6 Вт	4,0 Вт	2,5 Вт	6,3
P-FU 5X20	400	1,6 Вт	1,6 Вт	4,0 Вт	2,5 Вт	6,3
PT 4-HESI (5X20)	400	1,6 Вт	1,6 Вт	4,0 Вт	2,5 Вт	6,3
UT 4-HESI (5X20)	500	1,6 Вт	1,6 Вт	4,0 Вт	2,5 Вт	6,3
ST 4-HESI (5X20)	500	1,6 Вт	1,6 Вт	4,0 Вт	2,5 Вт	6,3
ZFK 6-DREHSI (5X20)	800	4,0 Вт	2,5 Вт	4,0 Вт	4,0 Вт	6,3
QTC 2,5-HESI (5X20)	500	1,6 Вт	1,6 Вт	4,0 Вт	2,5 Вт	6,3
UK 10-DREHSI	800	4,0 Вт	2,5 Вт	4,0 Вт	4,0 Вт	10
USIG со штекером ST-SI	500	2,5 Вт	2,5 Вт	4,0 Вт	4,0 Вт	6,3
UK-SI	400	1,6 Вт	1,6 Вт	4,0 Вт	2,5 Вт	6,3
UK 5-HESI	800	2,5 Вт	2,5 Вт	4,0 Вт	2,5 Вт	6,3
UKK 5-HESI (5X20)	400	2,5 Вт	1,6 Вт	4,0 Вт	2,5 Вт	6,3
UK 4-TG с ST-SI-UK 4	250	1,6 Вт	1,6 Вт	4,0 Вт	1,6 Вт	6,3

Вставки стальных предохранителей 6,3 x 32 мм согласно DIN EN 60947-7-3:2009-4

Характеристики рассеиваемой мощности других типов клемм с держателями предохранителей можно найти по ссылке [phoenixcontact.net/products](http://phoenixcontact.net/products)

UT 6-HESI (6,3X32)	630	2,5 Вт	2,5 Вт	4,0 Вт	2,5 Вт	10
ST 4-HESI (6,3X32)	500	2,5 Вт	2,5 Вт	4,0 Вт	2,5 Вт	10
ZFK 6-DREHSI (6,3X32)	500	2,5 Вт	2,5 Вт	4,0 Вт	2,5 Вт	10
UK 10-DREHSI	400	2,5 Вт	2,5 Вт	4,0 Вт	2,5 Вт	10
USIG со штекером ST1-SI	500	2,5 Вт	2,5 Вт	4,0 Вт	2,5 Вт	10
UK 6,3-HESI	500	2,5 Вт	1,6 Вт	4,0 Вт	2,5 Вт	10
UKK 5-HESI (6,3X32)	400	2,5 Вт	1,6 Вт	4,0 Вт	2,5 Вт	10

## Стойкость к кратковременным токам

### МЭК 60947-7-1/-2

На практике электротехнические клеммы должны выдерживать также и токи коротких замыканий, пока защитное устройство не отключит подачу тока. Это может продолжаться до нескольких десятых секунды.

Для проведения испытания электротехническая клемма устанавливается на крепежное основание, и к ней подсоединяется провод расчетного сечения.

На заземляющие клеммы три раза по одной секунде подается ток плотностью в 120 А/мм<sup>2</sup> расчетного сечения.

Требования считаются выполненными, если после испытания отдельные части остаются неповрежденными и возможно дальнейшее использование.

Перед испытанием и после него проводится проверка падения напряжения.

При этом падение напряжения до и после испытания не должно превышать 3,2 мВ на каждую клемму или же в 1,5 раза превышать измеренное до начала испытания значение.

Клеммы многоамперного тока 240 мм<sup>2</sup> компании Phoenix Contact выдерживают контрольный токовый импульс в 28800 А в течение одной секунды без изменения качества клеммы.



Высочайшая безопасность контактирования даже при экстремальной перегрузке. Здесь на примере вставной пружинной клеммы.

## Испытание на старение

### МЭК 60947-7-1/-2

С точки зрения продолжительности эксплуатации важной характеристикой электротехнических клемм является поведение при старении.

В данном испытании подтверждается качество контактирования при моделировании старения.

При моделировании многолетнего использования пять электротехнических клемм устанавливаются на несущую рейку в горизонтальном положении и соединяются в ряд проводниками с расчетным сечением. На каждой клемме измеряется падение напряжения. Длина проводов, соединяющих клеммы, должна составлять не менее 300 мм. Нижний порог температуры в кондиционном шкафу устанавливается на 20 °С, верхний порог на 85 °С. Во время нагревания и 10-минутной фазы поддержания максимальной температуры на них подается расчетный ток. Это позволяет достигнуть максимально допустимой температуры эксплуатации испытуемого образца (макс. 130 °С). Затем следует фаза остывания. Падение напряжения измеряется после 24 циклов в остывшем состоянии (прибл. 20 °С). В общей сложности испытание состоит из 192 циклов.

Падение напряжения не должно превышать 3,2 мВ в начале испытания, 4,8 мВ во время или после испытания или в 1,5 раза превышать измеренные значения после 24 измерений.

Электротехнические клеммы Phoenix Contact созданы для продолжительной эксплуатации даже при неблагоприятных температурных условиях. Применяемые пластмассы и металлы имеют достаточный резерв безопасности.

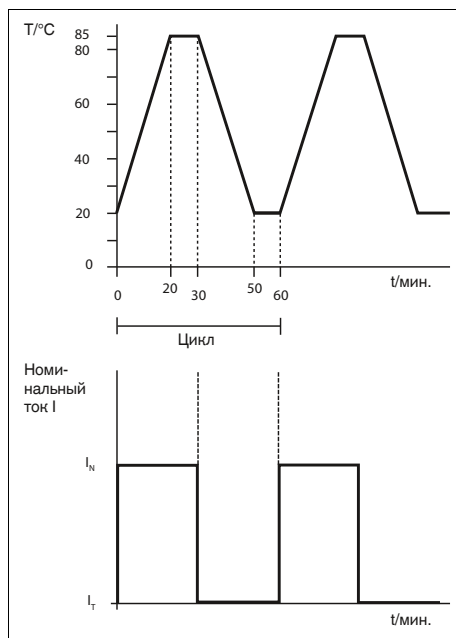

Ток и температура в зависимости от времени

## Коррозионное испытание

### DIN 50018

Важное значение металлических частей электрических соединений становится особенно актуальным при использовании в агрессивной среде.

Защищенные от коррозии зоны контакта являются условием получения высокоэффективных, низкоомных соединений.

Следующая методика испытаний описывает испытание на коррозионную стойкость в климате с образованием конденсата в сернистой атмосфере. В ходе испытания образуются кислые соединения с  $\text{pH} < 7$ , агрессивно воздействующие на металлические поверхности. В испытательную камеру подается 2 литра дистиллированной воды и один литр сернистого газа  $\text{SO}_2$ . При температуре 40 °С в течение теста образуется сернистая кислота.

После восьми часов испытания образцы сохнут в течение 16 часов с открытой дверцей. Для более точного определения влияния коррозионного испытания на контакты по окончании испытания образцы проходят визуальный осмотр и измерениям переходного сопротивления. Электротехнические клеммы Phoenix Contact создают качественное газонепроницаемое соединение. Воздействие агрессивных сред не представляет опасности для данного соединения.



### Испытания на стойкость к воздействиям окружающей среды

#### МЭК 60068-2-42/43

Механический и электрический срок службы электротехнических клемм напрямую зависит от используемых материалов и изоляторов. Для оценки климатических воздействий на электрические соединения электротехнические клеммы подвергаются различным исследованиям с моделированием условий окружающей среды. Данное испытание проводится как с местами контакта проводников, так и с местами разрезания изоляции и контрольными контактами. В качестве критериев оценки выступают проходные сопротивления, прочность крепления проводника и оптическая оценка точек

подключения после проведения соответствующих испытаний.

– 10-дневное хранение в агрессивной промышленной атмосфере с содержанием  $SO_2$  при 25 °С и влажности воздуха 75 %;

– 4-дневное хранение в агрессивной атмосфере с содержанием  $H_2S$  при 25 °С и влажности воздуха 75 %.

Проходное сопротивление после проведения испытаний не должно превышать изначального значения более чем в 1,5 раза. Клемма должна функционировать без ограничений. Благодаря использованию стойких к коррозии высокока-

чественных сплавов меди достигается высокий стандарт качества электротехнических клемм компании Phoenix Contact.

### Солевой туман

#### МЭК 60068-2-11/-52

Особенно в судостроении технические компоненты постоянно подвергаются влиянию коррозионной атмосферы. Содержание соли в воздухе в сочетании с повышенной влажностью предъявляет высокие требования к используемым материалам. Согласно вышеназванному стандарту возможно моделирование воздействия морского климата.

Устойчивость материалов проверяется при помощи солевого тумана в коррозионной атмосфере. Для этого образцы помещаются в испытательную камеру и дозированно обрабатываются 5-процентным раствором хлористого натрия ( $NaCl$ : значение pH 6,5 - 7,2) при температуре 35 °С в течение 96 часов.

По окончании испытания для более точного определения влияния данного

коррозионного испытания на точки подключения образцы подвергаются как визуальному осмотру, так и электрической проверке.

Электротехнические клеммы Phoenix Contact со всеми технологиями подключения создают газонепроницаемое соединение. Это означает, что контактные места защищены от воздействия коррозии даже в жестких климатических условиях.



## Испытание на воздействие перепадов температуры

### DIN EN 60352 T4

Как упомянуто в начале, в производственном процессе часто возникают быстрые перепады температуры вблизи источников тепла и холода. Данное испытание позволяет проверить качество контакта точки подключения при быстрой смене температуры.

Для проведения испытания электротехническая клемма устанавливается на крепежное основание, и к ней подсоединяется провод расчетного сечения. Конструкция подвергается быстрым перепадам температуры с использованием двух камер. Температуры соответствуют верхней и нижней границам температур электротехнической клеммы. Обычно температурный диапазон составляет от  $-60\text{ }^{\circ}\text{C}$  до  $+100\text{ }^{\circ}\text{C}$ . Время нахождения в каждой температурной камере составляет 45 минут, а смена температуры происходит в течение нескольких секунд. Это повторяется в течение 100 циклов.

Требования считаются выполненными, если после испытания отдельные части остаются неповрежденными и возможно дальнейшее использование.



После охлаждения до комнатной температуры проводится проверка падения напряжения. Электротехнические клеммы Phoenix Contact имеют неизменно хорошие температурные характеристики благодаря использованию высококачественных материалов.

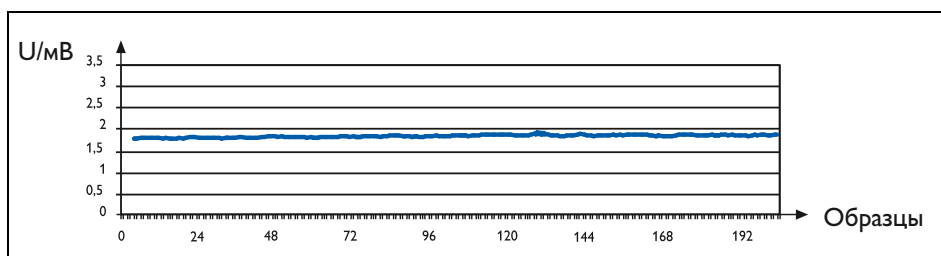

Проверка падения напряжения на 200 контролируемых изделиях после проведения испытания



### Испытание на вибростойкость

#### DIN EN 61373 — широкополосные шумы (чувствительность по DIN EN 50155)

В транспортной технике электротехнические клеммы всегда подвергаются вибрациям и тряске. Особенно при использовании вблизи двигателей, вращающихся приводов и осей.

Для воссоздания соответствующей действительности вибрационной нагрузке образцы подвергаются воздействию широкополосных шумовых колебаний. В следствие этого возникают соответствующие реальности движения клеммных блоков и подсоединенных проводников.

Испытания категории 1 В проходят в диапазоне частоты от 5 Гц до 150 Гц. Эффективное значение ускорения составляет до  $5,72 \text{ м/с}^2$ . Образцы испытыва-

ются в течение 5 часов по каждой из трех осей (X, Y, Z).

Наряду с вибрацией производится контроль электрического контакта в течение испытания.



Электротехнические клеммы не должны иметь признаков повреждений, препятствующих дальнейшей эксплуатации. Кроме того, во время испытания не допускается прерывание контакта  $> 1 \text{ мкс}$ .

Все технологии соединения электротехнических клемм Phoenix Contact соответствуют данным высоким требованиям относительно вибростойкости.

### Испытание на ударпрочность

#### МЭК 60068-2-27

Данное испытание проводится для выявления и документирования стойкости клеммного соединения к нерегулярно возникающим ударным нагрузкам различной силы. При этом для моделирования нагрузок на рельсовом транспорте применяется степень жесткости, описанная в DIN EN 50155 или DIN EN 61373 (европейский стандарт для железнодорожных систем).

Для обозначения удара задаются ускорение и продолжительность. Согласно предписаниям МЭК 60068-2-27 требуется по три позитивных и негативных удара по всем трем осям (X, Y, Z).

Моделируемые ускорения достигают  $50 \text{ м/с}^2$  при продолжительности удара 30 мс.

Клеммные соединения не должны иметь признаков повреждений, препятствующих дальнейшей эксплуатации. Поведение контактов на образцах контролируется во время проведения испытания. При применении железнодорожного стандарта не допускаются прерывания контакта в течение  $> 1 \text{ мкс}$ .

Электротехнические клеммы Phoenix Contact выдерживают данные ударные нагрузки и подходят для применения в областях с экстремальной вибрацией.



Диаграмма удара в течение 3 мс/350 г

### Испытание на вибростойкость

#### МЭК 60068-2-6

Данное испытание служит для проверки вибростойкости клеммного соединения под воздействием продолжительной вибрации. Контролируемый образец подвергается гармонической синусоидальной вибрации, имитирующей вращение, пульсации или знакопеременные силы. Испытание проводится по всем трем осям (x, y, z). Образец подвергается воздействию колебаний с частотой от 5 Гц до 150 Гц со скоростью одной октавы в минуту. Эффективное значение ускорения составляет до  $40 \text{ м/с}^2$ . Образцы испытываются в течение 2 часов по каждой из трех осей (X, Y, Z).

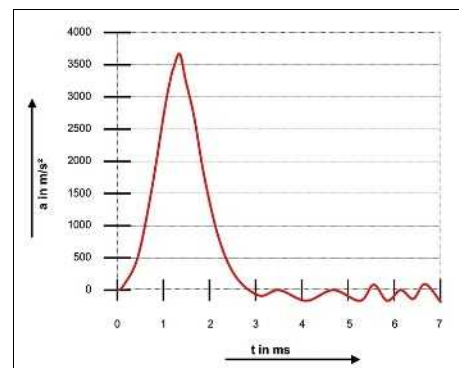
Электротехнические клеммы не должны иметь признаков повреждений,

препятствующих дальнейшей эксплуатации. Дополнительно во время испытания не допускается прерывание контакта  $> 1 \text{ мкс}$ . До и после испытания измеряется переходное сопротивление.

Все технологии соединения соответствуют данным требованиям стандарта без прерывания электрического контакта. Поэтому они наиболее подходят для приложений с повышенными требованиями, в которых необходимо гарантировать надежную работу клеммного соединения даже при сотрясениях.

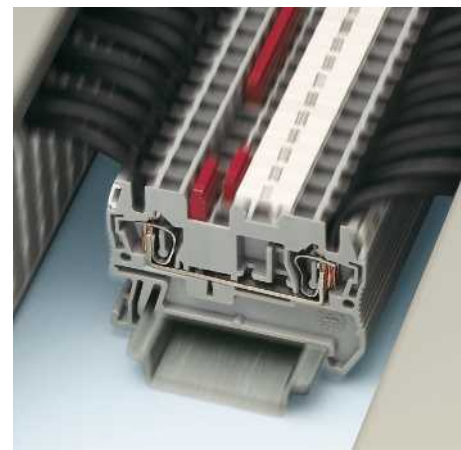



## Качественные характеристики изоляционных материалов

### Термопласты

Корпуса большинства поставляемых нами изолированных корпусов изготавливаются из термопластов, которые можно разделить на две группы: аморфные и частично кристаллические пластмассы. При изготовлении продукции из термопластов используется недорогая и экологичная технология литья под давлением. Они пригодны для эффективной переработки и повторного использования. Электрические и электронные модули, устройства и установки предъявляют высокие требования к механическим, тепловым и электрическим свойствам материалов. Этим требованиям соответствуют многие материалы, модифицированные различными способами. Термопласт не содержит галогенов. При горении он не выделяет паров, способных самостоятельно или в сочетании с содержащейся в воздухе влагой образовывать коррозионные осадки. В их составе также нет силиконов, формальдегида, полихлорированного дифенила и терфенила.

### Влияние температуры окружающей среды на изделия из пластмассы (температура эксплуатации)

При длительном воздействии тепла на пластмассу возникает процесс так называемого термического старения, приводящий к изменению как электрических, так и механических свойств материала. Дополнительные внешние факторы, например излучение, механическое, электрическое и химическое воздействие, еще больше усиливают этот эффект. Специальные испытания образцов позволяют определить точные критерии для сравнения качественных показателей различных типов пластмасс. Применение данных характеристик для оценки параметров фасонных деталей из пластмассы может быть только условным. При выборе пластмассы того или иного типа конструктор должен использовать эти данные в качестве ориентировочных значений. Стандарт МЭК 60947-7-1/EN 60947-7-1 устанавливает для электротехнических клемм значение допустимого перегрева при номинальной нагрузке, равное 45 К. Клеммы Phoenix Contact соответ-

ствуют этому требованию.

### Воспламеняемость пластмасс (стандарт UL 94)

Процедура испытания пластмасс на воспламеняемость определена нормой UL 94 бюро по стандартизации Underwriters Laboratories (США). Она распространяется на всех области применения, включая электротехнику. Испытания пластмассовой детали проводятся в открытом пламени в вертикальном или горизонтальном положении. Уровни пожаробезопасности в порядке степени возрастания разделены на классы HB, V1, V2, V0. Результаты испытаний заносятся в так называемые «Желтые карточки» (Yellow Cards). Ежегодно они публикуются в справочнике компонентов и материалов **Recognized Component Directory**.

### Термопласт: полиамид, неармированный, PA

Мы применяем частично кристаллический изолирующий материал полиамид, без которого невозможно представить современную электротехнику и электронику. Полиамид занимает ведущую позицию уже давно. Он сертифицирован и допущен к применению соответствующими организациями по стандартизации, такими как CSA, KEMA, PTB, SEV, UL, VDE.

Даже при повышенной температуре этот материал прекрасно сохраняет электрические, механические, химические и другие свойства. При использовании стабилизаторов теплового старения полиамид способен выдерживать кратковременный нагрев до 200 °С. Точка плавления зависит от типа (PA 4.6, 6.6, 6.10 и т.д.) и находится в диапазоне от 215 °С до 295 °С.

Полиамид поглощает из окружающей среды в среднем 2,8 % влаги. Однако при этом влага содержится в материале не в форме кристаллизационной воды, а в виде химически связанных групп H<sub>2</sub>O в молекулярной структуре. Благодаря этому полиамид сохраняет пластичность и прочность даже при температурах до -40 °С. Воспламеняемость полиамида по норме UL 94 соответствует

категории от V2 до V0.

### Термопласт: полиамид, армированный стекловолокном, PA-F

Армирование стекловолокном придает полиамиду дополнительную жесткость и твердость. Наряду с этим повышается температура эксплуатации по сравнению с неармированным материалом. Благодаря этому армированный стекловолокном полиамид подходит для применения при изготовлении устройств защиты от перенапряжений.

Влагопоглощение ниже по сравнению с неармированным полиамидом. В остальном свойства данных двух материалов совпадают. Согласно UL 94 категория пожаробезопасности соответствует классам от HB до V0. Полиамиды класса V0, как правило, доступны только в черном цвете.

### Термопласт: ABS

Термопластичный материал ABS применяется при изготовлении изделий, требующих наряду с высокой механической прочностью и жесткостью, также стойкости к ударным нагрузкам и высокой ударной вязкости. Благодаря особому качеству поверхности и твердости продукты отличаются устойчивостью к химическому воздействию и образованию усталостных трещин.

Характерные термические свойства изделия демонстрируют превосходную устойчивость даже при высоких и низких температурах. Поверхность изделий из ABS может быть металлизирована, например, покрываться никелем.

Класс воспламеняемости применяемой формовальной массы согласно UL 94 находится в пределах от HB до V0.

### Термопласт: поливинилхлорид (ПВХ)

ПВХ устойчив к солевым растворам, слабым и концентрированным щелочам, а также к большинству разведенных и концентрированных кислот вплоть до серной кислоты и концентрированной азотной кислоты.

ПВХ является трудно воспламеняемым веществом даже без специальной обработки (V1 согласно DIN 4102 - UL 94 V0)

Характеристики	Единица измерения /ступень	Полиамид PA	Полиамид PA	Полиамид PA-GF	Полиамид PA-GF	Поликарбонат PC-GF
Температура при продолжительной эксплуатации, DIN IEC 60216	[°C]	≤ 130	≤ 125	120	120	130
Минимальная температура применения (без механической нагрузки)	[°C]	-60	-60	-60	-60	-60
Электрическая прочность, МЭК 60243-1 / DIN VDE 0303-21	[кВ/см]	600	600	330	400	300
Стойкость к токам утечки, МЭК 60112 / DIN VDE 0303-1	СТ1...	600	600	550	475	175
Тропино- и термитостойкость		хорошая	хорошая	хорошая	хорошая	хорошая
Удельное объемное сопротивление МЭК 60093 / VDE 0303-30; МЭК 60167 / VDE 0303-31	[Ω см]	10 <sup>12</sup>	10 <sup>12</sup>	10 <sup>12</sup>	10 <sup>12</sup>	> 10 <sup>14</sup>
Поверхностное сопротивление МЭК 60093 / VDE 0303-30; МЭК 60167 / VDE 0303-31	[Вт]	10 <sup>10</sup>	10 <sup>10</sup>	10 <sup>12</sup>	10 <sup>12</sup>	> 10 <sup>14</sup>
Класс воспламеняемости согласно UL 94		V0	V2	V0	HB	V0

## Характеристики изоляционного материала

### МЭК 60210-1 / UL 746 В

При следующих испытаниях моделируется повышенная нагрузка на клемму в течение продолжительного времени. Поведение пластика при постоянно повышенных температурах описывается на основании его прочности на разрыв и изоляционных характеристик. В МЭК 60216 и UL 746 В заданы температурные индексы, свидетельствующие о продолжительности срока службы пластика при тепловой нагрузке. Характерными значениями для этих двух характеристик являются

- механические в соответствии с МЭК 60216 в качестве значения TI,
- электрические в соответствии с UL 746 В в качестве значения RTI.

#### МЭК 60216 — значение TI

Прочность на разрыв измеряется в течение 5000 часов, и результат экстраполируется на 20 000 часов. При этом фиксируют температуру, при которой по истечении указанных 20 000 часов прочность на разрыв уменьшается в половину.

#### UL 746 В — значение RTI

Значение RTI определяет наивысшую температуру использования до образования электрического пробоя при определенных условиях испытания. Используемые Phoenix Contact полиамиды имеют следующие характеристики:

	UL 94 V2	UL 94 V0
TI	105 °C	125 °C
RTI	125 °C	130 °C

Для использования в условиях повышенной температуры в ассортименте, к примеру, имеются керамические клеммы.

## Воспламеняемость поверхности

### ASTM E 162

Распространение пожара под тепловым воздействием описано в вышеназванном стандарте.

Для оценки воспламеняемости поверхностей пластиков в соответствии с ASTM E 162 определяется „Flame-Spread-Index“ (индекс распространения пламени), описывающий распространение пламени при заданных условиях испытаний.

Для этого образец (152 x 457 x макс. 25,4 мм) подвергается воздействию источника тепла (815 °C) под углом в 30° и сверху поджигается при помощи источника открытого пламени. В течение 15 минут испытания определяется время, за которое огонь перемещается между двумя точками измерения находящимися на расстоянии 76 мм друг от друга. Индекс распространения пламени «Flame-Spread-Index» рассчитывается исходя из времени распространения пламени и рас-

считанного фактора тепловыделения.

Для американской железнодорожной отрасли допускается максимальное предельное значение 35. Затем производятся наблюдения за плавлением пластика с последующей оценкой.

Электротехнические клеммы Phoenix Contact достигают индекса распространения пламени 5 и капают негорящими каплями. Поэтому их показатели находятся намного ниже допустимых максимальных значений Федерального управления железных дорог (FRA) министерства транспорта США.

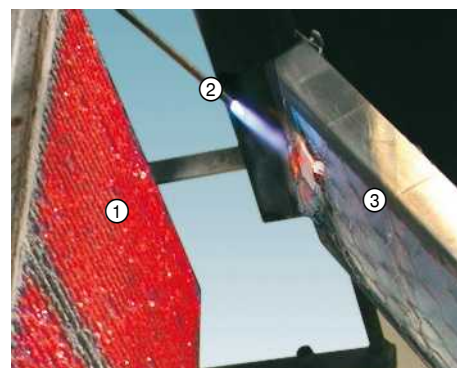

- ① Радиационный нагреватель
- ② Пламя
- ③ Пластиковый образец

## Образование дымового газа

### ASTM E 662

В стандарте ASTM E 662 описан порядок действий для определения специфической оптической плотности образующегося дыма при открытом горении или тлении пожара. При этом рассматривают процентную светопропускаемость в соотношении с объемом камеры горения. В испытании исследуется образец (76 мм x 76 мм x макс. 25 мм), который помещается в определенную NBS (Национальным бюро стандартов) дымоплотную камеру (см. рисунок). Образец подвергается воздействию источника тепла с интенсивностью 2,5 Вт/см<sup>2</sup>. В заключение в течение 20 минут моделируются следующие процессы:

1. Горение при открытом огне
2. Тление, избегание открытого огня.

Существуют специальные предельные значения оптической плотности дыма для обоих процессов, которые регистрируются по истечению 1,5 и 4 минут.

а. Специфическая оптическая плотность дыма ( $D_{s1,5}$ ) — предельное значение 100

б. Специфическая оптическая плотность дыма ( $D_{s4}$ ) — предельное значение 200

с. Максимальная плотность дыма ( $D_m$ ) в течение 20 минут.

Используемые в производстве электротехнических клемм от Phoenix Contact полиамиды соответствуют всем требованиям стандарта ASTM E 662 «Федерального управления железных дорог (FRA)» министерства транспорта США.

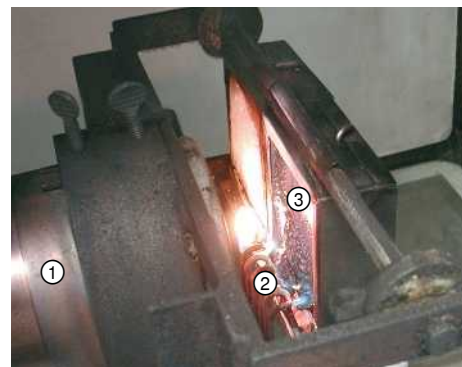

- ① Радиационный нагреватель
- ② Пламя
- ③ Пластиковый образец

## Данные по огнестойкости

### NF F 16-101

В NF F 16-101 на основании двух индексов (I и F) описано поведение пластика при горении. При этом проводятся следующие испытания: испытание с телом накала, кислородный индекс, непрозрачность дымового газа, токсичность дымового газа.

#### 1. Определение индекса I (0 – 4)

Индекс I определяется на основании следующей таблицы по результатам испытания с телом накала и кислородного индекса. При этом I 0 является наилучшей, а I 4 — наихудшей классификацией.

Индекс	Кислородный индекс	Тело накала
I 0	70 %	960 °C, образования пламени нет
I 1	45 %	960 °C, образования пламени нет
I 2	32 %	960 °C, образования пламени нет
I 3	28 %	850 °C, образования пламени нет
I 4	20 %	850 °C, пламя быстро гаснет

#### 2. Определение дымового индекса F (0 – 5)

Основанием для этого являются непрозрачность дымового газа и его токсичность. Следующие концентрации веществ в миллионных долях [ppm] считаются критическими:

Оксид углерода (CO) \_\_\_\_\_ 1750  
 Диоксид углерода (CO<sub>2</sub>) \_\_\_\_\_ 90 000  
 Соляная кислота (HCl) \_\_\_\_\_ 150  
 Бромистоводородная кислота (HBr) \_\_\_\_\_ 170  
 Синильная кислота (HCN) \_\_\_\_\_ 55  
 Плавиковая кислота (HF) \_\_\_\_\_ 17  
 Диоксид серы (SO<sub>2</sub>) \_\_\_\_\_ 260

По результатам испытания определяется дымовой индекс, который в зависимости от значения соответствует классам F0 – F5. При этом F0 является наилучшей, а F5 — наихудшей классификацией. Электротехнические клеммы от Phoenix Contact достигают классификации I 2/F 2.

## Токсичность дымового газа

### SMP 800-C

В SMP 800-C описаны максимально допустимые значения токсичных дымовых газов, выделяемых в процессе сжигания пластика. По сравнению с BSS 7239 (стандарт Boeing) данный нормативный документ описывает более точные методы измерения для определения качества и количества токсичных дымовых газов, выделяющихся при полном сгорании испытуемого образца. Дымовые газы для данных измерений берутся из камеры для испытаний NBS в соответствии с ASTM E 662. При данном испытании действует такая же временная схема, как и при ASTM E 662.

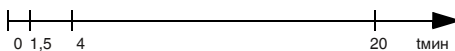

Запись данных проводится в течение всех 20 минут.

Предельные значения содержания токсичных дымовых газов по SMP 800-C в [ppm]:

Оксид углерода (CO) \_\_\_\_\_ 3500  
 Диоксид углерода (CO<sub>2</sub>) \_\_\_\_\_ 90 000  
 Оксиды азота (NO<sub>x</sub>) \_\_\_\_\_ 100  
 Диоксид серы (SO<sub>2</sub>) \_\_\_\_\_ 100  
 Соляная кислота (HCl) \_\_\_\_\_ 500  
 Бромистоводородная кислота (HBr) \_\_\_\_\_ 100  
 Плавиковая кислота (HF) \_\_\_\_\_ 100  
 Синильная кислота (HCN) \_\_\_\_\_ 100

Применяемые Phoenix Contact полиамиды выделяют во много раз меньше токсичных газов, чем необходимо для достижения критической концентрации.

### Защита от воспламенения без галогенов

#### DIN EN ISO 1043-4

К галогенам относятся химические элементы фтор, хлор, бром и йод. Использование соединений галогенов способствует снижению горючести пластмасс. В ходе противопожарных исследований была выявлена связь между выделяемыми ядовитыми газами и наличием галогенов.

Электротехнические клеммы системы CLIPLINE complete изготавливаются из полиамида 6.6 (PA 6.6) с классом пожарной безопасности UL 94 V0. Вместо содержащих галогены огнезащитных средств используются цианураты меламина. Поэтому все электротехнические клеммы Phoenix Contact без исключения не содержат галогенов.



### Образование сквозной проводящей дорожки (СТІ)

#### DIN EN 60112

Влажность и загрязнения способствуют образованию сквозных проводящих дорожек на пластиковой поверхности. Образование сквозных проводящих дорожек — это формирование проводящих соединений между соседними потенциалами. При этом следует учитывать зависимость потенциалов от разности их напряжений под электролитическим воздействием. Значение СТІ пластика отображает его способность препятствовать образованию таких сквозных проводящих дорожек. На образец 20 x 20 x 3 мм устанавливают два платиновых электрода на расстоянии 4 мм друг от друга. На оба

электрода подается контрольное напряжение в соответствии с предписанием стандарта. Затем при помощи специального приспособления на электроды каждые 30 секунд капают испытательный раствор.

В результате испытания выявляется максимальное значение напряжения, при котором образец выдерживает 50 капель без тока короткого замыкания > 0,5 А. Используемые Phoenix Contact пластмассы соответствуют высочайшей категории контрольного напряжения со значением СТІ 600.

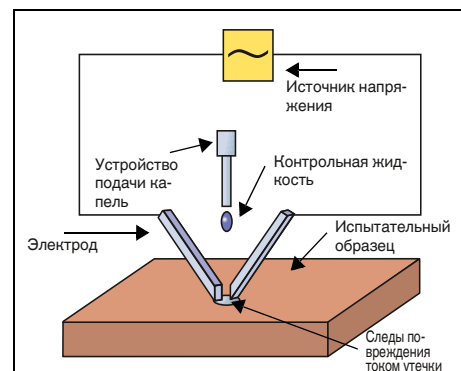

### Испытание нитью накала

#### МЭК 60695-2-11

При перегрузке токопроводящие части электротехнической клеммы или подсоединенные проводники могут очень сильно нагреваться. Это дополнительное тепло оказывает воздействие и на пластиковые корпуса. Испытание электротехнических компонентов нитью накала позволяет смоделировать данный источник опасности. Нить накала разогревается до определенной температуры 550 °С, 650 °С, 750 °С, 850 °С или 960 °С. Как показано на рисунке, данная нить накала прижимается к самому тонкому месту корпуса образца под прямым углом. При этом усилие составляет 1 Н. Считается, что образец выдержал испы-

тание,

- если во время испытания не возникает горения или тления;
- если горение или тление после удаления нити накала затухает в течение 30 секунд;
- если лежащая под нитью накала папиросная бумага не загорается под воздействием падающих горящих капель.

Все полиамиды, используемые Phoenix Contact для производства корпусов, выдерживают испытание нитью накала, разогретой до температуры 960 °С (самый высокий уровень).

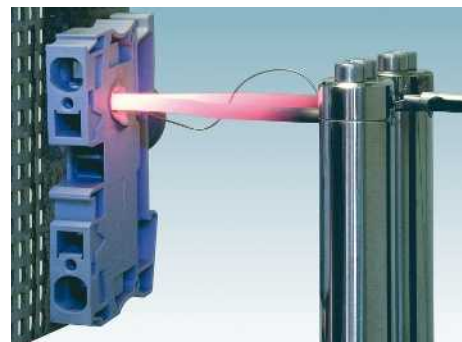



## Испытание точечным пламенем

### МЭК 60947-7-1/-2

При использовании электротехнических клемм важным критерием является поведение пластика при прямом контакте с источником воспламенения. Такими источниками воспламенения могут быть, например, электрические дуги на пути утечки. Клеммы не должны способствовать распространению пожара или ускорять его, пластмассы должны реагировать самозатуханием.

В процессе данного пожарного испытания исследуется поведение конструктивных элементов под воздействием внешнего источника воспламенения.

Открытое пламя газовой горелки (бутан) воздействует на край или поверхность испытуемого образца под углом 45° в течение 10 секунд (см. рис.). Затем

производятся наблюдения за поведением образца без источника воспламенения.

Считается, что образец выдержал испытание,

- если горение или тление после удаления пламени затухает в течение 30 секунд,
- если лежащая под образцом папиросная бумага не загорается под воздействием падающих горящих капель.

Все электротехнические клеммы Phoenix Contact выдерживают испытание точечным пламенем благодаря использованию высококачественного пластика и специальной конструкции.

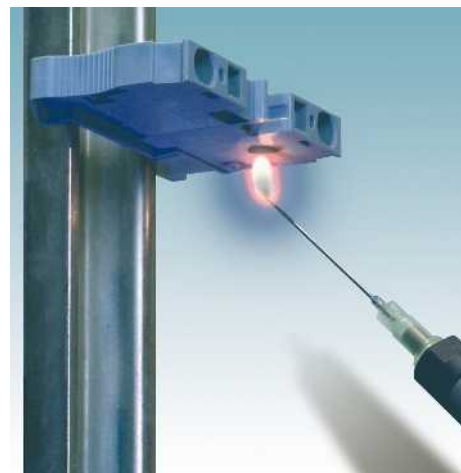

## Теплотворная способность пластмассы

### DIN 51900-2/ASTM E 1354

На основании опыта пожаров с человеческими жертвами технические установки все чаще классифицируются по степени теплоотдачи при пожаре. Основной идеей при этом является ограничение теплоотдачи в отношении размера поверхности.

#### Пожарная нагрузка

Под пожарной нагрузкой понимают выделяемое при пожаре количество энергии на определенную площадь поверхности. Значение пожарной нагрузки выражается в МДж/м<sup>2</sup>. Чем больше теплота сгорания и объем материала, тем больше количество выделяемой при пожаре энергии. Полиамиды обладают относительно высокой теплотой сгорания. Поэтому все чаще для определения пожарной нагрузки используют теплоту сгорания электротехнических клемм. Те-

плота сгорания используемых Phoenix Contact пластмасс в соответствии с:

#### DIN 51900-2:

полиамид 66 V2 \_\_\_\_\_ прикл. 30 МДж/кг  
полиамид 66 V0 \_\_\_\_\_ прикл. 32 МДж/кг

#### ASTM E 1354:

полиамид 66 V2 \_\_\_\_\_ прикл. 22 МДж/кг  
полиамид 66 V0 \_\_\_\_\_ прикл. 24 МДж/кг

Для сравнения:

жидкое топливо \_\_\_\_\_ прикл. 44 МДж/кг

Для расчета пожарной нагрузки отдельных конструктивных элементов необходимо умножить значение теплоты сгорания соответствующего полиамида на вес детали.



### Определение класса воспламеняемости

#### UL 94

В UL 94 описаны особо важные для электротехники испытания горючести. Основной характеристикой при этом является поведение при горении. Присваиваются следующие классы: UL 94 HB (горизонтальное горение) или UL 94 V (вертикальное горение). Тесты показывают, что классификация 94 V0/1/2 является более ценной, чем классификация 94 HB.

#### UL 94 V0/1/2

После подготовки образец зажимается вертикально и многократно подвергается воздействию пламени в течение

10 секунд. Между отдельными процедурами воздействия засекается время, необходимое для того, чтобы образец погас.

В завершение анализируется время до прекращения горения и характеристики стекания.

Используемые для электротехнических клемм Phoenix Contact пластики соответствуют высоким критериям для классификации в качестве материала V0.

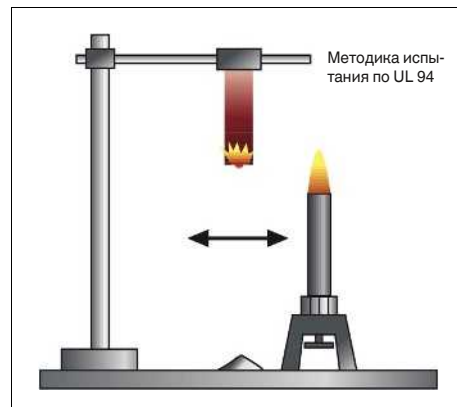

Классификация	UL 94 V0	UL 94 V1	UL 94 V2
Продолжительность горения после каждого воздействия пламенем	≤ 10 с	≤ 30 с	≤ 30 с
Общая продолжительность горения после десяти повторов	≤ 50 с	≤ 250 с	≤ 250 с
Время прогрева после второго повтора	≤ 30 с	≤ 60 с	≤ 60 с
Полное сгорание	Нет	Нет	Нет
Возгорание ваты под образцом	Нет	Нет	Нет

### Защита от прикосновений

#### МЭК 60529 / DIN EN 50274

Электрическое оборудование и установки должны гарантировать высокий уровень безопасности сервисного персонала. Это касается проведения работ по обслуживанию, измерению и контролю.

BGV A2 предписывает безопасные для проведения работ, обслуживания и случайного манипулирования расстояния от опасных для прикосновений частей низковольтных установок до 1000 В перем. тока и 1500 В пост. тока. В основе предписаний лежат требования стандарта МЭК 60529. Говоря о безопасности прикосновений, различают защищенность от прикосновений тыльной стороной ладони и пальцами. Защищенность от прикосновений проверяется при помощи контрольных пальцев и шаров. Изделие должно быть выполнено так, чтобы к токопроводящим деталям невозможно было прикоснуться контрольными средствами.



Контрольный палец диаметром 12,5 мм



Контрольный шар диаметром 50 мм

Электротехнические клеммы Phoenix Contact выполнены в соответствии с МЭК 60529 / DIN EN 50274.

## Цветовая маркировка

Цвет	Буквенный код
Белый	WH
Красный	RD
Синий	BU
Зеленый	GN
Желтый	YE
Серый	GY
Коричневый	BN
Оранжевый	OG
Черный	BK
Бирюзовый	TQ
Слоновая кость	IV
Бежевый	BE
Оливковый	OL
Розовый	RS
Алый	PK

Тип	Артикул	Стр.	Тип	Артикул	Стр.	Тип	Артикул	Стр.	Тип	Артикул	Стр.	
<b>A</b>			BES 6-LA 24	2802565	474	D-MT 1,5-QUATTRO	3002982	524	D-PTRV 8 WH	3270154	51	
			BES 6-LA230	2802578	474	D-MT 1,5-QUATTRO BU	3025309	524	D-PTRV 8 WH 1-16	3270228	51	
			BN WH	1401404	559	D-MT 1,5-TWIN	3002979	524	D-PTRV 8 WH 1-16 LGS	3270229	51	
			BP 4-5CT	3208733	350	D-MTK	3101029	476	D-PTRV 8 WH 1-8	3270155	51	
	AB-PTI	3214006	85	BP 4-5VT	3208734	350	D-MTK BU	3101090	476	D-PTRV 8 WH 1-8 LGS	3270240	51
	AB-PTI 16/S	3214022	118	BT 1,25	3281122	387	D-MTTB 1,5	3002665	525	D-PTRV 8 WH 17-24	3270213	51
	AB-PTI 4/3	3214053	103	BT 2,0	3281123	389	D-MUT 2,5/4	3248033	227	D-PTRV 8 WH 17-24 LGS	3270214	51
	AB-PTI 6	3214008	112	BT 3,5	3281124	391	D-MZB 1,5	3024177	168	D-PTRV 8 WH 25-32	3270215	51
	AB-PTI/3	3213974	86	BTH 1,25	3281101	387	D-MZFKK 1,5	3029839	155	D-PTRV 8 WH 25-32 LGS	3270216	51
	AB-SK	3025341	577	BTH 2,0	3281108	389	D-MZFKKB 1,5	3024630	155	D-PTRV 8 WH 8-1	3270242	51
AB-SK 65	3026489	577	BTH 3,5	3281115	391	D-OTTA 2,5	0790569	533	D-PTRV 8 WH 8-1 LGS	3270244	51	
AB-SK 65-D	3026900	579	BTO 1,25	3281100	386	D-OTTA 6	0790417	534	D-PTRV 8 WH 9-16	3270211	51	
AB-SK 65-D INSULATED	3040889	579	BTO 2,0	3281107	388	D-OTTA 6-T	0790459	536	D-PTRV 8 WH 9-16 LGS	3270212	51	
AB-SK TOP	3026090	576	BTO 3,5	3281114	390	D-OTTA 25	0790514	535	D-PTRV 8 WH A-H	3270156	51	
AB-SK TOP INSULATED	3062074	576	BTP 1,25	3281102	387	D-OTTA/RBO-SB	3001355	537	D-PTRV 8 WH A-H LGS	3270241	51	
AB-SK-D TOP	3062100	578	BTP 1,25 GY	3281106	387	D-PPC 1,5/S	3213690	282	D-PTRV 8 WH A-P	3270217	51	
AB-SK-D TOP INSULATED	3062087	579	BTP 2,0	3281109	389	D-PPC 2,5	3000671	291	D-PTRV 8 WH A-P LGS	3270218	51	
AB-SK/E	3026476	582	BTP 2,0 GY	3281113	389	D-PPC 6	3000703	306	D-PTRV 8 WH H-A	3270243	51	
AB-SK/E-NS 35	3213111	582	BTP 3,5	3281116	391	D-PT 1,5/S	3208142	37	D-PTRV 8 WH H-A LGS	3270245	51	
AB-SKS 60	3240223	577	BTP 3,5 GY	3281128	391	D-PT 1,5/S-3L	3113771	38	D-PTS 1,5/S	3214576	42	
AB-STI 16/10	3037669	195				D-PT 1,5/S-MT-0,8	3210303	40	D-PTS 4	3213600	101	
AB-UTN 2,5/10	3245082	240				D-PT 1,5/S-MT-0,8 OG	3210304	40	D-PTT 1,5/S-2MT-0,8	3210353	41	
AB/NS	1201141	507				D-PT 1,5/S-QUATTRO	3208375	37	D-PTT 1,5/S-2MT-0,8 OG	3210354	41	
AB/SKS	3240224	580				D-PT 1,5/S-QUATTRO-MT-0,8	3210333	40	D-PTT 2,5-2MT-0,8	3210300	75	
AB/SS	0404428	580	C-FC 1,5/M3	3240137	593	D-PT 1,5/S-QUATTRO-MT-0,8 OG	3210334	40	D-PTT 2,5-2MT-0,8 OG	3210299	75	
AB/SS-M	3025888	580	C-FC 2,5/M3	3240142	593	D-PT 1,5/S-QUATTRO/2P	3212426	279	D-PTTB 1,5/S	3208579	37	
AB2/SS	0404431	581	C-FCI 1,5/M3	3240032	593	D-PT 1,5/S-TWIN	3208184	37	D-PTTB 1,5/S/2P	3212471	279	
AB3/SS	0800086	581	C-FCI 2,5/M3	3240037	593	D-PT 1,5/S-TWIN-MT-0,8	3210313	40	D-PTTB 1,5/S/4P	3213894	280	
ABN 2/SS	0404460	581	C-ME 4/2	3035759	99	D-PT 1,5/S-TWIN-MT-0,8 OG	3210314	40	D-PTTB 2,5	3211634	70	
AGK 10-PTPOWER	3260145	126	C-ME 4/3	3035760	99	D-PT 10	3212057	115	D-PTTB 4-TG	3211918	95	
AGK 10-PTPOWER BK/VE	3260154	126	C-ME 6/1	3034441	108	D-PT 10-TWIN	3208748	115	D-PTTBS 1,5/S	3214699	42	
AGK 10-PTPOWER BU	3260148	126	C-ME 6/2	3034442	108	D-PT 16 N	3212060	117	D-PTTBS 1,5/S-KNX	3214664	38	
AGK 10-PTPOWER GN/VE	3260151	126	C-ME 6/3	3034390	108	D-PT 16-TWIN N	3208799	117	D-PTTBS 1,5/S/2P	3214534	281	
AGK 10-UKH 150/240	3003554	264	C-RCI 1,5/M3	3240016	602	D-PT 2,5-3L	3211647	71	D-PTTBS 2,5-2MTB	3210404	75	
AGK 10-UKH 50	3001763	256	C-RCI 2,5/M3	3240021	602	D-PT 2,5-4L/1P	3012301	290	D-PTTBS 2,5-QUATTRO	3210613	70	
AGK 10-UKH 95	3003541	262	CARRIER 35-8	3034387	401	D-PT 2,5-4L/2P	3012311	290	D-PTTBS 2,5-TWIN	3210608	70	
AGK 4-UT 10	3047112	250	CARRIER-TM 300	0828282	412	D-PT 2,5-HEXA/3P	3040058	287	D-PTTBS 2,5/2P	3211264	288	
AGK 4-UT 16	3047125	252	CARRIER-TMD 300	0828693	412	D-PT 2,5-MT	3211003	72	D-PTTBS 4	3211849	101	
AGK 4-UT 35	3047138	254	CARRIER-TMH 300	0830670	412	D-PT 2,5-MTB	3210196	72	D-PTU 2,5	3209522	82	
AKG 16 BU	0423014	507	CDC-PTRV	3270167	44	D-PT 2,5-PE/3L	3210543	71	D-PTU 4	3211858	100	
AKG 35 BU	0424013	507	CEC 2,5	3062757	407	D-PT 2,5-QUATTRO-MTB	3210209	74	D-PTU 4-MT	3209534	100	
AP RSC	3058017	539	CGS 50	3071400	623	D-PT 2,5-TWIN-MT	3211317	73	D-PTU 4-TWIN	3211863	100	
AP RSC-T	3059139	594	CGS-AH 50	3071410	623	D-PT 2,5-TWIN-MTB	3210202	73	D-PTU 6-T	3209533	109	
AP-BTO 1,25	3281125	386	CGSA 50	3071401	623	D-PT 4-PE/3L	3210443	94	D-QTC 1,5	3205161	203	
AP-CP-H	METER	3012315	CLIP-PROJECT ADVANCED	5146040	638	D-PT 4-PE/L/HESI	3002619	94	D-QTC 1,5-QUATTRO	3205174	203	
AP-FTP	METER	3069899	CLIP-PROJECT PROFESSIONAL	5146053	639	D-PT 4-QUATTRO	3208979	93	D-QTC 1,5-TWIN	3205190	203	
AP-ME	METER	3034361	CLIPFIX 35-5	3022276	551	D-PT 4-QUATTRO/2P	3209277	299	D-QTC 1,5/1P	3206322	305	
AP-NLS		5037133	CP 4/6	3061049	365	D-PT 4-TWIN	3208977	93	D-QTC 2,5	3206568	209	
APH-ME		3034374	CP-H 2,5-4L	3012313	290	D-PT 4-TWIN/1P	3212203	299	D-QTC 2,5-QUATTRO	3206449	209	
APH-RSCWE 6-3 CARRIER		3069058	CP-H 2,5-4L-PE	3012323	290	D-PT 4-WE	3044902	621	D-QTC 2,5-TWIN	3206571	209	
APH-UTWE 6		3069056	CP-H 2,5-4L-Z	3012314	290	D-PT 6	3212044	105	D-QTC 1,5	3206270	207	
APH-UTWE 6-2		3069057	CP-H 2,5-4L-Z-PE	3012324	290	D-PT 6-QUATTRO	3212963	105	D-QTCS 1,5-TWIN	3206403	207	
APT-ME		3034358	CPH 3-9	3212015	366	D-PT 6-QUATTRO/2P	3061855	303	D-QTCS 2,5	3206584	211	
ASB 2-RTK/S		0311281	CZ/2	3043831	362	D-PT 6-TWIN	3211508	105	D-QTCS 2,5 TWIN	3050523	211	
ATP-DIK 1,5		1413272				D-PTB 2,5-PE/L/L	3210553	90	D-QTCU 1,5	3206283	206	
ATP-DIKD 1,5		1413285				D-PTB 2,5/3	3210552	89	D-QTCU 1,5-TWIN	3206296	206	
ATP-MBK		1413227				D-PTC 2,5-MT	3270097	72	D-QTCU 2,5	3206597	210	
ATP-OTTA 2,5		0790572				D-PTC 2,5-TWIN-MT	3270100	73	D-QTCU 2,5 TWIN	3050510	210	
ATP-OTTA 6		0790475				D-PTI 16/S	3214027	118	D-QTCU 2,5-TWIN-MT	3050511	211	
ATP-OTTA 25		0790501				D-PTI 4/3	3214054	103	D-QTCB 1,5	3205187	204	
ATP-UK		3003224	D-BT 1,25	3281120	386	D-PTI/3	3213975	86	D-QTCB 1,5/2P	3206306	305	
ATP-UK 5-MTK		3004210	D-BT 1,25 GY	3281129	387	D-PTI/3B	3213976	75	D-QTCBS 1,5	3206335	207	
ATP-UJK 3/5		2778521	D-BT 3,5	3281121	390	D-PTIO 1,5/S/3	3244575	39	D-QTCB 1,5	3050536	206	
ATP-UKKB 3		2771065	D-BT 3,5 GY	3281130	391	D-PTIO 1,5/S/4	3244588	39	D-RSC 5	3058020	539	
ATP-URTK/SP		0311139	D-CP-H 2,5-4L	3012320	290	D-PTIME 4	3212167	99	D-RSC 5-F	3059647	539	
ATS-GSK		0304227	D-DTI 2,5	3034824	85	D-PTIME 6-CT/1P	3212303	304	D-RSC 5-T	3058046	540	
ATS-MTK		3101223	D-DTI 4	3034895	102	D-PTIME 6/1P	3212307	303	D-RSC 5-TF	3059346	540	
ATS-RTK		0310224	D-DTI 6	3034947	112	D-PTN 16/S	3214028	119	D-RSC 6	3213098	541	
ATS-RTK-BEN		0308223	D-DTME 6	3034426	108	D-PTN 2,5	3213977	85	D-RSC 6-F	3213108	541	
ATS-URTK/SS		0321226	D-HK 4	2002022	499	D-PTN 4	3213978	102	D-RT 3/5	3049097	377	
			D-MBK 5/E-T	1413706	470	D-PTN 6	3213979	113	D-RT 4-T	3006066	381	
			D-MBK 6/E	1413049	528	D-PTRV 4 WH	3270151	47	D-RT 5-T	3049291	380	
			D-MBKKB 2,5	1413052	530	D-PTRV 4 WH 1-4	3270152	47	D-RT 8	3049194	383	
			D-MBKKB 2,5 BU	1413081	530	D-PTRV 4 WH 1-4 LGS	3270234	47	D-SC 2,5	3042243	315	
			D-MPT 1,5/S	3248120	43	D-PTRV 4 WH 4-1	3270236	47	D-SC 4	3043307	329	
			D-MPT 2,5	3248140	91	D-PTRV 4 WH 4-1 LGS	3270238	47	D-SRTK 6	3029981	186	
			D-MSB 1,5-F	3024180	169	D-PTRV 4 WH A-D	3270153	47	D-SSK 0525 KER	0201061	511	
			D-MSBV 2,5	3251018	171	D-PTRV 4 WH A-D LGS	3270235	47	D-SSK 110 KER	0202060	512	
			D-MT 1,5	3100321	523	D-PTRV 4 WH D-A	3270237	47	D-SSK 116 KER	0203069	513	
			D-MT 1,5 BU	3025529	523	D-PTRV 4 WH D-A LGS	3270239	47	D-SSK 135 KER	0205067	513	
<b>B</b>												
BE-RT 3/5		3049819										
BE-RT 8		3049916										
BES 6		2802549										
BES 6-1N4007		2802552										

Тип	Артикул	Стр.	Тип	Артикул	Стр.	Тип	Артикул	Стр.	Тип	Артикул	Стр.
D-ST 1,5/S-QUATTRO	3213166	154	D-UT 4-QUATTRO HV	3048852	230	DP-UKKB 3/5	2770804	434	FB 10-13	3059126	539
D-ST 10	3036644	189	D-UT 4-QUATTRO/2P	3045648	345	DP-UTT 2,5/4	3044677	221	FB 10-13 ISO	3059663	539
D-ST 10-TWIN	3035315	189	D-UT 4-TWIN HV	3000710	229	DP-UTTB 2,5/4	3047303	219	FB 10-17	3075951	541
D-ST 16	3036657	193	D-UT 4-TWIN/1P	3045237	339				FB 10-17 ISO	3213085	541
D-ST 16-TWIN	3035357	193	D-UT 4/1P-H	3001382	345				FB 10-9	3059113	546
D-ST 2,5	3030417	69	D-UT 6-3L	3046707	243				FB 10-9 ISO	3059650	546
D-ST 2,5-3L	3036660	159	D-UT 6-QUATTRO/2P	3060607	355				FBI 2-15	0201333	423
D-ST 2,5-4L/1P	3041930	313	D-UT 6-T-HV	3070147	246	<b>E</b>			FBI 2-20	0201346	256
D-ST 2,5-4L/2P	3041927	313	D-UT 6-T/SP	3072816	246	E-UTWE 6	3069055	594	FBI 3-15	0201278	505
D-ST 2,5-PE/3L	3036673	159	D-UT/3	3076036	224	E/1	1201044	511	FBI 3-20	0201317	256
D-ST 2,5-QUATTRO	3030514	69	D-UTME 4	3047491	238	E/AL-NS 95	1201662	542	FBI 10-6	0203250	421
D-ST 2,5-QUATTRO-0,8 OG	3030513	69	D-UTME 4-CT/1P	3057445	348	EB 2-5	1401158	530	FBI 10-8	0203263	422
D-ST 2,5-QUATTRO-MT	3038590	74	D-UTME 4/1P	3057429	347	EB 2-6	0201155	429	FBI 10-10	0203276	422
D-ST 2,5-QUATTRO/2P	3040083	287	D-UTME 6	3047426	247	EB 2-8	0202154	109	FBI 10-12	0203454	187
D-ST 2,5-QUATTRO/4P	3042175	289	D-UTN 2,5/10	3245079	224	EB 2-10	0203153	455	FBI 2-20 N	3213195	258
D-ST 2,5-TWIN	3030488	69	D-UTT 2,5/4	3044676	221	EB 2-15 K/UK 35	0205119	505	FBI 3-20 N	3213205	258
D-ST 2,5-TWIN-0,8 OG	3030512	69	D-UTTB 2,5/4	3047293	219	EB 2-18	3009300	462	FBP 12+1	3069408	593
D-ST 4	3030420	93	D-UTTB 2,5/4 2P	3060393	339	EB 2-25/UKH	0201362	262	FBP 3+1	3069399	593
D-ST 4-QUATTRO	3030527	175	D-UTTB 4 HV	3000709	230	EB 2-31/UKH	0201388	264	FBP 4+1	3069405	593
D-ST 4-QUATTRO/2P	3043747	327	D-UVK 4	1922022	499	EB 2-36/UKH	0201401	266	FBP 5+1	3069409	593
D-ST 4-QUATTRO/4CP	3042739	328	D-UVKB 4	1920024	498	EB 2-OTTA 2,5	3026065	533	FBP 6+1	3069406	593
D-ST 4-TWIN	3030491	175	DF-CP 2,5-4L	3012327	290	EB 2-OTTA 6	0790608	534	FBP 7+1	3069400	593
D-ST 6	3030433	183	DF-PTMC-2-ZB	3270406	55	EB 3-5	1401145	530	FBP 8+1	3069407	593
D-ST 6-TWIN	3036767	183	DF-PTMC-3-ZB	3270405	55	EB 3-6	0201142	429	FBP 2/10	3069881	604
D-STIO 2,5/3	3209112	160	DF-PTMC-NS	3270403	55	EB 3-8	0202141	109	FBP 2/11	3069882	604
D-STIO 2,5/4	3209125	161	DF-PTMC-O	3270400	55	EB 3-15 K/UK 35	0205106	505	FBP 2/12	3069883	604
D-STIS 2,5	3031762	82	DF-PTMC-U	3270401	55	EB 3-18	3009305	462	FBP 2/13	3069884	604
D-STIS 4	3031704	179	DF-PTMC-ZB	3270410	55	EB 3-25/UKH	0201375	262	FBP 2/14	3069885	604
D-STIS 4-TWIN/L	3036770	180	DF-SP-H 2,5	3209824	370	EB 3-31/UKH	0201391	264	FBP 2/15	3069886	604
D-STIS 6	3038189	185	DF-UP 4	3060348	370	EB 3-36/UKH	0201414	266	FBP 2/16	3069887	604
D-STIS 6-TWIN	3038202	185	DF-UP 6	3060856	370	EB 3-OTTA 2,5	3026078	533	FBP 2/17	3069888	604
D-STTB 2,5	3030459	154	DF-UPBV 2,5/4	3060432	370	EB 3-OTTA 6	3026036	534	FBP 2/18	3069889	604
D-STTB 2,5-TWIN	3038558	158	DFS-CP 2,5-4L	3012321	290	EB 4-8	0202142	109	FBP 2/19	3069890	604
D-STTB 2,5/2P	3040096	288	DFS-CP-H 2,5-4L	3012317	290	EB 4-OTTA 2,5	3026081	533	FBP 2/20	3069891	604
D-STTB 2,5/4P	3061538	289	DFS-SP-H 2,5	3061431	369	EB 4-OTTA 6	3026049	534	FBP 2/21	3069892	604
D-STTB 4	3030462	93	DFS-SPB 2,5	3061444	369	EB 5-OTTA 2,5	3026094	533	FBP 2/22	3069893	604
D-STTBS 2,5	3038503	83	DFS-SPDB 2,5	3061457	369	EB 5-OTTA 6	3026050	534	FBP 2/23	3069894	604
D-STTBS 4	3035098	180	DG-MTTB 1,5	3002678	525	EB 6-OTTA 2,5	3026104	533	FBP 2/24	3069895	604
D-STTBS 4-MT	3035548	181	DG-UKK 3/5	2770817	450	EB 7-OTTA 2,5	3026117	533	FBP 2/25	3069896	604
D-STTB 4	3033207	179	DIK 1,5	2715966	442	EB 7-OTTA 6	3026052	534	FBP 2/24	3069875	604
D-STU 10/4X2,5	3033197	190	DIK 1,5 BU	2716059	442	EB 10-5	1401132	530	FBP 2/5	3069876	604
D-STU 2,5-TWIN	3030345	82	DIK 1,5-LA 24GN/O-M	2715762	444	EB 10-6	0201139	421	FBP 2/6	3069877	604
D-STU 4-TWIN	3033087	179	DIK 1,5-LA 24GN/U-O	2715733	444	EB 10-8	0202138	109	FBP 2/7	3069878	604
D-TP-VBS	0851026	500	DIK 1,5-LA 24RD/O-M	2715856	444	EB 10-DIK BU	2716680	442	FBP 2/8	3069879	604
D-UDK 4	2775113	432	DIK 1,5-LA 24RD/U-O	2715995	444	EB 10-DIK GY	2715937	442	FBP 2/9	3069880	604
D-UDK 4 BU	2775197	432	DIKD 1,5	2715979	443	EB 10-DIK RD	2716774	442	FBP 2/A14	3069500	609
D-UDK-RELG	2777027	471	DIKD 1,5 BU	2716101	443	EB 10-OTTA 6	0790420	534	FBP 2/A7	3069497	609
D-UGSK	0304023	481	DIKD 1,5-2D	2716512	443	EB 10-10	0203137	423	FBP 2/B14	3069501	609
D-UHKS 2000	0704021	422	DIKD 1,5-LA 24GN/O-M	2716376	445	EB 10-12	3006137	423	FBP 2/B19	3069503	609
D-UK 2,5	3001022	420	DIKD 1,5-LA 24GN/U-O	2716402	445	EB 10-15 K/UK 35	0205096	505	FBP 2/B7	3069498	609
D-UK 2,5 BU	3001103	420	DIKD 1,5-LA 24RD/O-M	2715814	445	EB 10-OTTA 2,5	3026120	533	FBP 2/C14	3069502	609
D-UK 4/10	3003020	421	DIKD 1,5-LA 24RD/U-O	2716279	445	EB 2-20/PT	3260067	126	FBP 2/C19	3069504	609
D-UK 4/10 BU	3003101	421	DIKD 1,5-PV	2715092	443	EB 2-25/PT	3260157	128	FBP 2/D19	3069671	609
D-UK 5-TWIN	1923034	428	DIKD 1,5-PV BK	2715571	443	EB 2-31/PT	3215057	130	FBP 2/E7	3069499	609
D-UK 5-TWIN BU	1923050	428	DIKD 1,5-PV BU	2715584	443	EB 3-20/PT	3260068	126	FBP 2/F19	3069675	609
D-UK 16	3006027	423	DIKD 1,5-TG	2774237	445	EB 3-25/PT	3260160	128	FBP 2/G19	3069676	609
D-UK 4-SD	3246862	490	DLK 2,5-PE	3011041	451	EB 3-31/PT	3215058	130	FBP 2/H19	3069677	609
D-UK 5-HESI N	3000543	452	DLK 4-PE	3011999	451	EB 36-27	3009341	468	FBP 2/I19	3069678	609
D-UK 6-T	3072802	484	DLKB 2,5-PE	3011038	451	EB 36-27/L1-L2-L3	3009354	468	FBP 3/10 TR	3069924	617
D-UKK 3/5	2770024	434	DOK 1,5	2717016	446	EB 4-25/PT	3260161	128	FBP 3/11 TR	3069948	617
D-UKK 3/5 BU	2770105	434	DOK 1,5-2D	2717139	447	EB 56-18	3009299	462	FBP 3/12 TR	3069923	617
D-UKK 4	2770558	502	DOK 1,5-LA 24GN/O-M	2717074	446	EB 56-18/L1-L2-L3	3009367	462	FBP 3/13 TR	3069934	617
D-UKKB 3/5	2771023	434	DOK 1,5-LA 24RD/O-M	2717029	446	EB 80-DIK BU	2715940	442	FBP 3/14 TR	3069925	617
D-UKKB 3/5 BU	2771104	434	DOK 1,5-TG	2717113	447	EB 80-DIK RD	2715953	442	FBP 3/2 TR	3069926	617
D-UKKB 10	3001394	436	DOKD 1,5-TG	3011054	447	EB 80-DIK WH	2715788	442	FBP 3/3 TR	3069927	617
D-UKN 2,5	3032017	507	DP PS-3,5	3031011	36	EBL 2-5	2303145	428	FBP 3/4 TR	3069922	617
D-URTK	0310020	483	DP PS-4	3036712	152	EBL 3-5	2303158	428	FBP 3/5 TR	3069928	617
D-URTK 6	3026340	487	DP PS-5	3036725	68	EBL 10-5	2303132	421	FBP 3/6 TR	3069929	617
D-URTK/S-BEN	0308029	483	DP PS-6	3036738	92	EBS 2-8	3118151	452	FBP 3/7 TR	3069945	617
D-URTK/SS	0321022	481	DP PS-8	3036741	104	EBS 3-8	3118148	452	FBP 3/8 TR	3069946	617
D-USK 4/10	0260028	501	DP-CP-H 2,5-4L	3012319	290	EBS 10-8	3118135	452	FBP 3/9 TR	3069947	617
D-USST 4-MT	3070304	517	DP-MBKKB 2,5	1413065	530	ESB 2-MZDB	3029703	168	FBRI 2-5 N	3000227	155
D-USST 4/10	3070370	515	DP-MTTB 1,5	3002681	525				FBRI 3-5 N	3000201	155
D-USST 6-T	3070367	518	DP-PT 2,5-HEXA/3P	3040060	287				FBRI 4-5 N	3000191	432
D-UT 16	3047206	253	DP-PTRV 4	3270163	44				FBRI 10-5 N	2770642	155
D-UT 2,5-3L	3214314	210	DP-PTRV 8	3270166	48				FBRI 10-8 N	2772080	186
D-UT 2,5/10	3047028	219	DP-RSCWE 6-3	3069314	619	FAME-BAG 260	3069520	615	FBRI 10-4 N	3001624	420
D-UT 2,5/1P	3047154	339	DP-STMED 6	3035690	110	FB 10-GSK/S	0305174	481	FBRI 2-5 N	3000175	434
D-UT 2,5/4-QUATTRO	3047170	219	DP-UK 10,3-HESI	3211238	464	FB 10-RTK/S	0311171	483	FBRI 3-5 N	3000162	434
D-UT 2,5/4-TWIN	3047141	219	DP-UKK 3/5	2770794	434	FB 10-URTK/SP	0311663	489	FBRI 4-5 N	3000159	434

Тип	Артикул	Стр.	Тип	Артикул	Стр.	Тип	Артикул	Стр.	Тип	Артикул	Стр.
FBRN1 10-5 N	2770639	434	FBS 10-8 BU	3032606	397	FTMC 1,5 /3-3-NS	3001959	66	FTP-2/19	3001723	602
FBRN1 10-6 N	2770626	481	FBS 10-8 CT	3033833	397	FTMC 1,5 /4-2 -DF	3001987	66	FTP-2/2 SERVICE	3069464	604
FBS 1/3-8	3032363	396	FBS 10-8 GY	3032651	397	FTMC 1,5 /4-2-NS	3001969	66	FTP-2/20	3001724	602
FBS 1/3-5-8	3032389	396	FBS 2-3,5	3213014	36	FTMC 1,5 /4-3 -DF	3001978	66	FTP-2/21	3001725	602
FBS 1/4-8	3032376	396	FBS 2-3,5 BU	3213086	397	FTMC 1,5 /4-3-NS	3001960	66	FTP-2/22	3001726	602
FBS 1/4/7/10-8	3032402	396	FBS 2-3,5 GY	3213153	397	FTMC 1,5 /5-2 -DF	3001988	66	FTP-2/23	3001727	602
FBS 1/5-8	3032381	246	FBS 20-3,5	3213069	36	FTMC 1,5 /5-2-NS	3001971	66	FTP-2/24	3001728	602
FBS 2-10	3005947	114	FBS 20-3,5 BU	3213138	397	FTMC 1,5 /5-3 -DF	3001979	66	FTP-2/25	3001729	602
FBS 2-12	3005950	116	FBS 20-3,5 GY	3213206	397	FTMC 1,5 /5-3-NS	3001961	66	FTP-2/3 SERVICE	3069465	604
FBS 2-16	3005963	124	FBS 20-4	3030352	152	FTMC 1,5 /6-2 -DF	3001989	66	FTP-2/4	3001706	602
FBS 2-4	3030116	134	FBS 20-4 BU	3030353	397	FTMC 1,5 /6-2-NS	3001972	66	FTP-2/4 SERVICE	3069468	604
FBS 2-4 BU	3030117	397	FBS 20-4 GY	3030354	397	FTMC 1,5 /6-3 -DF	3001980	66	FTP-2/5	3001707	602
FBS 2-4 GY	3030118	397	FBS 20-5	3030226	68	FTMC 1,5 /6-3-NS	3001962	66	FTP-2/6	3001708	602
FBS 2-5	3030161	68	FBS 20-5 BU	3036929	397	FTMC 1,5 /7-2 -DF	3001990	66	FTP-2/7	3001709	602
FBS 2-5 BU	3036877	397	FBS 20-5 GY	3038671	397	FTMC 1,5 /7-2-NS	3001973	66	FTP-2/8	3001710	602
FBS 2-5 GY	3038969	397	FBS 20-6	3030365	92	FTMC 1,5 /7-3 -DF	3001981	66	FTP-2/9	3001711	602
FBS 2-6	3030336	92	FBS 20-6 BU	3032208	397	FTMC 1,5 /7-3-NS	3001963	66	FTP-2/A14	3069474	609
FBS 2-6 BU	3036932	397	FBS 3-3,5	3213027	36	FTMC 1,5 /8-2 -DF	3001991	66	FTP-2/A7	3069470	609
FBS 2-6 GY	3032237	397	FBS 3-3,5 BU	3213099	397	FTMC 1,5 /8-2-NS	3001974	66	FTP-2/B14	3069475	609
FBS 2-8	3030284	104	FBS 3-3,5 GY	3213167	397	FTMC 1,5 /8-3 -DF	3001982	66	FTP-2/B19	3069477	609
FBS 2-8 BU	3032567	397	FBS 4-3,5	3213030	36	FTMC 1,5 /8-3-NS	3001964	66	FTP-2/B7	3069471	609
FBS 2-8 CT	3033830	397	FBS 4-3,5 BU	3213109	397	FTMC 1,5-2 /BK	3270454	55	FTP-2/C14	3069476	609
FBS 2-8 GY	3032621	397	FBS 4-3,5 GY	3213180	397	FTMC 1,5-2 /BN	3270453	55	FTP-2/C19	3069478	609
FBS 3-4	3030129	152	FBS 5-3,5	3213043	36	FTMC 1,5-2 /BU	3270450	55	FTP-2/D19	3069479	609
FBS 3-4 BU	3030130	397	FBS 5-3,5 BU	3213112	397	FTMC 1,5-2 /GN	3270452	55	FTP-2/E7	3069472	609
FBS 3-4 GY	3030131	397	FBS 5-3,5 GY	3213183	397	FTMC 1,5-2 /GY	3270342	55	FTP-2/F19	3069480	609
FBS 3-5	3030174	68	FBS 50-3,5	3000706	396	FTMC 1,5-2 /OG	3270456	55	FTP-2/G19	3069481	609
FBS 3-5 BU	3036880	397	FBS 50-3,5 BU	3000708	397	FTMC 1,5-2 /PK	3270458	55	FTP-2/H19	3069482	609
FBS 3-5 GY	3038972	397	FBS 50-3,5 GY	3000707	397	FTMC 1,5-2 /RD	3270451	55	FTP-2/I19	3069483	609
FBS 3-6	3030242	92	FBS 50-5	3038930	396	FTMC 1,5-2 /VT	3270455	55	FTP-3/10S	3069951	615
FBS 3-6 BU	3036945	397	FBS 50-5 BU	3032114	397	FTMC 1,5-2 /WH	3270343	55	FTP-3/11S	3069963	615
FBS 3-6 GY	3032240	397	FBS 50-5 GY	3032127	397	FTMC 1,5-2 /YE	3270457	55	FTP-3/12S	3069952	615
FBS 3-8	3030297	104	FBS 50-6	3032224	396	FTMC 1,5-3 /BK	3270444	55	FTP-3/13S	3069964	615
FBS 3-8 BU	3032570	397	FBS 50-6 BU	3032211	397	FTMC 1,5-3 /BN	3270443	55	FTP-3/14S	3069953	615
FBS 3-8 CT	3033831	397	FBS-PV	3032185	398	FTMC 1,5-3 /BU	3270440	55	FTP-3/4S	3069950	615
FBS 3-8 GY	3032622	397	FBS-PV PT 2,5-4L	3012318	398	FTMC 1,5-3 /GN	3270442	55	FTP-3/5S	3069958	615
FBS 4-4	3030132	152	FBS-PV UT	3047358	398	FTMC 1,5-3 /GY	3270340	55	FTP-3/6S	3069959	615
FBS 4-4 BU	3030133	397	FBSC	3012325	396	FTMC 1,5-3 /OG	3270446	55	FTP-3/7S	3069960	615
FBS 4-4 GY	3030134	397	FBSR 2-5	3033702	68	FTMC 1,5-3 /PK	3270448	55	FTP-3/8S	3069961	615
FBS 4-5	3030187	68	FBSR 2-6	3033715	92	FTMC 1,5-3 /RD	3270441	55	FTP-3/9S	3069962	615
FBS 4-5 BU	3036893	397	FBSR 2-8	3033808	104	FTMC 1,5-3 /VT	3270445	55	FTPC 12+1	3069268	593
FBS 4-5 GY	3038985	397	FBSR 3-8	3001597	104	FTMC 1,5-3 /WH	3270341	55	FTPC 3+1	3069259	593
FBS 4-6	3030255	92	FBSR 5-8	3033809	104	FTMC 1,5-3 /YE	3270447	55	FTPC 4+1	3069260	593
FBS 4-6 BU	3036958	397	FBSR 10-5	3033710	68	FTMC 1,5/32-2	3270354	58	FTPC 5+1	3069261	593
FBS 4-6 GY	3032279	397	FBSR 10-6	3033716	92	FTMC 1,5/32-2 /BU	3270355	58	FTPC 6+1	3069262	593
FBS 4-8	3030307	104	FBSR 10-8	3001599	104	FTMC 1,5/32-2H /BU 19Z	3270357	62	FTPC 7+1	3069263	593
FBS 4-8 BU	3032583	397	FBSR 16-8	3033816	104	FTMC 1,5/32-2H 19Z	3270356	62	FTPC 8+1	3069264	593
FBS 4-8 CT	3033832	397	FBSR 3-5	3001591	68	FTMC 1,5/32-3	3270350	56	FTPC 3/10S	3069931	615
FBS 4-8 GY	3032635	397	FBSR 3-6	3001594	92	FTMC 1,5/32-3 /BU	3270352	56	FTPC-3/11S	3069940	615
FBS 5-10	3005948	114	FBSR 4-5	3001592	68	FTMC 1,5/32-3 /BU 19Z	3270353	60	FTPC-3/12S	3069933	615
FBS 5-4	3030145	152	FBSR 4-6	3001595	92	FTMC 1,5/32-3 19Z	3270351	60	FTPC-3/13S	3069941	615
FBS 5-4 BU	3030146	397	FBSR 4-8	3000585	104	FTMC 1,5/48-2	3270362	59	FTPC-3/14S	3069932	615
FBS 5-4 GY	3030147	397	FBSR 5-5	3001593	68	FTMC 1,5/48-2 /BU	3270363	59	FTPC-3/4S	3069930	615
FBS 5-5	3030190	68	FBSR 5-6	3001596	92	FTMC 1,5/48-3	3270358	57	FTPC-3/5S	3069935	615
FBS 5-5 BU	3036903	397	FBSRH 2-6	3033812	401	FTMC 1,5/48-3 /BU	3270360	57	FTPC-3/6S	3069936	615
FBS 5-5 GY	3038998	397	FBSRH 2-8	3033802	401	FTMC 1,5/48-3 /BU 19Z	3270361	61	FTPC-3/7S	3069937	615
FBS 5-6	3030349	92	FBSRH 3-8	3033803	401	FTMC 1,5/48-3 19Z	3270359	61	FTPC-3/8S	3069938	615
FBS 5-6 BU	3036961	397	FBSRH 4-8	3033804	401	FTMC 1,5/80-2	3270368	59	FTPC-3/9S	3069939	615
FBS 5-6 GY	3032266	397	FBST 500-PLC GY	2966838	46	FTMC 1,5/80-2 /BU	3270369	59	FTPR-2/10	3001688	602
FBS 5-8	3030310	104	FBST 500-PLC RD	2966786	46	FTMC 1,5/80-3	3270364	57	FTPR-2/11	3001689	602
FBS 5-8 BU	3032596	397	FBSW 2-5/110MM	3030171	399	FTMC 1,5/80-3 /BU	3270366	57	FTPR-2/12	3001690	602
FBS 5-8 GY	3032648	397	FBSW 2-5/250MM	3030172	399	FTMC 1,5/80-3 /BU 19Z	3270367	61	FTPR-2/13	3001691	602
FBS 6-8	3032470	396	FBSW 2-5/60MM	3030170	399	FTMC 1,5/80-3 19Z	3270365	61	FTPR-2/14	3001692	602
FBS 6-8 BU	3032677	397	FC 4-PCB/10	3208736	350	FTP 12+1	3069255	593	FTPR-2/15	3001693	602
FBS 6-8 GY	3032664	397	FC 4-PCB/8	3208694	350	FTP 3+1	3069222	593	FTPR-2/16	3001694	602
FBS 1,5/5-PV	3216263	398	FIP-3/1 SERVICE	3069921	604	FTP 4+1	3069223	593	FTPR-2/17	3001696	602
FBS 1/2/4/6-8	3032378	396	FIP-3/2 SERVICE	3069920	616	FTP 5+1	3069241	593	FTPR-2/18	3001697	602
FBS 10-3,5	3213056	36	FIP-3/3 SERVICE	3069312	616	FTP 6+1	3069239	593	FTPR-2/19	3001698	602
FBS 10-3,5 BU	3213125	397	FIP-3/4 SERVICE	3069313	616	FTP 7+1	3069243	593	FTPR-2/20	3001699	602
FBS 10-3,5 GY	3213196	397	FTMC 1,5 /1-2 -DF	3001984	66	FTP 8+1	3069242	593	FTPR-2/21	3001700	602
FBS 10-4	3030158	152	FTMC 1,5 /1-2-NS	3001965	66	FTP-2/1 SERVICE	3069469	604	FTPR-2/22	3001701	602
FBS 10-4 BU	3036851	397	FTMC 1,5 /1-3 -DF	3001975	66	FTP-2/10	3001712	602	FTPR-2/23	3001702	602
FBS 10-4 GY	3030160	397	FTMC 1,5 /1-3-NS	3001957	66	FTP-2/11	3001713	602	FTPR-2/24	3001703	602
FBS 10-5	3030213	68	FTMC 1,5 /2-2 -DF	3001985	66	FTP-2/12	3001714	602	FTPR-2/25	3001704	602
FBS 10-5 BU	3036916	397	FTMC 1,5 /2-2-NS	3001966	66	FTP-2/13	3001715	602	FTPR-2/4	3001681	602
FBS 10-5 GY	3039007	397	FTMC 1,5 /2-3 -DF	3001976	66	FTP-2/14	3001716	602	FTPR-2/5	3001683	602
FBS 10-6	3030271	92	FTMC 1,5 /2-3-NS	3001958	66	FTP-2/15	3001717	602	FTPR-2/6	3001684	602
FBS 10-6 BU	3032198	397	FTMC 1,5 /3-2 -DF	3001986	66	FTP-2/16	3001719	602	FTPR-2/7	3001685	602
FBS 10-6 GY	3032253	397	FTMC 1,5 /3-2-NS	3001968	66	FTP-2/17	3001720	602	FTPR-2/8	3001686	602
FBS 10-8	3030323	104	FTMC 1,5 /3-3 -DF	3001977	66	FTP-2/18	3001722	602	FTPR-2/9	3001687	602



Тип	Артикул	Стр.	Тип	Артикул	Стр.	Тип	Артикул	Стр.	Тип	Артикул	Стр.
FTPR-2/A14	3069487	609	FWP 8+1	3069297	592				MSB 2,5-M BU	3244070	169
FTPR-2/A7	3069484	609							MSB 2,5-NS 35	3244119	169
FTPR-2/B14	3069488	609							MSB 2,5-NS 35 BU	3244122	169
FTPR-2/B19	3069490	609							MSB 2,5-NS 35-PE	3244148	169
FTPR-2/B7	3069485	609									
FTPR-2/C14	3069489	609							MSB 2,5-PE	3244151	168
FTPR-2/C19	3069491	609							MSB 2,5-RZ	3244164	170
FTPR-2/D19	3069492	609	<b>G</b>						MSB 2,5-RZ BU	3244177	170
									MSBV 2,5	3249017	171
FTPR-2/E7	3069486	609	G 5/2	2716020	559	IS-K 4	1302338	421	MSBV 2,5 BU	3249020	171
FTPR-2/F19	3069493	609	G 5/2 B	2716305	559	IS-K 10	1303337	422	MSBV 2,5-M	3249062	172
FTPR-2/G19	3069494	609	G 5/3	2716033	559	ISH 1,5/0,2	3206131	152	MSBV 2,5-M BU	3249075	172
FTPR-2/H19	3069495	609	G 5/4	2716046	559	ISH 1,5/0,5	3031034	152	MSBV 2,5-NS 35	3249088	171
FTPR-2/I19	3069496	609	G 5/6	2716062	559	ISH 2,5/0,2	3002843	68			
FTPR-3/10S	3069955	615	G 5/12	2716127	559	ISH 2,5/0,5	3002856	68			
FTPR-3/11S	3069970	615	G 10/2	2716703	559	ISH 2,5/1,0	3002869	68			
FTPR-3/12S	3069956	615	G 10/3	2716716	559	ISH 4/0,5	3002885	92			
FTPR-3/13S	3069971	615	G 10/4	2716729	559	ISH 4/1,0	3002898	92	MSBV 2,5-NS 35 BU	3249091	171
FTPR-3/14S	3069957	615	G 10/5	2716732	559	ISSBI 10-6	0301505	421	MSDB 2,5	3244216	168
FTPR-3/4S	3069954	615	GBS 5-25X12	0810588	413	ISSBI 10-8	0301534	422	MSDB 2,5 BU	3244229	168
FTPR-3/5S	3069965	615	GBS 5-25X5	0829126	413	ISSBI 10-10	0301521	436	MSDB 2,5-F	3244232	170
FTPR-3/6S	3069966	615	GBS-ZB/26X6	0809298	413				MSDB 2,5-F BU	3244245	170
FTPR-3/7S	3069967	615	GE 10/2	3071049	560	<b>K</b>			MSDB 2,5-M	3244258	170
FTPR-3/8S	3069968	615	GE 10/2 BU	3071052	560	KB- 6	0201472	511	MSDB 2,5-M BU	3244261	170
FTPR-3/9S	3069969	615	GE 10/2-B	2701572	560	KB- 8	0202206	512	MSDB 2,5-NS 35	3244300	169
FTRV 4 /COL-COL	3001883	52	GE 10/2-B BU	2701573	560	KB- 15	0203205	436	MSDBV 2,5	3249143	171
FTRV 4 /COL-RD	3001760	52	GE 35/1	3071082	561	KBI- 10	0205203	513			
FTRV 4 /COL-WH	3001880	52	GE 35/1 BU	3071095	561	KLM 3	0811969	138	MSDBV 2,5 BU	3249156	171
FTRV 4 /RD	3270175	44	GE 35/2	3071065	561	KLM 3-L	0814788	543	MSDBV 2,5-M	3249198	172
FTRV 4 /RD-COL	3001881	52	GE 35/2 BU	3071078	561	KSS 3-6	0309523	570	MSDBV 2,5-M BU	3249208	172
FTRV 4 /WH	3270169	44	GE 35/2-B	2701569	561	KSS 4-8	0309549	570	MSDBV 2,5-NS 35	3249211	171
FTRV 4 /WH-COL	3001882	52	GS-GSK/S	0305116	481	KSS 4-10	0308540	516	MSDBV 2,5-NS 35 BU	3249224	171
FTRV 4 BU/RD	3270174	44	GTF 76/ 48	3121025	497	KSS 5	2303543	570	MSLKG 6	1410505	529
FTRV 4 BU/WH	3270173	44	GTF 76/230	3121012	497	KSS 6	0301547	570	MT 1,5	3100305	523
FTRV 4-FE /BKYE	3270185	45				KSS 8	0311540	109	MT 1,5 BU	3003363	523
FTRV 4-FE /YEBK	3270184	45				KSS 10	0310541	570	MT 1,5-PE	3100318	526
FTRV 4-PV /BK	3270178	45				KSSI 2-8	3000722	109	MT 1,5-QUATTRO	3001679	524
FTRV 4-PV BU/BK	3270181	45				KSSI 4-8	3000735	570	MT 1,5-QUATTRO BU	3025150	524
FTRV 8 /COL-COL	3001888	52							MT 1,5-QUATTRO-PE	3001695	527
FTRV 8 /COL-RDWH	3001852	52	<b>H</b>						MT 1,5-TWIN	3001682	524
									MT 1,5-TWIN BU	3025532	524
FTRV 8 /COL-WHRD	3001884	52	HC-RBO 10	3247970	543	<b>M</b>			MT 1,5-TWIN-PE	3001705	527
FTRV 8 /RDWH	3270193	48	HC-RBO 10 BU	3247972	543	MA 20X 8 BK	0814270	468	MTK	3101016	476
FTRV 8 /RDWH-COL	3001885	52	HC-RBO 10-FE	3247971	543	MBK 5/E-TG	1415089	470	MTK BU	3101197	476
FTRV 8 /MHRD	3270187	48	HC-RBO 12	3247983	543	MBK 6/E	0552024	528	MTK-P/P	3104013	476
						MBKKB 2,5	1414064	530	MTK-P/P BU	3104097	476
FTRV 8 /WHRD-COL	3001887	52	HC-RBO 12 BU	3247985	543	MBKKB 2,5 BU	1414077	530	MTKD-CU/CUNI	3100059	496
FTRV 8 BU/BU	3270190	48	HC-RBO 12-FE	3247984	543	MBKKB 2,5-2DIO/O-UL/O-UR	3003871	531	MTKD-E-CU/A-CU	3100091	496
FTRV 8 BU/RDWH	3270192	48	HC-RBO 16	3247996	543	MBKKB 2,5-BE	1414103	531	MTKD-FE/CUNI	3100046	496
FTRV 8 BU/WHRD	3270191	48	HC-RBO 16 BU	3247998	543	MBKKB 2,5-DIO/O-U	2800567	531	MTKD-NICR/CUNI	3100075	496
FTRV 8-FE /BKYE	3270204	49	HC-RBO 16-FE	3247997	543	MBKKB 2,5-DIO/U-O	2800570	531	MTKD-NICR/NI	3100062	496
FTRV 8-FE /YEBK	3270202	49	HC-RBO 8	3247967	542	MBKKB 2,5-PV	2800583	530	MTKD-NICRS/NI/NI	5043321	496
FTRV 8-PV /BK	3270194	49	HC-RBO 8 BU	3247969	542	MBKKB 2,5-PV BU	1414132	530	MTKD-P/P	3100020	477
FTRV 8-PV BU/BK	3270196	49	HC-RBO 8-FE	3247968	542	MP 1,5	3248150	43	MTKD-S-CU/E-CU	3100101	496
FTRVB 4-FI /BK	3270208	46	HV M10/1	3049408	553	MPI 1,5	3248490	43	MTTB 1,5	1414129	525
FTRVB 4-PV /BK	3270207	46	HV M10/1 M6/1-STL2	3071081	551	MPI 4X1,5	3248491	43	MTTB 1,5 BU	3000926	525
FTRVB 8-FI /BK	3270210	50	HV M10/1-AP	3049495	551	MPI 6X1,5	3248492	43	MUT 2,5	3248030	227
FTRVB 8-PV /BK	3270209	50	HV M10/1-VS 2	3049466	551	MPI 8X1,5	3248493	43	MUT 2,5 BU	3248031	227
FUSE 10,3X38 10A PV	3061334	465	HV M10/1-VS 3	3049479	551	MPS-IH BK	0201731	404	MUT 2,5-PE	3248032	227
FUSE 10,3X38 12A PV	3061347	465	HV M10/2	3049563	551	MPS-IH BU	0201689	404	MUT 4	3248035	241
FUSE 10,3X38 16A PV	3061350	465	HV M12/1	3049505	553	MPS-IH GN	0201702	404	MUT 4 BU	3248036	241
FUSE 10,3X38 20A PV	3061363	465	HV M12/1-TP	3049602	552	MPS-IH GY	0201728	404	MUT 4-PE	3248037	241
FUSE 10,3X38 25A PV	3061364	465	HV M12/1-VS 2	3049631	553	MPS-IH RD	0201676	36	MZFKK 1,5	3029813	155
FUSE 10,3X38 2A PV	3061295	465	HV M12/1-VS 3	3049644	553	MPS-IH WH	0201663	404	MZFKK 1,5-PV	3029826	155
FUSE 10,3X38 4A PV	3061305	465	HV M12/2-TP	3049709	551	MPS-IH YE	0201692	404	MZFKK 1,5	3005714	155
FUSE 10,3X38 6A PV	3061318	465	HV M5/1	3049107	552	MPS-MT	0201744	36			
FUSE 10,3X38 8A PV	3061321	465	HV M5/1-AP	3049806	552	MPS-MT 1-S4-B RD	1982800	134			
FUSE 10,3X85 10A PV	3062770	467	HV M5/1-VS 2	3049437	552	MPS-MT SN	3212251	138			
FUSE 10,3X85 12A PV	3062771	467	HV M5/1-VS 3	3049440	552	MPS-MT/4MM	3048577	404	<b>N</b>		
FUSE 10,3X85 16A PV	3062772	467	HV M6/1	3049204	552	MPT 1,5/S	3248100	43	NLS-CU 3/10 SN 1000MM	0402174	507
FUSE 10,3X85 20A PV	3062773	467	HV M6/1-AP	3049903	551	MPT 1,5/S-PE	3248110	43	NLS-CU 6/6 SN 1000MM	0402161	581
FUSE 10,3X85 25A PV	3062774	467	HV M6/1-VS 2	3049262	551	MPT 1,5/S/1P	3248115	280			
FUSE 10,3X85 2A PV	3062766	467	HV M6/1-VS 3	3049275	551	MPT 1,5/S/1P BU	3248116	280			
FUSE 10,3X85 4A PV	3062767	467	HV M6/2	3049547	551	MPT 1,5/S/1P-PE	3248117	280			
FUSE 10,3X85 6A PV	3062768	467	HV M8/1	3049301	553	MPT 2,5	3248125	91			
FUSE 10,3X85 8A PV	3062769	467	HV M8/1 M6/1-STL	3071094	551	MPT 2,5 BU	3248126	91			
FWP 12+1	3069307	592	HV M8/1-AP	3049398	551	MPT 2,5-PE	3248130	91			
FWP 3+1	3069270	592	HV M8/1-VS 2	3049369	551	MSB 2,5	3244012	168	<b>O</b>		
FWP 4+1	3069271	592	HV M8/1-VS 3	3049372	551	MSB 2,5 BU	3244025	168	OTTA 2,5	0790530	533
FWP 5+1	3069272	592	HV M8/2	3049550	551	MSB 2,5-F	3244041	169	OTTA 2,5-P/P	0790543	533
FWP 6+1	3069284	592				MSB 2,5-F BU	3244054	169	OTTA 2,5-PE	0790556	533
FWP 7+1	3069298	592				MSB 2,5-M	3244067	169	OTTA 6	0790433	534

Тип	Артикул	Стр.	Тип	Артикул	Стр.	Тип	Артикул	Стр.	Тип	Артикул	Стр.
ОТТА 6-Р/Р	0790404	534	PH 1,5/S/5	3212772	366	PP-H 1,5/S/6	3212552	284	PPC 1,5/S/ 4	3213409	282
ОТТА 6-РЕ	0790527	535	PH 1,5/S/6	3212785	366	PP-H 1,5/S/7	3212565	284	PPC 1,5/S/ 5	3213412	282
ОТТА 6-Т	0790446	536	PH 1,5/S/7	3212798	366	PP-H 1,5/S/8	3212578	284	PPC 1,5/S/ 6	3213425	282
ОТТА 6-Т-Р/Р	0790462	537	PH 1,5/S/8	3212808	366	PP-H 1,5/S/9	3212581	284	PPC 1,5/S/ 7	3213438	282
ОТТА 25-М5	0790488	535	PH 1,5/S/9	3212811	366	PP-H 2,5/ 1	3209866	294	PPC 1,5/S/ 8	3213441	282
ОТТА 25-М6	0790491	535	PH 2,5/ 2	3209691	367	PP-H 2,5/ 1 BU	3210017	294	PPC 1,5/S/ 9	3213454	282
ОТТА 6-Т/SB-Р/Р	3001269	537	PH 2,5/ 3	3209701	367	PP-H 2,5/ 1 GNYE	3210020	294	PPC 1,5/S/1-L	3213357	282
			PH 2,5/ 4	3209714	367	PP-H 2,5/ 2	3209879	294	PPC 1,5/S/1-L BU	3213360	282
			PH 2,5/ 5	3209727	367	PP-H 2,5/ 3	3209882	294	PPC 1,5/S/1-L GNYE	3213373	282
			PH 2,5/ 6	3209730	367	PP-H 2,5/ 4	3209895	294	PPC 1,5/S/10	3213467	282
			PH 2,5/ 7	3209743	367	PP-H 2,5/ 5	3209905	294	PPC 1,5/S/11	3213470	282
			PH 2,5/ 8	3209756	367	PP-H 2,5/ 6	3209918	294	PPC 1,5/S/12	3213483	282
<b>Р</b>											
P-CO	3036796	410	PH 2,5/ 9	3209507	367	PP-H 2,5/ 7	3209921	294	PPC 1,5/S/13	3213496	282
P-CO 1N4007/L-R	3032460	410	PH 2,5/10	3209769	367	PP-H 2,5/ 8	3209934	294	PPC 1,5/S/14	3213506	282
P-CO 1N4007/R-L	3032457	410	PH 2,5/11	3209772	367	PP-H 2,5/ 9	3209947	294	PPC 1,5/S/15	3213519	282
P-CO XL	3036797	411	PH 2,5/12	3209785	367	PP-H 2,5/1-L	3210062	295	PPC 2,5-NS/1-L	3000652	292
P-CO XL SKN	3036798	411	PH 2,5/13	3209798	367	PP-H 2,5/1-L BU	3210075	295	PPC 2,5/1-L	3000653	291
P-CO XL-UT	3036799	411	PH 2,5/14	3209808	367	PP-H 2,5/1-L GNYE	3210088	295	PPC 2,5/1-L BU	3000654	291
P-DI	3036783	409	PH 2,5/15	3209811	367	PP-H 2,5/1-M	3210091	295	PPC 2,5/1-L GNYE	3000655	291
P-FIX	3038956	410	PH 4/10	3000743	367	PP-H 2,5/1-M BU	3210101	295	PPC 2,5/10	3000664	291
P-FU 5X20	3036806	408	PH 4/2	3000734	367	PP-H 2,5/1-M GNYE	3210114	295	PPC 2,5/11	3000665	291
P-FU 5X20 LA 250	3036835	408	PH 4/3	3000736	367	PP-H 2,5/1-R	3210127	295	PPC 2,5/12	3000666	291
P-FU 5X20 LA 250-EX	3036836	233	PH 4/4	3000737	367	PP-H 2,5/1-R BU	3210130	295	PPC 2,5/13	3000667	291
P-FU 5X20 LED 24	3036819	408	PH 4/5	3000738	367	PP-H 2,5/1-R GNYE	3210143	295	PPC 2,5/14	3000668	291
P-FU 5X20 LED 24-5	3209248	408	PH 4/6	3000739	367	PP-H 2,5/10	3209950	294	PPC 2,5/15	3000669	291
P-FU 5X20 LED 24-EX	3036821	233	PH 4/7	3000740	367	PP-H 2,5/11	3209963	294	PPC 2,5/2	3000656	291
P-FU 5X20 LED 250-5	3209264	408	PH 4/8	3000741	367	PP-H 2,5/12	3209976	294	PPC 2,5/3	3000657	291
P-FU 5X20 LED 60	3036822	408	PH 4/9	3000742	367	PP-H 2,5/13	3209989	294	PPC 2,5/4	3000658	291
P-FU 5X20 LED 60-5	3209251	408	PH 6/2	3000680	367	PP-H 2,5/14	3209992	294	PPC 2,5/5	3000659	291
P-FU 5X20 LED 60-EX	3036823	233	PH 6/3	3000681	367	PP-H 2,5/15	3210004	294	PPC 2,5/6	3000660	291
P-FU 5X20-5	3209235	408	PH 6/4	3000682	367	PP-H 4/ 1	3212010	301	PPC 2,5/7	3000661	291
P-FU 5X20-EX	3036807	233	PH 6/5	3000683	367	PP-H 4/ 1 BU	3212077	301	PPC 2,5/8	3000662	291
P-FU 6,3X32	3046498	408	PH 6/6	3000684	367	PP-H 4/ 1 GNYE	3212088	301	PPC 2,5/9	3000663	291
P-FU 6,3X32 LA 250	3046524	408	PH 6/7	3000685	367	PP-H 4/ 1-L	3211948	301	PPC 6-NS/1-L	3000689	306
P-FU 6,3X32 LA 250-EX	3046525	244	PP 2,5/ 1	3211280	296	PP-H 4/ 1-L BU	3211951	301	PPC 6/1-L	3000690	306
P-FU 6,3X32 LED 24	3046508	408	PP 2,5/ 1-L	3211271	297	PP-H 4/ 1-L GNYE	3211958	301	PPC 6/1-L BU	3000691	306
P-FU 6,3X32 LED 24-EX	3046509	244	PP 2,5/ 1-L BU	3211272	297	PP-H 4/ 1-M	3211965	301	PPC 6/1-L GNYE	3000692	306
P-FU 6,3X32 LED 60	3046511	408	PP 2,5/ 1-L GNYE	3211273	297	PP-H 4/ 1-M BU	3211964	301	PPC 6/10	3000702	306
P-FU 6,3X32 LED 60-EX	3046512	244	PP 2,5/ 1-M	3211274	297	PP-H 4/ 1-M GNYE	3211971	301	PPC 6/2	3000693	306
P-FU 6,3X32-EX	3046499	244	PP 2,5/ 1-M BU	3211275	297	PP-H 4/ 1-R	3211977	301	PPC 6/3	3000694	306
PAI-4	3030925	406	PP 2,5/ 1-M GNYE	3211276	297	PP-H 4/ 1-R BU	3211980	301	PPC 6/4	3000695	306
PAI-4-FIX BK	3032774	108	PP 2,5/ 1-R	3211277	297	PP-H 4/ 1-R GNYE	3211987	301	PPC 6/5	3000697	306
PAI-4-FIX BN	3032787	108	PP 2,5/ 1-R BU	3211278	297	PP-H 4/ 2	3212016	301	PPC 6/6	3000698	306
PAI-4-FIX BU	3032729	108	PP 2,5/ 1-R GNYE	3211279	297	PP-H 4/ 3	3212022	301	PPC 6/7	3000699	306
PAI-4-FIX GN	3032758	108	PP 2,5/ 2	3211281	296	PP-H 4/ 4	3212029	301	PPC 6/8	3000700	306
PAI-4-FIX GY	3032790	108	PP 2,5/ 3	3211282	296	PP-H 4/ 5	3212035	301	PPC 6/9	3000701	306
PAI-4-FIX OG	3034455	108	PP 2,5/ 4	3211283	296	PP-H 4/ 6	3212041	301	PPCT 6/2	3212304	304
PAI-4-FIX RD	3032732	108	PP 2,5/ 5	3211284	296	PP-H 4/ 7	3212048	301	PPCT 6/3	3212305	304
PAI-4-FIX VT	3032761	108	PP 2,5/ 6	3211285	296	PP-H 4/ 8	3212054	301	PR	3040559	363
PAI-4-FIX WH	3032797	108	PP 2,5/ 7	3211286	296	PP-H 4/ 9	3212061	301	PR 1,5/S	3212882	363
PAI-4-FIX YE	3032745	108	PP 2,5/ 8	3211287	296	PP-H 4/10	3212067	301	PR 1,5/S/2	3212895	363
PAI-4-FIX-5/6 BK	3035980	99	PP 2,5/ 9	3211288	296	PP-H 4/11	3212074	301	PR/2	3040630	363
PAI-4-FIX-5/6 BN	3035981	99	PP 2,5/10	3211289	296	PP-H 4/12	3212080	301	PRT/2	3040631	363
PAI-4-FIX-5/6 BU	3035975	99	PP 2,5/11	3211290	296	PP-H 4/13	3212087	301	PRV/2	3041862	363
PAI-4-FIX-5/6 GN	3035978	99	PP 2,5/12	3211291	296	PP-H 4/14	3212093	301	PRZ	3040614	363
PAI-4-FIX-5/6 GY	3035982	99	PP 2,5/13	3211292	296	PP-H 4/15	3212100	301	PRZ 1,5/S	3212905	363
PAI-4-FIX-5/6 OG	3035974	99	PP 2,5/14	3211293	296	PP-H 6/ 1	3061541	308	PS 6-CT-SD	3246857	491
PAI-4-FIX-5/6 RD	3035976	99	PP 2,5/15	3211294	296	PP-H 6/ 1 BU	3061554	308	PS 6-DI-SD	3246856	491
PAI-4-FIX-5/6 VT	3035979	99	PP-H 1,5/S/1	3212484	284	PP-H 6/ 1 GNYE	3061567	308	PS 6-VT-SD	3246858	491
PAI-4-FIX-5/6 WH	3035983	99	PP-H 1,5/S/1 BU	3212497	284	PP-H 6/ 1-L	3061664	308	PS-3,5	3031010	36
PAI-4-FIX-5/6 YE	3035977	99	PP-H 1,5/S/1 GNYE	3212507	284	PP-H 6/ 1-L BU	3061677	308	PS-3,5/E	3031012	405
PAI-4-N GY	3032871	68	PP-H 1,5/S/1-L	3212659	285	PP-H 6/ 1-L GNYE	3061680	308	PS-4	3030970	152
PAI-ST 35/1000MM	3029994	124	PP-H 1,5/S/1-L BU	3212662	285	PP-H 6/ 1-M	3061693	308	PS-4/E	3036709	405
PAIS-4-FIX BK	3032792	407	PP-H 1,5/S/1-L GNYE	3212675	285	PP-H 6/ 1-M BU	3061703	308	PS-5	3030983	68
PAIS-4-FIX GY	3032791	407	PP-H 1,5/S/1-M	3212688	285	PP-H 6/ 1-M GNYE	3061716	308	PS-5/2,3MM RD	3038723	404
PAIS-4-FIX RD	3032793	407	PP-H 1,5/S/1-M BU	3212691	285	PP-H 6/ 1-R	3061729	308	PS-6	3030996	92
PC	3040588	278	PP-H 1,5/S/1-M GNYE	3212701	285	PP-H 6/ 1-R BU	3061732	308	PS-6/2,3MM RD	3038736	404
PC-CT 6/2	3212308	305	PP-H 1,5/S/1-R	3212714	285	PP-H 6/ 1-R GNYE	3061745	308	PS-7,5/2,3MM RD	3038749	569
PC-FTP-TRI	3069898	605	PP-H 1,5/S/1-R BU	3212727	285	PP-H 6/ 2	3061570	308	PS-8	3031005	104
PC-UTWE-TRI	3069897	605	PP-H 1,5/S/1-R GNYE	3212730	285	PP-H 6/ 3	3061583	308	PS-8/2,3MM RD	3048564	404
PDZ/2	3040562	362	PP-H 1,5/S/10	3212594	284	PP-H 6/ 4	3061596	308	PS-UK 2,5 B/E	3001132	404
PDZ/4	3040575	362	PP-H 1,5/S/11	3212604	284	PP-H 6/ 5	3061606	308	PS-UK 2,5 B/Z-5	3001226	404
PH 1,5/S/10	3212824	366	PP-H 1,5/S/12	3212617	284	PP-H 6/ 6	3061619	308	PS-UK 2,5 B/Z-6	3001239	404
PH 1,5/S/11	3212837	366	PP-H 1,5/S/13	3212620	284	PP-H 6/ 7	3061622	308	PS-UKK 3	3000638	405
PH 1,5/S/12	3212840	366	PP-H 1,5/S/14	3212633	284	PP-H 6/ 8	3061635	308	PS-UKK 5	3000625	405
PH 1,5/S/13	3212853	366	PP-H 1,5/S/15	3212646	284	PP-H 6/ 9	3061648	308	PS-UKK/E	3000641	405
PH 1,5/S/14	3212866	366	PP-H 1,5/S/2	3212510	284	PP-H 6/10	3061651	308	PSB 3/10/4	0601292	568
PH 1,5/S/15	3212879	366	PP-H 1,5/S/3	3212523	284	PPC 1,5/S-NS/1-L	3213700	283	PSB 4/7/6	0303299	568
PH 1,5/S/3	3212756	366	PP-H 1,5/S/4	3212536	284	PPC 1,5/S/ 2	3213386	282	PSB 6/5/6	0205290	568
PH 1,5/S/4	3212769	366	PP-H 1,5/S/5	3212549	284	PPC 1,5/S/ 3	3213399	282	PSBJ 3,5/18/6 BK	0311	

Тип	Артикул	Стр.	Тип	Артикул	Стр.	Тип	Артикул	Стр.	Тип	Артикул	Стр.
PSBJ 3,5/18/6 BU	0311333	564	PT 1,5/S-QUATTRO-MT	3210321	40	PT 2,5-TWIN	3209549	69	PT 4-WE/7	3044912	621
PSBJ 3,5/18/6 FARBLOS	0311391	564	PT 1,5/S-QUATTRO-MT BU	3210322	40	PT 2,5-TWIN BU	3209552	69	PT 4-WE/8	3044913	621
PSBJ 3,5/18/6 GN	0311359	564	PT 1,5/S-QUATTRO-MTD	3210328	40	PT 2,5-TWIN-DIO/L-R	3210240	79	PT 4-WE/9	3044914	621
PSBJ 3,5/18/6 GY	0311375	564	PT 1,5/S-QUATTRO-MTD BU	3210329	40	PT 2,5-TWIN-DIO/R-L	3210253	79	PT 4/1P	3211937	299
PSBJ 3,5/18/6 RD	0311320	564	PT 1,5/S-QUATTRO-PE	3208333	37	PT 2,5-TWIN-MT	3210169	77	PT 4/1P BU	3212007	299
PSBJ 3,5/18/6 VT	0311362	564	PT 1,5/S-QUATTRO-U	3208359	37	PT 2,5-TWIN-MT BU	3211663	77	PT 4/1P-PE	3211942	299
PSBJ 3,5/18/6 WH	0311317	564	PT 1,5/S-QUATTRO/2P	3210230	279	PT 2,5-TWIN-MTB	3210170	77	PT 6	3211813	105
PSBJ 3,5/18/6 YE	0311346	564	PT 1,5/S-QUATTRO/2P BU	3212400	279	PT 2,5-TWIN-MTB BU	3210177	77	PT 6 BU	3211819	105
PSBJ 3/13/4	0201304	564	PT 1,5/S-QUATTRO/2P-PE	3212413	279	PT 2,5-TWIN-PE	3209565	69	PT 6-FSI/C	3212166	106
PSBJ 3/50/6 GY	3048098	565	PT 1,5/S-TWIN	3208155	37	PT 2,5-TWIN-TG	3210198	73	PT 6-FSI/C-LED 12	3212169	106
PSBJ 3/52/6 GY	3048085	565	PT 1,5/S-TWIN BU	3208168	37	PT 2,5-TWIN-TGB	3210193	73	PT 6-FSI/C-LED 24	3212172	106
PSBJ 4/15/6 BK	0303406	564	PT 1,5/S-TWIN-MT	3210311	40	PT 2,5-TWIN/1P	3209633	287	PT 6-FSI/C-LED 48	3212175	106
PSBJ 4/15/6 BU	0303354	564	PT 1,5/S-TWIN-MT BU	3210312	40	PT 2,5-TWIN/1P BU	3209646	287	PT 6-HESI (6,3X32)	3211870	106
PSBJ 4/15/6 FARBLOS	0303419	564	PT 1,5/S-TWIN-MTD	3210317	40	PT 2,5-TWIN/1P-PE	3209659	287	PT 6-HESI/LED 24 (6,3X32)	3211874	106
PSBJ 4/15/6 GN	0303370	564	PT 1,5/S-TWIN-MTD BU	3210319	40	PT 2,5/1P	3210033	287	PT 6-HESI/LED 250 (6,3X32)	3212133	106
PSBJ 4/15/6 GY	0303396	564	PT 1,5/S-TWIN-PE	3208171	37	PT 2,5/1P BU	3210046	287	PT 6-HESI/LED 260 (6,3X32)	3211868	106
PSBJ 4/15/6 RD	0303325	564	PT 1,5/S-TWIN/1P	3212358	279	PT 2,5/1P-PE	3210059	287	PT 6-MT	3212160	107
PSBJ 4/15/6 VT	0303383	564	PT 1,5/S-TWIN/1P BU	3212361	279	PT 2,5/S-QUATTRO	3211019	69	PT 6-PE	3211822	105
PSBJ 4/15/6 WH	0303312	564	PT 1,5/S-TWIN/1P-PE	3212374	279	PT 2,5/S-QUATTRO BU	3211022	69	PT 6-QUATTRO	3212934	105
PSBJ 4/15/6 YE	0303367	564	PT 1,5/S/1P	3208582	279	PT 2,5/S-QUATTRO-PE	3211025	69	PT 6-QUATTRO BU	3212947	105
PSBJ 4/41/8 GY	3206186	565	PT 1,5/S/1P BU	3208595	279	PT 4	3211757	93	PT 6-QUATTRO-PE	3212950	105
PSBJ 4/51/8 GY	3206173	565	PT 1,5/S/1P-PE	3212332	279	PT 4 BU	3211760	93	PT 6-QUATTRO/2P	3061826	303
PSBJ 6-T BK	3070318	567	PT 1,5/S/2P	3213784	280	PT 4-FSI/F	3208943	96	PT 6-QUATTRO/2P BU	3061839	303
PSBJ 6-T BN	3070317	567	PT 1,5/S/2P BU	3213797	280	PT 4-FSI/F-LED 12	3208951	96	PT 6-QUATTRO/2P-PE	3061842	303
PSBJ 6-T BU	3070329	567	PT 1,5/S/2P-PE	3213810	280	PT 4-FSI/F-LED 24	3208964	96	PT 6-TG	3212163	107
PSBJ 6-T GN	3070327	567	PT 10	3212120	115	PT 4-HESI (5X20)	3211861	95	PT 6-TWIN	3211929	105
PSBJ 6-T GY	3070316	567	PT 10 BU	3212123	115	PT 4-HESILA 250 (5X20)	3211907	95	PT 6-TWIN BU	3211485	105
PSBJ 6-T OG	3070320	109	PT 10,3-HESI 1000V	3062142	115	PT 4-HESI/LED 24 (5X20)	3211903	95	PT 6-TWIN-PE	3211498	105
PSBJ 6-T RD	3070319	567	PT 10,3-HESI/LED 1000V	3062143	115	PT 4-HESI/LED 60 (5X20)	3207908	95	PT 6/1P	3061758	303
PSBJ 6-T VT	3070328	567	PT 10-PE	3212131	115	PT 4-L	3002616	94	PT 6/1P BU	3061761	303
PSBJ 6-T WH	3070324	567	PT 10-TWIN	3208746	115	PT 4-L/HESI (5X20)	3002608	96	PT 6/1P-PE	3061774	303
PSBJ 6-T YE	3070326	567	PT 10-TWIN BU	3208747	115	PT 4-L/HESI/LED 24 (5X20)	3002609	96	PTB 2,5-PE/L/L	3210547	90
PSBJ-GSK/S BK	0305381	481	PT 10-TWIN-PE	3208745	115	PT 4-L/HESI/LED 250 (5X20)	3002612	96	PTB 2,5-PE/L/MT	3210549	89
PSBJ-GSK/S BU	0305336	481	PT 16 N	3212138	117	PT 4-L/HESI/LED 60 (5X20)	3002611	96	PTB 2,5-PE/L/NTG	3210545	89
PSBJ-GSK/S FARBLOS	0305394	481	PT 16 N BU	3212142	117	PT 4-L/L	3002615	94	PTB 2,5-PE/L/UTG	3210539	89
PSBJ-GSK/S GN	0305352	481	PT 16 N-PE	3212147	117	PT 4-MT	3211933	97	PTB 2,5-MT	3270079	76
PSBJ-GSK/S GY	0305378	481	PT 16-TWIN N	3208760	117	PT 4-MT BU	3211934	97	PTC 2,5-MTD	3270106	72
PSBJ-GSK/S RD	0305323	481	PT 16-TWIN N BU	3208773	117	PT 4-PE	3211766	93	PTC 2,5-MTD BU	3270109	72
PSBJ-GSK/S VT	0305365	481	PT 16-TWIN N-PE	3208786	117	PT 4-PE/3L	3210442	94	PTC 2,5-QUATTRO-MT	3270085	78
PSBJ-GSK/S WH	0305310	481	PT 2,5	3209510	69	PT 4-PE/L/HESI (5X20)	3002602	96	PTC 2,5-QUATTRO-TG	3270094	74
PSBJ-GSK/S YE	0305349	481	PT 2,5 BU	3209523	69	PT 4-PE/L/HESI/LED 24 (5X20)	3002603	96	PTC 2,5-TG	3270088	72
PSBJ-GSK/S-N BU	3032894	566	PT 2,5-3L	3210499	71	PT 4-PE/L/HESI/LED 250 (5X20)	3002605	96	PTC 2,5-TWIN-MT	3270082	76
PSBJ-GSK/S-N GN	3032892	566	PT 2,5-3L BU	3210509	71	PT 4-PE/L/HESI/LED 60 (5X20)	3002604	96	PTC 2,5-TWIN-MTD	3270110	73
PSBJ-GSK/S-N OG	3032890	566	PT 2,5-3PE	3210525	71	PT 4-PE/L/L	3002613	94	PTC 2,5-TWIN-MTD BU	3270111	73
PSBJ-GSK/S-N VT	3032893	566	PT 2,5-3PV	3210512	71	PT 4-PE/L/MT	3002617	98	PTC 2,5-TWIN-TG	3270091	73
PSBJ-GSK/S-N YE	3032891	566	PT 2,5-4L/1P	3012300	290	PT 4-PE/L/N	3002614	94	PTC 4-HESI (5X20)	3270200	95
PSBJ-URTK 6 BK	3026447	565	PT 2,5-4L/1P-F	3012326	290	PT 4-PE/L/UTG	3002618	98	PTC 4-HESILA 250 (5X20)	3270197	95
PSBJ-URTK 6 BN	3026971	565	PT 2,5-4L/1P-FS	3012302	290	PT 4-QUATTRO	3211797	93	PTC 4-HESI/LED 24 (5X20)	3270203	95
PSBJ-URTK 6 BU	3026434	565	PT 2,5-4L/2P	3012310	290	PT 4-QUATTRO BU	3211802	93	PTC 4-HESI/LED 60 (5X20)	3270205	95
PSBJ-URTK 6 FARBLOS	3026450	565	PT 2,5-4L/2P-FS	3012312	290	PT 4-QUATTRO-DIO 1N 5408/L-R	3211919	98	PTFIX 1,5-DF	3003116	134
PSBJ-URTK 6 GN	3026418	565	PT 2,5-DIO/L-R	3210224	79	PT 4-QUATTRO-DIO 1N 5408/R-L	3211921	98	PTFIX 12X1,5 BK	3002782	135
PSBJ-URTK 6 GY	3026612	565	PT 2,5-DIO/R-L	3210237	79	PT 4-QUATTRO-PE	3211809	93	PTFIX 12X1,5 BN	3002776	135
PSBJ-URTK 6 RD	3026719	565	PT 2,5-HEXA/3P	3040044	287	PT 4-QUATTRO/2P	3211991	299	PTFIX 12X1,5 BU	3002763	135
PSBJ-URTK 6 VT	3026421	565	PT 2,5-HEXA/3P BU	3040048	287	PT 4-QUATTRO/2P BU	3212000	299	PTFIX 12X1,5 GN	3002772	135
PSBJ-URTK 6 WH	3026448	565	PT 2,5-HEXA/3P-PE	3040052	287	PT 4-QUATTRO/2P-PE	3211999	299	PTFIX 12X1,5 GY	3002758	135
PSBJ-URTK 6 YE	3026405	565	PT 2,5-MT	3210156	76	PT 4-TG	3211922	97	PTFIX 12X1,5 OG	3002793	135
PSBJ-URTK/S BK	0311728	565	PT 2,5-MT BU	3211650	76	PT 4-TWIN	3211771	93	PTFIX 12X1,5 PK	3002789	135
PSBJ-URTK/S BU	0311757	565	PT 2,5-MTB	3210157	76	PT 4-TWIN BU	3211775	93	PTFIX 12X1,5 RD	3002766	135
PSBJ-URTK/S GN	0311760	565	PT 2,5-MTB BU	3210163	76	PT 4-TWIN-PE	3211780	93	PTFIX 12X1,5 VT	3002785	135
PSBJ-URTK/S RD	0311744	565	PT 2,5-PE	3209536	69	PT 4-TWIN/1P	3212200	299	PTFIX 12X1,5 WH	3002779	135
PSBJ-URTK/S VT	0311773	565	PT 2,5-PE/3L	3210542	71	PT 4-TWIN/1P BU	3212201	299	PTFIX 12X1,5 YE	3002769	135
PSBJ-URTK/S YE	0311731	565	PT 2,5-PE/3L/2P	3012316	290	PT 2,5-TWIN/1P-PE	3212202	299	PTFIX 12X1,5-FE	3002796	135
PSH 3-6	3040591	364	PT 2,5-PE/L/L	3210541	71	PT 4-WE	3044900	621	PTFIX 12X1,5-G BK	3002894	136
PSH 3-6 500MM	3061525	364	PT 2,5-PE/L/N	3210538	71	PT 4-WE/1	3044906	621	PTFIX 12X1,5-G BN	3002888	136
PSH 5-10	3040601	364	PT 2,5-QUATTRO	3209578	69	PT 4-WE/10	3044915	621	PTFIX 12X1,5-G BU	3002865	136
PT 1,5/S	3208100	37	PT 2,5-QUATTRO BU	3209581	69	PT 4-WE/11	3044916	621	PTFIX 12X1,5-G GN	3002884	136
PT 1,5/S BU	3208126	37	PT 2,5-QUATTRO-DIO/L-R	3210266	79	PT 4-WE/12	3044917	621	PTFIX 12X1,5-G GY	3002799	136
PT 1,5/S-3L	3213713	38	PT 2,5-QUATTRO-DIO/R-L	3210279	79	PT 4-WE/13	3044918	621	PTFIX 12X1,5-G OG	3002904	136
PT 1,5/S-3L BU	3213726	38	PT 2,5-QUATTRO-MT	3210172	77	PT 4-WE/14	3044919	621	PTFIX 12X1,5-G PK	3002901	136
PT 1,5/S-3PE	3213739	38	PT 2,5-QUATTRO-MT BU	3211676	77	PT 4-WE/15	3044920	621	PTFIX 12X1,5-G RD	3002878	136
PT 1,5/S-3PV	3213742	38	PT 2,5-QUATTRO-MTB	3210184	77	PT 4-WE/16	3044921	621	PTFIX 12X1,5-G VT	3002897	136
PT 1,5/S-MT	3210301	40	PT 2,5-QUATTRO-MTB BU	3210191	77	PT 4-WE/17	3044922	621	PTFIX 12X1,5-G WH	3002891	136
PT 1,5/S-MT BU	3210302	40	PT 2,5-QUATTRO-PE	3209594	69	PT 4-WE/18	3044923	621	PTFIX 12X1,5-G YE	3002881	136
PT 1,5/S-MTD	3210308	40	PT 2,5-QUATTRO-TG	3210208	74	PT 4-WE/19	3044924	621	PTFIX 12X1,5-G-FE	3002907	136
PT 1,5/S-MTD BU	3210309	40	PT 2,5-QUATTRO-TGB	3210194	74	PT 4-WE/2	3044907	621	PTFIX 12X1,5-NS15A BK	3002968	137
PT 1,5/S-PE	3208139	37	PT 2,5-QUATTRO/2P	3209662	287	PT 4-WE/20	3044925	621	PTFIX 12X1,5-NS15A BN	3002971	137
PT 1,5/S-PE/L/L	3213768	38	PT 2,5-QUATTRO/2P BU	3209675	287	PT 4-WE/3	3044908	621	PTFIX 12X1,5-NS15A BU	3002922	137
PT 1,5/S-PE/L/N	3213755	38	PT 2,5-QUATTRO/2P-PE	3209688	287	PT 4-WE/4	3044909	621	PTFIX 12X1,5-NS15A GN	3002964	137
PT 1,5/S-QUATTRO	3208197										



Тип	Артикул	Стр.	Тип	Артикул	Стр.	Тип	Артикул	Стр.	Тип	Артикул	Стр.
PTFIX 12X1,5-NS15A PK	3002977	137	PTFIX 18X1,5-G VT	3002899	136	PTFIX 6/12X2,5-FE	3273372	143	PTFIX 6/18X2,5-NS35 GN	3273118	145
PTFIX 12X1,5-NS15A RD	3002931	137	PTFIX 18X1,5-G WH	3002892	136	PTFIX 6/12X2,5-FE-G	3273502	144	PTFIX 6/18X2,5-NS35 GY	3273110	145
PTFIX 12X1,5-NS15A VT	3002974	137	PTFIX 18X1,5-G YE	3002882	136	PTFIX 6/12X2,5-G BK	3273496	144	PTFIX 6/18X2,5-NS35 OG	3273128	145
PTFIX 12X1,5-NS15A WH	3002941	137	PTFIX 18X1,5-G FE	3002909	136	PTFIX 6/12X2,5-G BN	3273492	144	PTFIX 6/18X2,5-NS35 RD	3273114	145
PTFIX 12X1,5-NS15A YE	3002958	137	PTFIX 18X1,5-NS15A BK	3002969	137	PTFIX 6/12X2,5-G BU	3273484	144	PTFIX 6/18X2,5-NS35 VT	3273126	145
PTFIX 12X1,5-NS15A-FE	3002981	137	PTFIX 18X1,5-NS15A BN	3002972	137	PTFIX 6/12X2,5-G GN	3273490	144	PTFIX 6/18X2,5-NS35 WH	3273122	145
PTFIX 12X2,5 BK	3273300	139	PTFIX 18X1,5-NS15A BU	3002926	137	PTFIX 6/12X2,5-G GY	3273482	144	PTFIX 6/18X2,5-NS35 YE	3273116	145
PTFIX 12X2,5 BN	3273296	139	PTFIX 18X1,5-NS15A GN	3002965	137	PTFIX 6/12X2,5-G OG	3273500	144	PTFIX 6/18X2,5-NS35 FE	3273130	145
PTFIX 12X2,5 BU	3273288	139	PTFIX 18X1,5-NS15A GY	3002917	137	PTFIX 6/12X2,5-G RD	3273486	144	PTFIX 6/18X2,5-NS35A BK	3273256	145
PTFIX 12X2,5 GN	3273294	139	PTFIX 18X1,5-NS15A OG	3002952	137	PTFIX 6/12X2,5-G VT	3273498	144	PTFIX 6/18X2,5-NS35A BN	3273252	145
PTFIX 12X2,5 GY	3273286	139	PTFIX 18X1,5-NS15A PK	3002978	137	PTFIX 6/12X2,5-G WH	3273494	144	PTFIX 6/18X2,5-NS35A BU	3273244	145
PTFIX 12X2,5 OG	3273304	139	PTFIX 18X1,5-NS15A RD	3002934	137	PTFIX 6/12X2,5-G YE	3273488	144	PTFIX 6/18X2,5-NS35A GN	3273250	145
PTFIX 12X2,5 RD	3273290	139	PTFIX 18X1,5-NS15A VT	3002975	137	PTFIX 6/12X2,5-NS15A BK	3274202	145	PTFIX 6/18X2,5-NS35A GY	3273242	145
PTFIX 12X2,5 VT	3273302	139	PTFIX 18X1,5-NS15A WH	3002944	137	PTFIX 6/12X2,5-NS15A BN	3274198	145	PTFIX 6/18X2,5-NS35A OG	3273260	145
PTFIX 12X2,5 WH	3273298	139	PTFIX 18X1,5-NS15A YE	3002961	137	PTFIX 6/12X2,5-NS15A BU	3274190	145	PTFIX 6/18X2,5-NS35A RD	3273246	145
PTFIX 12X2,5 YE	3273292	139	PTFIX 18X1,5-NS15A-FE	3002983	137	PTFIX 6/12X2,5-NS15A GN	3274196	145	PTFIX 6/18X2,5-NS35A VT	3273258	145
PTFIX 12X2,5-FE	3273306	139	PTFIX 18X2,5 BK	3273322	139	PTFIX 6/12X2,5-NS15A GY	3274188	145	PTFIX 6/18X2,5-NS35A WH	3273254	145
PTFIX 12X2,5-FE-G	3273436	140	PTFIX 18X2,5 BU	3273310	139	PTFIX 6/12X2,5-NS15A OG	3274206	145	PTFIX 6/18X2,5-NS35A YE	3273248	145
PTFIX 12X2,5-G BK	3273430	140	PTFIX 18X2,5 GN	3273316	139	PTFIX 6/12X2,5-NS15A RD	3274192	145	PTFIX 6/18X2,5-NS35A-FE	3273262	145
PTFIX 12X2,5-G BN	3273426	140	PTFIX 18X2,5 GY	3273308	139	PTFIX 6/12X2,5-NS15A VT	3274204	145	PTFIX 6/6X2,5 BK	3273344	143
PTFIX 12X2,5-G BU	3273418	140	PTFIX 18X2,5 OG	3273326	139	PTFIX 6/12X2,5-NS15A WH	3274200	145	PTFIX 6/6X2,5 BN	3273340	143
PTFIX 12X2,5-G GN	3273424	140	PTFIX 18X2,5 BU	3273312	139	PTFIX 6/12X2,5-NS15A YE	3274194	145	PTFIX 6/6X2,5 BU	3273332	143
PTFIX 12X2,5-G GY	3273416	140	PTFIX 18X2,5 VT	3273324	139	PTFIX 6/12X2,5-NS15A-FE	3274208	145	PTFIX 6/6X2,5 GN	3273338	143
PTFIX 12X2,5-G OG	3273434	140	PTFIX 18X2,5 WH	3273320	139	PTFIX 6/12X2,5-NS35 BK	3273102	145	PTFIX 6/6X2,5 GY	3273330	143
PTFIX 12X2,5-G RD	3273420	140	PTFIX 18X2,5 YE	3273314	139	PTFIX 6/12X2,5-NS35 BU	3273098	145	PTFIX 6/6X2,5 OG	3273348	143
PTFIX 12X2,5-G VT	3273432	140	PTFIX 18X2,5 FE	3273328	139	PTFIX 6/12X2,5-NS35 BN	3273090	145	PTFIX 6/6X2,5 RD	3273334	143
PTFIX 12X2,5-G WH	3273428	140	PTFIX 18X2,5-FE-G	3273458	140	PTFIX 6/12X2,5-NS35 GN	3273096	145	PTFIX 6/6X2,5 VT	3273346	143
PTFIX 12X2,5-G YE	3273422	140	PTFIX 18X2,5-G BK	3273452	140	PTFIX 6/12X2,5-NS35 GY	3273088	145	PTFIX 6/6X2,5 WH	3273342	143
PTFIX 12X2,5-NS15A BK	3274136	141	PTFIX 18X2,5-G BN	3273448	140	PTFIX 6/12X2,5-NS35 OG	3273106	145	PTFIX 6/6X2,5 YE	3273336	143
PTFIX 12X2,5-NS15A BN	3274132	141	PTFIX 18X2,5-G BU	3273440	140	PTFIX 6/12X2,5-NS35 RD	3273092	145	PTFIX 6/6X2,5-FE	3273350	143
PTFIX 12X2,5-NS15A BU	3274124	141	PTFIX 18X2,5-G GN	3273446	140	PTFIX 6/12X2,5-NS35 VT	3273104	145	PTFIX 6/6X2,5-FE-G	3273480	144
PTFIX 12X2,5-NS15A GN	3274130	141	PTFIX 18X2,5-G GY	3273438	140	PTFIX 6/12X2,5-NS35 WH	3273100	145	PTFIX 6/6X2,5-G BK	3273474	144
PTFIX 12X2,5-NS15A GY	3274122	141	PTFIX 18X2,5-G OG	3273456	140	PTFIX 6/12X2,5-NS35 YE	3273094	145	PTFIX 6/6X2,5-G BN	3273470	144
PTFIX 12X2,5-NS15A OG	3274140	141	PTFIX 18X2,5-G RD	3273442	140	PTFIX 6/12X2,5-NS35 FE	3273108	145	PTFIX 6/6X2,5-G BU	3273462	144
PTFIX 12X2,5-NS15A RD	3274126	141	PTFIX 18X2,5-G VT	3273454	140	PTFIX 6/12X2,5-NS35A BK	3273234	145	PTFIX 6/6X2,5-G GN	3273468	144
PTFIX 12X2,5-NS15A VT	3274138	141	PTFIX 18X2,5-G WH	3273450	140	PTFIX 6/12X2,5-NS35A BN	3273230	145	PTFIX 6/6X2,5-G GY	3273460	144
PTFIX 12X2,5-NS15A WH	3274134	141	PTFIX 18X2,5-G YE	3273444	140	PTFIX 6/12X2,5-NS35A BU	3273222	145	PTFIX 6/6X2,5-G OG	3273478	144
PTFIX 12X2,5-NS15A YE	3274128	141	PTFIX 18X2,5-NS15A BK	3274158	141	PTFIX 6/12X2,5-NS35A BU	3273228	145	PTFIX 6/6X2,5-G RD	3273464	144
PTFIX 12X2,5-NS15A-FE	3274142	141	PTFIX 18X2,5-NS15A BN	3274154	141	PTFIX 6/12X2,5-NS35A GY	3273220	145	PTFIX 6/6X2,5-G VT	3273476	144
PTFIX 12X2,5-NS35 BK	3273036	141	PTFIX 18X2,5-NS15A BU	3274146	141	PTFIX 6/12X2,5-NS35A GN	3273238	145	PTFIX 6/6X2,5-G WH	3273472	144
PTFIX 12X2,5-NS35 BN	3273032	141	PTFIX 18X2,5-NS15A GN	3274152	141	PTFIX 6/12X2,5-NS35A RD	3273224	145	PTFIX 6/6X2,5-G YE	3273466	144
PTFIX 12X2,5-NS35 BU	3273024	141	PTFIX 18X2,5-NS15A GY	3274144	141	PTFIX 6/12X2,5-NS35A VT	3273236	145	PTFIX 6/6X2,5-NS15A BK	3274180	145
PTFIX 12X2,5-NS35 GN	3273030	141	PTFIX 18X2,5-NS15A OG	3274162	141	PTFIX 6/12X2,5-NS35A WH	3273232	145	PTFIX 6/6X2,5-NS15A BN	3274176	145
PTFIX 12X2,5-NS35 GY	3273022	141	PTFIX 18X2,5-NS15A RD	3274148	141	PTFIX 6/12X2,5-NS35A YE	3273226	145	PTFIX 6/6X2,5-NS15A BU	3274168	145
PTFIX 12X2,5-NS35 OG	3273040	141	PTFIX 18X2,5-NS15A VT	3274160	141	PTFIX 6/12X2,5-NS35A-FE	3273240	145	PTFIX 6/6X2,5-NS15A GN	3274174	145
PTFIX 12X2,5-NS35 RD	3273026	141	PTFIX 18X2,5-NS15A WH	3274156	141	PTFIX 6/18X2,5 BK	3273388	143	PTFIX 6/6X2,5-NS15A GY	3274166	145
PTFIX 12X2,5-NS35 VT	3273038	141	PTFIX 18X2,5-NS15A WH	3274150	141	PTFIX 6/18X2,5 BU	3273376	143	PTFIX 6/6X2,5-NS15A OG	3274184	145
PTFIX 12X2,5-NS35 WH	3273034	141	PTFIX 18X2,5-NS15A-FE	3274164	141	PTFIX 6/18X2,5 GN	3273382	143	PTFIX 6/6X2,5-NS15A RD	3274170	145
PTFIX 12X2,5-NS35 YE	3273028	141	PTFIX 18X2,5-NS35 BK	3273058	141	PTFIX 6/18X2,5 GY	3273374	143	PTFIX 6/6X2,5-NS15A VT	3274182	145
PTFIX 12X2,5-NS35-FE	3273042	141	PTFIX 18X2,5-NS35 BN	3273054	141	PTFIX 6/18X2,5 OG	3273392	143	PTFIX 6/6X2,5-NS15A WH	3274178	145
PTFIX 12X2,5-NS35A BK	3273168	141	PTFIX 18X2,5-NS35 BU	3273046	141	PTFIX 6/18X2,5 RD	3273378	143	PTFIX 6/6X2,5-NS15A YE	3274172	145
PTFIX 12X2,5-NS35A BN	3273164	141	PTFIX 18X2,5-NS35 GN	3273052	141	PTFIX 6/18X2,5 VT	3273390	143	PTFIX 6/6X2,5-NS15A-FE	3274186	145
PTFIX 12X2,5-NS35A BU	3273156	141	PTFIX 18X2,5-NS35 GY	3273044	141	PTFIX 6/18X2,5 WH	3273386	143	PTFIX 6/6X2,5-NS35 BK	3273080	145
PTFIX 12X2,5-NS35A GN	3273162	141	PTFIX 18X2,5-NS35 OG	3273062	141	PTFIX 6/18X2,5 YE	3273380	143	PTFIX 6/6X2,5-NS35 BU	3273076	145
PTFIX 12X2,5-NS35A GY	3273154	141	PTFIX 18X2,5-NS35 RD	3273048	141	PTFIX 6/18X2,5 FE	3273394	143	PTFIX 6/6X2,5-NS35 BN	3273068	145
PTFIX 12X2,5-NS35A OG	3273172	141	PTFIX 18X2,5-NS35 VT	3273060	141	PTFIX 6/18X2,5-FE-G	3273524	144	PTFIX 6/6X2,5-NS35 GN	3273074	145
PTFIX 12X2,5-NS35A RD	3273158	141	PTFIX 18X2,5-NS35 WH	3273056	141	PTFIX 6/18X2,5-G BK	3273518	144	PTFIX 6/6X2,5-NS35 GY	3273066	145
PTFIX 12X2,5-NS35A VT	3273170	141	PTFIX 18X2,5-NS35 YE	3273050	141	PTFIX 6/18X2,5-G BN	3273514	144	PTFIX 6/6X2,5-NS35 OG	3273084	145
PTFIX 12X2,5-NS35A WH	3273166	141	PTFIX 18X2,5-NS35 FE	3273064	141	PTFIX 6/18X2,5-G BU	3273506	144	PTFIX 6/6X2,5-NS35 RD	3273070	145
PTFIX 12X2,5-NS35A YE	3273160	141	PTFIX 18X2,5-NS35A BK	3273190	141	PTFIX 6/18X2,5-G GN	3273512	144	PTFIX 6/6X2,5-NS35 VT	3273082	145
PTFIX 12X2,5-NS35A-FE	3273174	141	PTFIX 18X2,5-NS35A BU	3273186	141	PTFIX 6/18X2,5-G GY	3273504	144	PTFIX 6/6X2,5-NS35 WH	3273078	145
PTFIX 18X1,5 BK	3002783	135	PTFIX 18X2,5-NS35A BU	3273178	141	PTFIX 6/18X2,5-G OG	3273522	144	PTFIX 6/6X2,5-NS35 YE	3273072	145
PTFIX 18X1,5 BU	3002764	135	PTFIX 18X2,5-NS35A GN	3273184	141	PTFIX 6/18X2,5-G RD	3273508	144	PTFIX 6/6X2,5-NS35 FE	3273086	145
PTFIX 18X1,5 GN	3002773	135	PTFIX 18X2,5-NS35A GY	3273176	141	PTFIX 6/18X2,5-G VT	3273520	144	PTFIX 6/6X2,5-NS35A BK	3273212	145
PTFIX 18X1,5 GY	3002760	135	PTFIX 18X2,5-NS35A OG	3273194	141	PTFIX 6/18X2,5-G WH	3273516	144	PTFIX 6/6X2,5-NS35A BN	3273208	145
PTFIX 18X1,5 OG	3002794	135	PTFIX 18X2,5-NS35A RD	3273180	141	PTFIX 6/18X2,5-G YE	3273510	144	PTFIX 6/6X2,5-NS35A BU	3273200	145
PTFIX 18X1,5 PK	3002790	135	PTFIX 18X2,5-NS35A VT	3273192	141	PTFIX 6/18X2,5-NS15A BK	3274224	145	PTFIX 6/6X2,5-NS35A GN	3273206	145
PTFIX 18X1,5 RD	3002767	135	PTFIX 18X2,5-NS35A WH	3273188	141	PTFIX 6/18X2,5-NS15A BN	3274220	145	PTFIX 6/6X2,5-NS35A GY	3273198	145
PTFIX 18X1,5 VT	3002786	135	PTFIX 18X2,5-NS35A YE	3273182	141	PTFIX 6/18X2,5-NS15A BU	3274212	145	PTFIX 6/6X2,5-NS35A OG	3273216	145
PTFIX 18X1,5 WH	3002780	135	PTFIX 18X2,5-NS35A-FE	3273196	1						

Тип	Артикул	Стр.	Тип	Артикул	Стр.	Тип	Артикул	Стр.	Тип	Артикул	Стр.
PTFIX 6X1,5 PK	3002787	135	PTFIX 6X2,5-NS35A RD	3273136	141	PTMC 1,5/7-2-NS	3001921	66	PTPOWER 150-3L	3215005	131
PTFIX 6X1,5 RD	3002765	135	PTFIX 6X2,5-NS35A VT	3273148	141	PTMC 1,5/7-3-DF	3001935	66	PTPOWER 150-3L-F	3215033	131
PTFIX 6X1,5 VT	3002784	135	PTFIX 6X2,5-NS35A WH	3273144	141	PTMC 1,5/7-3-NS	3001913	66	PTPOWER 150-3L/FE	3215007	131
PTFIX 6X1,5 WH	3002778	135	PTFIX 6X2,5-NS35A YE	3273138	141	PTMC 1,5/8-2-DF	3001947	66	PTPOWER 150-3L/FE-F	3215035	131
PTFIX 6X1,5 YE	3002768	135	PTFIX 6X2,5-NS35A-FE	3273152	141	PTMC 1,5/8-2-NS	3001922	66	PTPOWER 150-3L/N	3215006	131
PTFIX 6X1,5-FE	3002795	135	PTFIX-F	3274060	138	PTMC 1,5/8-3-DF	3001936	66	PTPOWER 150-3L/N-F	3215034	131
PTFIX 6X1,5-G BK	3002893	136	PTFIX-NS15A	3274058	138	PTMC 1,5/8-3-NS	3001914	66	PTPOWER 150-3L/N/FE	3215008	131
PTFIX 6X1,5-G BN	3002887	136	PTFIX-NS15A-FIX	3274059	138	PTMC 1,5-2 /BK	3270434	55	PTPOWER 150-3L/N/FE-F	3215036	131
PTFIX 6X1,5-G BU	3002864	136	PTFIX-NS35	3274054	138	PTMC 1,5-2 /BU	3270433	55	PTPOWER 150-FE	3215002	131
PTFIX 6X1,5-G GN	3002883	136	PTFIX-NS35A	3274056	138	PTMC 1,5-2 /GN	3270430	55	PTPOWER 150-FE-F	3215032	131
PTFIX 6X1,5-G GY	3002798	136	PTFIX-NS35A-FIX	3274057	138	PTMC 1,5-2 /GY	3270432	55	PTPOWER 35	3212064	125
PTFIX 6X1,5-G OG	3002903	136	PTI 16/S	3214029	118	PTMC 1,5-2 /WH	3270302	55	PTPOWER 35 BU	3212065	125
PTFIX 6X1,5-G PK	3002900	136	PTI 16/S BU	3214023	118	PTMC 1,5-2 /OG	3270436	55	PTPOWER 35-3L	3212068	125
PTFIX 6X1,5-G RD	3002877	136	PTI 16/S-PE	3214024	118	PTMC 1,5-2 /PK	3270438	55	PTPOWER 35-3L-F	3212072	125
PTFIX 6X1,5-G VT	3002896	136	PTI 2,5	3213968	85	PTMC 1,5-2 /RD	3270431	55	PTPOWER 35-3L/FE	3212070	125
PTFIX 6X1,5-G WH	3002890	136	PTI 2,5 BU	3213969	85	PTMC 1,5-2 /NT	3270435	55	PTPOWER 35-3L/FE-F	3212075	125
PTFIX 6X1,5-G YE	3002880	136	PTI 2,5-L	3213951	87	PTMC 1,5-2 /WH	3270303	55	PTPOWER 35-3L/N	3212069	125
PTFIX 6X1,5-G-FE	3002906	136	PTI 2,5-L/L	3213953	87	PTMC 1,5-2 /YE	3270437	55	PTPOWER 35-3L/N-F	3212073	125
PTFIX 6X1,5-NS15A BK	3002967	137	PTI 2,5-L/LT	3213948	86	PTMC 1,5-3 /BK	3270424	55	PTPOWER 35-3L/N/FE	3212071	125
PTFIX 6X1,5-NS15A BN	3002970	137	PTI 2,5-L/LTB	3213958	88	PTMC 1,5-3 /BN	3270423	55	PTPOWER 35-3L/N/FE-F	3212076	125
PTFIX 6X1,5-NS15A BU	3002919	137	PTI 2,5-L/N	3213954	87	PTMC 1,5-3 /BU	3270420	55	PTPOWER 35-F	3212078	125
PTFIX 6X1,5-NS15A GN	3002963	137	PTI 2,5-L/NT	3213947	86	PTMC 1,5-3 /GN	3270422	55	PTPOWER 35-F BU	3212079	125
PTFIX 6X1,5-NS15A GY	3002910	137	PTI 2,5-L/NTB	3213956	88	PTMC 1,5-3 /GY	3270300	55	PTPOWER 35-FE	3212081	125
PTFIX 6X1,5-NS15A OG	3002946	137	PTI 2,5-L/TG	3213961	75	PTMC 1,5-3 /OG	3270426	55	PTPOWER 35-FE-F	3212082	125
PTFIX 6X1,5-NS15A PK	3002976	137	PTI 2,5-N	3213952	87	PTMC 1,5-3 /PK	3270428	55	PTPOWER 35-PE	3212066	125
PTFIX 6X1,5-NS15A RD	3002928	137	PTI 2,5-PE	3213962	85	PTMC 1,5-3 /RD	3270421	55	PTPOWER 50	3260050	127
PTFIX 6X1,5-NS15A VT	3002973	137	PTI 2,5-PE/L/L	3213949	86	PTMC 1,5-3 /NT	3270425	55	PTPOWER 50 BU	3260051	127
PTFIX 6X1,5-NS15A WH	3002936	137	PTI 2,5-PE/L/LB	3213959	88	PTMC 1,5-3 /WH	3270301	55	PTPOWER 50 P	3260065	127
PTFIX 6X1,5-NS15A YE	3002955	137	PTI 2,5-PE/L/LTB	3213957	87	PTMC 1,5-3 /YE	3270427	55	PTPOWER 50-3L	3260053	127
PTFIX 6X1,5-NS15A-FE	3002980	137	PTI 2,5-PE/L/N	3213950	86	PTMC 1,5/18	3270390	64	PTPOWER 50-3L-F	3260057	127
PTFIX 6X2,5 BK	3273278	139	PTI 2,5-PE/L/NT	3213946	86	PTMC 1,5/32-2	3270314	58	PTPOWER 50-3L/FE	3260055	127
PTFIX 6X2,5 BN	3273274	139	PTI 2,5-PE/L/NTB	3213955	87	PTMC 1,5/32-2 /BU	3270315	58	PTPOWER 50-3L/FE-F	3260059	127
PTFIX 6X2,5 BU	3273266	139	PTI 2,5-PE/L/TG	3213960	75	PTMC 1,5/32-2H /BU 19Z	3270317	62	PTPOWER 50-3L/N	3260054	127
PTFIX 6X2,5 GN	3273272	139	PTI 4	3213970	102	PTMC 1,5/32-2H 19Z	3270316	62	PTPOWER 50-3L/N-F	3260058	127
PTFIX 6X2,5 GY	3273264	139	PTI 4 BU	3213971	102	PTMC 1,5/32-2H 19Z A-H	3270392	62	PTPOWER 50-3L/N/FE	3260056	127
PTFIX 6X2,5 OG	3273282	139	PTI 4-L/L	3214052	103	PTMC 1,5/32-2H VDE0815 19Z	3270395	63	PTPOWER 50-3L/N/FE-F	3260060	127
PTFIX 6X2,5 RD	3273268	139	PTI 4-L/N	3214051	103	PTMC 1,5/32-2H VDE0815 19Z A-H	3270393	63	PTPOWER 50-F	3260061	127
PTFIX 6X2,5 VT	3273280	139	PTI 4-PE	3213964	102	PTMC 1,5/32-3	3270310	56	PTPOWER 50-F BU	3260062	127
PTFIX 6X2,5 WH	3273276	139	PTI 4-PE/L/L	3214050	103	PTMC 1,5/32-3 /BU	3270312	56	PTPOWER 50-FE	3260063	127
PTFIX 6X2,5 YE	3273270	139	PTI 4-PE/L/LT	3214048	103	PTMC 1,5/32-3 /BU 19Z	3270313	60	PTPOWER 50-FE-F	3260064	127
PTFIX 6X2,5-FE	3273284	139	PTI 4-PE/L/N	3214049	103	PTMC 1,5/32-3 19Z	3270311	60	PTPOWER 50-PE	3260052	127
PTFIX 6X2,5-FE-G	3273414	140	PTI 4-PE/L/NT	3214047	103	PTMC 1,5/32-3 VDE0815 19Z	3270394	61	PTPOWER 95	3260100	129
PTFIX 6X2,5-G BK	3273408	140	PTI 6	3213972	112	PTMC 1,5/48-2	3270322	59	PTPOWER 95 BU	3260103	129
PTFIX 6X2,5-G BN	3273404	140	PTI 6 BU	3213973	112	PTMC 1,5/48-2 /BU	3270323	59	PTPOWER 95 P	3260163	129
PTFIX 6X2,5-G BU	3273396	140	PTI 6-PE	3213966	112	PTMC 1,5/48-3	3270318	57	PTPOWER 95-3L	3260109	129
PTFIX 6X2,5-G GN	3273402	140	PTIO 1,5/S/3	3244410	39	PTMC 1,5/48-3 /BU	3270320	57	PTPOWER 95-3L-F	3260121	129
PTFIX 6X2,5-G GY	3273395	140	PTIO 1,5/S/3-LED 24 GN	3244436	39	PTMC 1,5/48-3 /BU 19Z	3270321	61	PTPOWER 95-3L/FE	3260115	129
PTFIX 6X2,5-G OG	3273412	140	PTIO 1,5/S/3-LED 24 RD	3244423	39	PTMC 1,5/48-3 19Z	3270319	61	PTPOWER 95-3L/FE-F	3260127	129
PTFIX 6X2,5-G RD	3273398	140	PTIO 1,5/S/3-PE	3244449	39	PTMC 1,5/54	3270391	65	PTPOWER 95-3L/N	3260112	129
PTFIX 6X2,5-G VT	3273410	140	PTIO 1,5/S/4	3244452	39	PTMC 1,5/80-2	3270329	59	PTPOWER 95-3L/N-F	3260124	129
PTFIX 6X2,5-G WH	3273406	140	PTIO 1,5/S/4-LED 24 GN	3244520	39	PTMC 1,5/80-2 /BU	3270330	59	PTPOWER 95-3L/N/FE	3260118	129
PTFIX 6X2,5-G YE	3273400	140	PTIO 1,5/S/4-LED 24 RD	3244517	39	PTMC 1,5/80-3	3270324	57	PTPOWER 95-3L/N/FE-F	3260130	129
PTFIX 6X2,5-NS15A BK	3274114	141	PTIO 1,5/S/4-PE	3244465	39	PTMC 1,5/80-3 /BU	3270326	57	PTPOWER 95-F	3260133	129
PTFIX 6X2,5-NS15A BN	3274110	141	PTIO-IN 2,5/3 OG	3244559	39	PTMC 1,5/80-3 /BU 19Z	3270327	61	PTPOWER 95-F BU	3260136	129
PTFIX 6X2,5-NS15A BU	3274102	141	PTIO-IN 2,5/4-PE OG	3244481	39	PTMC 1,5/80-3 19Z	3270325	61	PTPOWER 95-FE	3260139	129
PTFIX 6X2,5-NS15A GN	3274108	141	PTMC 1,5/1-2-DF	3001937	66	PTME 4	3212139	99	PTPOWER 95-FE-F	3260142	129
PTFIX 6X2,5-NS15A GY	3274100	141	PTMC 1,5/1-2-NS	3001915	66	PTME 6	3212170	108	PTPOWER 95-PE	3260106	129
PTFIX 6X2,5-NS15A OG	3274118	141	PTMC 1,5/1-3-DF	3001929	66	PTME 6 HV	3035696	108	PTRE 6-2/10	3069855	601
PTFIX 6X2,5-NS15A RD	3274104	141	PTMC 1,5/1-3-NS	3001905	66	PTME 6 HV BU	3035695	108	PTRE 6-2/11	3069860	601
PTFIX 6X2,5-NS15A VT	3274116	141	PTMC 1,5/2-2-DF	3001940	66	PTME 6-BE	3035687	111	PTRE 6-2/12	3069861	601
PTFIX 6X2,5-NS15A WH	3274112	141	PTMC 1,5/2-2-NS	3001916	66	PTME 6-CT/1P	3212300	304	PTRE 6-2/13	3069862	601
PTFIX 6X2,5-NS15A YE	3274106	141	PTMC 1,5/2-3-DF	3001930	66	PTME 6-DIO/L-R HV	3035697	110	PTRE 6-2/14	3069863	601
PTFIX 6X2,5-NS15A-FE	3274120	141	PTMC 1,5/2-3-NS	3001906	66	PTME 6-DIO/R-L HV	3035698	110	PTRE 6-2/15	3069864	601
PTFIX 6X2,5-NS35 BK	3273014	141	PTMC 1,5/3-2-DF	3001942	66	PTME 6/1P	3212306	303	PTRE 6-2/16	3069865	601
PTFIX 6X2,5-NS35 BN	3273010	141	PTMC 1,5/3-2-NS	3001917	66	PTMED 4	3212141	99	PTRE 6-2/17	3069866	601
PTFIX 6X2,5-NS35 BU	3273002	141	PTMC 1,5/3-3-DF	3001931	66	PTMED 4-PE	3212154	99	PTRE 6-2/18	3069867	601
PTFIX 6X2,5-NS35 GN	3273008	141	PTMC 1,5/3-3-NS	3001907	66	PTMED 6	3212183	108	PTRE 6-2/19	3069868	601
PTFIX 6X2,5-NS35 GY	3273000	141	PTMC 1,5/4-2-DF	3001943	66	PTMED 6-CT/1P	3212301	304	PTRE 6-2/20	3069869	601
PTFIX 6X2,5-NS35 OG	3273018	141	PTMC 1,5/4-2-NS	3001918	66	PTMED 6-CT/1P-PE	3212302	304	PTRE 6-2/21	3069870	601
PTFIX 6X2,5-NS35 RD	3273004	141	PTMC 1,5/4-3-DF	3001932	66	PTMED 6-PE	3212196	108	PTRE 6-2/22	3069871	601
PTFIX 6X2,5-NS35 VT	3273016	141	PTMC 1,5/4-3-NS	3001908	66	PTN 16/S	3214025	119	PTRE 6-2/23	3069872	601
PTFIX 6X2,5-NS35 WH	3273012	141	PTMC 1,5/5-2-DF	3001944	66	PTN 2,5	3213963	85	PTRE 6-2/24	3069873	601
PTFIX 6X2,5-NS35 YE	3273006	141	PTMC 1,5/5-2-NS	3001919	66	PTN 4	3213965	102	PTRE 6-2/25	3069874	601
PTFIX 6X2,5-NS35-FE	3273020	141	PTMC 1,5/5-3-DF	3001933	66	PTN 6	3213967	113	PTRE 6-2/26	3069849	601
PTFIX 6X2,5-NS35A BK	3273146	141	PTMC 1,5/5-3-NS	3001910	66	PTPOWER 150	3215000	131	PTRE 6-2/5	3069850	601
PTFIX 6X2,5-NS35A BN	3273142	141	PTMC 1,5/6-2-DF	3001945	66	PTPOWER 150 BU	3215001	131	PTRE 6-2/6	3069851	601
PTFIX 6X2,5-NS35A BU	3273134	141	PTMC 1,5/6-2-NS	3001920	66	PTPOWER 150 F	3215030	131			



Тип	Артикул	Стр.	Тип	Артикул	Стр.	Тип	Артикул	Стр.	Тип	Артикул	Стр.
PTRE 6-2/A7	3069449	608	PTS 2,5-QUATTRO BU	3212002	83	PTTB 4-MT BU	3211915	97	PTWE 6-2/22	3069845	600
PTRE 6-2/B14	3069453	608	PTS 2,5-QUATTRO-PE	3212011	83	PTTB 4-PE	3211854	93	PTWE 6-2/23	3069846	600
PTRE 6-2/B19	3069455	608	PTS 2,5-TWIN	3211896	82	PTTB 4-PV	3211825	93	PTWE 6-2/24	3069847	600
PTRE 6-2/B7	3069450	608	PTS 2,5-TWIN BU	3211906	82	PTTB 4-TG	3211909	97	PTWE 6-2/25	3069848	600
PTRE 6-2/C14	3069454	608	PTS 2,5-TWIN-PE	3211935	82	PTTB 4-TG BU	3211911	97	PTWE 6-2/4	3069827	600
PTRE 6-2/C19	3069456	608	PTS 4	3213601	101	PTTBS 1,5/S	3214657	42	PTWE 6-2/5	3069828	600
PTRE 6-2/D19	3069457	608	PTS 4 BU	3213602	101	PTTBS 1,5/S BU	3214660	42	PTWE 6-2/6	3069829	600
PTRE 6-2/E7	3069451	608	PTS 4-PE	3213603	101	PTTBS 1,5/S WH/U-BK/O-RD	3214662	38	PTWE 6-2/7	3069830	600
PTRE 6-2/F19	3069458	608	PTS 4-QUATTRO	3213607	101	PTTBS 1,5/S WH/U-YE/O-WH	3214661	38	PTWE 6-2/8	3069831	600
PTRE 6-2/G19	3069459	608	PTS 4-QUATTRO BU	3213608	101	PTTBS 1,5/S-KNX	3214663	38	PTWE 6-2/9	3069832	600
PTRE 6-2/H19	3069460	608	PTS 4-QUATTRO-PE	3213609	101	PTTBS 1,5/S-PE	3214673	42	PTWE 6-2/A14	3069439	608
PTRE 6-2/I19	3069461	608	PTS 4-TWIN	3213604	101	PTTBS 1,5/S-PV	3214686	42	PTWE 6-2/A7	3069436	608
PTRV 4 /COL-COL	3001875	52	PTS 4-TWIN BU	3213605	101	PTTBS 1,5/S/2P	3214495	281	PTWE 6-2/B14	3069440	608
PTRV 4 /COL-RD	3001754	52	PTS 4-TWIN-PE	3213606	101	PTTBS 1,5/S/2P BU	3214505	281	PTWE 6-2/B19	3069442	608
PTRV 4 /COL-WH	3001871	52	PTT 1,5/S-2L	3210356	41	PTTBS 1,5/S/2P-PE	3214518	281	PTWE 6-2/B7	3069437	608
PTRV 4 /RD	3270121	44	PTT 1,5/S-2L BU	3210357	41	PTTBS 1,5/S/2P-PV	3214521	281	PTWE 6-2/C14	3069441	608
PTRV 4 /RD-COL	3001872	52	PTT 1,5/S-2MT	3210351	41	PTTBS 2,5	3209604	83	PTWE 6-2/C19	3069443	608
PTRV 4 /WH	3270115	44	PTT 1,5/S-2MT BU	3210352	41	PTTBS 2,5 BU	3209617	83	PTWE 6-2/D19	3069444	608
PTRV 4 /WH-COL	3001874	52	PTT 1,5/S-L/MT	3210341	41	PTTBS 2,5-2MTB	3210400	78	PTWE 6-2/E7	3069438	608
PTRV 4 BU/BU	3270118	44	PTT 1,5/S-L/MT BU	3210342	41	PTTBS 2,5-2MTB BU	3210401	78	PTWE 6-2/F19	3069445	608
PTRV 4 BU/RD	3270120	44	PTT 2,5-2L	3210267	75	PTTBS 2,5-2TGB	3210402	75	PTWE 6-2/G19	3069446	608
PTRV 4 BU/WH	3270119	44	PTT 2,5-2L BU	3210268	75	PTTBS 2,5-PE	3209620	83	PTWE 6-2/H19	3069447	608
PTRV 4-FE /BKYE	3270131	45	PTT 2,5-2MT	3210258	78	PTTBS 2,5-PV	3210211	83	PTWE 6-2/I19	3069448	608
PTRV 4-FE /YEBK	3270130	45	PTT 2,5-2MT BU	3210265	78	PTTBS 2,5-QUATTRO	3210609	70	PVB 2	0870023	500
PTRV 4-PV /BK	3270125	45	PTT 2,5-L/MT	3210251	78	PTTBS 2,5-QUATTRO BU	3210610	70	PVB 3	0870036	500
PTRV 4-PV /BU	3270247	45	PTT 2,5-L/MT BU	3210257	78	PTTBS 2,5-QUATTRO-PE	3210611	70	PVB 5	0870052	500
PTRV 4-PV /RD	3270246	45	PTT 2,5-L/TG	3210230	75	PTTBS 2,5-QUATTRO-PV	3210612	70	PVB10	0870120	500
PTRV 4-PV BU/BK	3270126	45	PTT 2,5-L/TG BU	3210270	75	PTTBS 2,5-TWIN	3210600	70	PZ 1,5/S/2	3212918	362
PTRV 8 /BU	3270233	48	PTTB 1,5/S	3208511	37	PTTBS 2,5-TWIN BU	3210601	70	PZ/2	3040627	362
PTRV 8 /COL-COL	3001879	52	PTTB 1,5/S BU	3208524	37	PTTBS 2,5-TWIN-PE	3210602	70	PZ/4	3040643	362
PTRV 8 /COL-RDWH	3001851	52	PTTB 1,5/S-L/N	3208544	38	PTTBS 2,5-TWIN-PV	3210603	70			
PTRV 8 /COL-WHRD	3001876	52	PTTB 1,5/S-PE	3208537	37	PTTBS 2,5-TWIN/2P	3210604	288			
PTRV 8 /GN	3270232	48	PTTB 1,5/S-PE/L	3208553	38	PTTBS 2,5-TWIN/2P BU	3210605	288			
PTRV 8 /RD	3270231	48	PTTB 1,5/S-PE/N	3208566	38	PTTBS 2,5-TWIN/2P-PE	3210606	288			
PTRV 8 /RDWH	3270137	48	PTTB 1,5/S-PV	3208540	37	PTTBS 2,5-TWIN/2P-PV	3210607	288			
PTRV 8 /RDWH-COL	3001877	52	PTTB 1,5/S/2P	3212439	279	PTTBS 2,5/2P	3211260	288			
PTRV 8 /WHRD	3270133	48	PTTB 1,5/S/2P BU	3212442	279	PTTBS 2,5/2P BU	3211261	288	QP 1,5/ 1	3051108	336
PTRV 8 /WHRD-COL	3001878	52	PTTB 1,5/S/2P-PE	3212455	279	PTTBS 2,5/2P-PE	3211263	288	QP 1,5/ 1 BU	3051250	336
PTRV 8 /VDE 0815	3270230	48	PTTB 1,5/S/2P-PV	3212468	279	PTTBS 2,5/2P-PV	3211262	288	QP 1,5/ 1 GNYE	3051263	336
PTRV 8 BU/BU	3270136	48	PTTB 1,5/S/4P	3213865	280	PTTBS 4	3211832	101	QP 1,5/ 1-L	3051014	337
PTRV 8 BU/RDWH	3270135	48	PTTB 1,5/S/4P BU	3213878	280	PTTBS 4 BU	3211838	101	QP 1,5/ 1-L BU	3051027	337
PTRV 8 BU/WHRD	3270134	48	PTTB 1,5/S/4P-PE	3213881	280	PTTBS 4-PE	3211841	101	QP 1,5/ 1-L GNYE	3051030	337
PTRV 8-FE /BKYE	3270149	49	PTTB 1,5/S/4P-PV	3213852	280	PTTBS 4-PV	3211848	101	QP 1,5/ 1-M	3051043	337
PTRV 8-FE /YEBK	3270148	49	PTTB 2,5	3210567	70	PTU 2,5	3209519	82	QP 1,5/ 1-M BU	3051056	337
PTRV 8-PV /BK	3270142	49	PTTB 2,5 BU	3210570	70	PTU 2,5 BU	3209520	82	QP 1,5/ 1-M GNYE	3051069	337
PTRV 8-PV /BU	3270249	49	PTTB 2,5-2BE	3211480	81	PTU 2,5-PE	3209521	82	QP 1,5/ 1-R	3051072	337
PTRV 8-PV /RD	3270248	49	PTTB 2,5-2DIO/O-UL/U-UR	3211443	80	PTU 2,5-TWIN	3209515	82	QP 1,5/ 1-R BU	3051085	337
PTRV 8-PV BU/BK	3270145	49	PTTB 2,5-2DIO/O-UL/UR-UL	3211430	80	PTU 2,5-TWIN BU	3209516	82	QP 1,5/ 1-R GNYE	3051098	337
PTRVB 4-FI /BK	3270158	46	PTTB 2,5-2DIO/OL-U/OR-U	3211447	80	PTU 2,5-TWIN-PE	3209517	82	QP 1,5/ 2	3051111	336
PTRVB 4-FI /BU	3270221	46	PTTB 2,5-2DIO/U-OL/U-OR	3211445	80	PTU 35/4X6/6X2,5	3214080	120	QP 1,5/ 3	3051124	336
PTRVB 4-FI /GY	3270138	46	PTTB 2,5-2DIO/UR-O/UR-UL	3211433	80	PTU 35/4X6/6X2,5 BU	3214081	121	QP 1,5/ 4	3051137	336
PTRVB 4-FI /RD	3270220	46	PTTB 2,5-DIO/O-U	3210923	79	PTU 35/4X6/6X2,5-FE	3214082	121	QP 1,5/ 5	3051140	336
PTRVB 4-PV /BK	3270157	46	PTTB 2,5-DIO/U-OR	3210936	79	PTU 4	3211855	100	QP 1,5/ 6	3051153	336
PTRVB 4-PV /BU	3270223	46	PTTB 2,5-DIO/UL-UR	3211427	79	PTU 4 BU	3211856	100	QP 1,5/ 7	3051166	336
PTRVB 4-PV /RD	3270222	46	PTTB 2,5-ILA 100	3215042	81	PTU 4-MT	3209538	100	QP 1,5/ 8	3051179	336
PTRVB 8-FI /BK	3270160	50	PTTB 2,5-L/N	3210994	70	PTU 4-MT-P	3209532	100	QP 1,5/ 9	3051182	336
PTRVB 8-FI /BU	3270225	50	PTTB 2,5-LA 230	3211472	80	PTU 4-MTD	3209539	100	QP 1,5/10	3051195	336
PTRVB 8-FI /RD	3270224	50	PTTB 2,5-LA 24 RD	3211456	80	PTU 4-MTD-P	3209540	100	QP 1,5/11	3051205	336
PTRVB 8-PV /BK	3270159	50	PTTB 2,5-LA 60 RD	3211469	80	PTU 4-PE	3211857	100	QP 1,5/12	3051218	336
PTRVB 8-PV /BU	3270227	50	PTTB 2,5-PE	3210596	70	PTU 4-TG	3209542	100	QP 1,5/13	3051221	336
PTRVB 8-PV /RD	3270226	50	PTTB 2,5-PE/L	3210978	70	PTU 4-TG-P	3209541	100	QP 1,5/14	3051234	336
PTS 1,5/S	3214547	42	PTTB 2,5-PE/N	3210981	70	PTU 4-TWIN	3211859	100	QP 1,5/15	3051247	336
PTS 1,5/S BU	3214550	42	PTTB 2,5-PV	3210583	70	PTU 4-TWIN BU	3211860	100	QTC 1,5	3205019	203
PTS 1,5/S-PE	3214563	42	PTTB 2,5-R499/O-U	3210925	80	PTU 4-TWIN-PE	3211862	100	QTC 1,5 BU	3205022	203
PTS 1,5/S-QUATTRO	3214615	42	PTTB 2,5/2P	3210871	288	PTU 6-T	3209535	109	QTC 1,5-MT	3205103	203
PTS 1,5/S-QUATTRO BU	3214631	42	PTTB 2,5/2P BU	3210884	288	PTU 6-T-P	3209530	109	QTC 1,5-PE	3205035	205
PTS 1,5/S-QUATTRO-PE	3214644	42	PTTB 2,5/2P-PE	3210897	288	PTUD 6	3209531	109	QTC 1,5-QUATTRO	3205077	203
PTS 1,5/S-TWIN	3214589	42	PTTB 2,5/2P-PV	3210907	288	PTUD 6-P	3209537	109	QTC 1,5-QUATTRO BU	3205080	203
PTS 1,5/S-TWIN BU	3214592	42	PTTB 4	3211786	93	PTWE 6-2/10	3069833	600	QTC 1,5-QUATTRO-PE	3205093	203
PTS 1,5/S-TWIN-PE	3214602	42	PTTB 4 BU	3211793	93	PTWE 6-2/11	3069834	600	QTC 1,5-TG	3205145	204
PTS 1,5/S-TWIN/1P	3214709	281	PTTB 4-HESI (5X20)	3211886	95	PTWE 6-2/12	3069835	600	QTC 1,5-TWIN	3205048	203
PTS 1,5/S-TWIN/1P BU	3214712	281	PTTB 4-HESI-EX (5X20)	3211895	95	PTWE 6-2/13	3069836	600	QTC 1,5-TWIN BU	3205051	203
PTS 1,5/S-TWIN/1P-PE	3214725	281	PTTB 4-HESILED 24 (5X20)	3211888	95	PTWE 6-2/14	3069837	600	QTC 1,5-TWIN-MT	3050407	205
PTS 1,5/S/1P	3214453	281	PTTB 4-HESILED 24-EX (5X20)	3211897	95	PTWE 6-2/15	3069838	600	QTC 1,5-TWIN-PE	3205064	203
PTS 1,5/S/1P BU	3214466	281	PTTB 4-HESILED 250 (5X20)	3211892	95	PTWE 6-2/16	3069839	600	QTC 1,5-TWIN-TG	3050413	204
PTS 1,5/S/1P-PE	3214479	281	PTTB 4-HESILED 250-EX (5X20)	3211901	95	PTWE 6-2/17	3069840	600	QTC 1,5/ 1P	3050073	305
PTS 2,5	3211799	82	PTTB 4-HESILED 60 (5X20)	3211890	95	PTWE 6-2/18	3069841	600	QTC 1,5/ 1P BU	3050086	335
PTS 2,5 BU	3211812	82	PTTB 4-HESILED 60-EX (5X20)	3211899	95	PTWE 6-2/19	3069842	600	QTC 1,5/ 1P-PE	3050099	335
PTS 2,5-PE	3211867	82	PTTB 4-L 1000V	3062744	94	PTWE 6-2/20	3069843	600	QTC 1,5/1P-F	3061211	371
PTS 2,5-QUATTRO	3211993	83	PTTB 4-MT	3211913	97	PTWE 6-2/21	3069844	600	QTC 2,5	3206416	209

Тип	Артикул	Стр.	Тип	Артикул	Стр.	Тип	Артикул	Стр.	Тип	Артикул	Стр.
QTC 2,5 BU	3206429	209	RBO 12	3244627	543	RSCWE 6-3/2	3969917	614	SB-ME 2-6	3035755	99
QTC 2,5 HESILED 60 (5X20)	3050390	210	RBO 12 BU	3244629	543	RSCWE 6-3/3	3969918	614	SB-ME 2-8	3034468	108
QTC 2,5-HEDI	3206678	210	RBO 12-3L	3076222	543	RSCWE 6-3/3X10	3969929	614	SB-ME 3-6	3035756	99
QTC 2,5-HESI (5X20)	3050293	210	RBO 12-3L-HC	3076060	545	RSCWE 6-3/4	3969920	614	SB-ME 3-8	3032800	108
QTC 2,5-HESILA 250 (5X20)	3050387	210	RBO 12-3L/FE	3076140	543	RSCWE 6-3/5	3969921	614	SB-ME 4-6	3035757	99
QTC 2,5-HESILED 24 (5X20)	3050374	210	RBO 12-3L/FE-HC	3076141	545	RSCWE 6-3/6	3969922	614	SB-ME 4-8	3034484	108
QTC 2,5-MT	3206487	209	RBO 12-3L/N	3076264	543	RSCWE 6-3/7	3969923	614	SB-MER 2-8	3000587	401
QTC 2,5-PE	3206432	209	RBO 12-3L/N-HC	3076109	545	RSCWE 6-3/8	3969924	614	SB-MER 3-8	3000588	401
QTC 2,5-QUATTRO	3206446	209	RBO 12-3L/N/FE	3076303	543	RSCWE 6-3/9	3969925	614	SB-MER 4-8	3000589	401
QTC 2,5-QUATTRO BU	3206447	209	RBO 12-3L/N/FE-HC	3076183	545	RT 3	3049013	377	SBH 2-15	0205232	505
QTC 2,5-QUATTRO-PE	3206448	209	RBO 12-FE	3244628	543	RT 3 BU	3049110	377	SBP-TB 6-T 2-8	3070321	484
QTC 2,5-TG	3206490	209	RBO 12-FE-HC	3247988	545	RT 3-PE	3049411	377	SBP-TB 6-T 3-8	3070322	484
QTC 2,5-TWIN	3206445	209	RBO 12-HC	3247986	545	RT 4-T/P/P	3000565	381	SBP-TB 6-T 4-8	3070323	484
QTC 2,5-TWIN BU	3206461	209	RBO 12-HC BU	3247987	545	RT 5	3049026	379	SC 2,5-NS/ 1-L	3042340	316
QTC 2,5-TWIN-PE	3206474	209	RBO 12-VS 2	3244669	543	RT 5 BU	3049123	379	SC 2,5-RZ/ 1-L	3042214	316
QTCS 1,5	3050138	207	RBO 12-VS 3	3244672	543	RT 5-PE	3049424	379	SC 2,5-RZ/ 1-L BU	3042227	316
QTCS 1,5 BU	3050141	207	RBO 16	3244630	543	RT 5-T	3049039	380	SC 2,5-RZ/ 1-L GNYE	3042230	316
QTCS 1,5-PE	3050154	207	RBO 16 BU	3244632	543	RT 8	3049042	383	SC 2,5-RZ/ 2	3041516	316
QTCS 1,5-TWIN	3206348	207	RBO 16-3L	3076235	543	RT 8 BU	3049148	383	SC 2,5-RZ/ 3	3041529	316
QTCS 1,5-TWIN BU	3206351	207	RBO 16-3L-HC	3076073	545	RTO 3	3049518	377	SC 2,5-RZ/ 4	3041532	316
QTCS 1,5-TWIN-PE	3206364	207	RBO 16-3L/FE	3076153	543	RTO 3 BU	3049660	377	SC 2,5-RZ/ 5	3041545	316
QTCS 2,5	3206500	211	RBO 16-3L/FE-HC	3076154	545	RTO 3-PE	3049615	377	SC 2,5-RZ/ 6	3041558	316
QTCS 2,5 BU	3206513	211	RBO 16-3L/N	3076277	543	RTO 3-PE-TC	3049958	377	SC 2,5-RZ/ 7	3041561	316
QTCS 2,5-PE	3206526	211	RBO 16-3L/N-HC	3076112	545	RTO 3-TC	3049945	377	SC 2,5-RZ/ 8	3041574	316
QTCS 2,5-TWIN	3050332	211	RBO 16-3L/N/FE	3076316	543	RTO 3-TC BU	3049835	377	SC 2,5-RZ/ 9	3041590	316
QTCS 2,5-TWIN BU	3050345	211	RBO 16-3L/N/FE-HC	3076196	545	RTO 4-TTC	3000558	381	SC 2,5-RZ/10	3041587	316
QTCS 2,5-TWIN-PE	3050358	211	RBO 16-FE	3244631	543	RTO 5	3049521	379	SC 2,5-RZ/11	3041600	316
QTCU 1,5	3050015	206	RBO 16-FE-HC	3247991	545	RTO 5 BU	3049767	379	SC 2,5-RZ/12	3041613	316
QTCU 1,5 BU	3050028	206	RBO 16-HC	3247989	545	RTO 5-PE	3049628	379	SC 2,5-RZ/13	3041626	316
QTCU 1,5-PE	3050031	206	RBO 16-HC BU	3247990	545	RTO 5-PE-TC	3049974	379	SC 2,5-RZ/14	3041639	316
QTCU 1,5-TWIN	3050044	206	RBO 16-VS 2	3244685	543	RTO 5-T	3049233	380	SC 2,5-RZ/15	3041642	316
QTCU 1,5-TWIN BU	3050057	206	RBO 16-VS 3	3244698	543	RTO 5-TTC	3049990	380	SC 2,5/ 1-L	3042188	315
QTCU 1,5-TWIN-PE	3050060	206	RBO 5	3058059	539	RTO 5-TC	3049961	379	SC 2,5/ 1-L BU	3042191	315
QTCU 2,5	3206539	210	RBO 5-F	3058062	539	RTO 5-TC BU	3049851	379	SC 2,5/ 1-L GNYE	3042201	315
QTCU 2,5 BU	3206542	210	RBO 5-F/12	3059252	539	RTO 8	3049343	383	SC 2,5/ 2	3041312	315
QTCU 2,5-PE	3206555	210	RBO 5-F/4	3058237	539	RTO 8 BU	3049864	383	SC 2,5/ 3	3042269	315
QTCU 2,5-TWIN	3050303	210	RBO 5-F/6	3058240	539	RTO 8-TC	3050002	383	SC 2,5/ 4	3042272	315
QTCU 2,5-TWIN BU	3050316	210	RBO 5-F/8	3058253	539	RTO 8-TC BU	3049929	383	SC 2,5/ 5	3042285	315
QTCU 2,5-TWIN-MT	3050304	211	RBO 5-T	3058114	540				SC 2,5/ 6	3042298	315
QTCU 2,5-TWIN-MT BU	3050317	211	RBO 5-T-F	3058169	540				SC 2,5/ 7	3041367	315
QTCU 2,5-TWIN-PE	3050329	210	RBO 6	3075896	541				SC 2,5/ 8	3042308	315
QTTCB 1,5	3205116	204	RBO 6-F	3075935	541				SC 2,5/ 9	3041383	315
QTTCB 1,5 BU	3205129	204	RBO 8	3213137	542				SC 2,5/10	3042311	315
QTTCB 1,5-DIO/O-U	3206241	205	RBO 8 BU	3213136	542				SC 2,5/11	3041406	315
QTTCB 1,5-PE	3205132	204	RBO 8-3L	3076206	542	S	0308359	483	SC 2,5/12	3042324	315
QTTCB 1,5-PV	3205153	204	RBO 8-3L-HC	3076044	544	S 2 A/380 V	0913016	468	SC 2,5/13	3041422	315
QTTCB 1,5/ 2P	3050196	335	RBO 8-3L/FE	3076124	542	S 4 A/380 V	0913029	468	SC 2,5/14	3041435	315
QTTCB 1,5/ 2P BU	3050206	335	RBO 8-3L/FE-HC	3076125	544	S 6 A/380 V	0913032	468	SC 2,5/15	3041448	315
QTTCB 1,5/ 2P-F	3061185	371	RBO 8-3L/N	3076248	542	S 10 A/380 V	0913045	468	SC 4-NS/ 1-L	3043404	331
QTTCB 1,5/ 2P-PE	3050219	335	RBO 8-3L/N-HC	3076086	544	S 16 A/380 V	0913058	468	SC 4-RZ/ 1-L	3043378	330
QTTCB 1,5/ 2P-PV	3206377	335	RBO 8-3L/N/FE	3076280	542	S 25 A/380 V	0913074	468	SC 4-RZ/ 1-L BU	3043381	330
QTTCBS 1,5	3050222	207	RBO 8-3L/N/FE-HC	3076167	544	S 35 A/380 V	0913087	468	SC 4-RZ/ 1-L GNYE	3043394	330
QTTCBS 1,5 BU	3050235	207	RBO 8-FE	3213139	542	S 50 A/380 V	0913090	468	SC 4-RZ/ 2	3042625	330
QTTCBS 1,5-PE	3050248	207	RBO 8-FE-HC	3247975	544	S 63 A/380 V	0913100	468	SC 4-RZ/ 3	3042638	330
QTTCBS 1,5-PV	3206380	207	RBO 8-HC	3247973	544	S-II- 2 A/500 V	0913605	469	SC 4-RZ/ 4	3042641	330
QTTCBU 1,5	3050264	206	RBO 8-HC BU	3247974	544	S-II- 4 A/500 V	0913618	469	SC 4-RZ/ 5	3042654	330
QTTCBU 1,5 BU	3050280	206	RBO 8-VS 2	3213179	542	S-II- 6 A/500 V	0913621	469	SC 4-RZ/ 6	3042667	330
QTTCBU 1,5-PE	3050277	206	RBO 8-VS 3	3213182	542	S-II-10 A/500 V	0913634	469	SC 4-RZ/ 7	3042670	330
QTTCBU 1,5-PV	3050361	206	RS	2775126	495	S-II-16 A/500 V	0913647	469	SC 4-RZ/ 8	3042683	330
			RSC 4	3058127	546	S-II-20 A/500 V	0913650	469	SC 4-RZ/ 9	3042696	330
			RSC 4-F	3058130	547	S-II-25 A/500 V	0913663	469	SC 4-RZ/10	3042706	330
			RSC 4-F/12	3059207	547	S-ME 4	3035758	99	SC 4-RZ/11	3043323	330
			RSC 4-F/4	3059171	547	S-ME 6	3034439	108	SC 4-RZ/12	3043336	330
			RSC 4-F/6	3059184	547	S-MT	3247954	409	SC 4-RZ/13	3043349	330
RBO 10	3244614	543	RSC 4-F/8	3059197	547	S-OTTA 6-T	0311199	536	SC 4-RZ/14	3043352	330
RBO 10 BU	3244616	543	RSC 5	3058143	547	S-URTK/SP	0311155	186	SC 4-RZ/15	3043365	330
RBO 10-3L	3076219	543	RSC 5-F	3058156	547	SB 2-8-T	3026366	186	SC 4/ 1-L	3042599	329
RBO 10-3L-HC	3076057	545	RSC 5-F/12	3059249	547	SB 3-8-T	3026492	186	SC 4/ 1-L BU	3042609	329
RBO 10-3L/FE	3076137	543	RSC 5-F/4	3059210	547	SB 4-8-T	3026379	186	SC 4/ 1-L GNYE	3042612	329
RBO 10-3L/FE-HC	3076138	545	RSC 5-F/6	3059223	547	SB 10-8-T	3026382	186	SC 4/ 2	3042450	329
RBO 10-3L/N	3076251	543	RSC 5-F/8	3059236	547	SB 10-8-T SO	3026395	186	SC 4/ 3	3042463	329
RBO 10-3L/N-HC	3076099	545	RSC 5-T	3058172	549	SB 2- 8/13	0202235	528	SC 4/ 4	3042476	329
RBO 10-3L/N/FE	3076293	543	RSC 5-T-F	3058334	549	SB 2- 8/13 N	0200062	422	SC 4/ 5	3042489	329
RBO 10-3L/N/FE-HC	3076170	545	RSC 6	3075870	548	SB 2-RTK/S	0311236	483	SC 4/ 6	3042492	329
RBO 10-FE	3244615	543	RSC 6-F	3075919	549	SB 2-URTK/SP	0360012	489	SC 4/ 7	3042502	329
RBO 10-FE-HC	3247978	545	RSCWE 6-3/10	3969926	614	SB 4-RTK/S	0311265	483	SC 4/ 8	3042515	329
RBO 10-HC	3247976	545	RSCWE 6-3/11	3969915	614	SB 4-URTK/SP	0360025	489	SC 4/ 9	3042528	329
RBO 10-HC BU	3247977	545	RSCWE 6-3/12	3969927	614	SB 6-T 2-8	3075842	246	SC 4/10	3042531	329
RBO 10-VS 2	3244643	543	RSCWE 6-3/13	3969916	614	SB 6-T 3-8	3075843	246	SC 4/11	3042544	329
RBO 10-VS 3	3244656	543	RSCWE 6-3/14	3969928	614	SB 6-T 4-8	3075844	246	SC 4/12	3042557	329

R

Тип	Артикул	Стр.	Тип	Артикул	Стр.	Тип	Артикул	Стр.	Тип	Артикул	Стр.
SC 4/13	3042560	329	SP 4/ 1-R GNYE	3042832	333	SPDB 2,5/ 1-R GNYE	3043271	324	ST 2,5-3L-LA 24RD/O-M	3035580	159
SC 4/14	3042573	329	SP 4/ 2	3042890	333	SPDB 2,5/ 2	3040410	324	ST 2,5-3PE	3036071	159
SC 4/15	3042586	329	SP 4/ 3	3042900	333	SPDB 2,5/ 3	3040423	324	ST 2,5-3PV	3036068	159
SCBI 10-8,15	3245134	109	SP 4/ 4	3042926	333	SPDB 2,5/ 4	3040436	324	ST 2,5-4L1P	3041985	313
SCBI 10-8,15 ISO	3000417	109	SP 4/ 5	3042939	333	SPDB 2,5/ 5	3040449	324	ST 2,5-4L2P	3042007	313
SF-PH 2-100	1212560	386	SP 4/ 6	3042942	333	SPDB 2,5/ 6	3040452	324	ST 2,5-4L2P-Z	3041998	313
SF-PH 2-100 S-VDE	1212694	386	SP 4/ 7	3042955	333	SPDB 2,5/ 7	3040465	324	ST 2,5-DIO/L-R	3036262	164
SF-PZSL 1-80 S-VDE	1212699	562	SP 4/ 8	3042968	333	SPDB 2,5/ 8	3040478	324	ST 2,5-DIO/R-L	3036518	164
SF-PZSL 2-100 S-VDE	1212700	563	SP 4/ 9	3042971	333	SPDB 2,5/ 9	3040481	324	ST 2,5-MT	3036343	163
SF-SL 0,6X3,5-100 S-VDE	1212587	218	SP 4/1 BU	3061033	333	SPDB 2,5/10	3040494	324	ST 2,5-MT BU	3037818	163
SF-SL 0,8X4,0-100	1212551	381	SP 4/1 GNYE	3061046	333	SPDB 2,5/11	3040504	324	ST 2,5-PCB/ 2-G-5,2	1980378	293
SF-SL 0,8X4,0-100 S-VDE	1212588	484	SP 4/10	3042984	333	SPDB 2,5/12	3040517	324	ST 2,5-PCB/ 3-G-5,2	1980381	293
SGSK 6	3029965	186	SP 4/11	3042997	333	SPDB 2,5/13	3040520	324	ST 2,5-PCB/ 4-G-5,2	1980394	293
SH-SE 14/18	0913317	468	SP 4/12	3043006	333	SPDB 2,5/14	3040533	324	ST 2,5-PCB/ 5-G-5,2	1980404	293
SHN 13	1209923	382	SP 4/13	3043718	333	SPDB 2,5/15	3040546	324	ST 2,5-PCB/ 6-G-5,2	1980417	293
SHN 5.5	1209855	376	SP 4/14	3043721	333	SPV 2,5/ 1	3041710	322	ST 2,5-PCB/ 7-G-5,2	1980420	293
SHN 8	1209868	378	SP 4/15	3043734	333	SPV 2,5/ 1 BU	3061017	322	ST 2,5-PCB/ 8-G-5,2	1980433	293
SK 5	3025338	574	SP-H 2,5/ 1	3210619	321	SPV 2,5/ 1 GNYE	3061020	322	ST 2,5-PCB/ 9-G-5,2	1980446	293
SK 5-D	3025406	574	SP-H 2,5/ 1 BU	3210761	321	SPV 2,5/ 1-L	3041024	322	ST 2,5-PCB/ 10-G-5,2	1980459	293
SK 8	3025163	574	SP-H 2,5/ 1 GNYE	3210774	321	SPV 2,5/ 1-L BU	3041037	322	ST 2,5-PCB/ 11-G-5,2	1980462	293
SK 8-D	3026861	574	SP-H 2,5/ 1-L	3210787	321	SPV 2,5/ 1-L GNYE	3041040	322	ST 2,5-PCB/ 12-G-5,2	1980475	293
SK 14	3025176	574	SP-H 2,5/ 1-L BU	3210790	321	SPV 2,5/ 1-M	3041053	322	ST 2,5-PCB/ 12-G-5,2	1980488	293
SK 14-D	3026874	574	SP-H 2,5/ 1-L GNYE	3210800	321	SPV 2,5/ 1-M BU	3041066	322	ST 2,5-PCB/ 13-G-5,2	1980491	293
SK 20	3025189	574	SP-H 2,5/ 1-M	3210813	321	SPV 2,5/ 1-M GNYE	3041079	322	ST 2,5-PCB/ 14-G-5,2	1980501	293
SK 20-D	3026887	574	SP-H 2,5/ 1-M BU	3210826	321	SPV 2,5/ 1-R	3041082	322	ST 2,5-PCB/ 15-G-5,2	1980514	293
SK 28	3026997	574	SP-H 2,5/ 1-M GNYE	3210839	321	SPV 2,5/ 1-R BU	3041095	322	ST 2,5-PCB/ 16-G-5,2	1980527	293
SK 28-D	3027006	574	SP-H 2,5/ 1-R	3210842	321	SPV 2,5/ 1-R GNYE	3041105	322	ST 2,5-PCB/ 17-G-5,2	1980530	293
SK 35	3026463	574	SP-H 2,5/ 1-R BU	3210855	321	SPV 2,5/ 2	3041723	322	ST 2,5-PCB/ 18-G-5,2	1980543	293
SK 35-D	3026890	574	SP-H 2,5/ 1-R GNYE	3210868	321	SPV 2,5/ 3	3041736	322	ST 2,5-PCB/ 19-G-5,2	1980556	293
SKS 14	3240211	575	SP-H 2,5/ 2	3210622	321	SPV 2,5/ 4	3041749	322	ST 2,5-PCB/ 10-G-5,2	1980569	293
SKS 14-D	3240214	575	SP-H 2,5/ 3	3210635	321	SPV 2,5/ 5	3041752	322	ST 2,5-PCB/ 11-G-5,2	1980572	293
SKS 14-NS35	3240217	575	SP-H 2,5/ 4	3210648	321	SPV 2,5/ 6	3041765	322	ST 2,5-PCB/ 12-G-5,2	1980585	293
SKS 14-SNS35	3062799	575	SP-H 2,5/ 5	3210651	321	SPV 2,5/ 7	3041778	322	ST 2,5-PE	3031238	157
SKS 20	3240212	575	SP-H 2,5/ 6	3210664	321	SPV 2,5/ 8	3041781	322	ST 2,5-PE/2PV	3038833	159
SKS 20-D	3240215	575	SP-H 2,5/ 7	3210677	321	SPV 2,5/ 9	3041794	322	ST 2,5-PE/3L	3036055	159
SKS 20-NS35	3240218	575	SP-H 2,5/ 8	3210680	321	SPV 2,5/ 10	3041804	322	ST 2,5-PE/3L/1P	3041969	313
SKS 20-SNS35	3062809	575	SP-H 2,5/ 9	3210693	321	SPV 2,5/ 11	3041817	322	ST 2,5-PE/L	3036097	159
SKS 8	3240210	575	SP-H 2,5/ 10	3210703	321	SPV 2,5/ 12	3041820	322	ST 2,5-PE/L/N	3036084	159
SKS 8-D	3240213	575	SP-H 2,5/ 11	3210716	321	SPV 2,5/ 13	3041833	322	ST 2,5-QUATTRO	3031306	157
SKS 8-NS35	3240216	575	SP-H 2,5/ 12	3210729	321	SPV 2,5/ 14	3041846	322	ST 2,5-QUATTRO BU	3031319	157
SKS 8-SNS35	3062786	575	SP-H 2,5/ 13	3210732	321	SPV 2,5/ 15	3041859	322	ST 2,5-QUATTRO-DIO 1N 5408K/L-R	3002216	164
SLKK 5	0461018	450	SP-H 2,5/ 14	3210745	321	SRDK 6	3029973	186	ST 2,5-QUATTRO-DIO 1N 5408K/R-L	3002214	164
SLKK 5-LA 24 RD/U-O	0461021	450	SP-H 2,5/ 15	3210758	321	SRTK 6	3029952	186	ST 2,5-QUATTRO-DIO/L-R	3036233	164
SLKK 5-LA 60 RD/U-O	0461034	450	SPB 2,5/ 1	3040106	323	SS-ZB WH	5031171	468	ST 2,5-QUATTRO-DIO/R-L	3036534	164
SLKK 5-LA230	0461047	450	SPB 2,5/ 1 BU	3040724	323	SS-ZB YE	5031650	468	ST 2,5-QUATTRO-MT	3036576	163
SP 2,5/ 1	3040258	320	SPB 2,5/ 1 GNYE	3040711	323	SSK 0625 KER-EX	0501059	511	ST 2,5-QUATTRO-MT BU	3037834	163
SP 2,5/ 1 BU	3040698	320	SPB 2,5/ 1-L	3043103	323	SSK 110 KER-EX	0502058	512	ST 2,5-QUATTRO-PE	3031322	157
SP 2,5/ 1 GNYE	3040708	320	SPB 2,5/ 1-L BU	3043116	323	SSK 116 KER-EX	0503057	513	ST 2,5-QUATTRO-TG	3038451	162
SP 2,5/ 1-L	3043019	320	SPB 2,5/ 1-L GNYE	3043129	323	SSK 135 KER-EX	0505055	513	ST 2,5-QUATTRO-U	3031636	157
SP 2,5/ 1-L BU	3043022	320	SPB 2,5/ 1-M	3043132	323	SSL 2,5	3043815	292	ST 2,5-QUATTRO/2P	3040038	311
SP 2,5/ 1-L GNYE	3043035	320	SPB 2,5/ 1-M BU	3043145	323	ST 1,5	3031076	153	ST 2,5-QUATTRO/2P BU	3040669	311
SP 2,5/ 1-M	3043043	320	SPB 2,5/ 1-M GNYE	3043158	323	ST 1,5 BU	3031089	153	ST 2,5-QUATTRO/2P-F	3209853	371
SP 2,5/ 1-M BU	3043051	320	SPB 2,5/ 1-R	3043161	323	ST 1,5-PE	3031513	153	ST 2,5-QUATTRO/2P-FS	3061392	369
SP 2,5/ 1-M GNYE	3043064	320	SPB 2,5/ 1-R BU	3043174	323	ST 1,5-QUATTRO	3031186	153	ST 2,5-QUATTRO/2P-PE	3040041	311
SP 2,5/ 1-R	3043077	320	SPB 2,5/ 1-R GNYE	3043187	323	ST 1,5-QUATTRO BU	3031199	153	ST 2,5-QUATTRO/4P	3042159	289
SP 2,5/ 1-R BU	3043080	320	SPB 2,5/ 2	3040119	323	ST 1,5-QUATTRO-PE	3031209	153	ST 2,5-QUATTRO/4P BU	3042081	289
SP 2,5/ 1-R GNYE	3043093	320	SPB 2,5/ 3	3040122	323	ST 1,5-QUATTRO-U	3038600	153	ST 2,5-QUATTRO/4P-F	3061208	371
SP 2,5/ 2	3040261	320	SPB 2,5/ 4	3040135	323	ST 1,5-TWIN	3031128	153	ST 2,5-QUATTRO/4P-FS	3061402	369
SP 2,5/ 3	3040274	320	SPB 2,5/ 5	3040143	323	ST 1,5-TWIN BU	3031131	153	ST 2,5-QUATTRO/4P-PE	3042162	289
SP 2,5/ 4	3040287	320	SPB 2,5/ 6	3040151	323	ST 1,5-TWIN-PE	3031144	153	ST 2,5-TG	3038435	162
SP 2,5/ 5	3040290	320	SPB 2,5/ 7	3040164	323	ST 1,5/S-QUATTRO	3213124	154	ST 2,5-TWIN	3031241	157
SP 2,5/ 6	3040300	320	SPB 2,5/ 8	3040177	323	ST 1-SI	0920326	460	ST 2,5-TWIN BU	3031254	157
SP 2,5/ 7	3040313	320	SPB 2,5/ 9	3040180	323	ST 1-SILA 250	0920397	460	ST 2,5-TWIN-DIO/L-R	3036246	164
SP 2,5/ 8	3040326	320	SPB 2,5/ 10	3040193	323	ST 1-SILED 24	0920384	460	ST 2,5-TWIN-DIO/R-L	3036521	164
SP 2,5/ 9	3040339	320	SPB 2,5/ 11	3040203	323	ST 10	3036110	189	ST 2,5-TWIN-MT	3036356	163
SP 2,5/ 10	3040342	320	SPB 2,5/ 12	3040216	323	ST 10 BU	3036123	189	ST 2,5-TWIN-MT BU	3037821	163
SP 2,5/ 11	3040355	320	SPB 2,5/ 13	3040229	323	ST 10-PE	3036136	189	ST 2,5-TWIN-MT/1P	3040766	312
SP 2,5/ 12	3040368	320	SPB 2,5/ 14	3040232	323	ST 10-TWIN	3035288	189	ST 2,5-TWIN-PE	3031267	157
SP 2,5/ 13	3040371	320	SPB 2,5/ 15	3040245	323	ST 10-TWIN BU	3035292	189	ST 2,5-TWIN-TG	3038448	162
SP 2,5/ 14	3040384	320	SPDB 2,5/ 1	3040407	324	ST 10-TWIN-PE	3035302	189	ST 2,5-TWIN-TG/1P	3040847	312
SP 2,5/ 15	3040397	320	SPDB 2,5/ 1 BU	3040737	324	ST 16	3036149	193	ST 2,5-TWIN/ 1P	3042117	311
SP 4/ 1	3042887	333	SPDB 2,5/ 1 GNYE	3040740	324	ST 16 BU	3036152	193	ST 2,5-TWIN/ 1P BU	3042104	311
SP 4/ 1-L	3042751	333	SPDB 2,5/ 1-L	3043190	324	ST 16-PE	3036165	193	ST 2,5-TWIN/ 1P-PE	3042120	311
SP 4/ 1-L BU	3042764	333	SPDB 2,5/ 1-L BU	3043200	324	ST 16-TWIN	3035328	193	ST 2,5-TWIN/ 1P-F	3209840	371
SP 4/ 1-L GNYE	3042777	333	SPDB 2,5/ 1-L GNYE	3043213	324	ST 16-TWIN BU	3035331	193	ST 2,5-TWIN/ 1P-FS	3061389	369
SP 4/ 1-M	3042780	333	SPDB 2,5/ 1-M	3043226	324	ST 16-TWIN-PE	3035344	193	ST 2,5/ 1P	3040012	311
SP 4/ 1-M BU	3042793	333	SPDB 2,5/ 1-M BU	3043239	324	ST 2,5	3031212	157	ST 2,5/ 1P BU	3040656	311
SP 4/ 1-M GNYE											



Тип	Артикул	Стр.	Тип	Артикул	Стр.	Тип	Артикул	Стр.	Тип	Артикул	Стр.	
ST 2,5/2P	3042133	289	ST-SHUK 4	0921011	472	STTB 2,5-DIO/O-U	3031555	165	<b>T</b>			
ST 2,5/2P BU	3042094	289	ST-SILA250	0920287	460	STTB 2,5-DIO/U-O	3031563	165				
ST 2,5/2P-F	3061198	371	ST-SILA250-UK 4	0921053	472	STTB 2,5-DIO/UL-UR	3031571	165				
ST 2,5/2P-FS	3061415	369	ST-SILED 12-UK 4	0921024	472	STTB 2,5-L/N	3036330	158				
ST 2,5/2P-PE	3042146	289	ST-SILED 24	0920452	460	STTB 2,5-LA 24 RD	3031607	165		TM-PTRV 4,QR-1-4	0803464	47
ST 35	3036178	195	ST-SILED 24-UK 4	0921037	472	STTB 2,5-LA 60 RD	3031610	165		TM-PTRV 4,QR-4-1	0803465	47
ST 35 BU	3036181	195	ST-SILED 60-UK 4	0921040	472	STTB 2,5-LA230	3031623	165		TM-PTRV 4,QR-A-D	0803466	47
ST 35-PE	3036194	195	STT	0920216	460	STTB 2,5-PE	3036026	158		TM-PTRV 4,QR-D-A	0803467	47
ST 4	3031364	175	STG-MTN 0,5-1,0	3190438	290	STTB 2,5-PE/L	3036314	158		TM-PTRV 8,QR-1-8	0803468	51
ST 4 BU	3031377	175	STG-MTN 1,5-2,5	3190506	290	STTB 2,5-PE/N	3036327	158		TM-PTRV 8,QR-8-1	0803470	51
ST 4-FSI/C	3036372	177	STIO 2,5/3-2B/L	3209015	160	STTB 2,5-PT100 MD	3035564	166		TM-PTRV 8,QR-A-H	0803471	51
ST 4-FSI/C-LED 12	3036495	177	STIO 2,5/3-2B/L-LA24GN/O-M	3209031	160	STTB 2,5-PV	3031539	158		TM-PTRV 8,QR-H-A	0803473	51
ST 4-FSI/C-LED 24	3036505	177	STIO 2,5/3-2B/L-LA24RD/O-M	3209028	160	STTB 2,5-PV BU	3035108	158	TPN-UK	3003062	462	
ST 4-HEDI	3035140	177	STIO 2,5/3-PE/B/L	3209044	160	STTB 2,5-TWIN	3038516	158	TPNS-UK	0706647	515	
ST 4-HESI (5X20)	3036369	177	STIO 2,5/3-PE/B/L-LA24GN/O-M	3209141	160	STTB 2,5-TWIN BU	3038529	158	TPS 3/20/5	3246586	109	
ST 4-HESI (6,3X32)	3036385	177	STIO 2,5/3-PE/B/L-LA24RD/O-M	3209138	160	STTB 2,5-TWIN-PE	3038532	158	TS-GSK	0304214	481	
ST 4-HESILA 250 (5X20)	3036563	177	STIO 2,5/4-3B/L	3209057	161	STTB 2,5-TWIN-PV	3038545	158	TS-K	1302215	421	
ST 4-HESILA 250 (6,3X32)	3038778	177	STIO 2,5/4-3B/L-LA24GN/O-M	3209167	161	STTB 2,5/2P	3040054	311	TS-KK 3	2770215	155	
ST 4-HESILED 24 (5X20)	3036547	177	STIO 2,5/4-3B/L-LA24RD/O-M	3209154	161	STTB 2,5/2P BU	3040672	311	TS-KK 3 SO	2778534	530	
ST 4-HESILED 24 (6,3X32)	3038765	177	STIO 2,5/4-PE/2B/L	3209060	161	STTB 2,5/2P BU SO	3040902	312	TS-RTK	0310211	483	
ST 4-HESILED 60 (5X20)	3036550	177	STIO 2,5/4-PE/2B/L-LA24GN/O-M	3209183	161	STTB 2,5/2P SO	3040892	312	TS-RTK-BEN	0308210	483	
ST 4-MT	3038875	178	STIO 2,5/4-PE/2B/L-LA24RD/O-M	3209170	161	STTB 2,5/2P-F	3061169	371	TPNS-UK	0706647	246	
ST 4-PCB/ 2-G-6,2	1980598	300	STIO-IN 2,5/3 OG	3209196	160	STTB 2,5/2P-FS	3061428	369	TS-URTK/SS	0321213	481	
ST 4-PCB/ 3-G-6,2	1980608	300	STIO-IN 2,5/3-PE OG	3209086	160	STTB 2,5/2P-PE	3040067	311	TS-USST 4/10	3070383	515	
ST 4-PCB/ 4-G-6,2	1980611	300	STIO-IN 2,5/4 OG	3209206	161	STTB 2,5/2P-PE SO	3040915	312	TZ	0306704	472	
ST 4-PCB/ 5-G-6,2	1980624	300	STIO-IN 2,5/4-PE OG	3209109	161	STTB 2,5/2P-PV	3040070	311				
ST 4-PCB/ 6-G-6,2	1980637	300	STME 6	3035700	184	STTB 2,5/2P-PV BU	3040685	311				
ST 4-PCB/ 7-G-6,2	1980640	300	STME 6 HV	3035693	183	STTB 2,5/2P-PV SO	3040928	312				
ST 4-PCB/ 8-G-6,2	1980653	300	STME 6 HV BU	3035694	183	STTB 2,5/4P	3061486	289	<b>U</b>			
ST 4-PCB/ 9-G-6,2	1980666	300	STME 6-BE	3035688	185	STTB 2,5/4P BU	3061512	289				
ST 4-PCB/10-G-6,2	1980679	300	STME 6-DIO/L-R HV	3035691	185	STTB 2,5/4P-PE	3061499	289				
ST 4-PCB/11-G-6,2	1980682	300	STME 6-DIO/R-L HV	3035692	185	STTB 2,5/4P-PV	3061509	289				
ST 4-PCB/12-G-6,2	1980695	300	STMED 6	3035713	184	STTB 4	3031429	176		UAB	3032428	507
ST 4-PCBV/ 2-G-6,2	1980705	300	STMED 6-PE	3035726	184	STTB 4 BU	3031432	176		UDB 2X25/16 BK	3071356	562
ST 4-PCBV/ 3-G-6,2	1980718	300	STN 35	3038299	195	STTB 4-PE	3036039	176		UDB 2X25/16 BN	3071357	562
ST 4-PCBV/ 4-G-6,2	1980721	300	STP 3,5-2	0830131	412	STTB 4-PV	3031542	176		UDB 2X25/16 BU	3071358	562
ST 4-PCBV/ 5-G-6,2	1980734	300	STP 3,5-3	0830132	412	STTBS 2,5	3038464	167		UDB 2X25/16 GN	3071359	562
ST 4-PCBV/ 6-G-6,2	1980747	300	STP 4-2	0810575	412	STTBS 2,5 BU	3038493	167		UDB 2X25/16 GY	3071355	562
ST 4-PCBV/ 7-G-6,2	1980750	300	STP 4-2-ZB	3038613	412	STTBS 2,5-PE	3038480	167		UDB 2X35/25 BK	3071351	563
ST 4-PCBV/ 8-G-6,2	1980763	300	STP 5-2	0800967	412	STTBS 2,5-PV	3038477	167		UDB 2X35/25 BN	3071352	563
ST 4-PCBV/ 9-G-6,2	1980776	300	STP 5-2-ZB	3037643	412	STTBS 2,5-PV BU	3035289	167	UDB 2X35/25 BU	3071353	563	
ST 4-PCBV/10-G-6,2	1980789	300	STP 5-2/S	0800970	412	STTBS 4	3035056	180	UDB 2X35/25 GN	3071354	563	
ST 4-PCBV/11-G-6,2	1980792	300	STP 5-3	0810562	412	STTBS 4 BU	3035069	180	UDB 2X35/25 GY	3071350	563	
ST 4-PCBV/12-G-6,2	1980802	300	STS 2,5	3036398	167	STTBS 4-MT	3035470	181	UDK 3	2775375	432	
ST 4-PE	3031380	175	STS 2,5 BU	3036408	167	STTBS 4-MT BU	3035522	181	UDK 3 BU	2718277	432	
ST 4-PE/3L	3038338	176	STS 2,5-MT	3036990	168	STTBS 4-PE	3035072	180	UDK 3-PE	2775456	433	
ST 4-QUATTRO	3031445	175	STS 2,5-MT BU	3035425	168	STTBS 4-PV	3035085	180	UDK 4	2775016	433	
ST 4-QUATTRO BU	3031458	175	STS 2,5-PE	3036411	167	STTBS 4-TG	3035483	181	UDK 4 BU	2775090	433	
ST 4-QUATTRO-DIO 1N 5408/L-R	3037782	178	STS 2,5-QUATTRO	3031746	167	STTBU 4	3033155	179	UDK 4-DUR	2775207	494	
ST 4-QUATTRO-DIO 1N 5408/R-L	3037795	178	STS 2,5-QUATTRO BU	3036288	167	STTBU 4 BU	3033168	179	UDK 4-DUR 249	2775249	494	
ST 4-QUATTRO-PE	3031461	175	STS 2,5-QUATTRO-PE	3031759	167	STTBU 4-PE	3033171	179	UDK 4-ILA 500	2775061	495	
ST 4-QUATTRO-U	3038639	175	STS 2,5-TG	3037009	168	STTBU 4-PV	3033184	179	UDK 4-MTK-P/P	2775210	478	
ST 4-QUATTRO/2P	3042845	327	STS 2,5-TWIN	3031720	167	STU 10/ 4X2,5	3033139	190	UDK 4-MTK-P/P BU	2775223	478	
ST 4-QUATTRO/2P BU	3042861	327	STS 2,5-TWIN BU	3036275	167	STU 10/ 4X2,5 BU	3033142	190	UDK 4-PE	2775184	433	
ST 4-QUATTRO/2P-PE	3042858	327	STS 2,5-TWIN-PE	3031733	167	STU 2,5-TWIN	3033016	166	UDK 4-TG	2777014	471	
ST 4-QUATTRO/4CP	3042736	328	STS 4	3036424	179	STU 2,5-TWIN BU	3033029	166	UDK 4-LA 24 RD/O-U	2775045	495	
ST 4-TG	3038367	178	STS 4 BU	3036437	179	STU 2,5-TWIN-PE	3033032	166	UDK 4-LA 48 RD/O-U	2775032	495	
ST 4-TWIN	3031393	175	STS 4-PE	3036440	179	STU 35/ 4X10	3033126	195	UDK 4-LA 230	2775058	495	
ST 4-TWIN BU	3031403	175	STS 4-QUATTRO	3031681	180	STU 35/ 4X10 BU	3033210	195	UDK 4-LA/EK	2775029	495	
ST 4-TWIN-PE	3031416	175	STS 4-QUATTRO BU	3036301	180	STU 4-TWIN	3033058	179	UDMTK 5-P/P	3101087	479	
ST 4/ 1P	3042719	327	STS 4-QUATTRO-PE	3031694	180	STU 4-TWIN BU	3033061	179	UDMTK 5-P/P BU	3101113	479	
ST 4/ 1P BU	3042874	327	STS 4-TWIN	3031665	179	STU 4-TWIN-PE	3033074	179	UDMTK 5-TWIN-P/P	3101126	479	
ST 4/ 1P-PE	3042722	327	STS 4-TWIN BU	3036291	179	SZF 0-0,4X2,5	1204504	36	UDMTK 5-TWIN-P/P BU	3101139	479	
ST 4/ 2P	3042735	299	STS 4-TWIN-PE	3031678	179	SZF 1-0,6X3,5	1204517	68	UDMTK 5-P/P	3024478	479	
ST 4/ 2P BU	3043789	299	STS 4-TWIN/L	3036592	180	SZF 2-0,8X4,0	1204520	104	UGSK 6	3026285	487	
ST 4/ 2P-PE	3042748	299	STS 4-TWIN/L BU	3036589	180	SZF 3-1,0X5,5	1206612	114	UGSK/S	0305080	481	
ST 6	3031487	183	STS 6	3038121	185	SZG 0,6X3,5 VDE	1205121	471	UGSK/S + GS	0313085	481	
ST 6 BU	3031490	183	STS 6 BU	3038134	185	SZG 0,9X6,5 VDE	1205134	483	UHK 4-FS(8-2,8-0,8)	2017237	499	
ST 6-PE	3031500	183	STS 6-PE	3038147	185	SZK PH2 VDE	1205163	546	UHK 4-FS/FS(12-2,8-0,8)	2017224	499	
ST 6-TWIN	3036466	183	STS 6-TWIN	3038150	185	SZK P20 VDE	1206447	387	UHSK/S 2000	0704076	422	
ST 6-TWIN BU	3036479	183	STS 6-TWIN BU	3038163	185	SZK P21 VDE	1206450	391	UHV -E	2130428	554	
ST 6-TWIN-PE	3036482	183	STS 6-TWIN-PE	3038176	185	SZS 0,4X2,5 VDE	1205037	420	UHV -TP1	2130402	554	
ST-1N4007	2802329	472	STTB 1,5	3031157	154	SZS 0,6X3,5	1205053	533	UHV -TP2	2130415	555	
ST-B25C01500	2802345	472	STTB 1,5 BU	3031160	154	SZS 1,0X4,0 VDE	1205066	242	UHV 25-AH	2130431	554	
ST-BE	2802316	472	STTB 1,5-PE	3036013	154	SZS 1,0X6,5 VDE	1205079	252	UHV 25-AS/AS	2130004	554	
ST-BE-LA 24	2802374	472	STTB 1,5-PV	3031526	154	SZS 1,2X8,0 VDE	1205082	256	UHV 25-KH/AS	2130101	554	
ST-BE-LA230	2802387	472	STTB 2,5	3031270	158				UHV 25-KH/KH	2130156	554	
ST-BE-VP	2802332	472	STTB 2,5 BU	3031283	158				UHV 25-VS 2	2130541	554	
ST-K 4	5025462	472	STTB 2,5-2DIO/O-U/O-UR	3031597	165				UHV 25-VS 3	2130554	554	
ST-SI	0920229	460	STTB 2,5-2DIO/O-UL/UR-UL	3031584	165				UHV 50-AH	2130444	554	

Тип	Артикул	Стр.	Тип	Артикул	Стр.	Тип	Артикул	Стр.	Тип	Артикул	Стр.
UHV 50-AS/AS	2130017	554	UK 10-PLUS BU	3001475	429	UKH 70-3L-F	3076484	259	UP 6/ 1	3060610	356
UHV 50-KH/AS	2130114	554	UK 10-PLUS-PE	3001420	431	UKH 70-3L/FE	3076400	259	UP 6/ 1 BU	3060717	356
UHV 50-KH/KH	2130169	554	UK 10-TWIN	3005196	429	UKH 70-3L/FE-F	3076565	259	UP 6/ 1 GNYE	3060720	356
UHV 50-VS 2	5030897	554	UK 10-TWIN BU	3005235	429	UKH 70-3L/N	3076361	259	UP 6/ 1-L	3060733	357
UHV 50-VS 3	2130622	554	UK 10-TWIN-PE	3001433	431	UKH 70-3L/N-F	3076523	259	UP 6/ 1-L BU	3060746	357
UHV 95-AH	2130457	555	UK 16 N	3006043	423	UKH 70-3L/N/FE	3076442	259	UP 6/ 1-L GNYE	3060759	357
UHV 95-AS/AS	2130020	555	UK 16 N BU	3006056	423	UKH 70-3L/N/FE-F	3076604	259	UP 6/ 1-M	3060762	357
UHV 95-KH/AS	2130127	555	UK 35 N	3074130	423	UKH 70-F	3247051	259	UP 6/ 1-M BU	3060775	357
UHV 95-KH/KH	2130172	555	UK 35 N BU	3058350	423	UKH 70-PE/S	3213141	259	UP 6/ 1-M GNYE	3060788	357
UHV 95-VS 2	2130635	555	UK 4-SD	3246861	490	UKH 70/4X10	3213142	260	UP 6/ 1-R	3060791	357
UHV 95-VS 3	2130648	555	UK 5 N-MT	3000563	477	UKH 70/4X10 BU	3213143	260	UP 6/ 1-R BU	3060801	357
UHV150-AH	2130460	555	UK 5 N-TG	3000604	473	UKH 70/4X10-PE	3213144	261	UP 6/ 1-R GNYE	3060814	357
UHV150-AS/AS	2130033	555	UK 5-HEDI N	3000564	453	UKH 95 1500V	3247419	263	UP 6/ 2	3060623	356
UHV150-KH/AS	2130130	555	UK 5-HEDI N GY	3000752	453	UKH 95 1500V BU	3247420	263	UP 6/ 3	3060636	356
UHV150-KH/KH	2130185	555	UK 5-HESI N	3000539	452	UKK 3	2770011	434	UP 6/ 4	3060649	356
UHV150-VS 2	2130651	555	UK 5-HESILA 250 N	3000542	452	UKK 3 BU	2770095	434	UP 6/ 5	3060652	356
UHV150-VS 3	2130664	555	UK 5-HESILED 24 N	3000540	452	UKK 4-FS	2770561	502	UP 6/ 6	3060665	356
UHV240-AH	2130473	555	UK 5-HESILED 60 N	3000541	452	UKK 4-FS/FS	2771133	503	UP 6/ 7	3060678	356
UHV240-AS/AS	2130046	555	UK 5-MTD N	3000562	453	UKK 5	2774017	435	UP 6/ 8	3060681	356
UHV240-KH/AS	2130143	555	UK 6-T	3072803	485	UKK 5 BU	2774091	435	UP 6/ 9	3060694	356
UHV240-KH/KH	2130198	555	UK 6-T-P	3072800	484	UKK 5-2 BE	3048030	492	UP 6/10	3060704	356
UHV240-VS 2	2130677	555	UK 6-TK-P	3072804	485	UKK 5-2DIO/O-UL-UR-UL	2791113	492	UPBV 2,5/ 1	3045145	342
UHV240-VS 3	2130680	555	UK-SI	3118012	460	UKK 5-BE	3048027	492	UPBV 2,5/ 1 BU	3045240	342
UIK 16	3006153	505	UK-SI BU	3118096	460	UKK 5-DIO/O-U	2791016	492	UPBV 2,5/ 1 GNYE	3045253	342
UIK 16 BU	3006205	505	UKD 6	3072801	485	UKK 5-DIO/U-O	2791032	492	UPBV 2,5/ 1-L	3045318	343
UIK 35	3006182	505	UKH 50	3009118	257	UKK 5-DIO/UL-UR	2791029	492	UPBV 2,5/ 1-L BU	3045321	343
UIK 35 BU	3006302	505	UKH 50 BU	3009105	257	UKK 5-HESI (5X20)	3007204	456	UPBV 2,5/ 1-L GNYE	3045334	343
UIKN 16 BU	3006166	509	UKH 50 EP	3009228	256	UKK 5-HESI (6,3X32)	3007217	457	UPBV 2,5/ 1-M	3045347	343
UIKN 35 BU	3034015	509	UKH 50-3L	3076634	257	UKK 5-HESILED 24 (5X20)	3026654	456	UPBV 2,5/ 1-M BU	3045350	343
UISLKG 16	0443052	506	UKH 50-3L-F	3076638	257	UKK 5-HESILED 24 (6,3X32)	0711632	457	UPBV 2,5/ 1-M GNYE	3045363	343
UISLKG 16-1	3001789	506	UKH 50-3L/FE	3076636	257	UKK 5-LA 230	2791359	493	UPBV 2,5/ 1-R	3045376	343
UISLKG 35	0443065	506	UKH 50-3L/FE-F	3076640	257	UKK 5-LA 24 RD/U-O	2791320	493	UPBV 2,5/ 1-R BU	3045389	343
UISLKG 35-1	3001776	506	UKH 50-3L/N	3076635	257	UKK 5-LA 60 RD/U-O	2791333	493	UPBV 2,5/ 1-R GNYE	3045392	343
UK 1,5 N	3005837	420	UKH 50-3L/N-F	3076639	257	UKK 5-MTK-P/P	2800004	478	UPBV 2,5/ 2	3045402	342
UK 1,5 N BU	3005840	420	UKH 50-3L/N/FE	3076637	257	UKK 5-MTK-P/P-LA 24RD/O-U	2800020	478	UPBV 2,5/ 3	3045415	342
UK 2,5 N	3003347	421	UKH 50-3L/N/FE-F	3076641	257	UKK 5-MTKD-P/P	2800017	478	UPBV 2,5/ 4	3045428	342
UK 2,5 N BU	3003350	421	UKH 50-F	3247019	257	UKK 5-PE	2774211	437	UPBV 2,5/ 5	3045431	342
UK 3 N	3001501	421	UKH 95	3010013	263	UKK 5-PV	2791388	435	UPBV 2,5/ 6	3045444	342
UK 3 N BU	3001514	421	UKH 95 BU	3010136	263	UKK 5-TG	3007042	471	UPBV 2,5/ 7	3045457	342
UK 3-TWIN	3002225	428	UKH 95 EP	3009231	262	UKKB 3	2771010	434	UPBV 2,5/ 8	3045460	342
UK 3-TWIN BU	3002416	428	UKH 95-3L	3076332	263	UKKB 3 BU	2771094	434	UPBV 2,5/ 9	3045473	342
UK 3-TWIN-PE	1923126	430	UKH 95-3L-F	3076497	263	UKKB 5	2771146	435	UPBV 2,5/10	3045499	342
UK 5 N	3004362	421	UKH 95-3L/FE	3076413	263	UKKB 5 BU	3216053	435	UPBV 2,5/11	3045509	342
UK 5 N BU	3004388	421	UKH 95-3L/FE-F	3076578	263	UKKB 5-PE	3007123	437	UPBV 2,5/12	3045512	342
UK 5-HESI	3004100	454	UKH 95-3L/N	3076374	263	UKKB 10	2772077	436	UPBV 2,5/13	3045525	342
UK 5-HESILA 250	3004142	454	UKH 95-3L/N-F	3076536	263	UKKB 10-PV	3003567	436	UPBV 2,5/14	3045538	342
UK 5-HESILED 24	3004126	454	UKH 95-3L/N/FE	3076455	263	UKKB 10/2,5	2771007	436	UPBV 2,5/15	3045541	342
UK 5-MTK	3004430	477	UKH 95-3L/N/FE-F	3076617	263	UKKB 10/2,5-PV	2775485	436	UPBV 4/ 1	3045800	351
UK 5-MTK-P/P	3004032	477	UKH 95-F	3247022	263	UKN 2,5 BU	3032004	507	UPBV 4/ 1 BU	3045266	351
UK 5-MTK-P/P BU	3004058	477	UKH 150	3010110	265	UKN 5 BU	3032088	507	UPBV 4/ 1 GNYE	3045279	351
UK 5-TWIN	1923021	429	UKH 150 1500V	3247433	265	UKN 6 N BU	3024041	508	UPBV 4/ 1-L	3045716	351
UK 5-TWIN BU	1923047	429	UKH 150 1500V BU	3247434	265	UKN 10 N BU	3003910	508	UPBV 4/ 1-L BU	3045729	351
UK 5-TWIN-PE	1923076	431	UKH 150 BU	3010123	265	UP 4-4CT	3208720	350	UPBV 4/ 1-L GNYE	3045732	351
UK 6 N	3004524	422	UKH 150-3L	3076345	265	UP 4-4VT	3208721	350	UPBV 4/ 1-M	3045745	351
UK 6 N BU	3004977	422	UKH 150-3L-F	3076507	265	UP 4/ 1	3060115	352	UPBV 4/ 1-M BU	3045758	351
UK 6,3-HESI	3004171	455	UKH 150-3L/FE	3076426	265	UP 4/ 1 BU	3045282	352	UPBV 4/ 1-M GNYE	3045761	351
UK 6,3-HESILA 250	3004249	455	UKH 150-3L/FE-F	3076581	265	UP 4/ 1 GNYE	3045295	352	UPBV 4/ 1-R	3045774	351
UK 6,3-HESILED 24	3004265	455	UKH 150-3L/N	3076387	265	UP 4/ 1-L	3060021	352	UPBV 4/ 1-R BU	3045787	351
UK 6-FSI/C	3118203	461	UKH 150-3L/N-F	3076549	265	UP 4/ 1-L BU	3060034	352	UPBV 4/ 1-R GNYE	3045790	351
UK 6-FSI/C-LED12	3001925	461	UKH 150-3L/N/FE	3076468	265	UP 4/ 1-L GNYE	3060047	352	UPBV 4/ 2	3045813	351
UK 6-FSI/C-LED24	3001938	461	UKH 150-3L/N/FE-F	3076620	265	UP 4/ 1-M	3060050	352	UPBV 4/ 3	3045826	351
UK 10 N	3005073	423	UKH 150-F	3247035	265	UP 4/ 1-M BU	3060063	352	UPBV 4/ 4	3045839	351
UK 10 N BU	3005086	423	UKH 150/240 EP	3009244	264	UP 4/ 1-M GNYE	3060076	352	UPBV 4/ 5	3045842	351
UK 10,3 HESILED 1000V	3211249	464	UKH 240	3010217	267	UP 4/ 1-R	3060089	352	UPBV 4/ 6	3045855	351
UK 10,3-CC HESI N	3048580	463	UKH 240 BU	0711852	267	UP 4/ 1-R BU	3060092	352	UPBV 4/ 7	3045868	351
UK 10,3-CC HESILED N 600	3048616	463	UKH 240-3L	3076358	267	UP 4/ 1-R GNYE	3060102	352	UPBV 4/ 8	3045871	351
UK 10,3-HESI 1000V	3211236	464	UKH 240-3L-F	3076510	267	UP 4/ 2	3060128	352	UPBV 4/ 9	3045884	351
UK 10,3-HESI 1500V	3062760	466	UKH 240-3L/FE	3076439	267	UP 4/ 3	3060131	352	UPBV 4/10	3045897	351
UK 10,3-HESI N	3048386	462	UKH 240-3L/FE-F	3076594	267	UP 4/ 4	3060144	352	UPBV 4/11	3045907	351
UK 10,3-HESILED N 690	3048399	462	UKH 240-3L/N	3076390	267	UP 4/ 5	3060157	352	UPBV 4/12	3045910	351
UK 10-DREHSI (5X20)	3005109	458	UKH 240-3L/N-F	3076552	267	UP 4/ 6	3060160	352	UPBV 4/13	3045923	351
UK 10-DREHSI (6,3X32)	3005507	459	UKH 240-3L/N/FE	3076471	267	UP 4/ 7	3060173	352	UPBV 4/14	3045936	351
UK 10-DREHSI/K (5X25)	3005688	459	UKH 240-3L/N/FE-F	3076633	267	UP 4/ 8	3060186	352	UPBV 4/15	3045949	351
UK 10-DREHSILA 250 (5X20)	3005170	458	UKH 240-F	3247048	267	UP 4/ 9	3060199	352	UPCT 4/2	3057461	348
UK 10-DREHSILA 250 (6,3X32)	3005662	459	UKH 50 1500V	3247400	257	UP 4/10	3060209	352	UPCT 4/3	3057458	348
UK 10-DREHSILED 12 (5X20)	3005112	458	UKH 50 1500V BU	3247402	257	UP 4/11	3060212	352	UPRV 2	3045567	363
UK 10-DREHSILED 24 (5X20)	3005138	458	UKH 70	3213140	259	UP 4/12	3060225	352	UPRZ	3045570	363
UK 10-DREHSILED 24 (6,3X32)	3005646	459	UKH 70 1500V	3247461	259	UP 4/13	3060238	352	UPZ 2	3045554	362
UK 10-DREHSILED 60 (5X20)	3005154	458	UKH 70 BU	3244601	259	UP 4/14	3060241	352	URDK 6	3026706	487
UK 10-PLUS	3001381	429	UKH 70-3L	3076329	259	UP 4/15	3060254	352	URTK 6		



Тип	Артикул	Стр.	Тип	Артикул	Стр.	Тип	Артикул	Стр.	Тип	Артикул	Стр.
URTK/S	0311087	483	UT 2,5-TWIN	3044513	219	UT 4-QUATTRO-TG P/P	3064030	234	UT1 35	3074088	255
URTK/S-BEN 10	0309109	483	UT 2,5-TWIN BU	3044526	219	UT 4-QUATTRO-TG P/P BU	3073089	234	UT1 35 BU	3075731	255
URTK/SP	0311126	489	UT 2,5-TWIN-PE	3044539	219	UT 4-QUATTRO/2P	3060296	345	UT1 35-PE	3074091	255
URTK/SS	0321019	481	UT 2,5-TWIN/1P	3060490	339	UT 4-QUATTRO/2P BU	3060306	345	UTME 4	3047452	238
URTK/SS-PSB	3056608	481	UT 2,5-TWIN/1P BU	3060500	339	UT 4-QUATTRO/2P-F	3060335	371	UTME 4-CT/1P	3057432	348
URTKD/SP	0311142	489	UT 2,5-TWIN/1P-F	3061172	371	UT 4-QUATTRO/2P-PE	3060319	345	UTME 4-P/P	3047453	238
USB 2-RTK/S	0311278	483	UT 2,5-TWIN/1P-PE	3060513	339	UT 4-TG	3046142	233	UTME 4-P/P BU	3047454	238
USBR 2-11	3001356	537	UT 2,5/1P	3045017	339	UT 4-TG BU	3073283	233	UTME 4/1P	3057416	347
USBR 2-7	2303239	421	UT 2,5/1P BU	3045020	339	UT 4-TG-EX	3046143	233	UTME 6	3047400	247
USED 27 N	3048373	469	UT 2,5/1P-F	3060445	371	UT 4-TG-P/P	3046168	233	UTMED 4	3047465	238
USEN 14 N	3048357	468	UT 2,5/1P-PE	3045033	339	UT 4-TG-P/P BU	3073296	233	UTMED 4-PE	3047478	238
USEN 18 N	3048360	468	UT 35	3044225	255	UT 4-TG-P/P-EX	3046169	233	UTMED 6	3047413	247
USIG	0920083	460	UT 35 BU	3044238	255	UT 4-TWIN	3044364	229	UTMED 6-PE	3047442	247
USIG BU	0920122	460	UT 35-PE	3044241	255	UT 4-TWIN BU	3044500	229	UTN 2,5	3245011	224
USK 4-FS/FS(8-2,8-0,8)	0271017	501	UT 35-PE/S	3215928	255	UT 4-TWIN HV	3000608	229	UTN 4	3245024	240
USK 4-FSR(4-2,8-0,8)	0270018	501	UT 4	3044102	229	UT 4-TWIN-MT	3046003	236	UTN 6	3245037	248
USLKG 1,5 N	3005853	424	UT 4 BU	3044115	229	UT 4-TWIN-MT BU	3073018	236	UTN 10	3245040	251
USLKG 10 N	3003923	426	UT 4-HEDI	3046249	231	UT 4-TWIN-MT P/P	3064014	236	UTN 16	3245053	253
USLKG 10 N-1	0442082	426	UT 4-HEDI-P/P	3046252	231	UT 4-TWIN-MT P/P BU	3073021	236	UTN 35	3245066	255
USLKG 16 N	0443023	427	UT 4-HESI (5X20)	3046032	231	UT 4-TWIN-PE	3044380	229	UTRE 6-2/10	3069811	601
USLKG 16 N-1	0443036	427	UT 4-HESILA 250 (5X20)	3046100	231	UT 4-TWIN-TG	3046595	234	UTRE 6-2/11	3069812	601
USLKG 2,5 N	0441119	424	UT 4-HESILED 24 (5X20)	3046090	231	UT 4-TWIN-TG BU	3073034	234	UTRE 6-2/12	3069813	601
USLKG 2,5 N-1	0443081	424	UT 4-HESILED 24 (5X20) 120KOHM	3248005	231	UT 4-TWIN-TG P/P	3046605	234	UTRE 6-2/13	3069814	601
USLKG 3	0441083	425	UT 4-HESILED 60 (5X20)	3046126	231	UT 4-TWIN-TG P/P BU	3073047	234	UTRE 6-2/14	3069815	601
USLKG 3-1	0441106	425	UT 4-L	3214363	230	UT 4-TWIN/ 1P	3060267	345	UTRE 6-2/15	3069816	601
USLKG 35 N	3074143	427	UT 4-L/HESI (5X20)	3214325	232	UT 4-TWIN/ 1P BU	3060270	345	UTRE 6-2/16	3069817	601
USLKG 5	0441504	425	UT 4-L/HESILA 250 (5X20)	3214368	232	UT 4-TWIN/ 1P-F	3060322	371	UTRE 6-2/17	3069818	601
USLKG 5-1	0441517	425	UT 4-L/HESILED 24 (5X20)	3214366	232	UT 4-TWIN/ 1P-PE	3060283	345	UTRE 6-2/18	3069819	601
USLKG 50	0443049	257	UT 4-L/HESILED 60 (5X20)	3214367	232	UT 4/ 1P	3045583	345	UTRE 6-2/19	3069820	601
USLKG 6 N	0442079	425	UT 4-L/L	3214362	230	UT 4/ 1P BU	3045596	345	UTRE 6-2/20	3069821	601
USLKG 6 N-1	0444048	425	UT 4-MT	3046139	235	UT 4/ 1P-F	3060458	371	UTRE 6-2/21	3069822	601
USLKG 95	0441041	263	UT 4-MT BU	3046278	235	UT 4/ 1P-H	3001369	345	UTRE 6-2/22	3069823	601
USST 10	3070354	516	UT 4-MT-EX	3046141	235	UT 4/ 1P-H-PE	3001372	345	UTRE 6-2/23	3069824	601
USST 4	3070338	515	UT 4-MT-P/P	3046171	235	UT 4/ 1P-PE	3045606	345	UTRE 6-2/24	3069825	601
USST 4-MT	3070300	517	UT 4-MT-P/P BU	3046265	235	UT 6	3044131	243	UTRE 6-2/25	3069826	601
USST 4-MT P/P	3070302	517	UT 4-MT-P/P-EX	3046173	235	UT 6 BU	3044144	243	UTRE 6-2/4	3069805	601
USST 4-TG	3070301	517	UT 4-MTD	3046184	239	UT 6-3L	3046703	243	UTRE 6-2/5	3069806	601
USST 4-TG P/P	3070303	517	UT 4-MTD BU	3046197	239	UT 6-HESI (6,3X32)	3046401	243	UTRE 6-2/6	3069807	601
USST 6	3070341	516	UT 4-MTD-DIO/L-R	3046210	239	UT 6-HESILA 250 (6,3X32)	3046430	243	UTRE 6-2/7	3069808	601
USST 6-T	3070312	518	UT 4-MTD-DIO/R-L	3046236	239	UT 6-HESILED 24 (6,3X32)	3046414	243	UTRE 6-2/8	3069809	601
USST 6-T/SB	3070310	521	UT 4-MTD-PE	3046223	239	UT 6-HESILED 60 (6,3X32)	3046427	243	UTRE 6-2/9	3069810	601
USST 6-T/SP	3070330	520	UT 4-MTD-PE/S	3046207	239	UT 6-MT	3064069	245	UTRE 6-2/A14	3069426	608
USSTD 6	3070325	519	UT 4-MTL	3046144	236	UT 6-MT BU	3073267	245	UTRE 6-2/A7	3069423	608
USSTD 6/SP	3070331	520	UT 4-MTL KNIFE-RD	3046152	236	UT 6-MT P/P	3064072	245	UTRE 6-2/B14	3069427	608
UT 10	3044160	251	UT 4-MTL KNIFE-WH	3046148	236	UT 6-MT P/P BU	3073270	245	UTRE 6-2/B19	3069429	608
UT 10 BU	3044188	251	UT 4-MTL-P/P	3046146	236	UT 6-MTL	3046145	245	UTRE 6-2/B7	3069424	608
UT 10-PE	3044173	251	UT 4-MTL-P/P KNIFE-RD	3046154	236	UT 6-MTL KNIFE-RD	3046153	245	UTRE 6-2/C14	3069428	608
UT 10-PE/S	3215054	251	UT 4-MTL-P/P KNIFE-WH	3046150	236	UT 6-MTL KNIFE-WH	3046149	245	UTRE 6-2/C19	3069430	608
UT 16	3044199	253	UT 4-PE	3044128	229	UT 6-MTL P/P	3046147	245	UTRE 6-2/D19	3069431	608
UT 16 BU	3044209	253	UT 4-PE/HEDI	3074004	231	UT 6-MTL P/P KNIFE-WH	3046151	245	UTRE 6-2/E7	3069425	608
UT 16-PE	3044212	253	UT 4-PE/HESI (5X20)	3073995	231	UT 6-MTL-P/P KNIFE-RD	3046155	245	UTRE 6-2/F19	3069432	608
UT 16-PE/S	3215915	253	UT 4-PE/HESI LA 250 (5X20)	3070079	231	UT 6-PE	3044157	243	UTRE 6-2/G19	3069433	608
UT 2,5	3044076	219	UT 4-PE/HESI LED 24 (5X20)	3070053	231	UT 6-QUATTRO/2P	3060568	355	UTRE 6-2/H19	3069434	608
UT 2,5 BU	3044089	219	UT 4-PE/HESILED 60 (5X20)	3070066	231	UT 6-QUATTRO/2P BU	3060571	355	UTRE 6-2/I19	3069435	608
UT 2,5-3L	3214259	220	UT 4-PE/L-DIO/L-R P/P	3046834	239	UT 6-QUATTRO/2P-F	3060843	371	UTT 2,5-2MT	3044679	222
UT 2,5-3L BU	3002389	220	UT 4-PE/L-DIO/R-L P/P	3046235	239	UT 6-QUATTRO/2P-PE	3060584	355	UTT 2,5-2MT BU	3044680	222
UT 2,5-3L-LA24RD/O-M	3214288	220	UT 4-PE/L/HEDI	3214324	232	UT 6-THV	3070134	246	UTT 2,5-2MT-P/P	3044670	222
UT 2,5-3PE	3214275	220	UT 4-PE/L/HESI (5X20)	3214320	232	UT 6-THV P/P	3070121	246	UTT 2,5-2MT-P/P BU	3044671	222
UT 2,5-3PV	3214262	220	UT 4-PE/L/HESILED 24 (5X20)	3214321	232	UT 6-T/SP	3072815	246	UTT 2,5-2TG-P/P	3044674	221
UT 2,5-MT	3046362	222	UT 4-PE/L/HESILED 250 (5X20)	3214323	232	UT 6-TG	3046485	244	UTTB 4	3044814	230
UT 2,5-MT BU	3046553	222	UT 4-PE/L/HESILED 60 (5X20)	3214322	232	UT 6-TG BU	3073856	244	UTTB 4 BU	3044791	230
UT 2,5-MT P/P BU	3046566	222	UT 4-PE/L/L	3214360	230	UT 6-TG P/P	3073869	244	UTTB 4-MT	3044775	237
UT 2,5-MT-P/P	3046375	222	UT 4-PE/L/MT	3214364	232	UT 6-TG P/P BU	3073872	244	UTTB 4-MT P/P	3044762	237
UT 2,5-MTD	3064085	223	UT 4-PE/L/N	3214361	230	UT 6-TG P/P-EX	3073870	244	UTTB 4-PE	3044759	230
UT 2,5-MTD BU	3064108	223	UT 4-PE/L/TG	3214365	232	UT 6-TG-EX	3046486	244	UTTB 4-PV	3044733	230
UT 2,5-MTD P/P	3064098	223	UT 4-PE/MT	3070011	237	UT 6/1P	3060539	355	UTTB 4-TG	3044720	234
UT 2,5-MTD P/P BU	3064111	223	UT 4-PE/MT P/P	3046140	237	UT 6/1P BU	3060542	355	UTTB 2,5	3044636	219
UT 2,5-MTD-DIO/L-R	3064137	223	UT 4-PE/TG	3070024	234	UT 6/1P-PE	3060555	355	UTTB 2,5 BU	3044649	219
UT 2,5-MTD-DIO/R-L	3064140	223	UT 4-PE/TG P/P	3070037	234	UTD 6/SP	3072817	246	UTTB 2,5-2DIO/O-UL/O-UR	3046689	223
UT 2,5-MTD-PE	3064124	223	UT 4-QUATTRO	3044571	229	UT 16	3073827	253	UTTB 2,5-2DIO/O-UL/UR-UL	3046676	223
UT 2,5-PE	3044092	219	UT 4-QUATTRO BU	3044584	229	UT1 16 BU	3075728	253	UTTB 2,5-BE	3046744	224
UT 2,5-PE/L/L	3214301	220	UT 4-QUATTRO HV	3048823	230	UT1 16-PE	3073830	253	UTTB 2,5-DIO/O-U	3046650	223
UT 2,5-PE/L/N	3214291	220	UT 4-QUATTRO HV BU	3048836	230	UT1 2,5-L	3076034	225	UTTB 2,5-DIO/O-U	3046663	223
UT 2,5-QUATTRO	3044542	219	UT 4-QUATTRO-MT	3064043	236	UT1 2,5-L/L	3076031	225	UTTB 2,5-DIO/UL-UR	3046728	223
UT 2,5-QUATTRO BU	3044555	219	UT 4-QUATTRO-MT BU	3073050	236	UT1 2,5-L/LB	3076033	226	UTTB 2,5-L/N	3044681	220
UT 2,5-QUATTRO-PE	3044568	219	UT 4-QUATTRO-MT P/P	3064056	236	UT1 2,5-L/N	3076035	225	UTTB 2,5-LA 230	3046715	224
UT 2,5-TG	3046388	221	UT 4-QUATTRO-MT P/P BU	3073063	236	UT1 2,5-PE/L/L	3076029	225	UTTB 2,5-LA 24 RD	3046692	224
UT 2,5-TG BU	3046579	221	UT 4-QUATTRO-PE	3044597	229	UT1 2,5-PE/L/N	3076030	225	UTTB 2,5-LA 60 RD	3046702	224
UT 2,5-TG-P/P	3046391	221	UT 4-QUATTRO-TG	3064027	234	UT1 2,5-PE/L/NT	3076028	224	UTTB 2,5-MT-P/P	3044640	222
UT 2,5-TG-P/P BU	3046582	221	UT 4-QUATTRO-TG BU	3073076	234	UT1 2,5-PE/L/NTB	3076032	226	UTTB 2,5-MT-P/P BU	3044641	2

Тип	Артикул	Стр.	Тип	Артикул	Стр.	Тип	Артикул	Стр.	Тип	Артикул	Стр.
УТТВ 2,5-PE	3044665	219									
УТТВ 2,5-PE/L	3044678	220									
УТТВ 2,5-PE/N	3046731	220									
УТТВ 2,5-PV	3044652	219									
			<b>W</b>								
УТТВ 2,5-TG-P/P	3044644	221	WS 3-5	0805357	571						
УТТВ 2,5/2P	3060351	339	WS 3-6	1004115	571						
УТТВ 2,5/2P BU	3060364	339	WS 3-8	1004128	571						
УТТВ 2,5/2P-F	3060474	371	WS 4-5	0805344	571						
УТТВ 2,5/2P-PE	3060380	339	WS 4-6	1004209	571						
УТТВ 2,5/2P-PV	3060377	339	WS 4-8	1004212	571						
УТТВ 2,5/2P-PV BU	3060487	339	WS 4-10	1004225	571						
УТТВ 4 HV	3000610	230	WS 4-12	0805328	571						
УТТВ 4-MT P/P LA 24 RD/O-U	3046773	237	WS 4-15	1004241	571						
УТВЕ 6-2/10	3069658	601	WS 5-5	0805331	571						
УТВЕ 6-2/11	3069659	601	WS 5-6	1004403	571						
УТВЕ 6-2/12	3069660	601	WS 5-8	1004416	571						
УТВЕ 6-2/13	3069662	601	WS 5-10	1004429	571						
УТВЕ 6-2/14	3069663	601	WS 5-12	0805315	571						
УТВЕ 6-2/15	3069664	601	WS 5-15	1004445	571						
УТВЕ 6-2/16	3069666	601	WS UT 10	3047361	413						
УТВЕ 6-2/17	3069667	601	WS UT 16	3047374	413						
УТВЕ 6-2/18	3069668	601	WS UT 2,5	3047923	413						
УТВЕ 6-2/19	3069672	601	WS UT 35	3047387	413						
УТВЕ 6-2/20	3069673	601	WS UT 4	3047332	413						
УТВЕ 6-2/21	3069800	601	WS UT 6	3047345	413						
УТВЕ 6-2/22	3069801	601	WS-2K	1004513	551						
УТВЕ 6-2/23	3069802	601	WS-4K	1004584	551						
УТВЕ 6-2/24	3069803	601	WS-G5/3	2720032	559						
УТВЕ 6-2/25	3069804	601	WS-G5/4	2716499	559						
УТВЕ 6-2/4	3069650	601	WST 1,5	3030958	413						
УТВЕ 6-2/5	3069651	601	WST 10/35	3030006	413						
УТВЕ 6-2/6	3069652	601	WST 2,5	3030941	413						
УТВЕ 6-2/7	3069654	601	WST 4	3030954	413						
УТВЕ 6-2/8	3069655	601	WST 6	3030967	413						
УТВЕ 6-2/9	3069656	601	WT-BASE HF 9	3240704	595						
УТВЕ 6-2/A14	3069413	608	WT-D HF 7,5X200	3240712	595						
УТВЕ 6-2/A7	3069410	608									
УТВЕ 6-2/B14	3069414	608									
УТВЕ 6-2/B19	3069416	608									
УТВЕ 6-2/B7	3069411	608									
			<b>Z</b>								
УТВЕ 6-2/C14	3069415	608	ZB 8,3,LGS:FORTL.ZAHLEN	0803480	44						
УТВЕ 6-2/C19	3069417	608	ZB 8,3,QR:FORTL.ZAHLEN	0803479	44						
УТВЕ 6-2/D19	3069418	608	ZB 8,3:UNBEDRUCKT	0803444	44						
УТВЕ 6-2/E7	3069412	608	ZBF 6/9,2 S8 CUS	8191575	44						
УТВЕ 6-2/F19	3069419	608	ZBF 6/9,2 S8,LGS:1-8	0803450	44						
УТВЕ 6-2/G19	3069420	608	ZBF 6/9,2 S8,LGS:A-H	0803451	44						
УТВЕ 6-2/H19	3069421	608	ZBF 6/9,2 S8,QR:1-8	0803448	44						
УТВЕ 6-2/I19	3069422	608	ZBF 6/9,2 S8,QR:A-H	0803449	44						
УТВЕ 6/12+1	3069077	592	ZBF 6/9,2 S8:UNBEDRUCKT	0803447	44						
УТВЕ 6/3+1	3069047	592	ZFK 6-DREHSI (5X20)	3025040	187						
УТВЕ 6/4+1	3069048	592	ZFK 6-DREHSI (6,3X32)	3025273	187						
УТВЕ 6/4+1 BI	3070008	592	ZFK 6-DREHSI/K (5X25)	3029457	187						
УТВЕ 6/5+1	3069049	592	ZFK 6-DREHSILA 250 (5X20)	3025590	187						
УТВЕ 6/6+1	3069051	592	ZFK 6-DREHSILA 250 (6,3X32)	3025574	187						
УТВЕ 6/6+1 BI	3069996	592	ZFK 6-DREHSILED 24 (5X20)	3025600	187						
УТВЕ 6/7+1	3069065	592	ZFK 6-DREHSILED 24 (6,3X32)	3025587	187						
УТВЕ 6/8+1	3069064	592									
УВКБ 4-FS(6-2,8-0,8)	1954016	498									
УВКБ 4-FS/FS(8-2,8-0,8)	1953017	499									
УХКК 4	2780014	435									
			<b>V</b>								
VBST 4-FS(6-2,8-0,8)	0852012	500									
VBSTB 4-FS (6-2,8-0,8)	3070435	500									
VDE-ISS 6	1201934	258									
VDE-ISS 8	1201947	264									
VIOK 1,5	2718015	448									
VIOK 1,5-2D	2718196	449									
VIOK 1,5-3D/PE	2718206	449									
VIOK 1,5-D/TG/D/PE	3011067	449									
VIOK 1,5-LA 24GN/O-MO	2718112	448									
VIOK 1,5-LA 24RD/O-MO	2718028	448									
VS	3004207	454									
VS-UK 10,3-HESI N 2POL	3048532	462									
VS-UK 10,3-HESI N 3POL	3048409	462									

Дополнительная информация об изделиях  
и решениях Phoenix Contact из данного каталога  
представлена на сайте:  
**[phoenixcontact.net/webcode/#0132](https://phoenixcontact.net/webcode/#0132)**

